

車いす仕様車

各種寸法

車いす仕様車
共通

ウインチ耐荷重
120kg

スロープ耐荷重
200kg

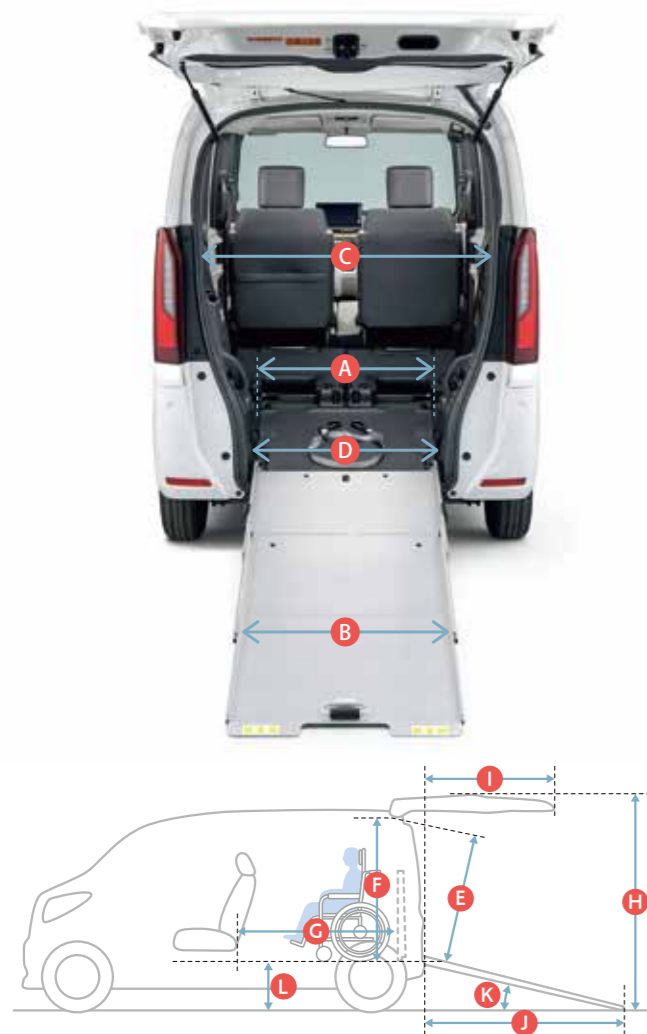

N BOX N BOX CUSTOM 車いす仕様車		FREED+ 車いす仕様車	STEPWGN SPADA 車いす仕様車		
			2列目乗車タイプ	3列目乗車タイプ	2列目&3列目乗車タイプ
A	車いす乗車床面幅	720mm	前輪部: 590mm 後輪部: 610mm		最大735mm 最小675mm
B	スロープ幅	640mm	700mm		
C	開口幅(最大)	1,070mm	1,180mm		
D	開口幅(最小)	685mm	1,085mm		
E	開口高	1,305mm	1,250mm		
F	車いす乗車スペース高 (車いす固定位置から)	1,345mm	固定点前:1,310mm 固定点後:1,305mm	1,310mm	2列目1,310mm 3列目1,310mm
G	車いすスペース長 (最大~最小)	1,510mm~1,270mm	1,230mm~990mm	1,510mm~1,265mm	1,320mm~1,130mm
H	バックドア開口時の 最上端高さ	1,950mm(1,970mm) [1,955mm(1,975mm)]	1,995mm	2,035mm(2,050mm)	
I	バックドア開口時の 最後端長さ	1,265mm	940mm	1,210mm	
J	スロープ突出長	1,365mm(1,360mm)	1,410mm	1,755mm	
K	スロープ角度	13度(14度)	14度	14度	
L	ステップ高	375mm(395mm)	390mm	390mm(405mm)	

()内は4WD車の数値 []内はN-BOX CUSTOMの数値 ()内は運転席側3列目シート使用時の数値

■運転可能なシートポジションは別途ご確認ください。■数値はすべてHonda測定値。

車いす仕様車

シートレイアウトと乗車可能な車いすのサイズ

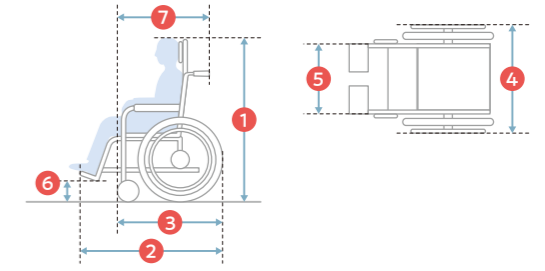

	N BOX CUSTOM 車いす仕様車		FREED+ 車いす仕様車		STEPWGN SPADA 車いす仕様車											
	車いすをご利用しない時		2列目乗車タイプ	3列目乗車タイプ	2列目&3列目乗車タイプ											
車いすをご利用しない時	 4名		 5名		 6名		 7名		 6名							
車いすをご利用時	 2名+車いす1名 ■ 2列目シート格納時		 5名+車いす1名		 6名+車いす1名 固定点前 固定点後		2列目のみで車いすを使用する場合 6名+車いす1名		2列目3列目で同時に車いすを使用する場合<2列目用車いす> 3列目運転席側シート使用時 4名+車いす2名 3列目運転席側シート非使用時 3名+車いす2名 ■ 3列目シート格納時		2列目3列目で同時に車いすを使用する場合<3列目用車いす> 3列目運転席側シート使用時 4名+車いす2名 3列目運転席側シート非使用時 3名+車いす2名 ■ 3列目シート格納時		3列目のみで車いすを使用する場合 3列目運転席側シート使用時 4名+車いす1名 3列目運転席側シート非使用時 3名+車いす1名 ■ 3列目シート格納時			
1 全高	1,290mm以下		1,295mm以下		1,245mm以下		1,245mm以下		1,245mm以下		1,245mm以下					
2 全長	前席スライド最後端時 1,240mm以下		2列目シートスライド前端時 1,160mm以下 後端時 930mm以下		1列目シートスライド前端時 1,510mm以下 後端時 1,265mm以下		2列目シートスライド前端時 1,320mm以下 後端時 1,130mm以下		1列目シートスライド前端時 1,510mm以下 後端時 1,265mm以下		1列目シートスライド前端時 1,230mm以下 後端時 985mm以下		車いすの全幅が601mm以上の場合 1,060mm以下 600mm以下の場合 2,030mm以下			
3 前輪の前端～後輪の後端	805mm以下		860mm以下		960mm以下		805mm以下		960mm以下		830mm以下		805mm以下			
4 全幅(ハンドリム含む)	665mm以下		670mm以下		700mm以下		3列目運転席側シート使用時 550mm以下 非使用時 700mm以下		700mm以下		3列目運転席側シート使用時 550mm以下 非使用時 700mm以下		3列目運転席側シート使用時 550mm以下 非使用時 700mm以下			
5 フットプレート最外側	315mm以上		475mm以下		-		-		-		-		-			
6 フットプレート最下端高(取付フレーム含む)	65mm以上		80mm以上		車いすの全長が1,061mm以上の場合 100mm以上 1,060mm以下の場合 65mm以上		65mm以上		車いすの全長が1,061mm以上の場合 100mm以上 1,060mm以下の場合 65mm以上		100mm以上		65mm以上			
7 前輪の前端～ハンドル後端	795mm以下		775mm以下		-		ハンドル高が807mm以下の場合 790mm以下 808mm以上の場合 900mm以下		-		-		ハンドル高が807mm以下の場合 790mm以下 808mm以上の場合 900mm以下		ハンドル高が807mm以下の場合 790mm以下 808mm以上の場合 900mm以下	

(STEP WGN) ●福祉車両はシートアレンジ、シートスライド量が異なります。●2列目アウトマンは装備されません。

■上記寸法を満たしている場合でも、形状によっては乗車できない車いすがあります。■運転可能なシートポジションおよび車いすの全長をご確認ください。■必ずお持ちの車いすにて、乗車確認をしてください。■数値はすべてHonda測定値。■イラストは機能説明のためのイメージ図です。

リフトアップシート車

各種寸法

リフトアップシート車共通

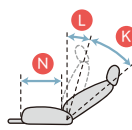
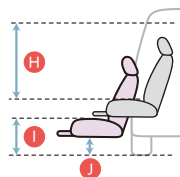

■ 後ろの席との位置関係によっては、上記の可動角度が得られない場合があります。

リフトアップシート
昇降能力100kg

サイドリフトアップシート車

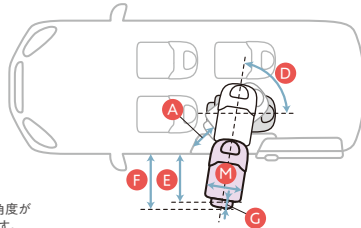

助手席リフトアップシート車

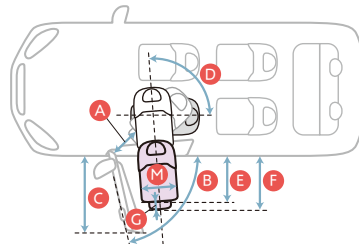

収納可能な
車いすのサイズ

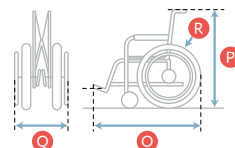

■ 上記条件を満たしている場合でも形状によっては収納のできない車いすがあります。

	サイドリフトアップシート車		助手席リフトアップシート車	
	STEPWGN SPADA	FREED	FREED	
A 回転時足元最小スペース	350mm	250mm	320mm	
B 助手席側ドア開口角度	—	—	75度	
C 助手席側ドア全開時	—	—	990mm	
D シートの回転角度	80度	74度	96度	
E 車外へのシート最大突出量	810mm	815mm	860mm	
F 車外へのシート最大突出量(フットプレート含む)	955mm	875mm	995mm	
G フットプレート	160mm	160mm	160mm	
H 着座クリアランス(座面~ドア開口部間隔)	865mm	815mm	820mm	
I シート座面地上高	475mm(490mm)	450mm(475mm)	460mm	
J シート下降時最低地上高	210mm(225mm)	185mm(210mm)	195mm	
K リフトアップシート・リクライニング可動角度	50度	50度	50度	
L シートバック角度	2度	2度	2度	
M リフトアップシート座面幅	520mm	520mm	520mm	
N リフトアップシート座面長	495mm	495mm	495mm	
シートスライド量(前後)	160mm	170mm	140mm	
リフトアップシート昇降能力	100kg	100kg	100kg	
回転・下降時間	25~35秒	25~33秒	25~33秒	
上昇・回転時間	25~35秒	26~34秒	26~34秒	
収納可能な 車いすのサイズ	O 全長	1,100mm以下	1,080mm以下	1,015mm以下
	P 全高	920mm以下	880mm以下	895mm以下
	Q 折りたたみ幅	330mm以下	330mm以下	300mm以下
	R タイヤサイズ	24インチ以下	24インチ以下	16インチ以下

■()内は4WD車。■数値はすべてHonda測定値。■イラストは機能説明のためのイメージ図です。