



取扱説明書



運転する前に必ずこの取扱説明書
をお読みください。

スーパーカブ110

Honda車をお買いあげいただきありがとうございます。

安全に留意し快適なバイクライフをお楽しみください。

お車の引き渡しについて

★お買いあげになりましたら、Honda販売店にてこの取扱説明書と共に「メンテナンスノート」を受取り、下記の説明を受けてください。

- お車の正しい取扱いかた
- 保証内容と保証期間
- 点検・整備について
- 車両受領書・保証書受領書の記入・捺印

運転免許について

★この車を一般公道で運転するには、運転免許が必要です。ご自身の免許で運転できるか、確認してください。

この車の排気量：109 cm³ (cc)
排気量により必要な免許が異なります。

★この車の乗車定員は、運転者を含め2人です。
なお、運転免許を取得後1年未満の方は、法令により2人乗りはできません。

排ガス規制について

★この車は排出ガス規制適合車です。
スーパーカブ110 (EBJ-JA07 型) :
平成19年排出ガス規制適合車

- ★この取扱説明書には、お車の正しい取扱いかた、安全な運転のしかた、簡単な点検の方法などについて説明してあります。「安全に関する表示」「安全運転のために」「メンテナンスを安全に行うために」は重要ですので、しっかりお読みください。
- ★車の取扱いを十分にご存じの方も、この車独自の装備や取扱いがありますので、運転する前に必ずこの取扱説明書をお読みください。また、メンテナンスノートもぜひお読みください。
- ★車を譲られる場合、次の方にこの取扱説明書およびメンテナンスノートをお渡しください。
- ★車の仕様、その他の変更により、この本の内容と実車が一致しない場合があります。ご了承ください。
- ★Honda販売店で取付けられたHondaアクセサリーなどの取扱いについては、その商品に付属の取扱説明書をお読みください。

★安全に関する表示

「運転者や他の方が傷害を受ける可能性のあること」を回避方法と共に、下記の表示で記載しています。これらは重要ですので、しっかりお読みください。



危険

指示に従わないと、死亡または重大な傷害に至るもの



警告

指示に従わないと、死亡または重大な傷害に至る可能性があるもの



注意

指示に従わないと、傷害を受ける可能性があるもの

★その他の表示



アドバイス

お車のために守っていただきたいこと



知識

知っておいていただきたいこと
知っておくと便利なこと

目 次

安全運転のために	5	装備の使いかた	24
触媒装置について	13	ヘルメットホルダ	24
各部の名称	14	ハンドルロック	25
メータの見かた、使いかた	16	右サイドカバー	26
計器類	16	書類・携帯工具入れ	28
速度計(スピードメータ)	16	燃料の補給	29
積算距離計(オドメータ)	16	正しい運転操作	31
燃料計	17	エンジンのかけかた	31
警告灯・表示灯	18	チェンジのしかた	33
PGM-FI警告灯	18	走りかた	34
方向指示器表示灯	19	ブレーキの使いかた	36
ニュートラル表示灯	19		
スイッチの使いかた	20	メンテナンスを安全に行うために	38
メインスイッチ	20	日常点検、定期点検、簡単なメンテナンス	41
前照灯上下切換えスイッチ		日常点検	43
(ヘッドライト上下切換えスイッチ)	21	定期点検	46
スタータスイッチ	22		
ホーンスイッチ	22		
方向指示器スイッチ	23		

簡単なメンテナンス	47	クラッチ	64
ブレーキ	48	クラッチの作用の点検	64
前輪ブレーキ	48	バッテリー	65
ブレーキレバーの遊びの点検	48	バッテリーターミナル部の清掃	66
後輪ブレーキ	50	バッテリーの取付け、取外し	67
ブレーキペダルの遊びの点検	50	ヒューズ	69
前輪・後輪ブレーキ	52	ヒューズの点検、交換	69
ブレーキシューの摩耗の点検	52	エアクリーナ	71
タイヤ	53	エアクリーナエレメントの交換	71
空気圧の点検	53	ケーブル・ワイヤ類	73
亀裂と損傷の点検	54	ラバーブーツの点検	73
異状な摩耗の点検	55	ケーブル・ワイヤ類の点検	73
溝の深さの点検	55	ブリーザドレン	74
交換タイヤの選択について	56	ブリーザドレンの清掃	74
ドライブチェーン	57		
緩み(たるみ)の点検	57		
給油	58		
エンジンオイル	59		
オイル量の点検	59		
オイルの補給	60		

目 次

車のお手入れ	75
保管のしかた	78
地球環境の保護について	79
お車および部品等の廃棄をするとき	79
色物部品をご注文のとき	82
マフラの純正マークについて	83
フレーム号機	84
エンジンが始動しないとき	85
主要諸元	86
サービスデータ	88

安全運転のために

ここであげた項目は、日常この車を取扱う上で必要な基本的なものです。これらの項目をいつもお守りいただき、安全運転を心がけてください。

運転する前に

- 日常点検を行ってください。
車は常に清潔に手入れをし、定められた点検整備を必ず行いましょう。
日常点検は、43 ページ参照。

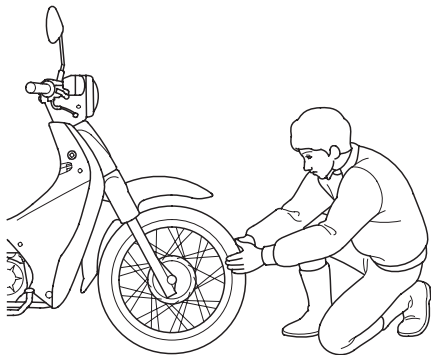

- 定期点検を実施してください。
定期点検は、46 ページ参照。

安全運転のために

- ガソリンの補給は、必ずエンジンを止め、火気厳禁で行ってください。

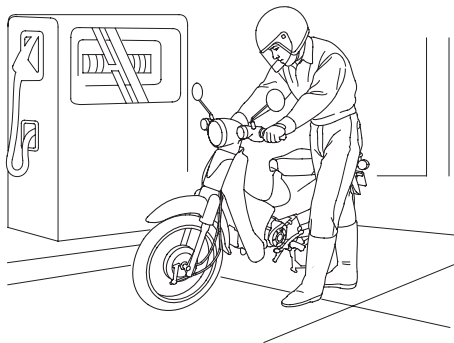

- 排気ガスには、一酸化炭素などの有害な成分が含まれています。エンジンは、風通しの良い場所でかけてください。

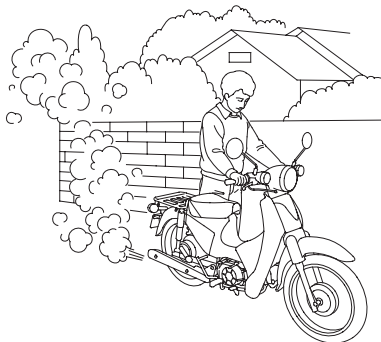

服装

- 運転者と同乗者は、必ずヘルメットを着用してください。これは、法令でも定められています。ヘルメットの着用は、あごひもを確実に締めるなど、正しく行ってください。ヘルメットは二輪車でPSC、SGマークかJISマークのあるものをお勧めします。頭にしっかりと合って圧迫感のないものをお選びください。
- 保護具や保護性の高い服を着用してください。
 - ・フェイスシールドまたはゴーグルの使用
 - ・くるぶしまで覆い、かかとのある靴の着用
—二輪車用ブーツが望ましい
 - ・摩擦に強い皮製の手袋の着用
 - ・長ズボンと長袖のジャケットの着用
—明るく目立つ色の動きやすい服装で体の露出の少ないものを着用してください。
—すその広いズボンや袖口の広いジャケットは、ブレーキやチェンジ操作のじゃまになり思わぬ事故の原因にもなりますので避けてください。

警告

ヘルメットを正しく着用していないと、万一の事故の際、死亡または重大な傷害に至る可能性が高くなります。

運転者と同乗者は乗車時、必ずヘルメット、保護具および保護性の高い服を着用してください。



安全運転のために

乗りかた

- 走行中は、運転者は両手でハンドルを握り、両足をステップに置いてください。
- 同乗者は、両足を後席用ステップに置き、両手でからだを保持してください。運転者は、同乗者の乗車姿勢を確認してください。
- 急激なハンドル操作や、片手運転は避けてください。
これは、すべての二輪車の安全運転の原則です。

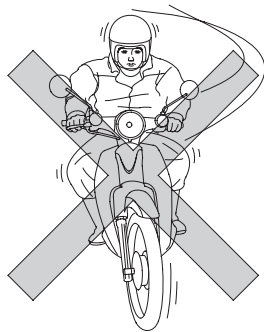
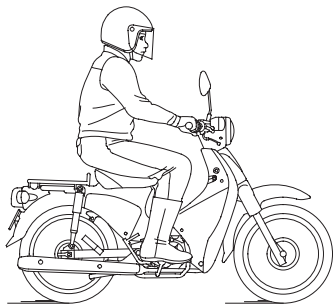

荷物

- 荷物を積んだときは、積まないときにくらべて操縦安定性が変わります。積載するときは、“積み過ぎない”、“荷物を固定する”など十分注意し、安全に走行してください。
- ハンドルの近くに物を置くと、ハンドル操作ができなくなる場合があります。物を置かないでください。
- ヘッドライトレンズの前を荷物等でさえぎらないでください。過熱によりレンズが溶けたり、荷物等まで損傷する場合があります。

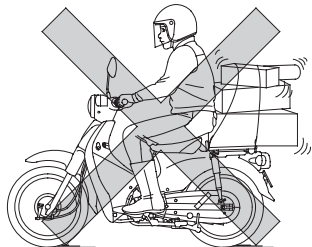

荷掛けフック

荷掛けフック

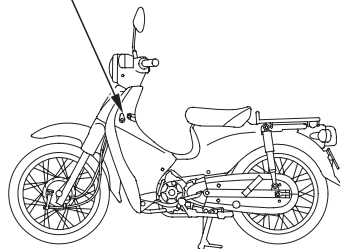

荷掛けフックの最大荷物重さ： 1.0 kg

荷掛けフックには、車体からはみ出したり、足に当たるような大きな荷物はかけないでください。走行やハンドル操作に支障をきたすことがあります。

安全運転のために

改造

- 車の構造や機能に関する改造は、操縦性を悪化させたり、排気音を大きくしたり、ひいては車の寿命を縮めることがあります。
不正改造は法律に触れることは勿論、他の迷惑行為となります。
このような改造に起因する場合は、保証が受けられません。
- この車は平成19年排出ガス規制適合車です。
排出ガス濃度を劣化させるような不正改造は行わないでください。
また、マフラには排出ガスを浄化する触媒装置が内蔵されています。
他のマフラをこの車に取付けると、排出ガス規制に適合しなくなる可能性があります。
マフラを交換する場合は、Honda販売店にご相談ください。

駐車

駐車するときは

盗難防止のため、車から離れるときは必ずハンドルロックをかけ、キーを抜いてお持ちください。

- 水平でしっかりした地面の場所に駐車してください。
- 交通のじゃまにならない安全な場所を選んで駐車しましょう。
- やむをえず傾斜地、砂利を敷いた所、でこぼこな所、地面の軟かい所等に駐車せざるを得ないときは、車の転倒・動き出しのないよう、安全処置に十分留意してください。

サイドスタンドでの駐車について

車は水平な場所にハンドルを左にきって駐車しましょう。

ハンドルを右にきった状態での駐車は、車が不安定になり、転倒するおそれがあります。

安全運転のために

- マフラなどが熱くなっています。他の方が触れることのない場所に駐車しましょう。

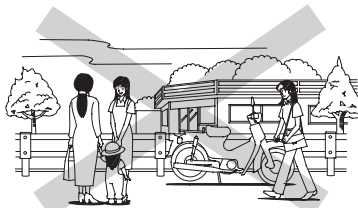
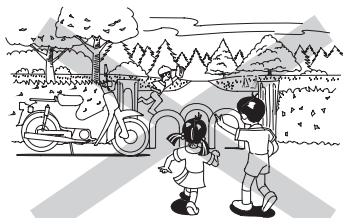

- エンジン回転中および停止後しばらくの間はマフラ、エンジンなどに触れないでください。

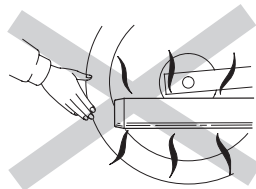

⚠ 注意

マフラ、エンジンなどは、エンジン回転中および停止後しばらくの間は熱くなっています。このとき、マフラ、エンジンなどに触れるとヤケドを負う可能性があります。

- エンジン回転中および停止後しばらくの間はマフラ、エンジンなどに触れないでください。
- 他の方がマフラ、エンジンなどに触れることのない場所に駐車してください。

触媒装置について

触媒装置の働き

この車のマフラには、触媒装置が内蔵されています。

触媒装置の働きにより、排出ガスに含まれる一酸化炭素(CO)、炭化水素(HC)、窒素酸化物(NOx)の3つの有害物質の排出量を低減します。

可燃物には注意を

触媒装置は高温になります。枯れ草や紙、油、木材など燃えやすいものがあるところには駐停車しないでください。

触媒装置を大切に

不適切な取扱いをすると触媒温度が異常に高くなり焼損するおそれがありますので、次のような取扱いはしないでください。

《不適切な取扱いの例》

- 走行中にメインスイッチのキーを操作すること。
- エンジンを止めるとき、空ぶかし直後にメインスイッチのキーを切ること。

触媒装置が損傷したまま使用すると排出ガス濃度を劣化させるだけではなく、この車本来の性能を発揮できなくなりますので次のことをお守りください。

- 燃料は必ず無鉛ガソリンをご使用ください。
- 定められた点検整備を実施してください。
- 点火系、充電系、燃料系の不調は触媒装置に大きく影響を与えますので、エンジン不調を感じたときはただちにHonda販売店で点検を受けてください。

各部の名称

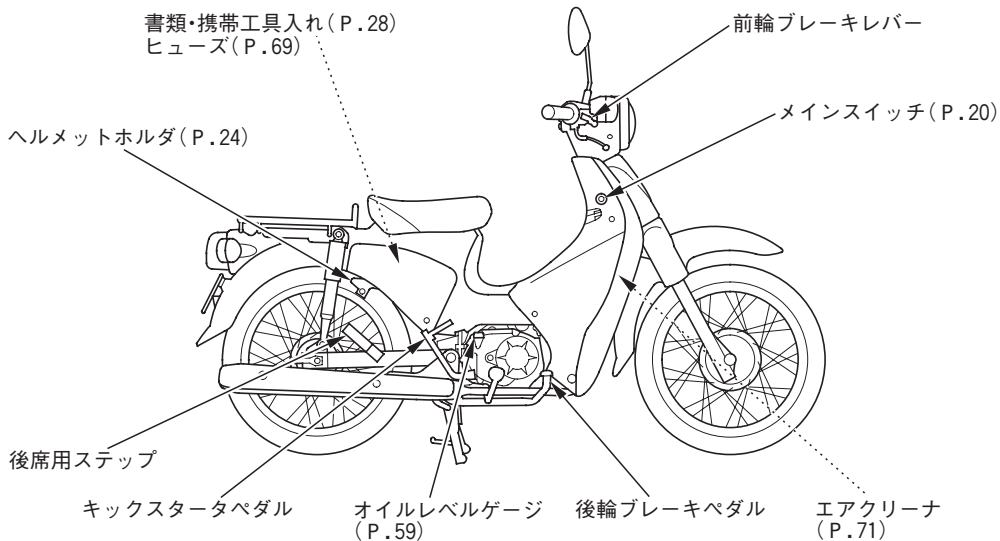

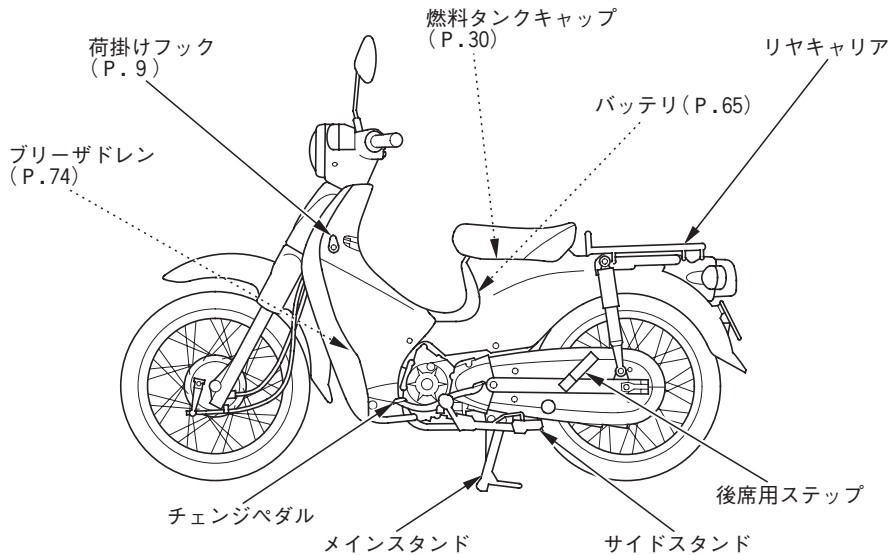

メータの見かた、使いかた

計器類

速度計(スピードメータ)

走行中の速度を示します。法定速度を守り安全走行してください。

速度計には速度範囲表示があり、各ギヤでの上限速度を示しています。上限速度を超えるとエンジンの故障や損傷の原因となります。

積算距離計(オドメータ)

走行した総距離をkmの単位で示します。

白地に黒数字は100 mの単位です。

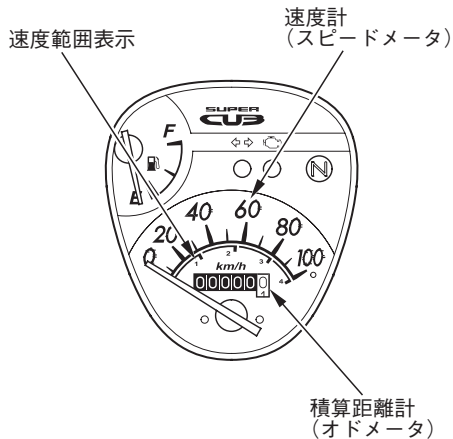

燃料計

燃料タンク内のガソリンの量を示します。

指針が赤ワクに入りかけたときは、早めにガソリンを補給してください。

このときの燃料残量；約 1.25 ℓ

燃料計

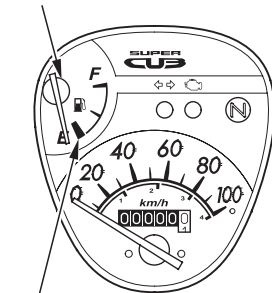

赤ワク

メータの見かた、使いかた

警告灯・表示灯

PGM-FI警告灯

PGM-FI警告灯は、メインスイッチが“ON”のときPGM-FIシステムに異常があると点灯します。PGM-FI警告灯が点灯した場合は、ただちにHonda販売店にご相談ください。

知識

- PGM-FI警告灯は、メインスイッチを“ON”にすると点灯し数秒後に消灯するのが正常です。

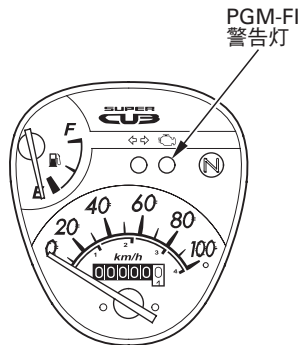

方向指示器表示灯

方向指示器が点滅しているときに点滅します。

ニュートラル表示灯

メインスイッチのキーが“ON”の位置にありチェンジがニュートラルの位置にあるとき点灯します。

方向指示器
表示灯

ニュートラル
表示灯

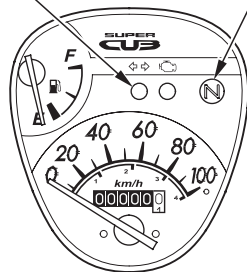

スイッチの使いかた

メインスイッチ

メインスイッチは電気回路の断続を行います。

キーの位置	作用	キーの脱着
ON	始動・昼夜間走行 ● ホーン・方向指示器・制動灯(ストップランプ)などが使える	抜けない
OFF	停止 ● 電気回路を全部遮断する	抜ける
LOCK	ハンドルのロックができる ● 電気回路を全部遮断する	抜ける

走行中はメインスイッチのキーを操作しないでください。

メインスイッチのキーを“OFF”や“LOCK”の位置にすると電気系統は作動しません。走行中にメインスイッチのキーを操作すると思わぬ事故につながるおそれがありますので必ず停車してから操作してください。

知識

- 車を離れるときは、ハンドルロックをかけて必ずキーを抜いてお持ちください。

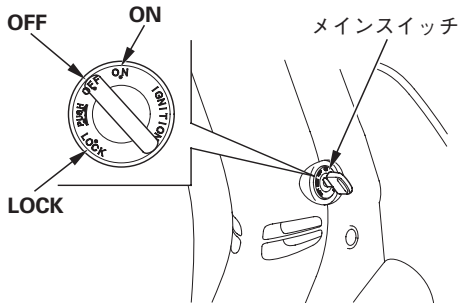

前照灯上下切換えスイッチ (ヘッドライト上下切換えスイッチ)

前照灯(ヘッドライト)の照射角を上下に切換えるスイッチです。

前照灯の上下切換えは、スイッチを押して行います。

(上向き)

 …… 遠くを照らしたい場合に使用します。

(下向き)

 …… 対向車のあるとき、市街地走行など上向きが不適當なときは、下向きにしてください。

昼間は、下向き(ロービーム)に点灯しましょう。

前照灯上下切換えスイッチ
(ヘッドライト上下切換えスイッチ)

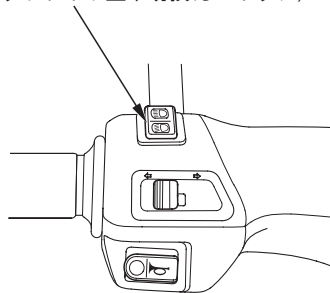

スイッチの使いかた

スタータスイッチ

スイッチを押している間、スタータモータが回転し、エンジンを始動させます。

アドバイス

- スタータモータを連続して回転させないでください。消費電力が多いため、バッテリーがあがるおそれがあります。

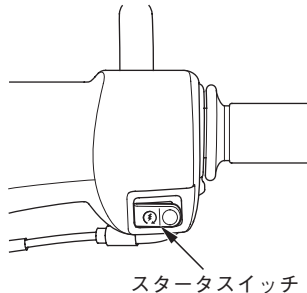

ホーンスイッチ

メインスイッチが“ON”のとき、ホーンスイッチを押すとホーンが鳴ります。

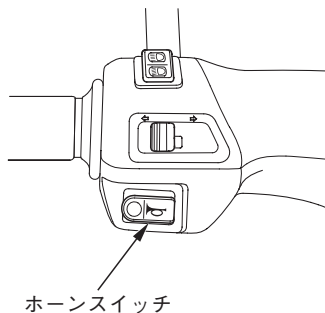

方向指示器スイッチ

右左折する時や、進路変更する場合には方向指示器で合図します。

《使いかた》

メインスイッチのキーを“ON”にしてスイッチを入れると、方向指示器が作動します。

解除は、方向指示器スイッチを押して行います。

- ⇒ ……右折
- ⇐ ……左折

📖 知識

- 方向指示器スイッチは、自動的に解除しません。使用後は、必ず解除してください。つけたままにしておくと他の方に迷惑となります。
- 電球(バルブ)は、正規のワット数以外のものを使用すると、方向指示器が正常に作動しなくなります。必ず正規のワット数のものを使用してください。

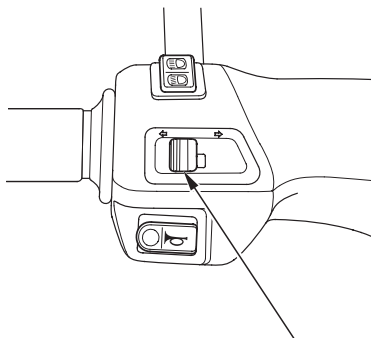

方向指示器スイッチ

装備の使いかた

ヘルメットホルダ

ヘルメットホルダは、駐車時のみに使用するものです。

走行時に使用すると、ヘルメットが運転を妨げたり、車体に損傷を与えることがあります。また、ヘルメットに損傷を与え保護機能を低下させます。

《使いかた》

1. メインスイッチのキーを左に回し、ヘルメットホルダピンのロックを解除します。
2. ヘルメットホルダピンにヘルメットの金具をかけ、ヘルメットホルダピンを押してロックします。

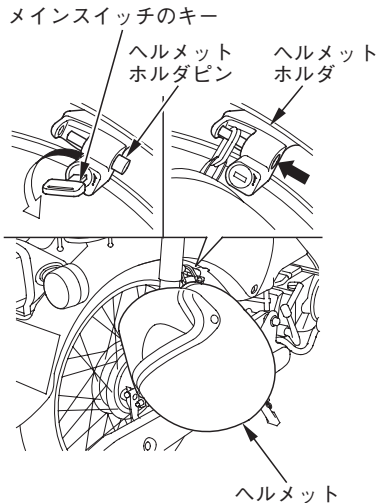

ハンドルロック

盗難予防のため、駐車するときは必ずハンドルロックをかけましょう。

チェーンロック等のご使用もおすすめします。

《かけかた》

1. ハンドルを左にいっぱいに切ります。
2. メインスイッチにキーを差し込みます。
3. キーを押し込みながら、“LOCK”の位置まで回します。

ロックがかかりにくい場合は、多少ハンドルを左右に動かしてください。

4. キーを抜きます。

《外しかた》

1. メインスイッチにキーを差し込みます。
2. キーを押し込みながら、“OFF”の位置まで回します。

知識

- 交通のじゃまにならない安全な場所を選んで駐車しましょう。
- ハンドルが確実にロックされているか、ハンドルを軽く左右に動かして確認してください。

《かけかた》

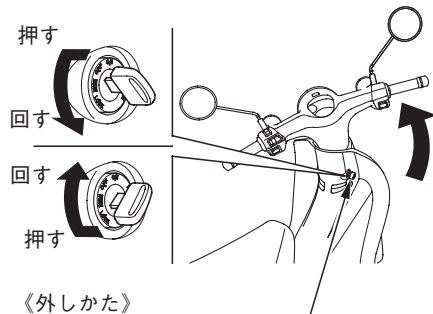

《外しかた》

メインスイッチのキー

装備の使いかた

右サイドカバー

右サイドカバーを取外すと、書類入れ、ヒューズなどがあります。

《取外し》

1. クリップとビスを外します。
(クリップの脱着は、27ページ参照)
2. 右サイドカバーの合わせ部を離し、右サイドカバーを取外します。

《取付け》

- 取付けは、取外しの逆手順で行います。

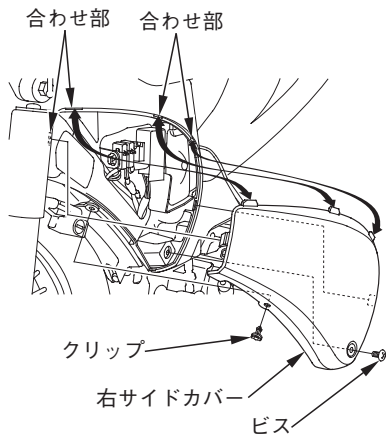

《クリップの取外し、取付けかた》

取外し

- ①中央部のピンを押し込んでロックを解除します。
- ②クリップを引き抜きます。

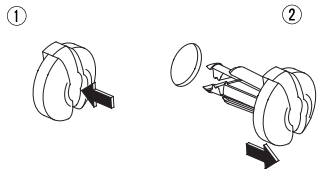

取付け

- ①ピンの先端を軽く開きながら、ピンを押し戻して取付け状態にします。
- ②クリップを穴に差し込みます。
- ③ピンを軽く押してロックします。

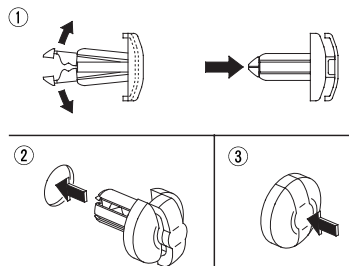

装備の使いかた

書類・携帯工具入れ

右サイドカバーを外すと書類・携帯工具入れがあります。

取扱説明書やメンテナンスノートなどと、携帯工具は、ビニール袋に入れ、ここに格納してください。
(サイドカバーの取外し取付けは、26ページ参照)

知識

- 洗車時、書類の格納場所付近に強く水をかけないでください。内部に水が入ることがあります。

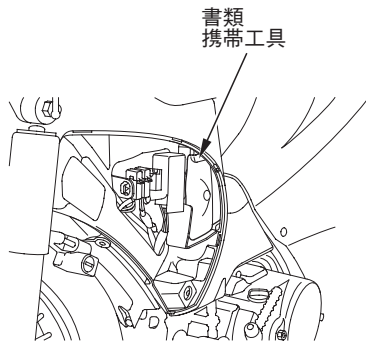

燃料の補給

《使用燃料》

無鉛レギュラーガソリン

アドバイス

- 必ず無鉛ガソリンを補給してください。
補給するときは、無鉛ガソリンであることを確認してください。
有鉛ガソリンを補給すると、触媒装置などを損ないます。
- 高濃度アルコール含有燃料を補給すると、エンジンや燃料系などを損傷する原因となります。
- 軽油や粗悪ガソリン(長期間保管したガソリン)などを補給したり、不適切な燃料添加剤を使うと、エンジンなどに悪影響を与えます。

ガソリンの補給は、必ずエンジンを止め、火気厳禁で行ってください。



ガソリンは、燃えやすくヤケドを負ったり、爆発して重大な傷害に至る可能性があります。

ガソリンを取扱う場合は、

- エンジンを止めてください。また、裸火、火花、熱源などの火元を遠ざけてください。
- 燃料補給は、必ず屋外で行ってください。
- こぼれたガソリンは、すぐに拭き取ってください。

身体に帯電した静電気の放電による火花により、気化したガソリンに引火し、ヤケドを負う可能性があります。

ガソリンを補給するときは、

- 燃料タンクキャップを開ける前に車体や給油機などの金属部分に触れて身体の静電気を除去してください。
- 給油作業は静電気を除去した人のみで行ってください。

燃料の補給

《補給のしかた》

1. シート後部を持ち上げ、シートを開けます。
2. キーカバーを開けて、メインスイッチのキーを燃料タンクキャップに差し込み、右に回します。
3. 燃料タンクキャップを左に回し、取外します。

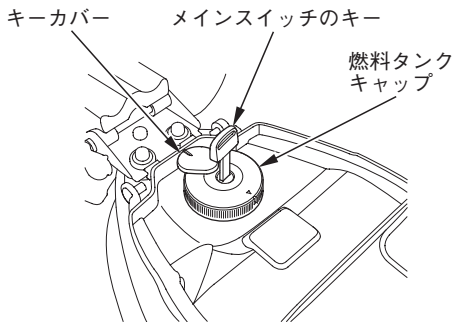

4. ガソリンを注入口の下側にあるレベルプレート下端まで入れます。

ガソリンをレベルプレート下端以上に入れると、燃料タンクキャップのブリーザ孔からガソリンがにじみ出ることがあります。

5. 燃料タンクキャップは手で確実に押して右に回しメインスイッチのキーを左に回して、抜いてください。

燃料タンクキャップがロックされないと、メインスイッチのキーは抜けません。

6. キーカバーを閉じます。

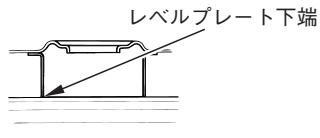

正しい運転操作

エンジンのかけかた

排気ガスには、一酸化炭素などの有害な成分が含まれています。エンジンは、風通しの良い場所でかけてください。

エンジン始動は、32ページの「始動手順」に従い行ってください。

アドバイス

- 無用の空ぶかしや長時間の暖機運転はしないでください。ガソリンの無駄使いになるばかりでなく、エンジン等に悪影響を与えます。
- スタータスイッチを押して5秒以内でエンジンがかからないときは、一度メインスイッチを“OFF”に戻して10秒以上待ってから再始動してください。
これはバッテリー電圧を回復させるためです。
- 万一転倒した場合は、一旦メインスイッチを“OFF”にしてください。再度、走行を行う際は、各部の損傷状態や、走行に支障が無いかを十分に確認してください。

知識

- エンジンをかけるときには、スロットルを全開にしないでください。
スロットルを全開にしてエンジンを始動しようとする、PGM-FIユニットが燃料の供給を停止します。

正しい運転操作

《始動手順》

この車にはオートチョークが装備されていますのでエンジンが冷えているとき、暖まっているときにかかわらず以下の始動手順に従ってください。

1. メインスイッチを“ON”にします。
 2. チェンジをニュートラルにします。(ニュートラル表示灯で確認してください。)
 3. スロットルグリップを回さずに、スタートスイッチを押すか、キックスタータペダルをキックします。
 4. キックスタータペダル及び、サイドスタンドが確実に格納してあることを確認してからスタートしてください。
- エンジンがかからないときは、85 ページ記載の要領で確認してください。

チェンジのしかた

停止時と走行時では、チェンジ操作が異なります。
停止時は、4段ロータリ式で4速から直接ニュートラルにチェンジできます。

走行時は、前進4段リターン式となります。

4速からは、直接ニュートラルにチェンジできません。

- 変速は、スロットルグリップを一旦戻してから行います。
- チェンジペダルの操作は、つま先かかかとで軽く行き、ペダルにコツンと足ごたえのあるまで確実に操作してください。無理をすると、チェンジ機構を痛める原因となります。

走行時

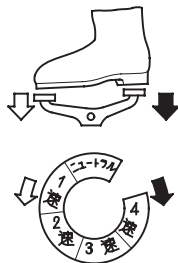

停止時

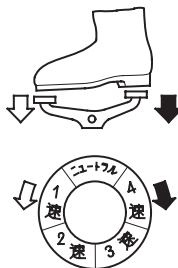

正しい運転操作

走りかた

- 走行前に、キックスタータペダル、サイドスタンドおよびメインスタンドは完全に納まっているか確認してください。
- 車のスピードに応じてギヤを切換えることが必要です。右表は、その速度範囲を示したものです。
- 不必要な急加減速をつつしんで走ることが、燃料の節約と車の寿命をのばします。

アドバイス

- 走行中に異音や異常を感じたときは、ただちにHonda販売店で調べましょう。

知識

- 発進は、できるだけ静かに行いましょう。
- 法定速度を守って走りましょう。

	速度範囲
1 速	0 ~ 30 km/h
2 速	0 ~ 55 km/h
3 速	20 ~ 80 km/h
4 速	30 km/h以上

《慣らし運転》

適切な慣らし運転を行うと、その後のお車の性能を良い状態に保つことができます。

この車は乗り始めてから500 kmを走行するまでは急発進、急加速を避け控えめな運転をしてください。

《シフトダウンのしかた》

追い越しするときなど、強力な加速が必要なときは、シフトダウンをすると加速力が得られます。高い速度でのシフトダウンは、尻振りなどの原因やエンジンの回転が上がり過ぎて、エンジン、ミッションに悪影響を与えるだけでなく、最悪の場合エンジン、ミッションがこわれます。右表の速度内で行ってください。

	シフトダウン可能限界速度
4 速→3 速	80 km/h以下
3 速→2 速	55 km/h以下
2 速→1 速	30 km/h以下

正しい運転操作

ブレーキの使いかた

- ブレーキは、前輪ブレーキと後輪ブレーキを同時に使しましょう。制動力を効果的に得るためには、前輪ブレーキと後輪ブレーキを同時に使う必要があります。
 - 不必要な急ブレーキは避けましょう。急激なブレーキ操作は、タイヤをロックさせ車体の安定性を損なうおそれがあります。
 - 雨天走行や路面が濡れている場合、タイヤがロックしやすく、制動距離が長くなります。スピードを落として、余裕をもったブレーキ操作をしてください。
 - 連続的なブレーキ操作は、ブレーキ部の温度上昇の原因となり、ブレーキの効が悪くなるおそれがありますので避けてください。
- 水たまりを走行した後や雨天走行時には、ブレーキの効き具合が悪くなる場合があります。水たまりを走行した後などは、安全な場所で周囲の交通事情に十分注意し、低速で走行しながらブレーキを軽く作動させて、ブレーキの効き具合を確認してください。もし、ブレーキの効が悪いときは、ブレーキを軽く作動させながらしばらく低速で走行して、ブレーキのしめりを乾かしてください。

《エンジンプレーキ》

スロットルグリップをもどすとエンジンプレーキがききます。さらにエンジンプレーキを必要とするときは3速、2速……とシフトダウンを行ってください。

急激なシフトダウンは、尻振りなどやエンジン、ミッションに悪影響を与える原因となります。
35ページの表にしたがって行ってください。

長い下り坂、急な下り坂などでは、断続的なブレーキ操作とエンジンプレーキを併用してください。

メンテナンスを安全に行うために

- 整備はエンジンを停止しキーを抜いた状態で行ってください。
- 場所は、平坦地で足場のしっかりした所を選び、スタンドを立てて行ってください。

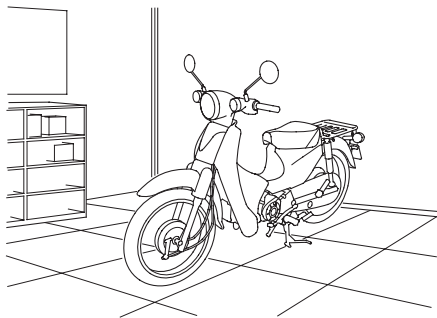
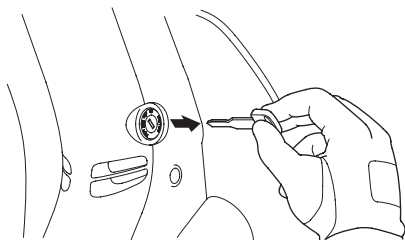

- エンジン停止直後のメンテナンスは、エンジン本体、マフラやエキゾーストパイプなどが熱くなっています。ヤケドにご注意ください。

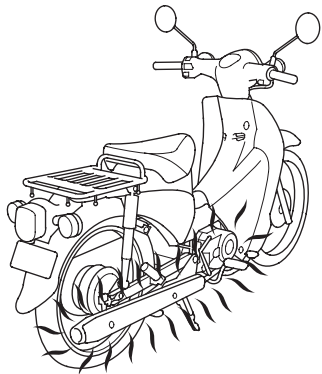

- 排気ガスには、一酸化炭素などの有害な成分が含まれています。しめきったガレージの中や、風通しの悪い場所でエンジンをかけての点検はやめてください。

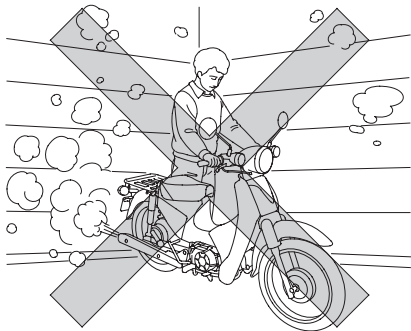

メンテナンスを安全に行うために

- 走行して点検する必要があるときは、安全な場所で周囲の交通事情に十分注意して行ってください。
- メンテナンスに工具を必要とするときは、適切な工具を使用してください。

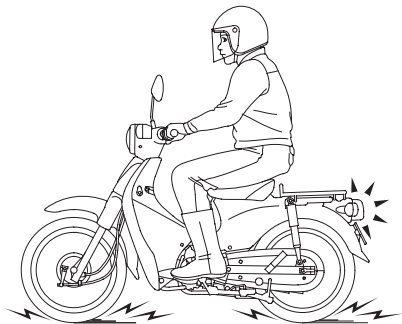

日常点検、定期点検、簡単なメンテナンス

お車をご使用の方の安全と車を快適にご使用いただくために、日常のお車の使用状況に応じて、お客様の判断で適時行っていただく日常点検と、1年毎(12か月毎)、2年毎(24か月毎)の定期点検整備を設けてあります。

安全快適にお乗りいただくために、必ず実施してください。



点検整備の方法を正しく行わないことや、不適当な整備、未修理は、転倒事故などを起こす原因となり、死亡または重大な傷害に至る可能性があります。

- 点検整備は、取扱説明書・メンテナンスノートに記載された点検方法・要領を守り、必ず実施してください。
- 異状箇所は乗車前に修理してください。

各点検、メンテナンス等については、以下のページをご覧ください。

1か月目点検について	42
交換部品について	42
日常点検	43
メンテナンス部品配置図	44
定期点検	46
簡単なメンテナンス	47
ブレーキ	48
タイヤ	53
ドライブチェーン	57
エンジンオイル	59
クラッチ	64
バッテリー	65
ヒューズ	69
エアクリーナ	71
ケーブル・ワイヤ類	73
ブリーザドレン	74

日常点検、定期点検、簡単なメンテナンス

1か月目点検について

新車から1か月目(または、1,000 km時)は、特に初期の点検整備が車の寿命に影響することを重視し、点検を無料でお取扱いいたします。

お買いあげのHonda販売店で行ってください。

他の販売店にてお受けになると有料となる場合があります。

また、オイル代、消耗部品代および交換工賃等は実費をいただきます。

詳細については、別冊「メンテナンスノート」をご覧ください。

交換部品について

点検整備の結果、部品の交換が必要となった場合は、あなたのお車に最適な“Honda純正部品”をご使用ください。

純正部品は、厳しい検査を実施し、Honda車に適合するように作られています。

お求めは、Honda販売店にご相談ください。

純正部品には、次のマークがついています。

純正部品マーク

HONDA

GENUINE PARTS

日常点検

日常点検

安全快適にご使用いただくために法令に準じ、日常のお車の使用状況に応じて、お客様の判断で適時行う点検です。

点検時期の目安としては、長距離走行や洗車時、給油時などに実施し、その結果をメンテナンスレコードに記入してください。

この車に適用される点検項目は、右記「日常点検項目」です。

下線のついている項目については、「簡単なメンテナンス」に説明があります。47 ページ以後を参照してください。

また、点検項目の部位を次ページの「メンテナンス部品配置図」で示します。参照してください。

点検方法・要領は、別冊「メンテナンスノート」をご覧ください。

日常点検項目

- ブレーキ
 - レバーの遊び
 - ペダルの遊び
 - ブレーキの効き具合
- タイヤ
 - 空気圧
 - 亀裂、損傷
 - 異状な摩耗
 - 溝の深さ
- エンジン
 - エンジンオイルの量
 - かかり具合、異音
 - 低速、加速の状態
- 灯火装置及び方向指示器
- 運行において異状が認められた箇所
- ドライブチェーンの緩み (Honda指定)

日常点検

メンテナンス部品配置図

点検の方法・要領は、取扱説明書の「簡単なメンテナンス」および別冊「メンテナンスノート」をご覧ください。

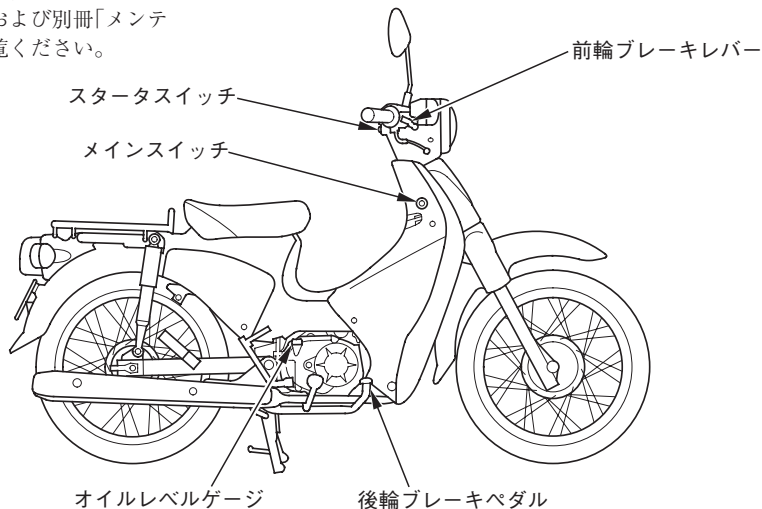

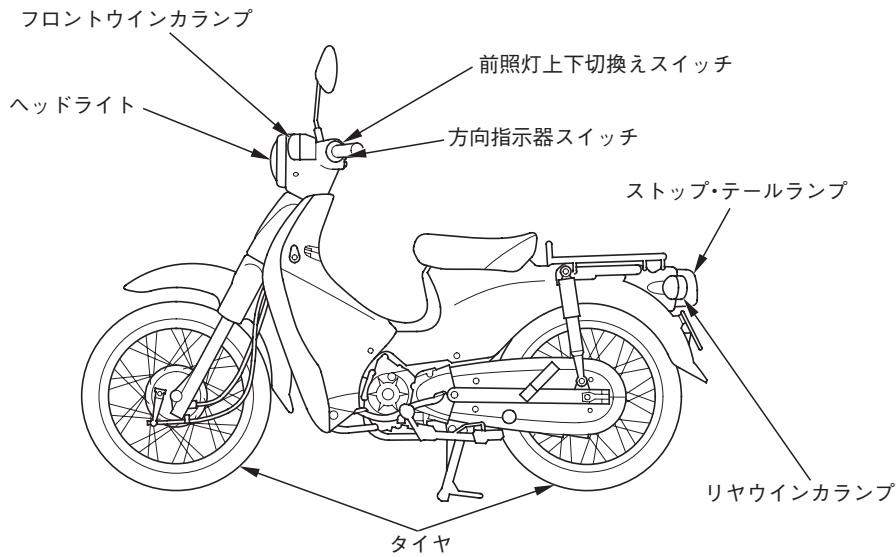

定期点検

定期点検

定期点検は、道路運送車両法に準じて設けられた1年毎(12か月毎)、2年毎(24か月毎)の点検と、使い始めてから1か月目(または、1,000 km時)に行う点検があります。

また、これらの点検項目のほかにHondaが指定する点検整備項目もあります。

安全快適にお車をご使用いただくために、点検整備を必ず実施してください。

点検整備の実施は、お客様の責任です。これは、ご自身で行う場合も、他に依頼する場合も同様です。

- ご自身で実施できない場合は、Honda販売店にご相談ください。
- ご自身で実施する場合は、安全のためご自分の知識と技量に合わせた範囲内で行ってください。難しいと思われる内容については、Honda販売店にご相談ください。

点検整備のデータは、88ページのサービスデータを参照してください。

点検結果は、別冊「メンテナンスノート」の定期点検整備記録簿に記入し、大切に保存、携行してください。

簡単なメンテナンス

簡単なメンテナンス

ここでは、通常行われることが多い簡単なメンテナンス(点検整備)について説明しています。

ご自身の知識、技量に合わせた範囲内で、適切な工具を使用し、メンテナンスを行ってください。
安全のため、技量や作業に必要な工具をお持ちでない場合は、Honda販売店にご相談ください。

簡単なメンテナンス

ブレーキ

前輪ブレーキ

《ブレーキレバーの遊びの点検》

抵抗を感じるまで、手でブレーキレバーを引き、レバー先端の遊びの量が規定の範囲内にあることをスケールなどで確認します。

前輪ブレーキレバーの遊び：10–20 mm

規定の範囲を超えている場合は調整してください。

調整のしかた

ブレーキレバーの遊びはハンドルを直進状態にして調整します。

ブレーキアーム部のアジャスタにより遊びを調整します。

- 調整は、アジャスタを半回転ずつ回して行います。

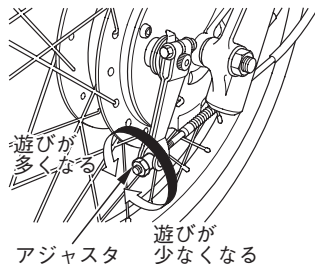
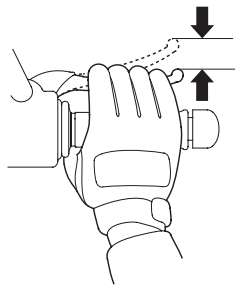

調整後、ブレーキアームを押してアジャスタとピンとの間に隙間があることを確認します。

レバーの調整範囲を超えた場合は、Honda販売店にご相談ください。

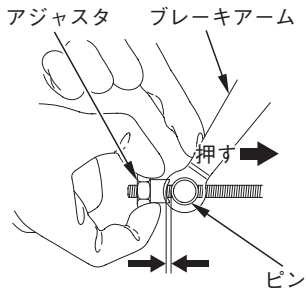

調整後は、ブレーキレバーの遊びを確認してください。

ブレーキレバーの遊びの調整について、詳しくはHonda販売店にご相談ください。

簡単なメンテナンス

後輪ブレーキ

《ブレーキペダルの遊びの点検》

抵抗を感じるまで、手でブレーキペダルを押し、ペダル先端の遊びの量が規定の範囲内にあることをスケールなどで確認します。

後輪ブレーキペダルの遊び：20－30 mm

規定の範囲を超えている場合は調整してください。

調整のしかた

ブレーキアーム部のアジャスタにより遊びを調整します。

- 調整は、アジャスタを半回転ずつ回して行います。

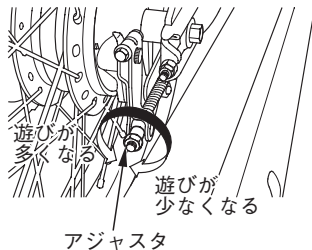
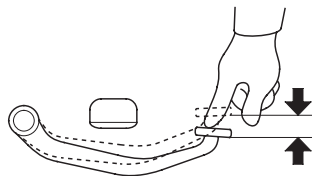

調整後、ブレーキアームを押してアジャスタとピンとの間に隙間があることを確認します。

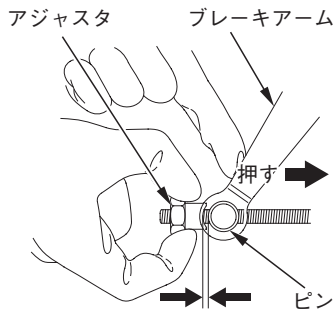

調整後は、ブレーキペダルの遊びを確認してください。
ブレーキペダルの遊びの調整について、詳しくは
Honda販売店にご相談ください。

簡単なメンテナンス

前輪・後輪ブレーキ

《ブレーキシューの摩耗の点検》

前輪はブレーキレバーをいっぱい引いて、後輪はブレーキペダルをいっぱい押して、ブレーキアームの矢印とブレーキパネルの刻印が一致しないことを確認します。

一致する場合は、ブレーキシューの使用限界ですので交換してください。

ブレーキシューの交換は、Honda販売店にご相談ください。

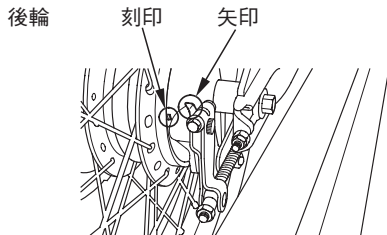
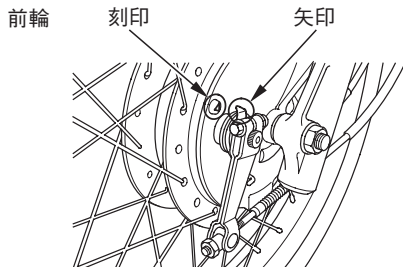

タイヤ

車を安全に運転するには、タイヤを良い状態に保つことが必要です。

常に適正な空気圧を保ってください。

また、規定の数値を超えてすり減ったタイヤは、使用せず交換してください。

警告

過度にすり減ったタイヤの使用や、不適正な空気圧での運転は、転倒事故などを起こす原因となり、死亡または重大な傷害に至る可能性があります。

取扱説明書に記載されたタイヤの空気圧を守り、規定の数値を超えてすり減ったタイヤは交換してください。

《空気圧の点検》

タイヤの接地部のたわみ状態を見て、空気圧が適当であるかを点検します。

タイヤ接地部のたわみ状態が異状な場合は、タイヤが冷えている状態でタイヤゲージを使用し、適正な空気圧に調整してください。

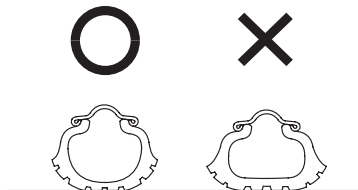

簡単なメンテナンス

タイヤの空気圧は徐々に低下します。また、タイヤによっては空気圧不足が見た目ではわかりづらいものもあるため、少なくとも一カ月に一度はタイヤゲージを使用して空気圧の点検を行ってください。

走行後のタイヤが温まっている状態ではタイヤの空気圧は高くなる場合がありますので、必ず冷えた状態で調整してください。

タイヤの空気圧

1人乗車時	前輪	175 kPa (1.75 kgf/cm ²)
	後輪	200 kPa (2.00 kgf/cm ²)
2人乗車時	前輪	175 kPa (1.75 kgf/cm ²)
	後輪	280 kPa (2.80 kgf/cm ²)

《亀裂と損傷の点検》

タイヤの全周に亀裂や損傷及び釘、石、その他の異物が刺さったり、かみ込んだりしていないかを点検します。

道路の縁石等にタイヤ側面を接触させたり、大きな凹みや突起物を乗り越した時は、必ず点検してください。

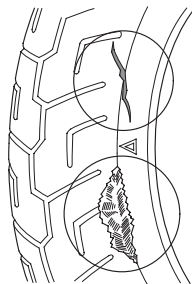

《異状な摩耗の点検》

タイヤの接地面が異状に摩耗していないかを点検します。

タイヤの状態が異状な場合は、Honda販売店にご相談ください。

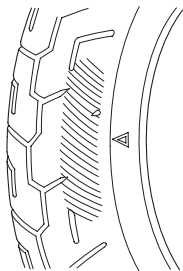

《溝の深さの点検》

溝の深さに不足がないかをウェアインジケータ (スリップサイン) により確認します。

ウェアインジケータがあらわれたときは、ただちに交換してください。

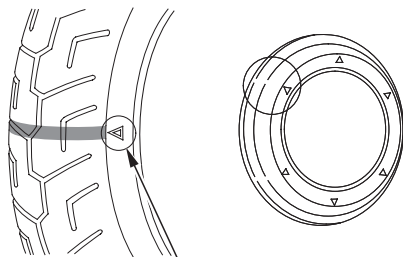

ウェアインジケータ
表示マーク

簡単なメンテナンス

《交換タイヤの選択について》

タイヤを交換するときは、必ず指定タイヤを使用してください。

指定以外のタイヤは、操縦性や走行安定性に悪影響を与えることがありますので使用しないでください。

タイヤの交換は、Honda販売店にご相談ください。

指定タイヤ

前 輪	サイズ	2.25-17 33L
	タイプ	IRC 3F チューブ付き IRC NF3 チューブ付き
後 輪	サイズ	2.50-17 43L
	タイプ	IRC 6R チューブ付き IRC NR6 チューブ付き



指定以外のタイヤを取付けると、操縦性や走行安定性に悪影響を与えることがあります。そのことが原因で転倒事故などを起こし、死亡または重大な傷害に至る可能性があります。

タイヤ交換時には、必ず取扱説明書に記載された指定タイヤを取付けてください。

ドライブチェーン

(Honda指定日常点検整備および1年点検整備項目)

ドライブチェーンのメンテナンスは、エンジンを停止した状態で行ってください。

《緩み(たるみ)の点検》

スタンドを立て、点検窓からチェーンを手で上下に動かし、チェーンの緩み(たるみ)が規定の範囲内にあることをスケールなどで確認します。

ドライブチェーンの緩み: 15-25 mm

緩みが規定の範囲を超えている場合は、調整してください。

ドライブチェーンの緩みが 50 mm 以上の場合、絶対に走行しないでください。

また、後輪を手でゆっくり回しながらチェーンが滑らかに回転することを確認します。チェーンの回転が滑らかでない場合や、異音が出る場合は異常です。

調整などの場合はHonda販売店にご相談ください。

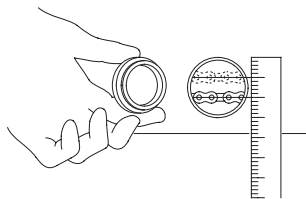

ドライブチェーンの緩み(たるみ)

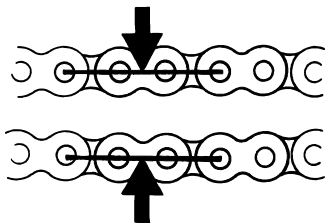

簡単なメンテナンス

《給油》

エンジンを止めメインスタンドを立て、後輪を浮かした状態で後輪を手でゆっくり回しながら、給油を行います。

オイルがチェーン各部によく行きわたるようにチェーンローラの両側に給油してください。

指定オイル

“Honda純正チェーンオイル”または
ギヤオイル(#80～#90)

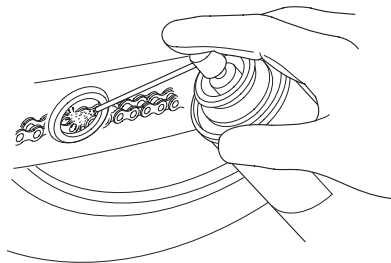

エンジンオイル

エンジンオイルは走行距離や時間の経過とともに劣化したり減っていきます。

そのため、定期交換時期に行う交換だけではなく日常点検によるオイル点検・補給が必要です。

汚れたオイルや古くなったオイルは、エンジンに悪影響を与えますので、早めに交換してください。

エンジン停止直後のメンテナンスは、エンジン本体、マフラやエキゾーストパイプなどが熱くなっています。ヤケドにご注意ください。

《オイル量の点検》

1. 平坦地でエンジンを3～5分間アイドリングさせます。
2. エンジン停止2～3分後にオイルレベルゲージを外します。
3. 布等でオイルレベルゲージについたオイルを拭きます。
4. 車体を垂直にして、オイルレベルゲージをねじ込まず差し込みます。

5. オイルがオイルレベルゲージの上限と下限の間にあることを確認します。
オイル量が下限に近かったら、上限まで補給します。
エンジンオイルの補給は、次ページ参照。
6. オイルレベルゲージを確実に取付けます。

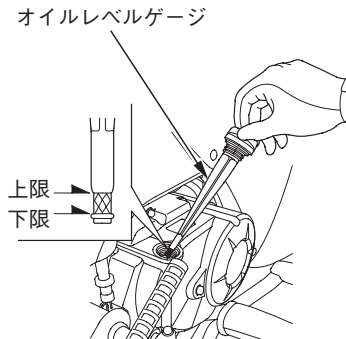

簡単なメンテナンス

《オイルの補給》

推奨オイル

Honda純正オイル(4サイクル二輪車用)

	JASO T 903規格	SAE規格	API分類
ウルトラG1	MA	10W-30	SL級

相当品をご使用の場合

オイル容器の表示を確認し、下記のすべての規格を満たしているオイルをお選びください。

- JASO T 903 規格(二輪車用オイル規格): MA
- SAE規格: 外気温に応じ 62 ページの表から選択
- API分類: SG、SH、SJ、SL 級相当

相当品がすべての規格を満たしている場合でも特性が異なりこの車に適合しない場合があります。

アドバイス

- クラッチは、エンジンオイルに浸されています。過度に摩擦を低減するエンジンオイルは、クラッチの滑りや始動不良などを発生させます。また、エンジン性能や寿命に悪影響を与える場合があります。
 - 必要以上に摩擦低減剤を含むエンジンオイルは、使用しないでください。
 - 必要以上に摩擦を低減する添加物は、加えないでください。
 - 銘柄やグレードの異なるオイルを混用しないでください。また、低品質オイルや高品質オイルでもこの車に適合しないオイルは、使用しないでください。
- オイルが変質したり、適合しないため、この車本来の性能が発揮できないばかりでなく、エンジンの故障や損傷の原因となります。

🏍️ アドバイス

- API規格マークの入っている相当品を使用する場合、エナジーコンサービングを取得したオイルには摩擦係数の低いものがあり推奨しません。



推奨しません



推奨します

🎓 知識

- JASO T 903規格とは4サイクルエンジンオイルの性能を分類する規格です。なお、規格に適合し届け出されたオイルの容器には、次の表示があります。



上段: オイル販売会社の整理番号

下段: 性能分類の表示
MA性能であることを示しています

JASO T 903 適合品
本MA性能の品質保証者
本田技研工業株式会社

簡単なメンテナンス

外気温と粘度との関係

エンジンオイルは、外気温に応じた粘度のものを
下表にもとづきお使いください。

(S A E 規格)

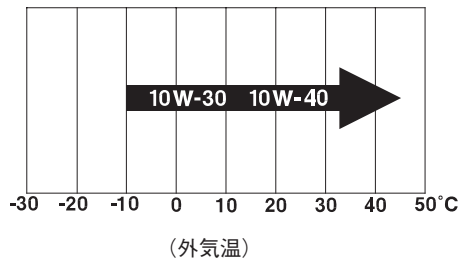

交換時期

初回:1,000 kmまたは1か月
以後:3,000 kmまたは1年ごと

エンジンオイルの交換は、Honda販売店にご相談
ください。

補給のしかた

1. 平坦地でエンジンを3～5分間アイドリングさせます。
2. エンジン停止2～3分後にオイルレベルゲージを外します。
3. 布等でオイルレベルゲージに付いたオイルを拭きます。
4. 車体を垂直にして、オイルレベルゲージでオイル量を確認しながら、注入口よりオイルをオイルレベルゲージの上限まで補給します。

補給するときは、オイル注入口からごみなどが入らないようにしてください。また、オイルをこぼしたときは完全に拭き取ってください。

5. オイルレベルゲージを確実に取付けます。

アドバイス

- オイルは規定量より多くても少なくても、エンジンに悪影響を与えます。

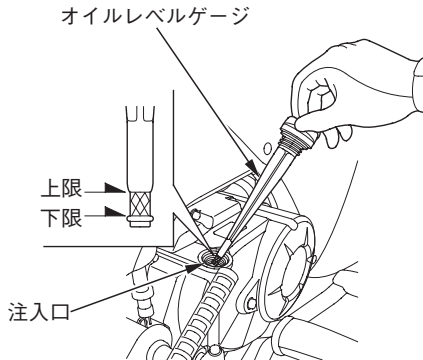

簡単なメンテナンス

クラッチ

《クラッチの作用の点検》

キックしたとき、滑らず、踏みごたえがあるかを点検します。

エンジンを始動し、アイドル状態でチェンジを1速(ロー)に入れたとき、車が動き出さないかを点検します。

スロットルを徐々に開き、エンジン回転を上げたとき、車がスムーズにスタートするかを点検します。

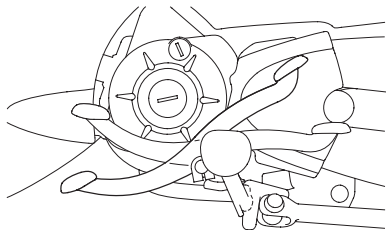

バッテリー

この車は、メンテナンスフリータイプのバッテリーを使用しています。バッテリー液の点検、補給は必要ありません。

バッテリーのターミナル部に汚れや腐食がある場合のみ清掃してください。

バッテリーの取扱い

- バッテリー取扱い時には、ショートによる火花やたばこ等の火気に十分注意してください。
- バッテリー液は、希硫酸ですので目や皮膚に付着しないよう十分注意してください。

アドバイス

- 密閉式バッテリーですので、液口キャップは絶対に取外さないでください。
バッテリーの充電時も液口キャップを取外す必要はありません。

警告

バッテリーには、希硫酸が電解液として含まれています。希硫酸は腐食性が強く、目や皮膚に付着すると重いヤケドを負います。

- バッテリーの近くで作業する時は、保護メガネと保護服を着用してください。
- バッテリーを、子供の手の届く所に置かないでください。

万一の場合の応急処置

- 電解液が目に着したとき
－コップなどに入れた水で、15分以上洗浄してください。加圧された水での洗浄は、目を痛めるおそれがあります。
- 電解液が皮膚に着したとき
－電解液のついた服を脱ぎ、皮膚を多量の水で洗浄してください。
- 電解液を飲み込んだとき
－水、または牛乳を飲んでください。
応急処置後、直ちに医師の診察を受けてください。

簡単なメンテナンス

《バッテリーターミナル部の清掃》

清掃のしかた

バッテリーを取外します。(次ページ参照)

- ターミナル部が腐食して白い粉が付いている場合は、ぬるま湯を注いで拭きます。
- ターミナル部の腐食が著しいものは、ワイヤブラシまたはサンドペーパーで磨きます。

清掃後、バッテリーを取付けます。

バッテリーを交換する場合は、必ず同型式のメンテナンスフリーバッテリーをご使用ください。

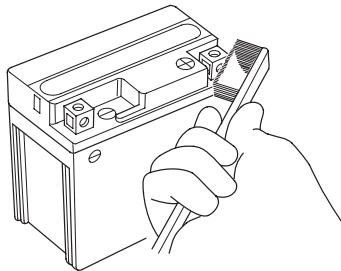

《バッテリーの取付け、取外し》

取外し

1. ビスAを外して、センターカバーを取外します。
2. カプラをクランプ部から外します。
3. ⊖側コード端子のボルトを外し、⊖側コードを外します。
4. ビスBを外して、バッテリーボックスカバーを取外します。

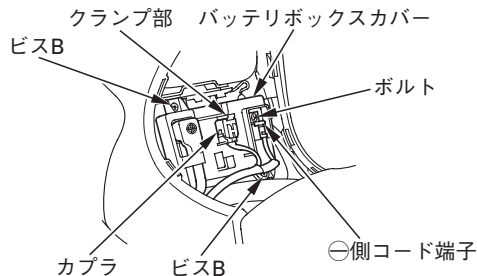
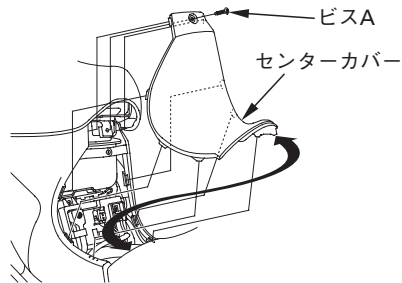

簡単なメンテナンス

5. ターミナルカバーをめくり、⊕側コード端子のボルトを外し、⊕側コードを外します。
6. バッテリーを取出します。

取付け

- 取外しの逆手順でバッテリーを取付けます。

バッテリーコードは、必ず先に⊕側より取付けてください。

また、ターミナル部にゆるみが生じないように確実にボルト／ナットを締付けてください。

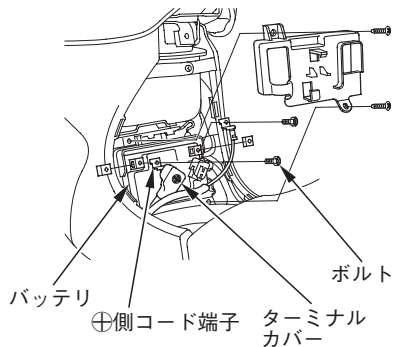

ヒューズ

《ヒューズの点検、交換》

メインスイッチを切り、ヒューズが切れていないことを確認します。

ヒューズが切れている場合は、指定されている容量のヒューズと交換します。

指定容量を超えるヒューズを使用すると、配線の過熱、焼損の原因になるので絶対に使用しないでください。

交換してもすぐにヒューズが切れる場合はヒューズの劣化以外の原因が考えられます。原因を調べて、直してから新品と交換しましょう。

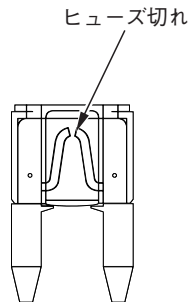

🔧 アドバイス

- 電装品類(ライト、計器など)を取付けるときは車種毎に決められている「Honda アクセサリー」をご使用ください。それ以外のものを使用するとヒューズが切れたり、バッテリーあがりをおこすことがあります。

簡単なメンテナンス

メインヒューズ・サブヒューズ

1. 右サイドカバーを外します。(26ページ参照)
2. ヒューズボックスのカバーを開けます。
3. 故障状況から、交換すべきヒューズをヒューズボックスカバーの表示に従い確認します。
スペアヒューズは、スタータマグネチックスイッチの横に取付けられています。
4. カバーを閉め、サイドカバーを取付けます。

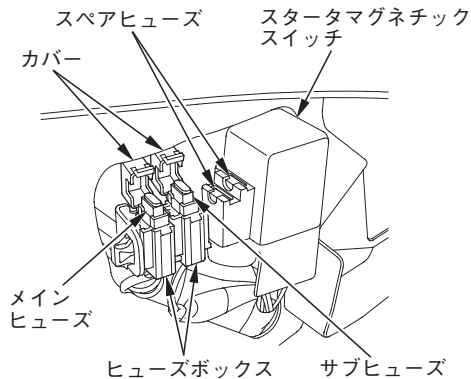

エアクリーナ

この車には、ろ紙にオイルを含ませたビスカス式のエアクリーナエレメントが装備されており、点検・清掃は不要です。

20,000 km ごとに交換してください。

《エアクリーナエレメントの交換》

1. エアクリーナカバーのビスを外します。
2. ハンドルを右に切り、エアクリーナカバーを前方向から取外します。
取外し後ケース内にゴミやほこり等がないことを確認し、ある場合は取除きます。

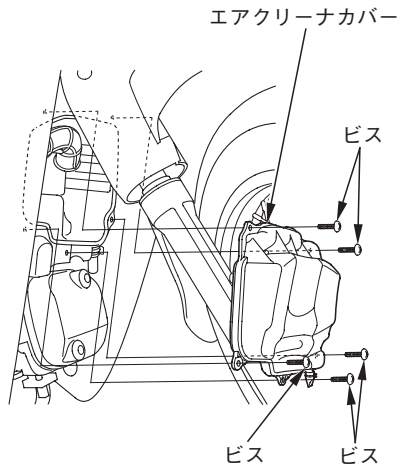

簡単なメンテナンス

3. エアクリーナカバーから、エアクリーナエレメントを取外します。
4. 新品のエアクリーナエレメントを取付け、エアクリーナカバーを取付けます。

アドバイス

- エアクリーナエレメントの取付けが不完全であると、ゴミやほこりを直接吸ってシリンダの摩耗や出力低下を起し、エンジンの耐久性に悪影響を与えます。確実に取付けてください。
- また、洗車時エアクリーナに水を入れないうちご注意ください。エアクリーナ内部に水が入ると、始動不良等の原因になります。

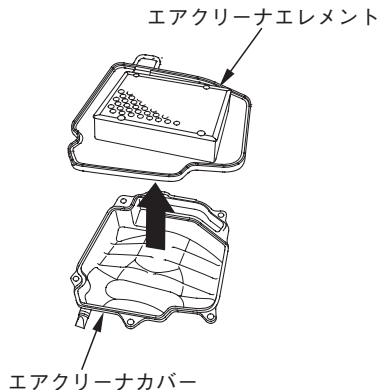

ケーブル・ワイヤ類

《ラバーブーツの点検》

ケーブル類にはインナーケーブル保護のため、ラバーブーツが取り付けられています。常に正しく取り付けられているか点検してください。

洗車時には、ラバーブーツに直接水をかけたり、ブラシを当てたりしないでください。汚れのひどい場合は、固くしぼった布等で拭き取るようにしてください。

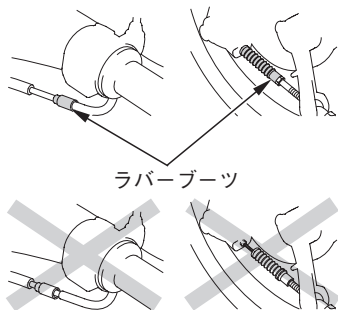

《ケーブル・ワイヤ類の点検》

ブレーキレバー、スロットルグリップを動作させ、スムーズに動くか、作動が異状に重くないか、ブレーキレバー、スロットルグリップから手を放したときにレバーやグリップがスムーズに戻るかを点検してください。また、ケーブル・ワイヤの外表部に損傷がないかを点検してください。異状を感じた場合はHonda販売店にご相談ください。

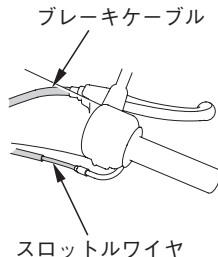

簡単なメンテナンス

ブリーザドレン

エンジンの性能を維持するためには、定期的なブリーザドレンの清掃が必要です。

《ブリーザドレンの清掃》

(Honda指定1年点検整備項目)

1. ブリーザドレンの下に受け皿等を用意します。
2. ブリーザドレンを外し、ブリーザドレン内の堆積物を取除きます。
3. ブリーザドレンを確実に取付けます。

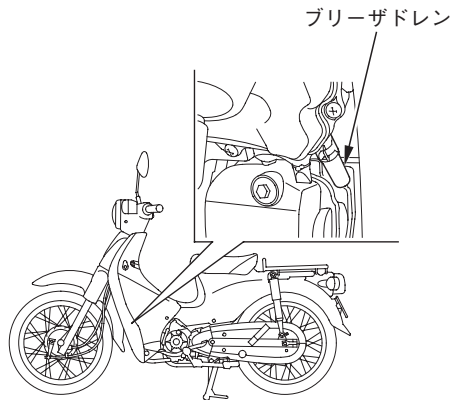

車のお手入れ

お車を定期的に清掃することは、品質や性能を維持するために大切な作業です。

普段見逃しがちな異常の発見にもつながります。

また、海水や路面凍結防止剤などに含まれる塩分は、車体のサビを促進します。

海岸付近や凍結防止剤を散布した路面を走行した後は必ず洗車してください。

《洗車のしかた》

1. 水を流しながら柔らかい布やスポンジで汚れを落としてください。
汚れがひどいときは、薄めた中性洗剤を使用し、十分な水で洗剤を洗い流してください。
2. 柔らかい布で拭きあげてください。車体を乾燥させた後、ドライブチェーン、ブレーキレバー、スタンドの取付け部へ注油し、その後、車体の腐食を防ぐため、ワックスがけを行ってください。

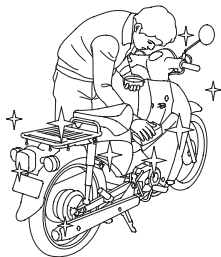

車のお手入れ

- 洗車は、エンジンが冷えているときに行ってください。
- 高圧洗車機などのような車体に高い水圧がかかる洗車は避けてください。
特に可動部や電装部品等にかかると、作動不良や故障の原因となることがあります。
- 洗車時、マフラに水を入れしないでください。マフラ内部に水がたまると始動不良やサビの発生などの原因になることがあります。

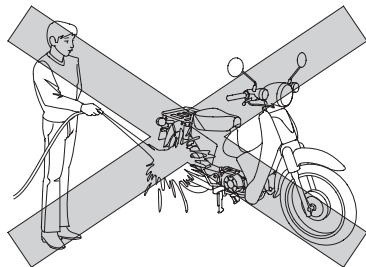
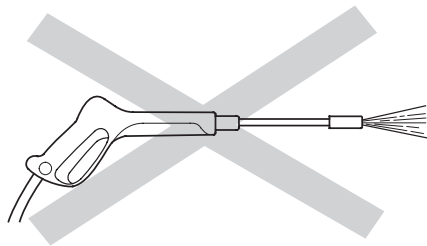

-
- 洗車時、ブレーキの制動部分に水をかけないようにしてください。水がかかるとブレーキの効き具合が悪くなる場合があります。洗車後は、安全な場所で周囲の交通事情に十分注意し、低速で走行しながらブレーキを軽く作動させて、ブレーキの効き具合を確認してください。もし、ブレーキの効きが悪いときは、ブレーキを軽く作動させながらしばらく低速で走行して、ブレーキのしめりを乾かしてください。

- ワックスやケミカル類を使用するときは、ボディが目立たないところでくもりやキズ、色むら等が生じないか確認してからご使用ください。また、ワックス等で強く磨くと塗膜が薄くなったり、色むらが生じますのでご注意ください。

車のお手入れ

保管のしかた

お車はできるだけご自宅の敷地内に保管し、屋外に保管する場合はボディカバーをかけてください。

知識

- ボディカバーはエンジンやマフラが冷えてからかけてください。

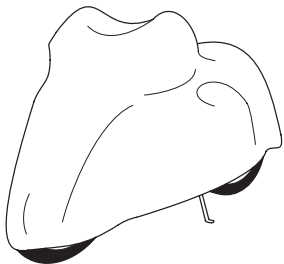

長期間、ご使用にならない場合は次の項目をお守りください。

- 大事なお車をサビから守るために、保管する前にワックスがけを行ってください。また、雨上がりには一度ボディカバーを外し、車体を乾燥させてください。
- バッテリーは自己放電と電気漏れを少なくするため車から取外し、完全充電して風通しのよい暗い場所に保存してください。もし車に積んだまま保存する場合は、⊖側ターミナルを外してください。

地球環境の保護について

お車および部品等の廃棄をするとき

地球環境を守るため、使用済みのバッテリーやタイヤ、エンジンオイルの廃油等はむやみに捨てないでください。これらのものを廃棄する場合は、Honda販売店にご相談ください。

また、将来お車を廃車する場合も同様です。お車の廃棄を希望するときはお近くの廃棄二輪車取扱店へご相談ください。

《廃棄二輪車取扱店》

廃棄二輪車取扱店とは(社)全国軽自動車協会連合会の加盟販売店で廃棄二輪車取扱店として登録されている廃棄二輪車を適正処理するための窓口です。廃棄二輪車取扱店には「廃棄二輪車取扱店の証」が掲示されています。

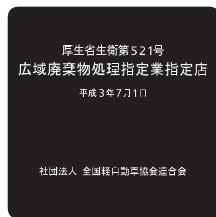

廃棄二輪車取扱店の証

地球環境の保護について

《二輪車リサイクルマーク／リサイクル料金》

この車には、二輪車リサイクルマークが車体に貼付されています。

マークが車体に貼付されている二輪車は、再資源化するためのリサイクル費用がメーカー希望小売価格に含まれていますので、二輪車を廃棄する際は、再資源化に必要なリサイクル料金はいただきません。

ただし、お車をお客様から廃棄二輪車取扱店および指定引取場所までの収集・運搬料金はおお客様のご負担となります。収集・運搬料金については廃棄二輪車取扱店にご相談ください。

二輪車リサイクルマークは、フレームパイプに貼付されています。



二輪車リサイクルマーク

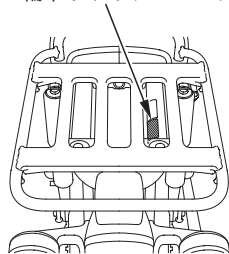

《二輪車リサイクルマークの取扱い》

お車を廃棄する際、二輪車リサイクルマークが必要となります。

マークは車体から、剥がさないでください。

マークの紛失、破損による再発行および販売の取扱いはありません。

リサイクルマークの剥がれ等により、リサイクルマーク付対象車かどうか不明の場合は、下記の(財)自動車リサイクル促進センターホームページおよび二輪車リサイクルコールセンターにてご確認ください。

廃棄二輪車のお取扱いに関しては、最寄の廃棄二輪車取扱店または下記二輪車リサイクルコールセンターまでお問い合わせください。

(財)自動車リサイクル促進センターホームページ

<http://www.jarc.or.jp/>

二輪車リサイクルコールセンター

電話番号 03-3598-8075

受付時間 9:30~17:00

(土日祝日、年末年始等を除く)

色物部品をご注文のとき

色物部品をご注文のときは、カラーラベルに記載されているモデル名、カラーおよびコードをお知らせください。

カラーラベルは、フレームパイプに貼ってあります。

カラーラベル

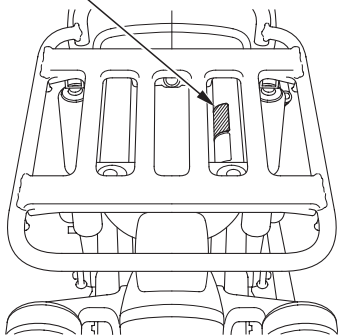

マフラの純正マークについて

マフラの後部には、Honda純正部品を表す
“HONDA”マークが刻印されています。

“HONDA”マーク



HONDA

フレーム号機

フレーム号機は、部品を注文するときや、車の登録に関する手続に必要です。

また、フレーム号機は、お車が盗難にあった場合に、車を捜す手掛りにもなります。ナンバプレートの登録番号と共に別紙に記録し、車と別に保管することをおすすめします。

フレーム号機打刻位置

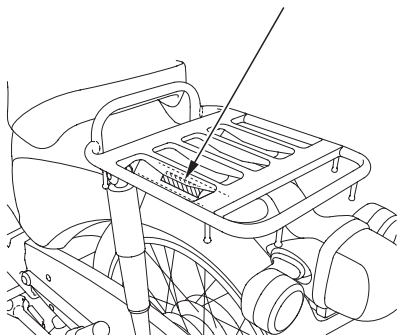

エンジン号機打刻位置

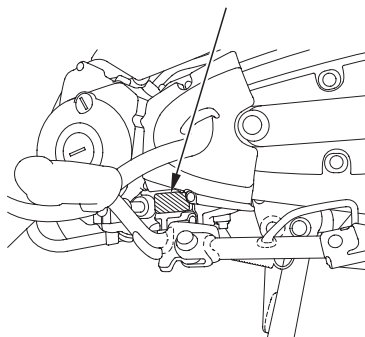

エンジンが始動しないとき

始動しないまたは動かなくなったときは、次の点を調べてください。

- エンジンのかけかたは取扱説明書通りですか。
- 燃料タンクにガソリンはありますか。
- PGM-FI警告灯は点灯していませんか。
点灯している場合は、ただちにHonda販売店にご相談ください。
- スタータモータは回りますか。
バッテリーあがりで、スタータモータが回らないときはキックによる始動を試みましょう。

これらに該当しない場合は、次のことを行ってください。

1. メインスイッチを“ON”にします。
2. チェンジをニュートラルにします。(ニュートラル表示灯で確認してください。)
3. スロットルグリップを全開にし、スタータスイッチを5秒間押すか、キックスタータペダルをキックします。

4. 次に32ページの始動要領でエンジンをかけてください。
5. エンジンがかかり、エンジン回転が安定しない場合には、スロットルグリップを少し開けてください。
6. エンジンがかからないときには10秒間まってから、1から4までの手順を繰り返してください。
以上の手順を行ってもエンジンがかからない場合には、お近くのHonda販売店にご相談ください。

故障の修理

- お近くのHonda販売店にお申しつけください。
- むやみに修理しないで、早くHonda販売店で点検整備を受けることが、お車を長持ちさせる秘けつです。

主要諸元

型	式	EBJ-JA07
長	さ	1,830 mm
	幅	710 mm
高	さ	1,040 mm
軸	距	1,190 mm
原 動 機 種 類 / 総 排 気 量		ガソリン・4サイクル/ 0.109 ℓ
車 両 重 量		93 kg
乗 車 定 員		2人
タイヤサイズ	前 輪	2.25-17 33L
	後 輪	2.50-17 43L
最 低 地 上 高		140 mm
燃 料 消 費 率 ※		63.5 km/ℓ (車速60 km/h 定地走行テスト値)
最 小 回 転 半 径		1.8 m
圧 縮 比		9.0
最 高 出 力		6.0 kW (8.2 PS) / 7,500 rpm
最 大 ト ル ク		8.4 N·m (0.86 kg·m) / 5,500 rpm
燃 料 タ ン ク 量		4.3 ℓ

※ 燃料消費率は定められた試験条件のもとでの値です。したがって、走行時の気象、道路、車両、整備などの諸条件により異なります。

点 火 型 式		フル・トランジスタ式バッテリー点火
点 火 時 期		BTDC10°/1,400 rpm
アイドリング回転数		1,400 rpm
点 火 プ ラ グ	N G K	CPR6EA-9S CPR7EA-9S
	D E N S O	U20EPR9S U22EPR9S
蓄 電 池 (バ ッ テ リ)		12V-6Ah
機関から変速機までの減速比		4.058
ク ラ ッ チ 形 式		湿式多板ダイヤフラム・スプリング式
変 速 機 形 式		常時噛合式
変 速 機 操 作 方 式		左足動式
変 速 比	1 速	2.615
	2 速	1.555
	3 速	1.136
	4 速	0.916
第 一 減 速 比		2.428

サービスデータ

前輪ブレーキレバーの遊び			10-20 mm
後輪ブレーキペダルの遊び			20-30 mm
タイヤ空気圧	1人乗車時	前 輪	175 kPa (1.75 kgf/cm ²)
		後 輪	200 kPa (2.00 kgf/cm ²)
	2人乗車時	前 輪	175 kPa (1.75 kgf/cm ²)
		後 輪	280 kPa (2.80 kgf/cm ²)
エンジンオイルの量		全 容 量	1.0 ℓ
		オイル交換時	0.8 ℓ
ヒューズ		メインヒューズ	15 A
		サブヒューズ	10 A
点火プラグの点火すきま			0.8-0.9 mm
エアクリーナエレメント		形 式	ろ紙式(ビスカスタイプ)
ドライブチェーンのたるみ			15-25 mm
電球(バルブ)	ヘッドライト		12V-35/30W
	ストップ・テールランプ		12V-21/5W
	フロントウインカランプ		12V-10W
	リヤウインカランプ		12V-10W

お車についてのお問い合わせ、ご相談は、まず、Honda販売店にお気軽にご相談ください。

販売店

TEL

お問い合わせ、ご相談は、本田技研工業株式会社 お客様相談センターでもお受け致します。

全国共通フリーダイヤル オ-ハローバイク 0120-086819 受付時間 9:00~12:00 13:00~17:00

〒351-0188 埼玉県和光市本町8-1

所在地、電話番号が変更になることがありますのでご了承ください。

お車に関してお問い合わせいただく際は、お客様へ正確、敏速にご対応させていただくために、あらかじめ、お手元にお車の車検証や届出済証などの登録書類をご準備いただき、下記の事項をご確認のうえ、ご相談ください。

- ①車両型式、車台番号、エンジン型式、登録番号、登録年月日
- ②車種名、タイプ名、走行距離
- ③ご購入年月日
- ④販売店名

HONDA

The Power of Dreams

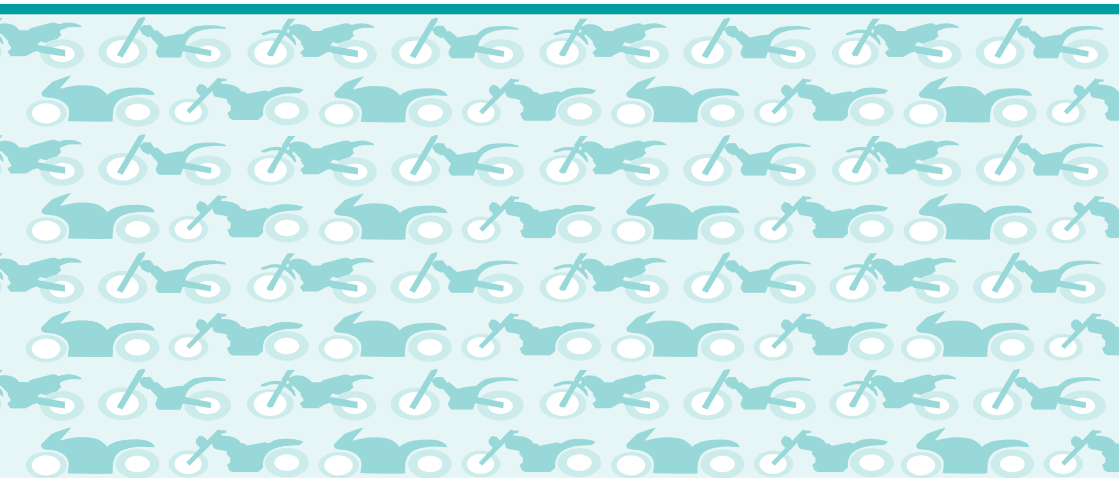

30KWV600
00X30-KWV-6000

Ⓝ (HC) 4000.2009.06.9
© 2009 本田技研工業株式会社