



HONDA

STEPWGN STEPWGN SPADA

オーナーズマニュアル

クイックガイド

安全なドライブ

計器の見かた

各部の操作

オーディオ

運転

メンテナンス

万一の場合には

資料

索引

ビジュアル目次

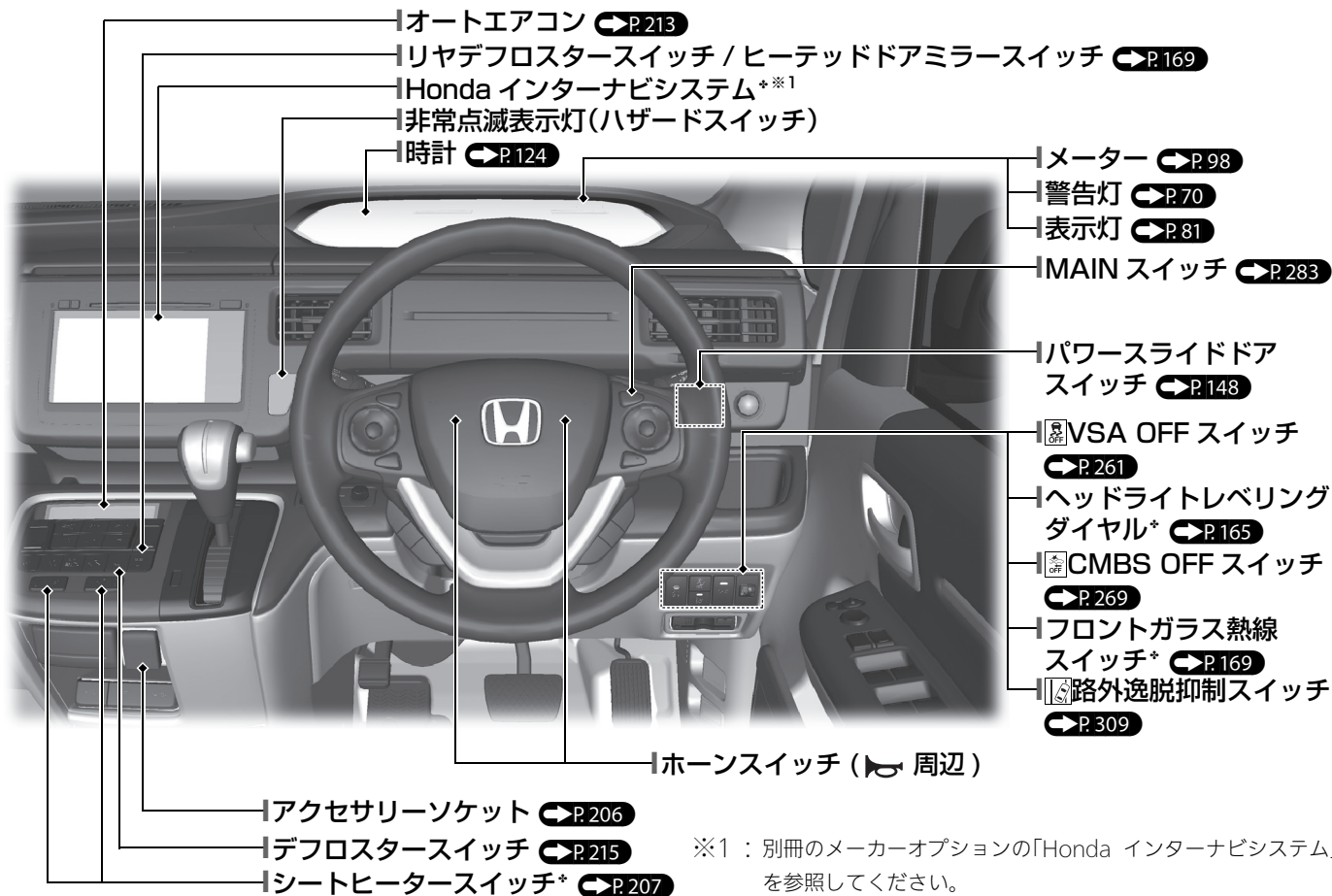

※1：別冊のメーカーオプションの「Honda インターナビシステム」を参照してください。

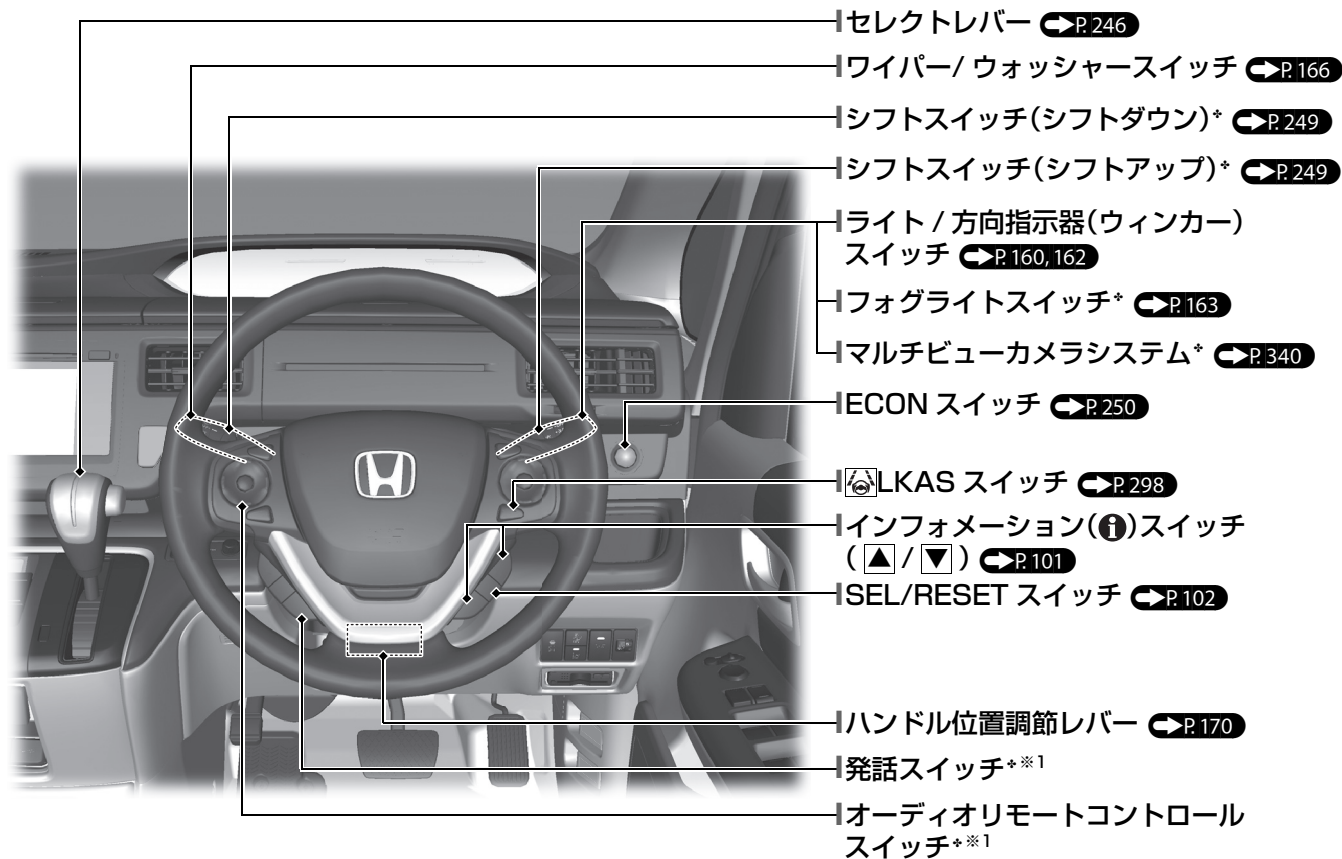

※1 : 別冊のメーカーオプションの「Honda インターナビシステム」を参照してください。

この「*」はタイプやオプションなどにより、装備が異なる場合に付きます。

ビジュアル目次

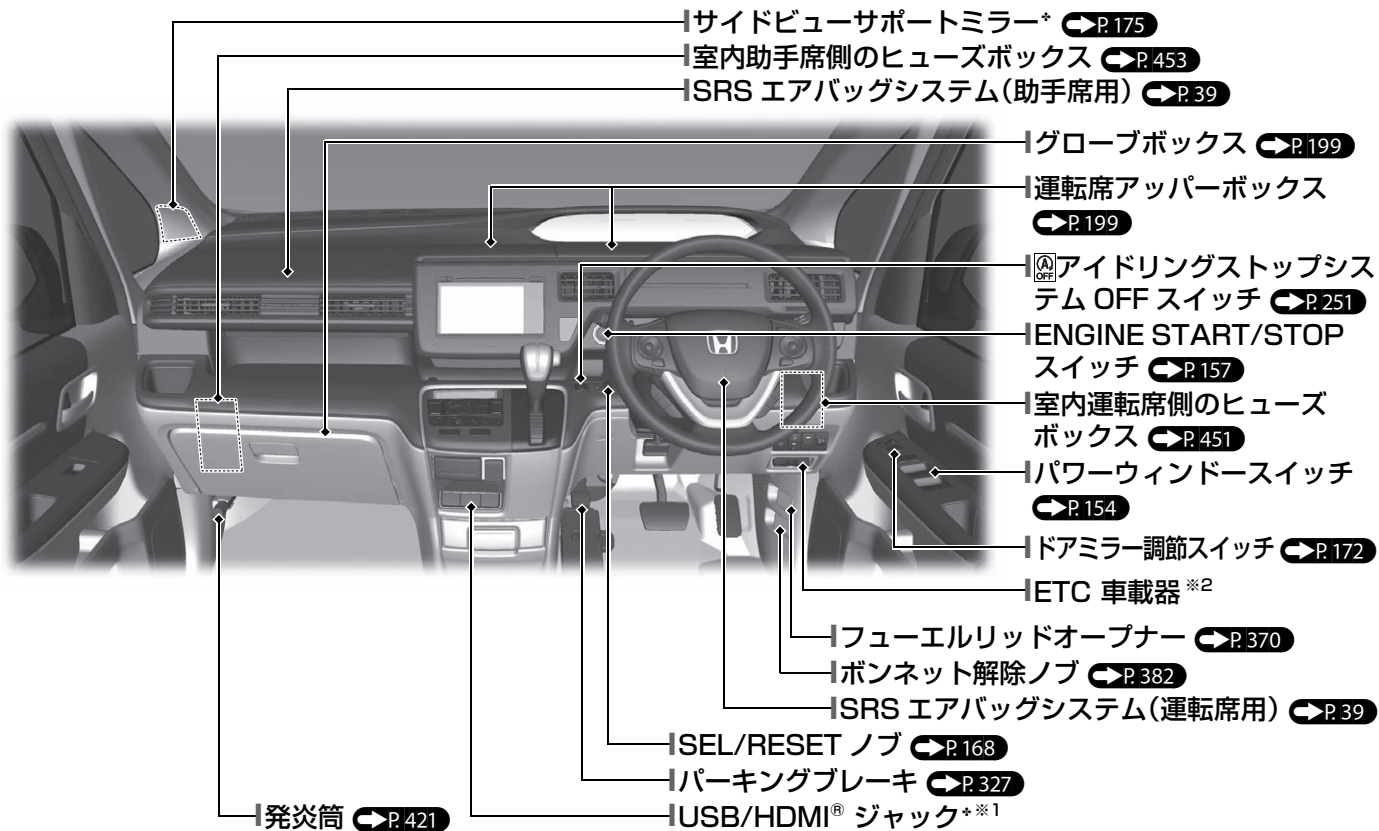

※1 : 別冊のメーカーオプションの「Honda インターナビシステム」を参照してください。

※2 : ETC 車載器については、別冊の取扱説明書を参照してください。

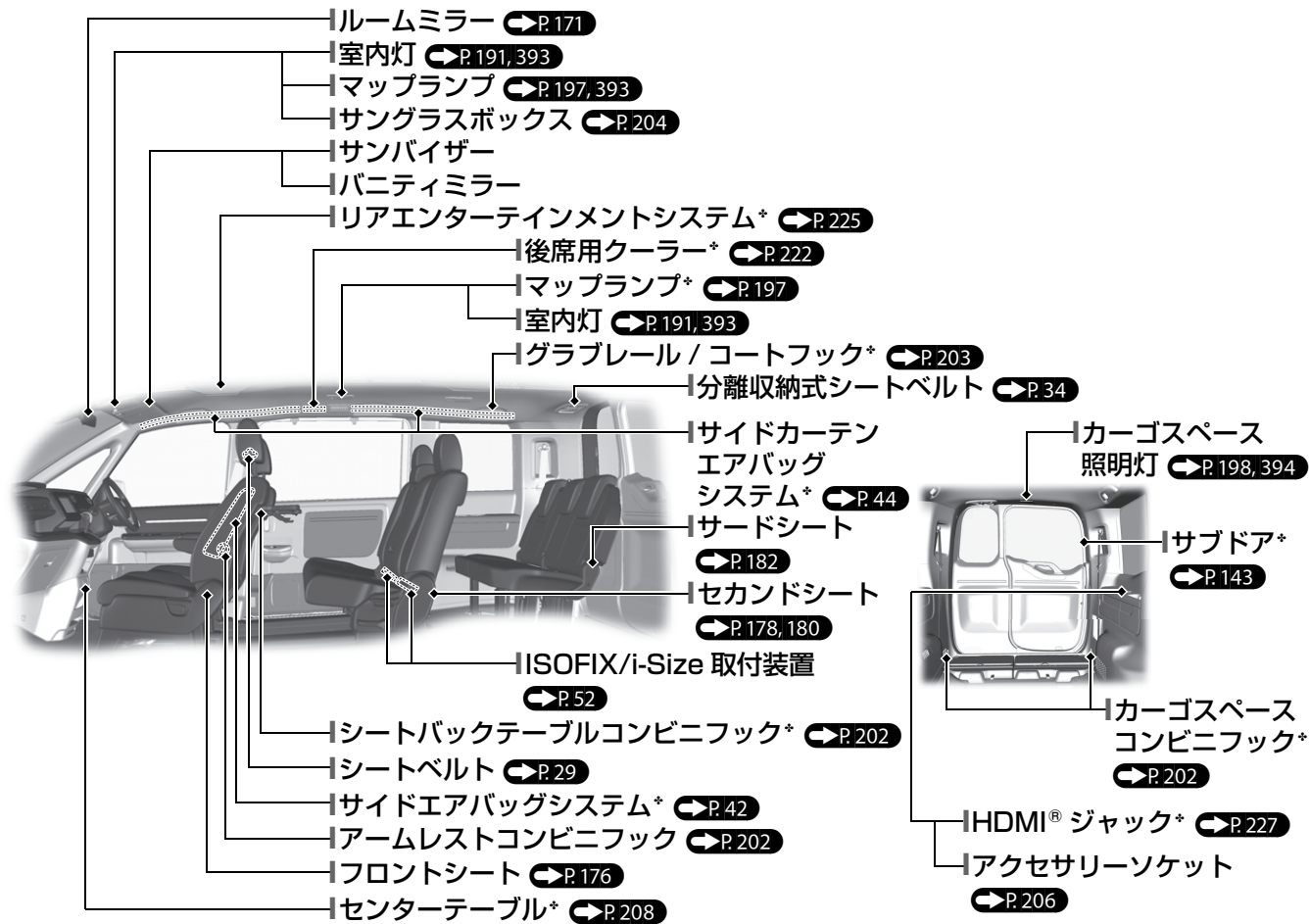

この「*」はタイプやオプションなどにより、装備が異なる場合に付きます。

ビジュアル目次

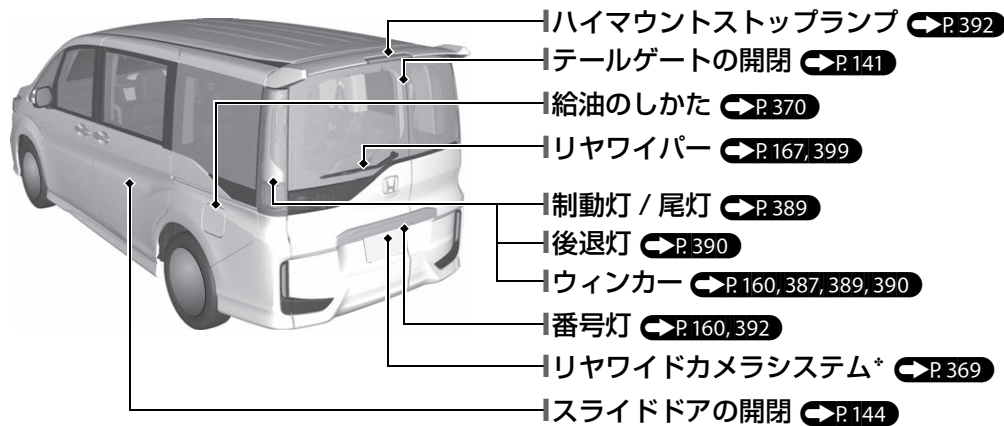
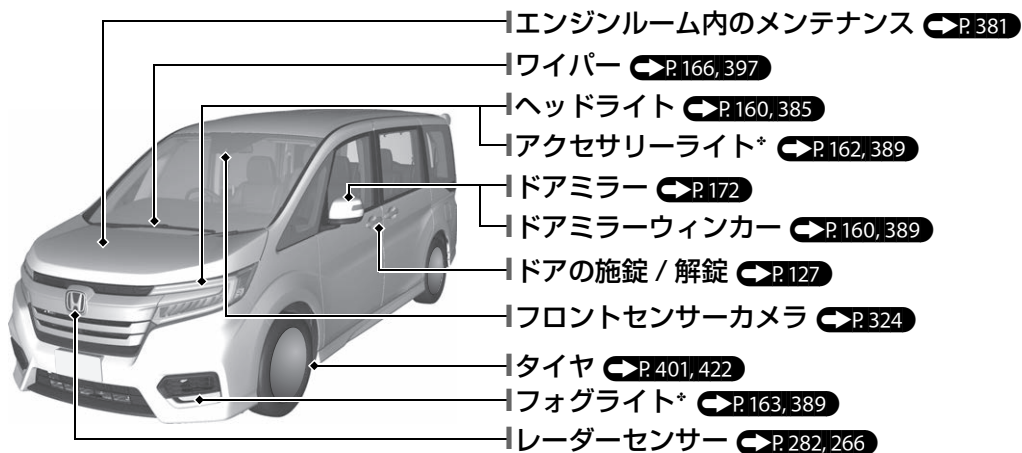

エコアシストシステム

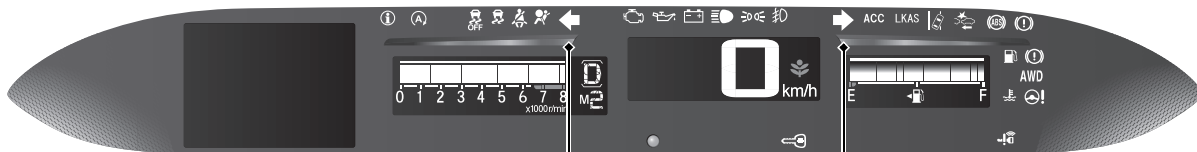

アンビエントメーター

- 運転の状態を表示します。省燃費状態の時はアンビエントメーターの色が緑色に変化します。

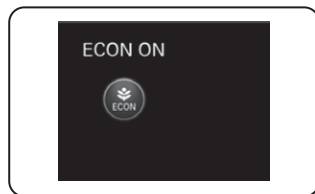

ECON スイッチを押すと、メッセージを数秒間表示します。

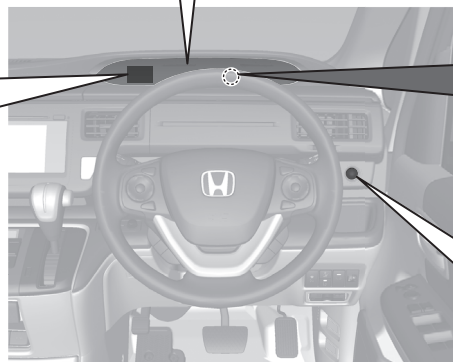

ECON 表示灯 [P.84](#)

ECON スイッチを押して、ECONモードにすると点灯します。





ECON スイッチ [P.250](#)

省エネ運転をやすくするように制御します。

アイドリングストップシステム

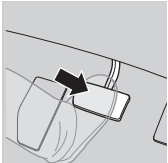
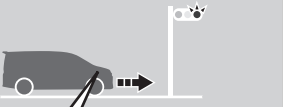
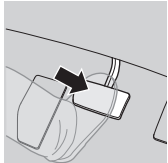
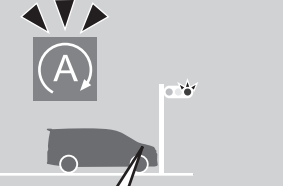
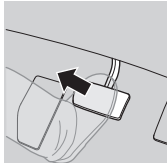
燃費向上のために、下記の手順によりアイドリングストップしたり、エンジンが自動的に再始動するシステムです。
アイドリングストップしているときは、メーター内のアイドリングストップ表示灯(グリーン)が点灯します。▶P.251

走行状態	操作	操作後のエンジンの状態
減速 ↓	停車してブレーキペダルを踏む。 	 エンジン作動中
停車 ↓	ブレーキペダルを踏み続ける。 	 アイドリングストップ中
発進 ↓	ブレーキペダルを離す。 	 エンジンが自動的に再始動

安全なドライブ ▶P.26

運転を始める前の確認 ▶P.27

- 運転前にフロントシートの位置、ヘッドレスト、ハンドルの位置、ミラー類の角度を調節します。



- 正しい運転姿勢でシートベルトを着用してください。
- 同乗者にも必ずシートベルトを着用させます。
- 妊娠中のかたは腹部を圧迫しないようにシートベルトを着用してください。

シートベルト ▶P.29

排気ガスについて ▶P.68

- 車の排気ガスには有害な一酸化炭素が含まれているため、ガレージなどの密閉された場所ではエンジンをかけないでください。

お子さまの安全 ▶P.48

- シートベルトを正しく着用できない小さなお子さまを乗せるときは、チャイルドシートをお使いください。お子さまの安全のために、チャイルドシートはセカンドシートまたはサードシートに取り付けてください。

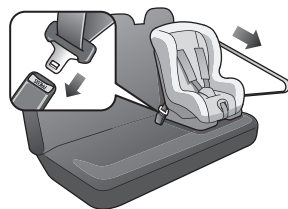

エアバッグ ▶P.39

- 万一の衝突の際に、乗員への衝撃を緩和するために、エアバッグが装備されています。

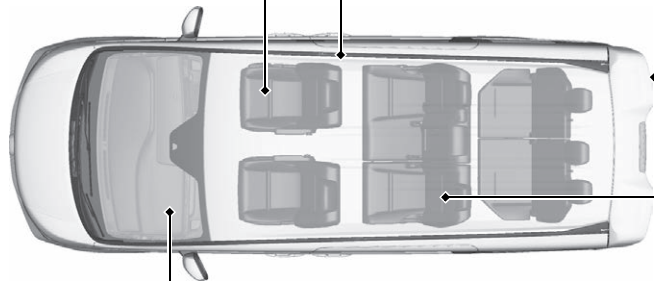





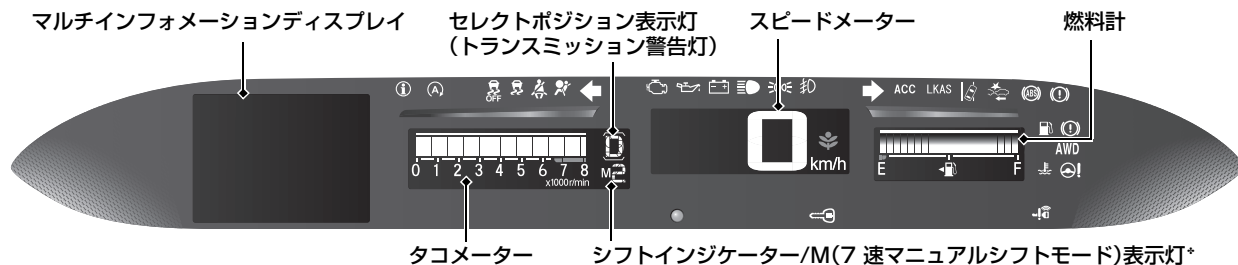

計器の見かた P.69





警告灯 P.70 / 表示灯 P.81 / メーター P.98 /
 マルチインフォメーションディスプレイ P.100





警告灯 / 表示灯

-  インフォメーション表示灯
 アイドリングストップ表示灯 (グリーン)
 アイドリングストップシステム OFF 表示灯 (オレンジ点灯)
 アイドリングストップシステム 警告灯 (オレンジ点滅)
-  VSA OFF 警告灯
-  VSA 警告灯
-  シートベルト非着用警告灯
-  エアバッグシステム警告灯
-  方向指示器表示灯 / 非常点滅表示灯





警告灯 / 表示灯

-  PGM-FI 警告灯
-  油圧警告灯
-  充電警告灯
-  セキュリティアラームシステム 作動表示灯







ライト表示灯

-  ハイビーム表示灯
-  ライト点灯表示灯
-  フォグライト点灯表示灯*

警告灯 / 表示灯

-  ECON 表示灯
-  イモビライザーシステム 表示灯
- ACC** ACC 警告灯 (オレンジ)
ACC 表示灯 (グリーン)
- LKAS** LKAS 警告灯 (オレンジ)
LKAS 表示灯 (グリーン)
-  路外逸脱抑制機能警告灯
-  CMBS 警告灯
-  ABS 警告灯

警告灯 / 表示灯

-  ブレーキ警告灯 (レッド)
-  燃料残量警告灯
-  ブレーキシステム警告灯 (オレンジ)
- AWD** AWD システム警告灯*
-  高水温警告灯 (レッド) / 低水温表示灯 (ブルー)
-  EPS システム警告灯
-  Honda スマートキーシステム 警告灯

各部の操作 ▶ P.123

時刻を合わせる ▶ P.124

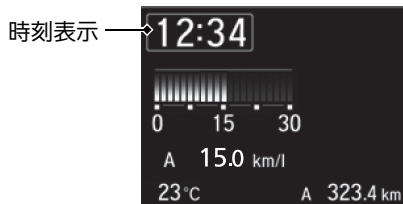

Honda インターナビシステム装備車

時刻は人工衛星からの情報を利用していますので、時刻合わせは不要です。

ENGINE START/STOP スイッチ ▶ P.157

スイッチを押すと、パワーモードが切り換わります。



ウィンカー ▶ P.160

方向指示器(ウィンカースイッチ)

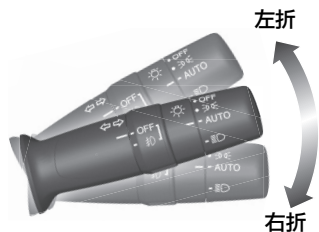

ライト ▶ P.160

ライトスイッチ

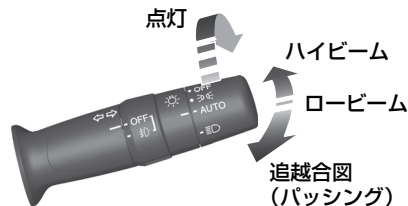

ワイパー ▶ P.166

ワイパー/ウォッシュャースイッチ



ハンドル位置の調節

➡P.170

- ハンドル位置調節レバーを引き上げ、ハンドルの位置を調節します。

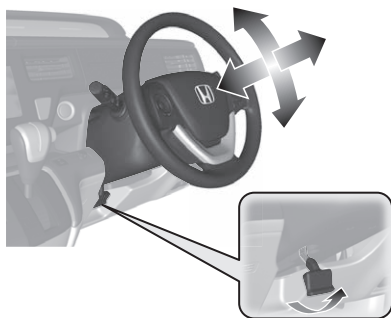

テールゲート ➡P.130,141

- 施錠されているときに Honda スマートキーを携帯してテールゲートオープンスイッチを押すと、解錠されますのでそのまま引き上げることができます。

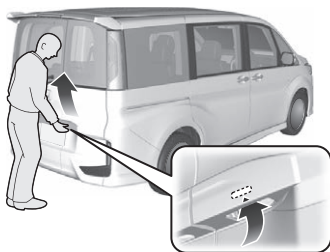

サブドア* ➡P.143

- サブドアは、サブドアオープンスイッチを押して開きます。

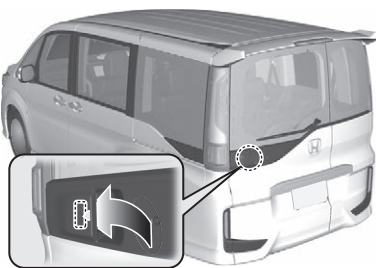

運転席ドアハンドルでの解錠 ➡P.137

- 運転席ドアは、内側のハンドルを引くと施錠していてもドアが開きます。



ドアミラー P.172

- パワーモードが ON モードのとき、ドアミラーの格納または角度の調節ができます。

左右切り換えスイッチ

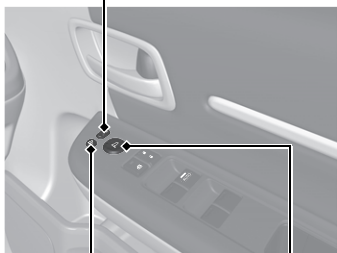

格納スイッチ 角度調節スイッチ

パワーウィンドー P.154

- パワーモードが ON モードのとき、ウィンドーの開閉ができます。
- パワーウィンドーロックボタンが OFF のとき、全てのウィンドーが操作できます。
- パワーウィンドーロックボタンが ON のとき、運転席以外のウィンドーが非作動になります。

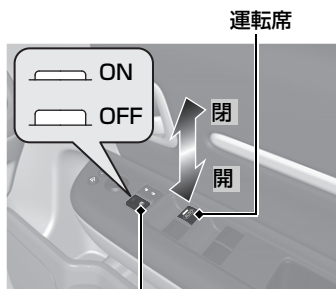

運転席
パワーウィンドーロックボタン

パワースライドドア P.146

- メインスイッチが ON のとき、開閉したい側の **OPEN** または **CLOSE** を押すと自動的に開閉します。



パワースライドドアスイッチ

エアコン P.212

- **AUTO** を押すと、オートエアコンが作動します。
- **ON/OFF** を押すと、止まります。
- 前面ガラスの曇りを取るには、**FRONT** を押します。

後席用オートエアコン装備車

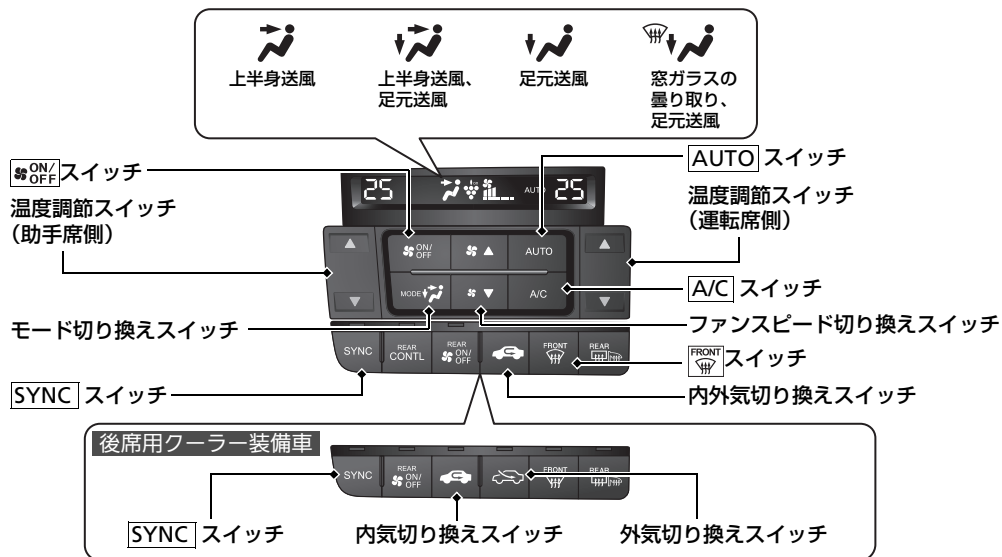

後席用オートエアコン*

- **AUTO** を押し、オートエアコンが作動します。
- **REAR** を押し、止まります。

運転席側スイッチ



REAR を押し、止まります。

後席側スイッチ

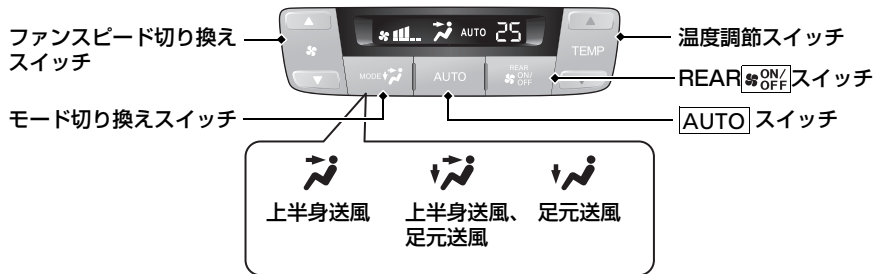

ファンスピード切り換えスイッチ

モード切り換えスイッチ

温度調節スイッチ

REAR を押し、止まります。

AUTO を押し、作動します。

上半身送風

上半身送風、
足元送風

後席用クーラー*

- **REAR** を押し、作動します。
- ファンスピード切り換えレバーで風量を調節します。
- ファンスピード切り換えレバーを OFF にするか、**REAR** を押し、止まります。

運転席側スイッチ



REAR を押し、止まります。

後席側レバー

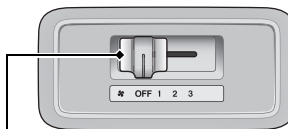

ファンスピード切り換えレバー

オーディオ P.224

オーディオ・テレビ・DVD の取り扱いについては、別冊のメーカーオプションの「Honda インターナビシステム」取扱説明書をご覧ください。

リアエンターテインメントシステム* P.225

後席モニター

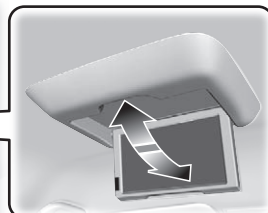

パワーモードをアクセサリモードまたは ON モードにし、後席モニターを開くと電源が ON になります。モニターを閉じると OFF になります。

リアエンターテインメントシステム用リモコン
リアエンターテインメントシステムの操作は、リモコンで行います。

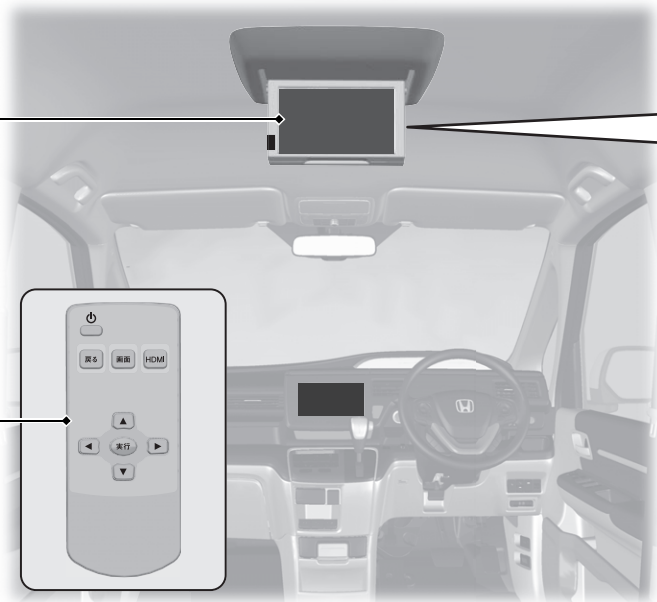

運転

➡ P.236

無段変速オートマチック車

➡ P.245

- セレクトレバーを「P」に入れ、ブレーキを踏みながらエンジンを始動します。

セレクトレバー

セレクトレバーの操作

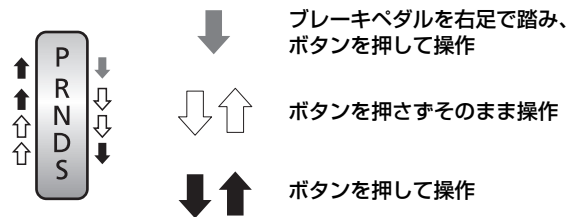

- P** パーキング
駐車またはエンジンの始動
- R** リバース
車を後退
- N** ニュートラル
アイドリング状態
- D** ドライブ
・通常走行
・一時的に7速マニュアルシフトモード*にするととき
- S** ドライブ(S)
・高回転領域を有効に使用
・上り坂や下り坂を走行するとき
・7速マニュアルシフトモード*にするととき

7速マニュアルシフトモード*

➡ P.248

- ハンドルから手を放さずシフトスイッチを引いて、シフト操作ができます。
- セレクトレバーが「S」のとき**
- ハンドルにあるシフトスイッチを引くと、7速マニュアルシフトモードになります。M(7速マニュアルシフトモード)表示灯が点灯し、シフトインジケータにギヤ位置が表示されます。
- セレクトレバーが「D」のとき**
- ハンドルにあるシフトスイッチを引くと、一時的に7速マニュアルシフトモードになります。シフトインジケータにギヤ位置が表示されます。

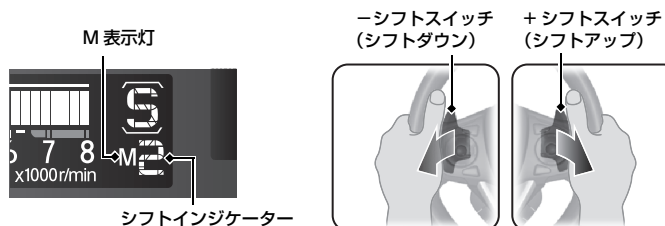

ENGINE START/STOP スイッチ



(VSA OFF) スイッチ

(CMBS OFF) スイッチ

この「*」はタイプやオプションなどにより、装備が異なる場合に付きます。



CMBS の ON と OFF

➡ P.269

- CMBS は、運転者のブレーキ操作を支援し、衝突回避を支援したり衝突被害の軽減を支援したりするシステムです。
- エンジンを始動すると自動的に CMBS は ON になります。
- CMBS を停止 (OFF) 状態にするには、を「ピーッ」とブザーが鳴るまで押します。再度、使用 (ON) するには を「ピーッ」とブザーが鳴るまで押します。

VSA の ON と OFF

➡ P.261

- VSA とは、急激な車両の挙動変化を抑制しようとする装置です。
- エンジンを始動すると自動的に VSA は ON になります。
- VSA を停止 (OFF) 状態にするには、を「ピッ」とブザーが鳴るまで押します。再度、使用 (ON) するには を「ピッ」とブザーが鳴るまで押します。

ガソリンを入れる P.370

指定燃料： 無鉛レギュラーガソリン
レギュラーバイオ混合ガソリン (E10/ETBE22)
タンク容量： 52 リットル

- 1 フューエルリッドオープナーを引いて、フューエルリッドを開ける。

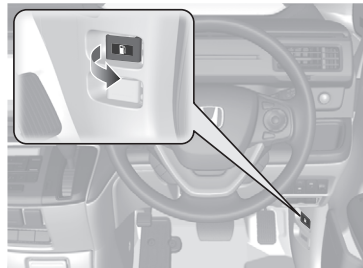

- 2 ツマミをゆっくり回してキャップを開ける。

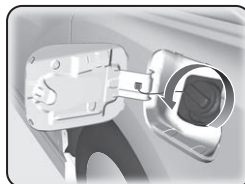

- 3 キャップをホルダーにかける。

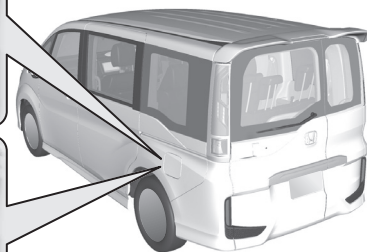

ホンダセンシング

➡P.263

フロントグリルの奥に設置したレーダーセンサーと、フロントウィンドウ内上部に設置したフロントセンサーカメラの、特性の異なる2種類のセンサーで構成された運転支援システムです。

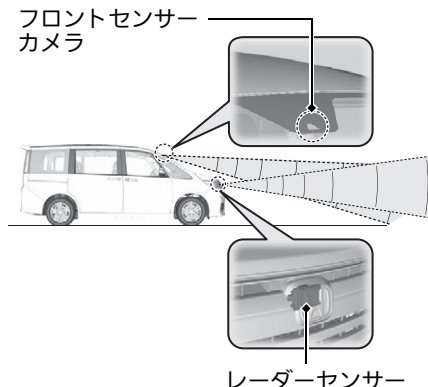

衝突軽減ブレーキ(CMBS)

➡P.266

自車が、前方の車両のほぼ真後ろから追突するおそれがあるときや、対向車に正面から衝突するおそれがあるときおよび歩行者に衝突するおそれがあるときに、運転者のブレーキ操作を支援し、衝突回避を支援したり衝突被害の軽減を支援したりするシステムです。

誤発進抑制機能

➡P.273

停車時や約10km/h以下で走行しているとき、自車のほぼ真正面に車両などの障害物があるにもかかわらず、アクセルペダルを踏み込んだ場合に、エンジン出力を抑制し、急な発進を防止するとともに、音と表示で知らせる運転支援機能です。

歩行者事故低減ステアリング

➡P.275

歩行者と白線(黄線)を検出し、ステアリング操作を支援することにより運転者の衝突回避操作を促します。

ACC(アダプティブ・クルーズ・コントロール)

➡P.281

先行車との車間距離を測定して、高速道路走行時に設定した車間距離を保つように適切な加減速を行い、運転者がアクセルやブレーキを操作せずに追従または定速走行出来るよう支援するシステムです。

LKAS(車線維持支援システム)

➡P.295

左右の白線(黄線)をとらえ、電動パワーステアリングの動きをアシストし、車線維持走行を補助するためのシステムです。

路外逸脱抑制機能

➡P.306

車両の車線逸脱の可能性を検知すると、車線逸脱を回避するように運転を支援し警告で知らせる機能です。

先行車発進お知らせ機能

➡P.313

信号待ちなどで、先行車が発進したことに気づかず停止し続けたときに、音と表示で運転者に知らせるシステムです。

標識認識機能

➡P.317

走行中に認識した道路標識情報をマルチインフォメーションディスプレイに表示し、運転者にお知らせする機能です。

メンテナンス

➡ P.374

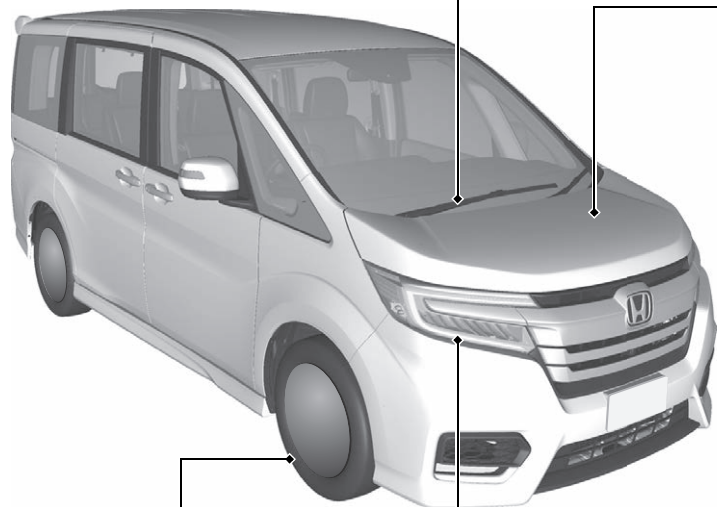

ワイパーブレード

➡ P.397

- 拭きムラがある場合は、ワイパーブレードラバーを交換します。

エンジンルーム

➡ P.381, 384, 444

- 冷却水、ウォッシャー液の補給を行います。
- バッテリーを点検します。

- 1 運転席足元のボンネット解除ノブを引く。



- 2 レバーを左に押し、ボンネットを開ける。

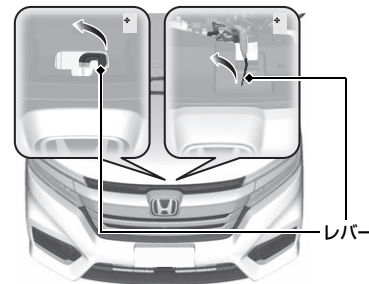

タイヤ

➡ P.401

- タイヤ、ホイールを点検します。
- 降雪地域では、スノータイヤ、タイヤチェーンが必要です。

ライト

➡ P.385

- ヘッドライトなどの点検または交換を行います。
- 電球の交換については、「メンテナンス」を参照してください。
- ヒューズの交換については、「万一の場合には」を参照してください。

万一の場合には P.420

パンクした P.422

- 安全な場所に停車し、パンク修理キットで応急修理します。

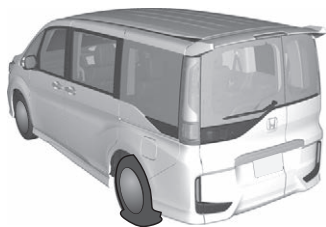

警告灯が点灯した P.445

- 詳細を確認し、取扱説明書にしたがってください。



エンジンが始動しない

 P.438

- バッテリーあがりか考えられます。救援車のバッテリーを利用してエンジンを始動します。

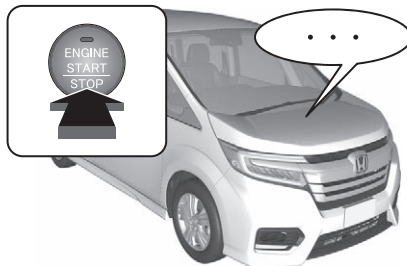

ヒューズが切れた P.448

- 室内とエンジンルーム内にヒューズボックスがあります。切れているヒューズを取り換えます。

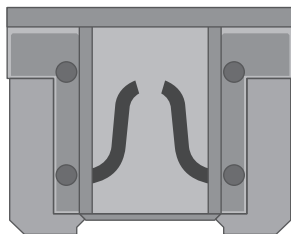

オーバーヒートした P.444

- 安全な場所に停車し、蒸気が出ていなければボンネットを開けてください。



けん引してもらいたい

 P.456

- 必ず専門業者に依頼してください。やむをえず四輪を接地したままけん引される場合は、取扱説明書にしたがってください。



この「※」はタイプやオプションなどにより、装備が異なる場合に付きます。

こんなときは

Q

ENGINE START/STOP のパワーモードが OFF モードからアクセサリモードにならない

A

- ハンドルがロックされていませんか？
- ハンドルを左右に回しながら、ENGINE START/STOP を押してください。



Q

ENGINE START/STOP のパワーモードが OFF モードにならない

A

- セレクトレバーが P 以外の位置になっていませんか？
- ENGINE START/STOP スイッチを「ピッ」とブザーが鳴るまで押し続けていますか？



Q

ブレーキペダルを踏んだらガタガタと振動した

A

- ブレーキペダルを踏んだとき、ペダルが小刻みに動くことがあります。これは ABS が作動しているときの現象で異常ではありません。そのまま、ブレーキペダルを強く踏み続けてください。
- ▶ ABS(アンチロックブレーキシステム) ▶ P.329

Q 後席ドア・サブドア* が車内から開けられない

A

- チャイルドブローフが施錠の位置になっていませんか？
後席ドア・サブドアを外から開け、チャイルドブローフのツマミを解錠の位置にしてください。

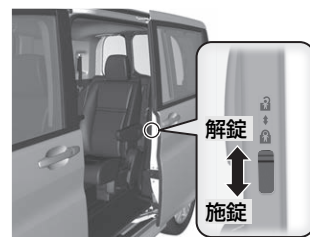

Q ドアを解錠したはずなのに施錠されている

A

- Honda スマートキーシステムで解錠してから、約 30 秒以内にドア、テールゲートを開けなかった場合は、自動的に再度施錠されます。



Q 運転席ドアを開けるとブザーが鳴る

A

- パワーモードを OFF モード以外にいませんか？
- ライトを消し忘れていませんか？
- アイドリングストップ中に運転席ドアを開けていませんか？

Q 走行するとブザーが鳴る

- A**
- 運転席または助手席* シートベルトを着用していますか？
 - パーキングブレーキを完全に戻していますか？
 - サブドア* が開いていませんか？

Q **サブドア装備車**
サブドアが開けられない

- A**
- テールゲートが開いていませんか？
 - セレクトレバーが **P** 以外ではありませんか？
 - リヤワイパーが作動していませんか？リヤワイパー作動中にサブドアオープンスイッチを押すとリヤワイパーが初期位置に戻り停止します。スイッチをもう一度押すとサブドアが開きます。

Q **サブドア装備車**
テールゲートが開けられない

- A**
- サブドアが開いていませんか？

Q 走行中にブレーキを踏むと金属的な摩擦音がる

- A**
- ブレーキパッドが摩耗して使用限界になっているおそれがあります。Honda 販売店で点検を受けてください。

Q レギュラーガソリン仕様車にプレミアム(ハイオク)ガソリンを使用しても大丈夫ですか？

- A**
- プレミアムガソリンをお使いになることもできますが、この場合、本来のエンジン性能が大きく変わることはありません。

安全に関する表示

「運転者や他の人が傷害を受ける可能性のあること」を回避方法と共に、下記の表示で記載しています。これらは重要ですので、しっかりお読みください。



危険

指示にしたがわないと、死亡または重大な傷害に至るもの



警告

指示にしたがわないと、死亡または重大な傷害に至る可能性があるもの



注意

指示にしたがわないと、傷害を受ける可能性があるもの

その他の表示

下記の表示を使って記載しています。

アドバイス

お車が故障・破損するのを防ぐためのアドバイスや、環境への配慮のために守っていただきたいこと。

サービス診断記録装置について

この車には、システムを制御するためのコンピューターが搭載されており、次の内容をデータとして記録します。

- エアバッグシステムの故障診断情報
- エアバッグの作動に関する情報
- 動力伝達機構の状態
- 運転状態

Honda および Honda が委託した第三者は、記録されたデータを技術的な診断や Honda の車両の研究開発のために、取得、利用することがあります。

なお、会話等の音声や映像は記録されません。

データの開示について

HondaおよびHondaが委託した第三者は、取得したデータを以下の場合を除き、第三者へ開示、提供することはありません。

- お車の所有者または使用者の同意がある場合
- 裁判所命令等、法的強制力のある要請に基づく場合
- 統計的な処理を行う等、使用者や車が特定できないように加工したデータを、研究機関等に提供する場合

安全なドライブ P.26

安全なドライブのために 27 シートベルト 29 エアバッグ 39 お子さまの安全 48
排気ガスの危険性 68

計器の見かた P.69

警告灯と表示灯 70 メーターとマルチインフォメーションディスプレイ 98

各部の操作 P.123

時刻の設定 124 ドアロック 127 テールゲート 141 スライドドア 144
セキュリティシステム 152 ウィンドー 154 ハンドルまわりのスイッチ 157 ミラー類 171
シート 176 室内装備品 191 エアコン 212

オーディオ P.223

オーディオ装置* 224 リアエンターテインメントシステム* 225 こまったときは 234

運転 P.236

運転の前に 237 運転 239 ホンダセンシング 263 ブレーキ 327
駐停車 332 リヤワイドカメラシステム* 369 給油 370
ターボ車について 373

メンテナンス P.374

メンテナンスの前に 375 オイルモニターシステム 378 エンジンルーム内 381 電球 385
ワイパー 397 タイヤ 401 Honda スマートキー 407
リアエンターテインメントシステム用リモコン* 409 エアコンのお手入れ 410 清掃 412
アクセサリーと改造 418

万一の場合には P.420

工具、発炎筒 421 パンク 422 ジャッキ 435 エンジンが始動しない 438
ジャンプスタート 441 セレクトレパーが動かない 443 オーバーヒート 444
警告灯が点灯 / 点滅した 445 ヒューズ 448 けん引 456 テールゲートが開かない 458

資料 P.460

仕様 461

安全なドライブ P.26

計器の見かた P.69

各部の操作 P.123

オーディオ P.223

運転 P.236

メンテナンス P.374

万一の場合には P.420

資料 P.460

索引 P.463

安全なドライブ

この章には、安全運転のために必要な重要情報が記載されています。
運転を始める前によくお読みいただき、運転者と同乗者の安全を
確保してください。

安全なドライブのために	27	お子さまの安全	48
シートベルト		乳幼児の安全	49
シートベルトについて	29	大きなお子さまの安全	66
シートベルトの着用	32	排気ガスの危険性	
シートベルトの点検	36	一酸化炭素について	68
シートベルトのアンカーポイント	37		
エアバッグ			
エアバッグの種類	39		
SRS エアバッグ	39		
サイドエアバッグ*	42		
サイドカーテンエアバッグ*	44		
エアバッグシステム警告灯	46		
エアバッグのお手入れ	47		

※：タイプやオプションなどにより、装備が異なります。

安全のための確認事項

安全なドライブのために、走行前に下記の項目を確認してください。

- ドア、テールゲート、サブドア* は完全に閉まっているか？
 - ▶ すべてのドア、テールゲート、サブドア* が完全に閉まり、正しく施錠されていることを確認してください。
 - ❏ 車内での施錠 / 解錠 P.137
- 運転しやすい姿勢にシート位置を調節しているか？
 - ▶ 正しい運転姿勢がとれるよう、シート位置やヘッドレストの調節をしてください。
 - ❏ フロントシート P.176
- 同乗者のシートも、安全が保たれるよう調節しているか？
 - ▶ ダッシュボードからできるだけ離れた位置までシートを下げてください。
 - ❏ フロントシート P.176
- 乗員全員が正しくシートベルトを着用しているか？
 - ▶ 運転者と乗員が正しくシートベルトを着用していることを確認してください。
 - ❏ シートベルトの着用 P.32
- エアバッグシステム警告灯などが点灯していないか？
 - ▶ エアバッグに関する説明をあらかじめお読みいただき、シートの位置などを調節してください。
 - ❏ エアバッグ P.39
- お子さまの安全を守るために、チャイルドシートやシートベルトを着用しているか？
 - ▶ お子さまが同乗する場合は、お子さまの年齢や身長・体重に応じてチャイルドシートやシートベルトなどで安全を確保するようにしてください。
 - ❏ お子さまの安全 P.48

❏安全のための確認事項

ドアやテールゲート、サブドア* が開いていた
り、完全に閉まっていないと警告表示がマルチ
インフォメーションディスプレイに表示さ
れます。

ドア、テールゲート、サブドア* をもう一度正
しく閉め直してください。警告表示は消灯
し、正常な状態に戻ります。

❏ マルチインフォメーションディスプレイの
メッセージ P.85

- マルチインフォメーションディスプレイにも
警告が表示されます。

- 坂道で駐車するときは、パーキングブレーキをかけ、セレクトレバーを **P** にしているか？
 - ▶ さらにタイヤに輪留めをすると効果があります。
 - シフト操作 P.246
- 車から離れるときは、お子さまや介護を必要とされる方、ペットを車内に残していないか？
 - ▶ 炎天下などでは車内が高温になることがあります。車内にお子さまや介護を必要とされる方、ペットを残したままにしないようにしてください。

シートベルトについて

シートベルトは、シートに体を固定することで安全を確保するための安全装置です。

■三点式シートベルト

体の動きに合わせて伸縮し、強い衝撃を受けるとベルトが自動的にロックします。すべての席に三点式シートベルトが装備されています。

■シートベルトの着用

シートベルトの着用にあたっては、以下の点に注意してください。

- 運転者は正しい運転姿勢で、シートベルトを必ず着用
- 同乗者にも必ずシートベルトを着用
- シートベルトを正しく着用できない小さなお子さまを乗せるときは、必ずチャイルドシートを使用
- 1本のシートベルトを2人以上で使用しない
- ベルトにはクリップや洗たくばさみなどでたるみをつけない

※シートベルトについて



警告

シートベルトは乗員全員が必ず正しく着用する。

シートベルトを正しく着用しないと、エアバッグが装備されていても、衝突したときに重大な傷害を受けたり、最悪の場合死亡につながるおそれがあります。

乗車中は正しい姿勢を保つ。

正しい姿勢ですわらないと、衝突したときに傷害を受ける危険性が高くなります。

シートベルトを着用した状態で事故にあったときは、Honda 販売店で点検を受け、ベルトが破損していたり、正しく作動しない場合は、ベルトを交換してください。

シートベルトがロックした場合、一度ベルトを強く引いてからゆるめ、ベルトをゆっくり引き出してください。

■ シートベルトリマインダー

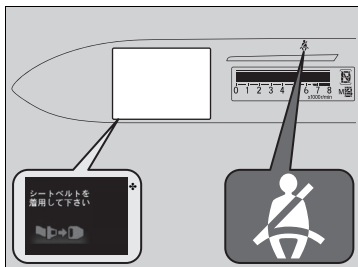

パワーモードをONモードにしたときや走行したとき、運転席または助手席*のシートベルトを着用するまでシートベルトリマインダーが作動し、ブザーと警告灯でお知らせします。

マルチインフォメーションディスプレイにも警告が表示されます。

※ シートベルトリマインダー

- 運転席または助手席*のシートベルトを着用せずに走行した場合、停車するとブザーは止まります。また、走行している場合でも一定時間を超えるとブザーは止まります。
- セレクトレバーを[R]に入れたときは後退位置警報装置のチャイムが鳴るため、シートベルト非着用の警告ブザーは鳴りません。

助手席用シートベルトリマインダー装備車

- 助手席シートに荷物などを置くと、センサーが重量を検知して警告灯が点滅しブザーが鳴ることがあります。
- 助手席にお子さまや小柄な方を乗せたりクッションなどを使用すると、センサーが乗員を検知せず正常に作動しないことがあります。

シートベルトプリテンショナー

フロントシートにはシートベルトプリテンショナーを装備しています。シートベルトプリテンショナーは、一定以上の前方向や側面*からの衝撃を受けると自動的にシートベルトを引き込み、拘束します。

運転席側



助手席側



シートベルトプリテンショナー



注意

シートベルト引き込み装置の取り外し、分解などはしない。

誤作動や故障の原因となります。

シートベルトプリテンショナーは、一度作動すると使用できません。

衝突によりシートベルトプリテンショナーが作動するとエアバッグシステム警告灯が点灯します。

衝突したときは、Honda 販売店で点検を受け、作動済みの場合は交換してください。

SRS エアバッグとシートベルトプリテンショナーはかならずしも同時に作動しません。

サイドカーテンエアバッグ装備車

側面からの衝突により、シートベルトプリテンショナーが作動します。

シートベルトの着用

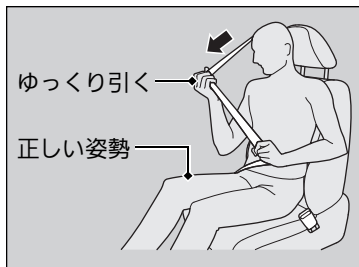

1. 正しい姿勢でシートにすわる。
2. シートベルトをゆっくり引き出す。

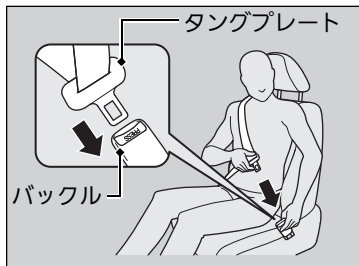

3. タングプレートをバックルに差し込む。
▶ このとき、ベルトにねじれや引っかかりがないようにしてください。

※シートベルトの着用

警告

シートベルト着用時にアームレストに引っかかない。

万一のときにシートベルトの機能が発揮できず、重大な傷害を負うおそれがあります。

注意

肩ベルトは腕の下に通したり、首の後ろに回さない。

シートベルトを正しく着用しないと、本来の機能を果たさず衝突時などに、けがをするおそれがあります。

シートベルトを外すには、バックルの赤色の **PRESS** を押してください。

そのとき、ベルトが完全に収納されるようベルトに手を添えてください。



4. シートベルトが正しく着用できているか確認する。
 - ▶ 肩ベルトは鎖骨の中心を通るように合わせ、首やあごに当たらないようにしてください。
 - ▶ 腰ベルトは腰骨のできるだけ低い位置に合わせてください。
 - ▶ ベルトにたるみやねじれがないようにしてください。
5. ベルトを引っ張り、バックルが固定されていることを確認する。

※シートベルトの着用

シートベルトを十分に機能させるため、バックルおよび自動巻き取り装置の内部に異物を入れないようにしてください。

シートベルトの分解、改造はしないでください。正常に作動しないおそれがあります。

※ショルダーアンカーの高さ調節

■ショルダーアンカーの高さ調節

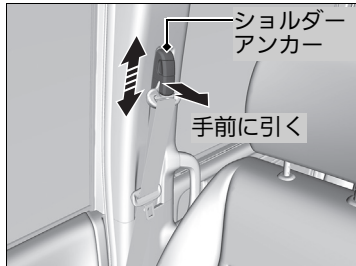

フロントシートのシートベルトは、座高に合わせて、ショルダーアンカーの高さを調節してください。

1. ショルダーアンカーの解除ボタンをつまんで手前に引きながら、アンカーを上下に動かす。
2. ちょうどよい高さで解除ボタンを離し、ショルダーアンカーを固定する。

⚠ 注意

調節後は、ショルダーアンカーが確実に固定されているか確認する。

安全性を高めるため、肩ベルトが肩から胸にかかっていることを確認してください。

ベルトが首やあごに当たるときは、下げて調節してください。

■ 分離収納式シートベルト

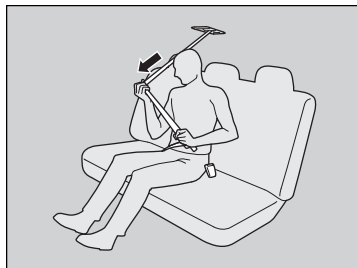
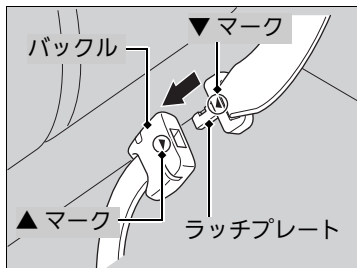
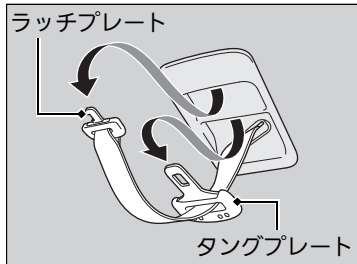

1. 天井の固定部からシートベルトのラッチプレートとタングプレートを外す。

2. ラッチプレートを引き出し、▲マークがついているバックルに差し込む。

▶ ラッチプレートの ▼ マークとバックルの ▲ マークを合わせて差し込みます。

3. 正しい姿勢でシートにすわる。

4. タングプレートをつかみ、ゆっくり引き出す。

☒ 分離収納式シートベルト

シートベルトを分離・収納するときは、タングプレートを ▲ マークがついているバックルの溝に差し込み、ラッチプレートを外してください。

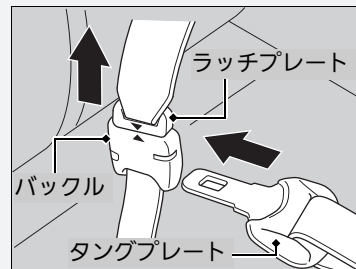

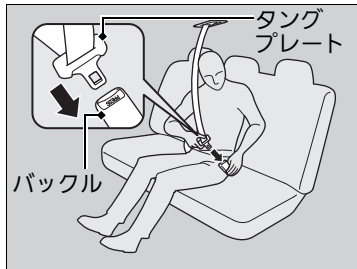

5. タングプレートをバックルに差し込む。
▶ このとき、ベルトにねじれや引っかかりがないように注意します。

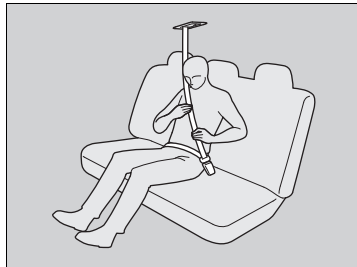

6. ベルトを腰骨のできるだけ低い位置にかかるとように合わせる。
7. ベルトを引っ張り、バックルが固定されていることを確認する。

妊娠中のかたのシートベルト着用のしかた

妊娠中のかたが運転または同乗するときは、ご自身と赤ちゃんを守るために、常に三点式シートベルトを着用してください。

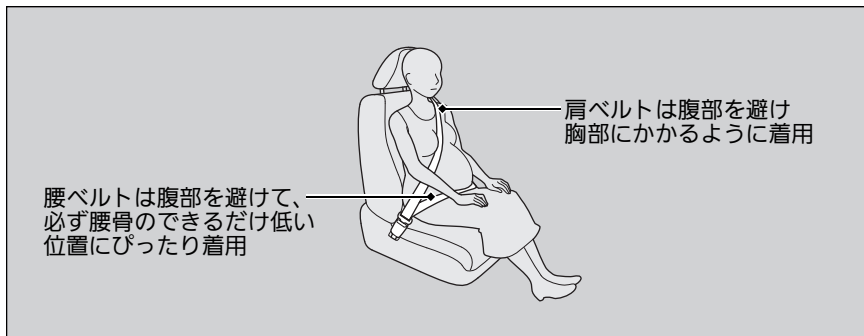

シートベルトの点検

シートベルトを安全にお使いいただくために、定期的な点検を行ってください。点検の確認ポイントは下記のとおりです。

- すべてのベルトをいっぱいまで引き出し、ほつれ、破れ、焼けこげ、すり切れがないか？
- バックルが確実に固定されるか？
- ベルトがスムーズに巻き取られるか？

妊娠中のかたのシートベルト着用のしかた



注意

妊娠中のシートベルト着用は、医師に確認する。

万一のとき、腹部、胸部、肩部などに圧迫を受けることがあります。

妊娠中のかたは以下の点に注意してください。万一の衝突時にフロントエアバッグによって、ご自身と赤ちゃんが傷害を受ける危険性が軽減されます。

- 運転するときは上体を起こして、運転に支障のない範囲でシートをなるべく後ろに下げる
- 助手席にすわる場合も、シートはできるだけ後ろに下げる

シートベルトの点検

ベルトがスムーズに巻き取られない場合、ベルトが汚れていないことを確認してください。

ベルトが汚れているとスムーズに巻き取られない場合があります。まず、ベルトに汚れがないか確認してください。汚れを落とすと動きが元に戻ることがあります。

ベルトが破損していたり、正しく作動しない場合は、ベルトを交換してください。

シートベルトのアンカーポイント

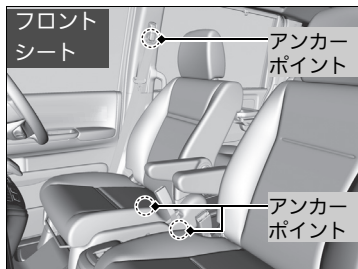

シートベルトを交換する場合、図の中で示されるアンカーポイントを使用してください。
フロントシートには三点式シートベルトが使われています。

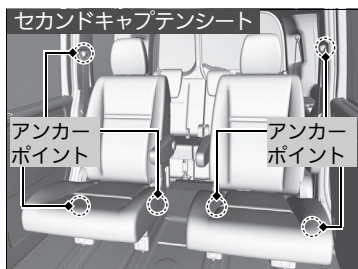

セカンドキャプテンシートには三点式シートベルトが使われています。

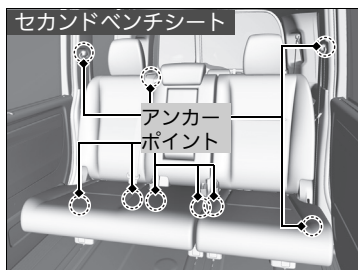

セカンドベンチシートには三点式シートベルトが使われています。

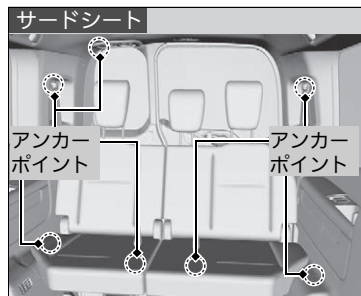

サードシートには三点式シートベルトが使われています。

エアバッグの種類

エアバッグは、パワーモードがONモードのときに車体が衝突による衝撃を受けると膨らみ、運転者および同乗者の受ける衝撃を緩和させます。

エアバッグには下記の種類があり、衝突の方向や条件などにより作動が異なります。

- **SRS エアバッグ**：フロントシートの前方向エアバッグ
- **サイドエアバッグ***：フロントシートの横方向エアバッグ
- **サイドカーテンエアバッグ***：窓側の天井部両側についたエアバッグ

SRS エアバッグ

運転席と助手席についています。前方向からの衝突により、SRS エアバッグが膨らんで運転者と助手席の同乗者の頭と胸部への衝撃を緩和します。

SRS：サプリメントレストレイントシステム(Supplemental Restraint System)の略で、シートベルトの補助拘束の意味。

格納場所

運転席側はハンドルの中央、助手席側はダッシュボードに SRS エアバッグが格納されています。どちらも「SRS AIRBAG」と表示されています。

❖：タイプやオプションなどにより、装備が異なります。

エアバッグの種類

警告

エアバッグ装備車でもシートベルトは必ず使用する。

エアバッグは、衝撃を緩和するためのシステムで、シートベルトの補助拘束具です。エアバッグ装備車であっても、必ず正しくシートベルトを着用してください。シートベルトを着用しないと、衝突時にエアバッグの効果が十分に発揮されず、重大な傷害や死亡などの危険性が高くなります。

注意

エアバッグが膨らんだ直後は、構成部品に触れない。

エアバッグの構成部品が熱くなっているため、やけどなどの思わぬけがをすることがあります。

エアバッグは非常に速い速度で膨らみます。

エアバッグとの接触により、すり傷、やけど、打撲などを受けることがあります。

■作動のしくみ

SRS エアバッグが作動するのは、一定以上の衝撃で前方向から衝突したときです。このとき、センサーが衝撃による急激な減速を検知し、コントロールユニットのはたらきにより運転席と助手席の SRS エアバッグが膨らみます。

■SRS エアバッグの作動

作動時

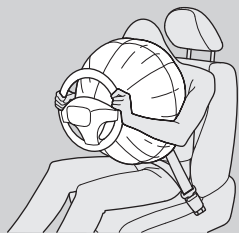

前方向から衝突すると、シートベルトが乗員の下半身と胴体を拘束し、SRSエアバッグが頭と胸部を保護します。

運転者の視界を妨げたり、ハンドル操作の邪魔にならないように、SRSエアバッグは膨らんだあとすぐにしぼみます。

SRS エアバッグは、次のような場合に作動します。

- 20～30km/h以上の速度で、きわめて厚い固定されたコンクリートの壁に真正面から衝突したときと同等か、それ以上の衝撃を受けたとき
 - 車両の前方左右約 30 度以内の方向から強い衝撃を受けたとき
- 衝撃を吸収できるもの(車やガードレールのように変形するもの)に衝突した場合、作動するときの車速は高くなります。

次のような場合、車両下部に強い衝撃を受け、SRS エアバッグが作動することがあります。

- 縁石や地面の突起物に衝突したとき
- 深い溝や穴に落ちたとき
- 高いところから落ちたとき

※SRS エアバッグの作動

⚠警告

インストルメントパネルに手をついたり頭や胸を近づけた状態で乗車しない。

SRSエアバッグが膨らむ際、強い衝撃を受け重大な傷害を受けるおそれがあります。

⚠注意

ハンドルやインストルメントパネル上面に、ステッカーを貼ったり、ものを置いたりしない。

SRSエアバッグが正常に機能しなくなったり、エアバッグが膨らんだときに置いたものが飛んで運転者や同乗者がけがをする原因になります。

エアバッグが膨らむときに、空中に粉が舞うことがあります。

この粉は無害ですが、場合によっては一時的に不快感をおぼえることがあります。安全を確認後、ただちに車外に出てください。

次のような場合、SRS エアバッグが作動しないことがあります。

- 電柱、立ち木などへの衝突
- トラックなどへの潜り込み
- 部分的な衝突や斜め方向からの衝突

車体の部位によって衝撃の吸収度合いが異なりますので、損傷状態の大小とSRS エアバッグの作動は必ずしも一致しません。

シートベルトだけで乗員を保護できるような低い速度での衝突や次のような場合、乗員保護の効果がないので作動しません。

- 横方向からの衝突
- 後部からの衝突
- 横転または転覆

事故の状況、形態によっては、SRS エアバッグが作動することがあります。

⚠SRS エアバッグの作動



注意

SRSエアバッグの分解、取り外しはしない。
不適切な取り扱いは故障や誤作動の原因となります。

車体が衝撃を十分に吸収できた場合、システムは作動しません。

サイドエアバッグ*

フロントシートの背もたれの外側にあるエアバッグです。側面からの衝突により、エアバッグが膨らみ、運転者と助手席の同乗者の胸部への衝撃を緩和します。

格納場所



運転席、助手席ともにシートの背もたれ外側に格納されています。

どちらも「SIDE AIRBAG」と表示されています。

作動のしくみ

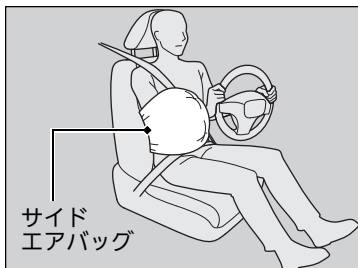

センサーが一定以上の衝撃で側面方向から衝突を検知し、コントロールユニットのはたらきにより検知した側のサイドエアバッグが膨らみます。

車両側面に斜めから衝突された場合、サイドエアバッグが作動するときの車速は高くなります。

※サイドエアバッグ*



注意

ドアやその周辺にアクセサリなどを取り付けたり、ものを置いたりしない。

正常に作動しなかったり、作動時にこれらのものが飛ぶことがあります。

サイドエアバッグ収納部に衝撃や無理な力を加えない。

サイドエアバッグは、シートベルトを着用し上体を起こしてシートに深く腰かかっているときに保護効果を発揮します。

サイドエアバッグの保護効果を維持するために、シートベルトは正しく着用してください。

サイドエアバッグがシートカバーによっては、正常に機能できなくなります。

フロントシートへのシートカバー装着にあたっては Honda 販売店にご相談ください。

■ 作動条件

次のような場合、車両下部に強い衝撃を受け、サイドエアバッグが作動することがあります。

- 縁石や地面の突起物に衝突したとき
- 深い溝や穴に落ちたとき
- 高いところから落ちたとき

次のような場合、サイドエアバッグが作動しないことがあります。

- 乗員付近以外の側面への衝突

サイドエアバッグは乗員の受ける衝撃の大きさによって作動するようになっていますので、車両の損傷状態の大小とサイドエアバッグの作動は必ずしも一致しません。

低い速度での衝突や次のような場合、乗員保護の効果がないので作動しません。

- 正面衝突
- 後部からの衝突
- 横転または転覆

事故の状況、形態によっては、サイドエアバッグが作動することがあります。

※ サイドエアバッグ*



注意

**ドアに寄りかからない。
サイドエアバッグの格納部に手や顔を必要以上に近づけない。
セカンドシート同乗者は、フロントシートの背もたれを抱えない。**

サイドエアバッグが膨らむ際、強い衝撃を受け傷害を受けるおそれがあります。

サイドエアバッグの分解、取り外しはしない。

不適切な取り扱いは故障や誤作動の原因となります。

エアバッグが膨らむときに、空中に粉が舞うことがあります。

この粉は無害ですが、場合によっては一時的に不快感をおぼえることがあります。安全を確認したら、ただちに車外に出てください。

サイドカーテンエアバッグ*

窓側の天井部にあるエアバッグです。側面からの衝突により、エアバッグが膨らみ、乗員の頭部への衝撃を緩和します。

格納場所

サイドカーテンエアバッグ収納部

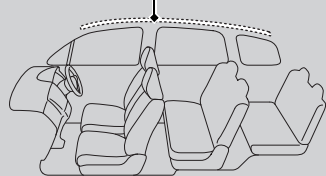

運転席側、助手席側ともに窓側の天井部に格納されています。

どちらも「SIDE CURTAIN AIRBAG」と表示されています。

※サイドカーテンエアバッグ*

⚠ 注意

サイドカーテンエアバッグが正常に作動しなかったり、作動時にものが飛んだりすることがあるので、以下のことに注意する。

- フロントガラス、ドアガラス、フロント、センター、リヤの各ピラーまわりにアクセサリなどを取り付けない
- グラブレードにものをかけない
- コートフックに重いものやとがったものをかけない

サイドカーテンエアバッグは衝撃を受けた側のみ作動します。

サイドカーテンエアバッグは側面からの衝突に対して作動するため、衝撃を受けた側のみ作動します。また、助手席側に衝撃を受けた場合は、助手席側に乗員がいないときでもサイドカーテンエアバッグが作動します。

サイドカーテンエアバッグは、シートベルトを着用し上体を起こしてシートに深く腰かけているときに保護効果を発揮します。

サイドカーテンエアバッグの保護効果を維持するために、シートベルトは正しく着用してください。

作動のしくみ

作動時 サイドカーテンエアバッグ

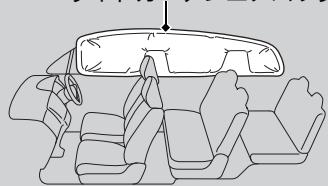

サイドカーテンエアバッグが作動するのは、一定以上の衝撃で側面方向から衝突したときです。運転席側または助手席側のサイドカーテンエアバッグが膨らみます。

■作動条件

サイドカーテンエアバッグの作動条件は、サイドエアバッグと同じ条件です。

☑作動条件 P.43

■前方向から衝突したときの作動

前方向からの衝突時、横方向に一定以上の力がかかると、SRS エアバッグが膨らんだあと必要な側のサイドカーテンエアバッグが膨らみます。

☒サイドカーテンエアバッグ*

⚠注意

サイドカーテンエアバッグ収納部に衝撃を加えない。

収納部に傷が付いていたり、ひび割れがあるときは、Honda 販売店で交換してください。

サイドカーテンエアバッグの分解、取り外しはしない。

不適切な取り扱いが故障や誤作動の原因となります。

エアバッグシステム警告灯

エアバッグやシートベルトプリテンショナーの異常などを、警告灯やマルチインフォメーションディスプレイで知らせます。

■エアバッグシステム警告灯

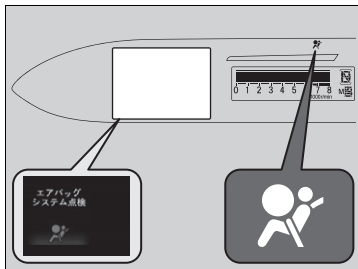

■**パワーモードを ON モードにしたとき**
パワーモードを ON モードにすると、エアバッグシステム警告灯が数秒間点灯し、消灯すれば正常です。

■異常が発生したとき

エアバッグシステムまたはプリテンショナーシステムに異常があるときに点灯します。

⚠エアバッグシステム警告灯



エアバッグシステム警告灯を無視しない。

エアバッグシステム警告灯を無視すると、エアバッグシステム、プリテンショナーシステムが正しく機能せず、重大な傷害を受けたり死亡したりするおそれがあります。エアバッグシステム警告灯が点灯する場合は、ただちに Honda 販売店で点検を受けてください。

エアバッグシステム警告灯が点灯状態のときは、Honda 販売店で点検を受けてください。

パワーモードを ON モードにしたときにエアバッグシステム警告灯が点灯しない場合も、エアバッグシステムまたはプリテンショナーシステムに異常がある可能性があります。ただちに Honda 販売店で点検を受けてください。

エアバッグのお手入れ

エアバッグシステムは、メンテナンスを必要とせず、部品交換の必要もありません。ただし、以下の場合には Honda 販売店で点検を受けてください。

■エアバッグが作動し、膨らんだとき

一度作動したエアバッグは、コントロールユニットやその他の関連部品とともに必ず交換する必要があります。

また、シートベルトプリテンショナーも同様に、一度作動した場合は新品と交換する必要があります。

☒エアバッグが作動し、膨らんだとき

エアバッグ関連部品の再利用はしないでください。

お子さまの安全を守るために

お子さまが乗車するときは、下記の注意点を確認し、お子さまの安全を確保してください。

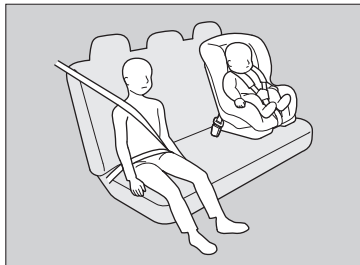

- お子さまはセカンドシートまたはサードシートに乗せる
 - ▶ お子さまを助手席に乗せると、不意の動作が気になったり、スイッチ類をいたずらしたりするなど運転の妨げになるおそれがあります。また、SRSエアバッグが膨らむ際、強い衝撃があります。

- お子さまにも必ずシートベルトを着用させる
 - ▶ お子さまを抱えたり、ひざの上に乗せないでください。衝突したときに支えることができません。正しい着用方法でお子さまにもシートベルトをしてください。
- 乳幼児にはチャイルドシートを使用する
 - ▶ 乳幼児に乗せるときは、必ずチャイルドシートを使用します。
- 車外に手や顔、ものを出さない
 - ▶ 走行中や一時停止時などに、お子さまが車外に手や顔、ものなどを出さないようにしてください。思わぬ障害物により事故のおそれがあります。
- ドア、ウィンドー、シートなどの操作は必ず大人が行う
 - ▶ 思わぬけがの原因となりますので、お子さまにはドア、ウィンドー、シートなどの操作をさせないでください。
- 車を離れるときは、お子さまを連れて出る
 - ▶ お子さまだけを車内に残さないでください。特に、炎天下の車内は高温になります。また、お子さまのいたずらにより、車の発進、火災などの思わぬ事故につながるおそれがあります。

❏ お子さまの安全を守るために

警告

チャイルドシートは後席に設置する。
助手席に設置するとSRSエアバッグが作動したときの衝撃で、重大な傷害を受けたり、死亡するおそれがあります。

警告



シート前方の作動可能なエアバッグで保護されたシートには、後ろ向きチャイルドシートを絶対に取り付けしないでください。
お子さまが死亡、または重大な傷害を受けるおそれがあります。

お子さまを助手席に乗せることをおすすめしない理由は下記の通りです。

- お子さまが助手席のシートに正しく乗車できないと、SRSエアバッグが膨らんだときに重大な傷害を負うおそれがある
- サイドエアバッグシステム装備車は、お子さまの体の一部がサイドエアバッグの作動範囲に入ると、サイドエアバッグが膨らんだときに重大な傷害を負うおそれがある

乳幼児の安全

乳児のチャイルドシート

首のすわっていない乳児は、乳児用のチャイルドシートを正しく固定し、乗せてください。

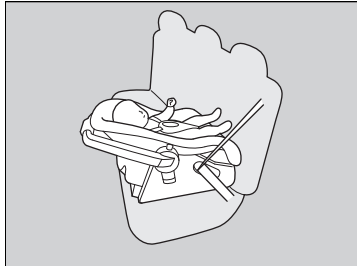

■後ろ向きのチャイルドシートの設置場所

セカンドシートやサードシートに設置することができます。

- ▶ 推奨するのは、助手席の真後ろの席への設置です。その場合、助手席には人を乗せず助手席のシートをできるだけ前に出してください。
- ▶ 設置したチャイルドシートとフロントシートが接触していないことを確認してください。

※乳児のチャイルドシート



警告

後ろ向きのチャイルドシートを前向きにして使わない。

前向きにして使うと前方から衝突したときに、乳児が重大な傷害を負うおそれがあります。

後ろ向きのチャイルドシートは助手席に設置しない。

助手席の SRS エアバッグが膨らんだときに、チャイルドシートの背面にエアバッグが当たり、乳児が重大な傷害を負ったり死亡したりするおそれがあります。

■ 幼児のチャイルドシート

チャイルドシートメーカーが指定する範囲内の幼児は、前向きチャイルドシートを正しく固定し、乗せてください。

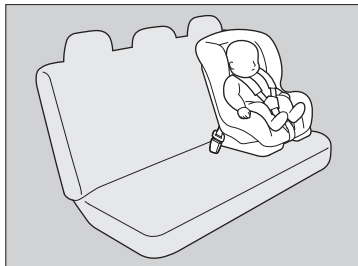

■ 前向きチャイルドシートの設置場所

セカンドシートまたはサードシートへの設置を推奨します。

※ 幼児のチャイルドシート



警告

助手席に前向きチャイルドシートを設置しない。

助手席に前向きチャイルドシートを設置すると、助手席のシートが前に出すぎたり、衝突したときに幼児の頭が前に投げ出されるとSRSエアバッグで強い衝撃を受けるため、重大な傷害を負ったり死亡したりするおそれがあります。

やむをえず助手席に前向きチャイルドシートを設置する場合は、助手席のシートをできるだけ後ろに下げて設置してください。

チャイルドシートの選びかた

チャイルドシートを購入するときは、シートベルト固定タイプチャイルドシートまたは ISOFIX/i-Size チャイルドシートをお選びください。

シートベルト固定タイプチャイルドシートは、シートベルトを用いて座席に固定します。

ISOFIX/i-Size チャイルドシートは、セカンドシート外側 2 座席に付属している下部取付金具とトップテザー取付金具またはサポートレッグで固定するため取り付けが簡単です。

チャイルドシート選択の条件

チャイルドシートが適切な保護効果を発揮するためには、以下の3つの条件を満たしている必要があります。

- チャイルドシートが一覧表に案内されているお子さまに合ったタイプとサイズであること
- チャイルドシートが取り付けの車の座席にあったものであること
- チャイルドシートが安全基準に適合したものであること。

UN R44/R129 に適合したチャイルドシートをお勧めします。

チャイルドシートの規格

UN 基準の認可を受けたシートベルト固定タイプチャイルドシートまたは ISOFIX/i-Size チャイルドシートには、認可マークが表示されています。チャイルドシートについている認可マークを確認してください。

チャイルドシートの選びかた

ISOFIX/i-Sizeチャイルドシートは取り付けが簡単です。

ISOFIX/i-Sizeチャイルドシートは取り付けを簡単にする事で、不適切な取り付けが原因で起きる傷害を減らすために開発されたものです。

Honda 純正のチャイルドシートをご用意しています。ご購入、ご使用に際しては Honda 販売店にご相談ください。

UN R44 認可表示(例)

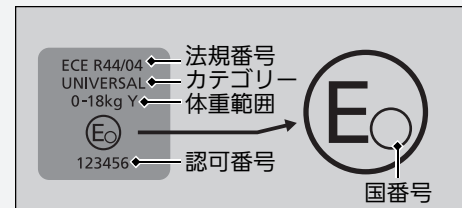

UN R129 認可表示(例)

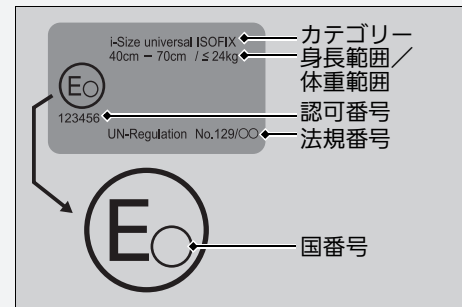

■ ISOFIX/i-Size チャイルドシートについて

この車のセカンドシートの外側 2 座席には、ISOFIX/i-Size チャイルドシートを取り付けるための下部取付金具とトップテザー取付金具を装備しています。次ページの表を参照して、それぞれの着席位置で、どのチャイルドシートが使用できるかを選択してください。

※ISOFIX/i-Size チャイルドシートについて

Honda 純正のチャイルドシートをご用意しています。ご購入、ご使用に際しては Honda 販売店にご相談ください。

■ISOFIX チャイルドシート

詳しくはチャイルドシートに付属の取扱説明書をご覧ください。

ベンチシート装備車

重量区分	サイズ 等級	固定具	座席位置							推奨チャイルドシート *1
			前席 助手席	二列目席			三列目席			
				右席	左席	中央席	右席	左席	中央席	
キャリコット	F	ISO/L1	X	X	X	X	X	X	X	—
	G	ISO/L2	X	X	X	X	X	X	X	—
0 ~ 10kg 以下	E	ISO/R1	X	IL	IL	X	X	X	X	Honda ISOFIX Neo(後ろ向き)
0+ ~ 13kg 以下	E	ISO/R1	X	IL	IL	X	X	X	X	Honda ISOFIX Neo(後ろ向き)
	D	ISO/R2	X	IL	IL	X	X	X	X	Honda ISOFIX Neo(後ろ向き)
	C	ISO/R3	X	IL	IL	X	X	X	X	Honda ISOFIX Neo(後ろ向き)
I 9kg ~ 18kg	D	ISO/R2	X	IL	IL	X	X	X	X	—
	C	ISO/R3	X	IL	IL	X	X	X	X	—
	B	ISO/F2	X	IUF	IUF	X	X	X	X	Honda ISOFIX Neo(前向き)
	B1	ISO/F2X	X	IUF	IUF	X	X	X	X	Honda ISOFIX Neo(前向き)
II 15kg ~ 25kg	A	ISO/F3	X	IUF	IUF	X	X	X	X	Honda ISOFIX Neo(前向き)
	—	—	X	X	X	X	X	X	X	—
III 22kg ~ 36kg	—	—	X	X	X	X	X	X	X	—

記号の説明

- IUF : 汎用(ユニバーサル)ISOFIX チャイルドシートを前向きに装着できることを示す。
- IL : 添付のリストに記載された特定 ISOFIX 幼児拘束装置(CRS)が装着できることを示す。この ISOFIX CRS は「特定」「限定」または「準汎用」カテゴリーのものである。
- X : ISOFIX チャイルドシートを装備できないことを示す。
- *1 : ホンダ推奨の純正チャイルドシートです。詳しくは販売店にお問い合わせください。
他のチャイルドシートも使用に適しているものもありますが、チャイルドシートメーカーにご確認ください。

ISOFIX/i-Size チャイルドシートについて

チャイルドシートをご購入する際は、ISOFIX サイズ等級に一致したものをお選びください。

固定具	お子さまの大きさ	使用の向き	形状、大きさ
ISO/L1	乳児	左	寝台式
ISO/L2	乳児	右	寝台式
ISO/R1	乳児	後ろ	—
ISO/R2	幼児	後ろ	小型
ISO/R3	幼児	後ろ	大型
ISO/F2	幼児	前	低型
ISO/F2X	幼児	前	低型
ISO/F3	幼児	前	全高

Honda 純正 Honda Baby ISOFIX または Honda ISOFIX Neo のご購入は Honda 販売店にご相談ください。

キャブテンシート装備車

重量区分	サイズ 等級	固定具	座席位置						推奨チャイルドシート ^{*1}
			前席 助手席	二列目席		三列目席			
				右席	左席	右席	左席	中央席	
キャリコット	F	ISO/L1	X	X	X	X	X	X	—
	G	ISO/L2	X	X	X	X	X	X	—
0 ～ 10kg 以下	E	ISO/R1	X	IL	IL	X	X	X	Honda ISOFIX Neo(後ろ向き)
0+ ～ 13kg 以下	E	ISO/R1	X	IL	IL	X	X	X	Honda ISOFIX Neo(後ろ向き)
	D	ISO/R2	X	IL	IL	X	X	X	Honda ISOFIX Neo(後ろ向き)
	C	ISO/R3	X	IL	IL	X	X	X	Honda ISOFIX Neo(後ろ向き)
I 9kg ～ 18kg	D	ISO/R2	X	IL	IL	X	X	X	—
	C	ISO/R3	X	IL	IL	X	X	X	—
	B	ISO/F2	X	IUF	IUF	X	X	X	Honda ISOFIX Neo(前向き)
	B1	ISO/F2X	X	IUF	IUF	X	X	X	Honda ISOFIX Neo(前向き)
	A	ISO/F3	X	IUF	IUF	X	X	X	Honda ISOFIX Neo(前向き)
II 15kg ～ 25kg	—	—	X	X	X	X	X	X	—
III 22kg ～ 36kg	—	—	X	X	X	X	X	X	—

記号の説明

IUF : 汎用(ユニバーサル)ISOFIX チャイルドシートを前向きに装着できることを示す。

IL : 添付のリストに記載された特定 ISOFIX 幼児拘束装置(CRS)が装着できることを示す。この ISOFIX CRS は「特定」「限定」または「準汎用」カテゴリーのものである。

X : ISOFIX チャイルドシートを装備できないことを示す。

*1 : ホンダ推奨の純正チャイルドシートです。詳しくは販売店にお問い合わせください。

他のチャイルドシートも使用に適しているものもありますが、チャイルドシートメーカーにご確認ください。

■ i-Size チャイルドシート

ベンチシート装備車

	座席位置							推奨チャイルドシート *1
	前席 助手席	右席	二列目席		右席	三列目席		
			左席	中央席		左席	中央席	
i-Size 幼児拘束装置 (CRS)	X	i-U	i-U	X	X	X	X	Honda Baby&Kids i-Size

キャプテンシート装備車

	座席位置						推奨チャイルドシート *1	
	前席 助手席	右席	二列目席		右席	三列目席		
			左席	中央席		左席	中央席	
i-Size 幼児拘束装置 (CRS)	X	i-U	i-U	X	X	X	X	Honda Baby&Kids i-Size

記号の説明

i-U : 前向き及び後ろ向きの i-Size「汎用」幼児拘束装置 (CRS) を装着できることを示す。

X : i-Size「汎用」幼児拘束装置 (CRS) には適さない着席位置を示す。

*1 : ホンダ推奨の純正チャイルドシートです。詳しくは販売店にお問い合わせください。

他のチャイルドシートも使用に適しているものもありますが、チャイルドシートメーカーにご確認ください。

■シートベルトで固定するチャイルドシートについて

この車には様々なタイプのチャイルドシートが利用可能ですが、すべてのタイプが適当であるというわけではありません。

次ページの表を参照して、それぞれの着席位置で、どのチャイルドシートが使用できるかを選択してください。

※シートベルトで固定するチャイルドシートについて

チャイルドシートに関する国連の安全基準であるUN R44に適合しているチャイルドシートには、シートベルトで固定する機構が付いています。

■シートベルト固定タイプチャイルドシート

詳しくはチャイルドシートに付属の取扱説明書をご覧ください。

ベンチシート装備車

重量区分	座席位置							推奨チャイルドシート ^{*1}
	前席 助手席	右席	二列目席			三列目席		
			左席	中央席	右席	左席	中央席	
グループ0 ～ 10kg	X	U	U	U	X	X	X	Honda スタンダード
グループ0+ ～ 13kg	X	U	U	U	L ^{*4}	L ^{*4}	L ^{*4*6}	Honda スタンダード
グループI 9kg～18kg	UF ^{*2}	U	U	U	UF ^{*3}	UF ^{*3}	L ^{*5*6}	Honda スタンダード
グループII 15kg～25kg	UF ^{*2}	U	U	U	UF ^{*3}	UF ^{*3}	L ^{*5*6}	Honda ジュニアシート
グループIII 22kg～36kg	UF ^{*2}	U	U	U	UF ^{*3}	UF ^{*3}	L ^{*5*6}	Honda ジュニアシート

記号の説明

- U : 汎用(ユニバーサル)チャイルドシートを装着できることを示す。
- UF : 汎用(ユニバーサル)チャイルドシートを前向きに装着できることを示す。
- L : 添付のリストに記載された特定幼児拘束装置(CRS)を装着できることを示す。
- X : チャイルドシートを装着できないことを示す。
- *1 : ホンダ推奨の純正チャイルドシートです。詳しくは販売店にお問い合わせください。
他のチャイルドシートも使用に適しているものもありますが、チャイルドシートメーカーにご確認ください。
- *2 : チャイルドシートを取り付ける場合、シートの前後位置を最も後ろの位置に調節し、シートバックを最も前のロック位置に調節すること。
- *3 : チャイルドシートを取り付ける場合、シートバックを最も前のロック位置に調節すること。
- *4 : 後ろ向きに装着できることを示す。
- *5 : 前向きに装着できることを示す。
- *6 : チャイルドシートを取り付ける場合、両側のシートベルトが使用出来なくなる可能性があります。

☒ シートベルトで固定するチャイルドシートについて

チャイルドシートをご購入する際は、重量グループに一致したものをお選びください。

チャイルドシートの種類や取り付けの向きにより固定金具(ロッキングクリップ)が必要になる場合があります。

詳しくはチャイルドシートに付属の取扱説明書をご覧ください。

キャプテンシート装備車

重量区分	座席位置						推奨チャイルドシート ^{*1}
	前席 助手席	二列目席		三列目席			
		右席	左席	右席	左席	中央席	
グループ0 ～10kg	X	U	U	X	X	X	Honda スタンダード
グループ0+ ～13kg	X	U	U	L ^{*4}	L ^{*4}	L ^{*4} *6	Honda スタンダード
グループI 9kg～18kg	UF ^{*2}	U	U	UF ^{*3}	UF ^{*3}	L ^{*5} *6	Honda スタンダード
グループII 15kg～25kg	UF ^{*2}	U	U	UF ^{*3}	UF ^{*3}	L ^{*5} *6	Honda ジュニアシート
グループIII 22kg～36kg	UF ^{*2}	U	U	UF ^{*3}	UF ^{*3}	L ^{*5} *6	Honda ジュニアシート

記号の説明

U : 汎用(ユニバーサル)チャイルドシートを装着できることを示す。

UF : 汎用(ユニバーサル)チャイルドシートを前向きに装着できることを示す。

L : 添付のリストに記載された特定幼児拘束装置(CRS)を装着できることを示す。

X : チャイルドシートを装着できないことを示す。

*1 : ホンダ推奨の純正チャイルドシートです。詳しくは販売店にお問い合わせください。

他のチャイルドシートも使用に適しているものもありますが、チャイルドシートメーカーにご確認ください。

*2 : チャイルドシートを取り付ける場合、シートの前後位置を最も後ろの位置に調節し、シートバックを最も前のロック位置に調節すること。

*3 : チャイルドシートを取り付ける場合、シートバックを最も前のロック位置に調節すること。

*4 : 後ろ向きに装着できることを示す。

*5 : 前向きに装着できることを示す。

*6 : チャイルドシートを取り付ける場合、両側のシートベルトが使用出来なくなる可能性があります。

ISOFIX/i-Size チャイルドシートの取り付け

ISOFIX/i-Size チャイルドシートは、セカンドシートの外側 2 座席に設置できます。チャイルドシートは、下部取付金具とトップテザー取付金具で固定します。

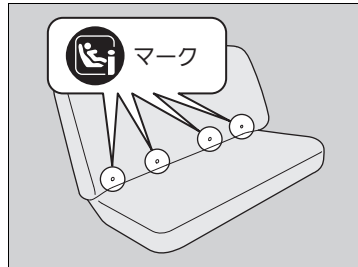

下部取付金具

1. マークの下にあるシートの切れ目から下部取付金具を確認する。
2. セカンドシートの背もたれが、手前の位置になっていることを確認する。
 ❏ 背もたれの角度調整 P.178、180
3. チャイルドシートを座席に置き、チャイルドシートの取扱説明書にしたがって下部取付金具に取り付ける。
 ▶ 取り付けの際に、異物やシートベルトなどが下部取付金具にかみ込まないようにしてください。

ISOFIX/i-Size チャイルドシートの取り付け

⚠ 注意

セカンドシートが確実に固定されているか確認する。

確実に固定されていないと、ブレーキや衝突のときなどにシートといっしょにチャイルドシートが動き、傷害を受けるおそれがあります。

⚠ 注意

下部取付金具周辺に、異物やシートベルトのかみ込みがないか確認する。

異物やシートベルトをかみ込むとチャイルドシートが確実に固定されず、ブレーキや衝突のときなどにチャイルドシートが飛び出し、傷害を受けるおそれがあります。

ISOFIX/i-Sizeチャイルドシートは、シートベルトで固定する必要はありません。

チャイルドシートに付属の取扱説明書をよく読んでください。

セカンドベンチシート装備車

1本タイプ



2本タイプ



トップテザーストラップ付きチャイルドシート

4. ヘッドレストを調節して最上段で固定し、トップテザーストラップが1本タイプの場合はヘッドレストレグの間を通し、2本タイプの場合はヘッドレストレグの外側に通す。
▶このときトップテザーストラップがねじれないように注意してください。
5. トップテザーストラップをトップテザー取付金具に引っ掛け、ストラップを締める。
6. チャイルドシートを前後左右にゆすり、しっかり固定されていることを確認する。

※ISOFIX/i-Size チャイルドシートの取り付け

注意

チャイルドシートが確実に固定されているか確認する。

確実に固定されていないと、ブレーキや衝突のときなどにチャイルドシートが飛び出し、傷害を受けるおそれがあります。

注意

トップテザー取付金具シンボルが無いフックに、トップテザーストラップを使用しないでください。

セカンドキャプテンシート装備車

1本タイプ



2本タイプ

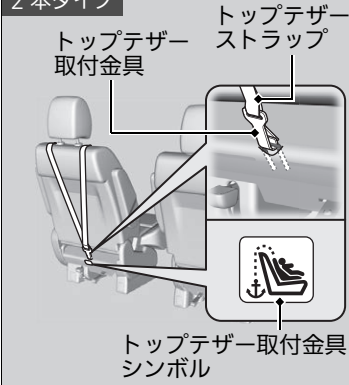

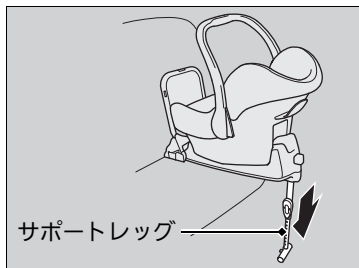

サポートレッグ付きチャイルドシート

4. サポートレッグをチャイルドシートの取扱説明書にしたがってフロアにつくまで伸ばす。
 - ▶ サポートレッグを設置するフロア面は水平な面であることを確認してください。シートの前後位置によっては、サポートレッグの設置フロア面が水平ではなく安定しない場合があります。その場合は、シート前後位置を調整してください。
 - ▶ スライドレールやカバーにサポートレッグが接地しないことを確認してください。
 - ▶ 設置したチャイルドシートとフロントシートが接触していないことを確認してください。

シートベルトでの取り付け

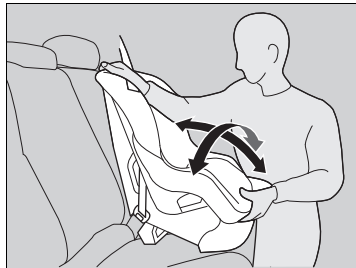
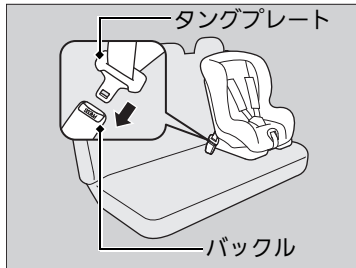

1. セカンドシートの背もたれが、手前の位置になっていることを確認する。
 ■ セカンドベンチシート* P.178
 ■ セカンドキャブテンシート* P.180
2. チャイルドシートを座席に置く。
3. シートベルトをチャイルドシートに通し、タンブプレートをバックルに差し込む。
 ▶ このとき、バックルが「カチッ」という音がするまできちんと差し込んでください。
4. チャイルドシートに付属の取扱説明書にしたがって取り付ける。
5. チャイルドシートを前後左右にゆすり、しっかり固定されていることを確認する。

チャイルドシートの取り外し

バックルを外し、シートベルトをチャイルドシートから引き抜きます。

シートベルトでの取り付け

⚠ 注意

チャイルドシートが確実に固定されているか確認する。

確実に固定されていないと、ブレーキや衝突のときなどにチャイルドシートが飛び出し、傷害を受けるおそれがあります。

チャイルドシートに付属の取扱説明書をよく読んでください。

チャイルドシートの種類によりシートベルトの固定に固定金具(ロッキングクリップ)が必要になります。

大きなお子さまの安全

■シートについて

幼児用のチャイルドシートの使用条件を超えるお子さまは、セカンドシートまたはサードシートに乗せて三点式シートベルトを着用させてください。お子さまをシートに深くすわらせ、以下の確認項目でひとつでも適合しない場合、ジュニアシートの使用が必要です。



■確認項目

- お子さまのひざがシートの前端で無理なく曲がっているか？
- 肩ベルトがお子さまの首と腕の間にかかっているか？
- 腰ベルトが低い位置にあり、お子さまの太ももに触れているか？
- 乗車中、無理なくすわっていただけるか？

■ジュニアシートについて

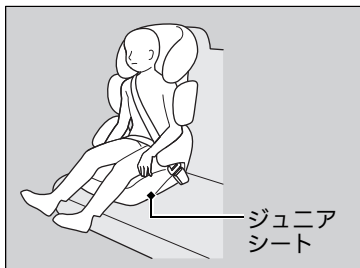

三点式シートベルトを使用できず、ジュニアシートを用いる必要があるお子さまは、ジュニアシートをセカンドシートまたはサードシートに設置して使用してください。

安全のため、お子さまがジュニアシートの使用に適した範囲に入っているか確認してください。

※大きなお子さまの安全



お子さまは助手席に乗せない。

お子さまを助手席に乗せると、SRS エアバッグが膨らんだときに、重大な傷害を負うおそれがあります。

やむをえず、助手席にお子さまを乗せる場合は、できるだけシートを後方に下げ、必要ならばジュニアシートを使用し、適切にシートベルトを着用してすわらせてください。

やむをえずお子さまを助手席に乗せる場合は、次ページの注意事項を厳守してください。

※ジュニアシートについて

ジュニアシートの取り付けについては、ジュニアシートに付属の取扱説明書をよく読み、正しく取り付けてください。

ジュニアシートには、座高の高いものと低いものがあります。お子さまが適切にシートベルトを着用できるものを選択してください。

■ やむをえず、お子さまを助手席に乗せる場合

正しい姿勢ですわる、走行中にシートベルトを着用するなどの規則をお子さまが守ることができ、お子さまを助手席に乗せても安全と判断した場合、下記の項目を守ってお子さまを乗車させてください。

- 取扱説明書をよく読み、シートベルトに関する指示と安全に関して十分に理解する
- 助手席を一番後ろまで下げる
- 上体を起こし、シートに深く腰かけるように指示する
- お子さまのシートベルトが正しい位置で、しっかり固定されているか確認する

一酸化炭素について

車の排気ガスには一酸化炭素が含まれています。車をきちんと保守していれば、一酸化炭素が車内に入ることはありません。

以下の場合、排気ガスのもれがないかHonda販売店で点検を受けてください。

■点検が必要な場合

- 排気音に異常を感じたとき
- 車が衝突し、排気システムが損傷した可能性があるとき

☒一酸化炭素について



警告

一酸化炭素を吸い込む危険性のある作業を避ける。

一酸化炭素は有毒です。一酸化炭素を吸い込むと意識不明になったり、死亡したりするおそれがあります。

密閉された場所での作業や、一酸化炭素を吸い込む危険性のある作業はしないでください。

降雪時や積雪のある場所では、エンジンをかけたままにしない。

周囲に積もった雪により排気ガスが滞留し車内に入ってくると、重大な傷害や死亡にいたるおそれがあります。

エンジンが始動している場合は、車両の周囲の雪を取り除くなどしてください。

ガレージなどの密閉された場所は、一酸化炭素が急に充満するおそれがあります。

ガレージのドアを閉めたままエンジンを始動しないでください。ドアが開いている場合でも、ガレージから車を出す直前にエンジンを始動してください。

計器の見かた





この章では、運転中に使用するスイッチや警告灯・表示灯、メーター類に関する情報を記載しています。





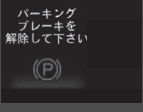

警告灯と表示灯





警告灯	70
表示灯	81
マルチインフォメーションディスプレイ のメッセージ	85
メーターとマルチインフォメーションディ スプレイ	
メーター	98
マルチインフォメーションディスプレ イ	100

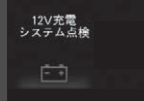



警告灯





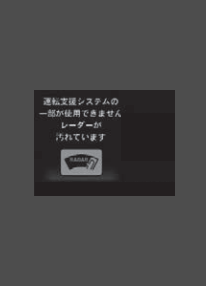

計器の見かた



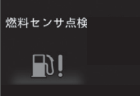

警告灯	名称	点灯 / 点滅する状況	知識	メッセージ
	ブレーキ警告灯 (レッド)	<ul style="list-style-type: none"> • パワーモードをONモードにすると数秒点灯したあと、消灯(パーキングブレーキをかけているときは点灯) • パーキングブレーキをかけると点灯 • ブレーキフルード量が低下したときに点灯 • ブレーキシステムが異常のときに点灯 	<ul style="list-style-type: none"> • 走行中に点灯したりパーキングブレーキを解除しても点灯するときは、ブレーキフルードを点検し、下限より減っている場合はただちに Honda 販売店で点検を受けてください。 • ABS警告灯と同時に点灯した場合も、ただちに Honda 販売店で点検を受けてください。 <p>☑ ブレーキ警告灯(レッド)が点灯した P.446</p>	  
	油圧警告灯	<ul style="list-style-type: none"> • パワーモードをONモードにすると点灯し、エンジン始動で消灯 • エンジン回転中、エンジン内部を潤滑しているオイルの圧力が低下すると点灯 	<ul style="list-style-type: none"> • 走行中に点灯 = ただちに安全な場所に車を停車し、対処してください。 <p>☑ 油圧警告灯が点灯した P.445</p>	

警告灯	名称	点灯 / 点滅する状況	知識	メッセージ
	PGM-FI 警告灯	<ul style="list-style-type: none"> • パワーモードをONモードにすると点灯し、エンジン始動で消灯 エンジンを始動していないときは数十秒後消灯 • エンジンの排気ガス制御システムに異常があると点灯 • エンジン各気筒の失火状態を検知したときに点滅 	<ul style="list-style-type: none"> • PGM-FI 警告灯が点灯 / 点滅した P.446 	
	ブレーキシステム警告灯(オレンジ)	<ul style="list-style-type: none"> • パワーモードをONモードにすると数秒点灯したあと、消灯 • ブレーキに関するシステムが異常のときに点灯 	<ul style="list-style-type: none"> • 走行中に点灯したときは、ただちに Honda 販売店で点検を受けてください。なお、点灯の場合でも通常のブレーキ機能としての性能は確保されています。 	
	充電警告灯	<ul style="list-style-type: none"> • パワーモードをONモードにすると点灯し、エンジン始動で消灯 • バッテリーが充電されていないと点灯 	<ul style="list-style-type: none"> • 走行中に点灯 = 電気の消費量を減らすため、エアコンやリヤデフロスターなどを OFF にし、対処してください。 • 充電警告灯が点灯した P.445 	
	トランスミッション警告灯(セレクトポジション表示灯)	<ul style="list-style-type: none"> • トランスミッションが異常のときに点滅 	<ul style="list-style-type: none"> • 運転中に点滅した場合は、急発進、急加速を避けて、ただちに Honda 販売店で点検を受けてください。 	

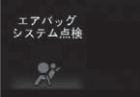

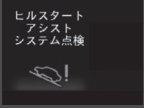

警告灯	名称	点灯 / 点滅する状況	知識	メッセージ
	シートベルト 非着用警告灯	<ul style="list-style-type: none"> 運転席のシートベルトを着用しないと点灯 パワーモードをONモードにしたときや走行中、運転者がシートベルトを着用していないとブザーが鳴り、ブザーが鳴っている間は警告灯が点滅 <div style="background-color: #333; color: white; padding: 2px; text-align: center;"> 助手席シートベルトリマインダー 装備車 </div> <ul style="list-style-type: none"> 助手席のシートベルトを着用しないと数秒後に点灯 走行中に助手席のシートベルトを着用していないとブザーが鳴り、ブザーが鳴っている間は警告灯が点滅 	<ul style="list-style-type: none"> シートベルトを正しく着用するとブザーがやみ、警告灯が消灯します。 シートベルトを正しく着用していても警告灯が点灯する場合は、センサーの誤検知などの要因が考えられます。 <p> ▶ シートベルトリマインダー P.30 </p>	<div style="background-color: #333; color: white; padding: 5px; text-align: center;"> シートベルトを 着用して下さい </div>  <div style="background-color: #333; color: white; padding: 5px; text-align: center; margin-top: 10px;"> 助手席 シートベルトを 着用して下さい </div> 
	Honda スマート キーシステム 警告灯	<ul style="list-style-type: none"> パワーモードをONモードにすると数秒点灯したあと、消灯 Honda スマートキーシステムが異常のときに点灯 	<ul style="list-style-type: none"> 下記のような場合、ただちに Honda 販売店で点検を受けてください。 <ul style="list-style-type: none"> 運転中に点灯した エンジン始動後も消灯しない パワーモードをOFFモードにしたときに数秒間点灯した 	<div style="background-color: #333; color: white; padding: 5px; text-align: center;"> Honda スマートキー システム点検 </div> 

警告灯	名称	点灯 / 点滅する状況	知識	メッセージ
ACC	ACC(アダプティブ・クルーズ・コントロール)警告灯(オレンジ)	<ul style="list-style-type: none"> • パワーモードをONモードにすると数秒点灯したあと、消灯 • ACCシステムが異常のときに点灯 	<ul style="list-style-type: none"> • 運転中に点灯したときは、ただちにHonda 販売店で点検を受けてください。 	
		<ul style="list-style-type: none"> • エンブレムが汚れてレーダーセンサーが前の車両を検知しにくいとき点灯 	<ul style="list-style-type: none"> • 安全な場所に停車してエンブレムの汚れをふき取ってください。 • 汚れが落ちるとシステムは復帰しません。 • 復帰するまでに時間がかかることがあります。 <p>  レーダーセンサー P.326  ACC(アダプティブ・クルーズ・コントロール) P.281 </p>	
LKAS	LKAS(車線維持支援システム)警告灯(オレンジ)	<ul style="list-style-type: none"> • パワーモードをONモードにすると数秒点灯したあと、消灯 • LKASが異常のときに点灯 	<ul style="list-style-type: none"> • 常時点灯する場合は、ただちにHonda 販売店で点検を受けてください。 	



警告灯	名称	点灯 / 点滅する状況	知識	メッセージ
	燃料残量警告灯	<ul style="list-style-type: none"> 燃料の残量が少なくなると点灯 点灯するのは、タンクに残っている残量がおよそ7.8リットルになったときです。 燃料計に異常があるときは点滅 	<ul style="list-style-type: none"> 点灯したら早めに給油してください。 点滅したときは、ただちに Honda 販売店で点検を受けてください。 	 
	ABS(アンチロックブレーキシステム)警告灯	<ul style="list-style-type: none"> パワーモードをONモードにする と数秒点灯したあと、消灯 ABS が異常のときに点灯 	<ul style="list-style-type: none"> 点灯したときは、ただちに Honda 販売店で点検を受けてください。なお、点灯の場合でも通常のブレーキ機能としての性能は確保されていますが、ABS は作動しません。 <p>▶ ABS(アンチロックブレーキシステム) P.329</p>	
	エアバッグシステム警告灯	<ul style="list-style-type: none"> パワーモードをONモードにする と数秒点灯したあと、消灯 下記の異常を検出すると点灯 <ul style="list-style-type: none"> エアバッグシステムの異常 プリテンショナーシステムの異常 	<ul style="list-style-type: none"> 常時点灯、あるいは全く点灯しない場合は、ただちに Honda 販売店で点検を受けてください。 	



警告灯	名称	点灯 / 点滅する状況	知識	メッセージ
	高水温警告灯 (レッド)	<ul style="list-style-type: none"> • パワーモードをONモードにすると数秒点灯したあと、消灯 • エンジン冷却水の温度が上がると点滅し、さらに上がると点灯 	<ul style="list-style-type: none"> • エンジン冷却水の温度が低いときは、消灯後ブルーで点灯します。 ☑ 低水温表示灯 (ブルー) P.81 	—
			<ul style="list-style-type: none"> • 走行中に点滅 = ゆっくり走行してください。 • 走行中に点灯 = ただちに安全な場所に停車し、エンジンを冷やしてください。 ☑ オーバーヒート P.444 	
	VSA(ビークルスタビリティアシスト)警告灯	<ul style="list-style-type: none"> • パワーモードをONモードにすると数秒点灯したあと、消灯 • VSA システム、ブレーキアシストシステム、ヒルスタートアシストシステム、発進補助ブレーキ機能のいずれかが異常のときに点灯 • VSA が作動しているときは点滅 	<ul style="list-style-type: none"> • 運転中に点灯したときは、ただちにHonda 販売店で点検を受けてください。なお、点灯の場合でも通常のブレーキ機能としての性能は確保されています。 ☑ VSA(ビークルスタビリティアシスト) P.260 	 



計器の見かた

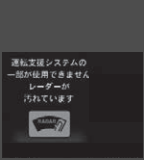

警告灯	名称	点灯 / 点滅する状況	知識	メッセージ
	VSA OFF 警告灯	<ul style="list-style-type: none"> • パワーモードをONモードにすると数秒点灯したあと、消灯 • VSA を OFF にすると点灯 	<ul style="list-style-type: none"> ■ VSA(ビークルスタビリティアシスト) P.260 	—
	CMBS (衝突軽減ブレーキ)警告灯	<ul style="list-style-type: none"> • パワーモードをONモードにすると数秒点灯したあと、消灯 • CMBS を OFF にしているとき点灯 • CMBS に異常があるとき点灯 	<ul style="list-style-type: none"> • OFFにしていなのに点灯する場合は、いくつかの理由が考えられます。 ■ 衝突軽減ブレーキ(CMBS) P.266 	 

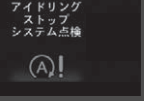
計器の見かた



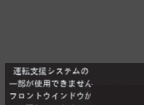
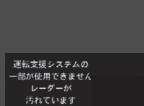

警告灯	名称	点灯 / 点滅する状況	知識	メッセージ
	CMBS (衝突軽減ブレーキ) 警告灯	<ul style="list-style-type: none"> フロントガラス上部にあるカメラ内部の温度が高温になると点灯 	<ul style="list-style-type: none"> エアコンで室内温度を下げるなどしてカメラ内部の温度を下げてください。温度が下るとシステムは復帰します。 	
		<ul style="list-style-type: none"> フロントガラス上部にあるカメラ付近に汚れ、氷、霜などの遮蔽物があるとき点灯 雨、霧、雪など悪天候のときも点灯することがあります 	<ul style="list-style-type: none"> 走行中はウォッシャーとワイパーで汚れなどの遮蔽物を取り除いてください。 安全な場所に停車してカメラ付近のフロントガラスの汚れなどの遮蔽物をふき取ってください。 汚れが落ちるとシステムは復帰します。 ☑ フロントセンサーカメラ P.324 ☑ 衝突軽減ブレーキ(CMBS) P.266 	
		<ul style="list-style-type: none"> エンブレムが汚れてレーダーセンサーが前の車両を検知しにくいとき点灯 	<ul style="list-style-type: none"> 安全な場所に停車してエンブレムの汚れをふき取ってください。 汚れが落ちるとシステムは復帰します。 復帰するまでに時間がかかることがあります。 ☑ レーダーセンサー P.326 ☑ 衝突軽減ブレーキ(CMBS) P.266 	

警告灯	名称	点灯 / 点滅する状況	知識	メッセージ
	EPS (電動パワーステアリング) システム警告灯	<ul style="list-style-type: none"> • パワーモードをONモードにすると点灯し、エンジン始動で消灯 • EPS システムの機能に異常があると点灯 	<ul style="list-style-type: none"> • 常時点灯、あるいは全く点灯しない場合は、ただちに Honda 販売店で点検を受けてください。 ▶ EPS (電動パワーステアリング) システム警告灯が点灯した P.447 	
	アイドリングストップシステム警告灯 (オレンジ)	<ul style="list-style-type: none"> • パワーモードをONモードにすると数秒点灯したあと、消灯 • アイドリングストップシステムに異常があるときに点滅 	<ul style="list-style-type: none"> • 点滅したときは、ただちに Honda 販売店で点検を受けてください。 	











警告灯	名称	点灯 / 点滅する状況	知識	メッセージ
AWD	AWD (オールホイールドライブ) システム警告灯*	<ul style="list-style-type: none"> • パワーモードをONモードにすると数秒点灯したあと、消灯 • AWD システムが異常のとき点灯 • AWD システムがオーバーヒートしたとき点滅 	<ul style="list-style-type: none"> • 走行中に点灯 = 前輪駆動での走行になります。急発進、急加速を避けて、ただちに Honda 販売店で点検を受けてください。 • 走行中に点滅 = 前輪駆動での走行になります。安全な場所に車を停めて、セレクタレバーを P にして、アイドルリング運転を行い、消灯するまでお待ちください。消灯しない場合は、ただちに Honda 販売店で点検を受けてください。 <p>☑ REAL TIME AWD (オールホイールドライブ) システム* P.262</p>	 

警告灯	名称	点灯 / 点滅する状況	知識	メッセージ
	路外逸脱抑制機能警告灯	<ul style="list-style-type: none"> ・パワーモードをONモードにすると数秒点灯したあと、消灯 ・路外逸脱抑制機能に異常があるとき点灯 	<ul style="list-style-type: none"> ・点灯したときは、ただちに Honda 販売店で点検を受けてください。 	
		<ul style="list-style-type: none"> ・フロントガラス上部にあるカメラ内部の温度が高温になると点灯 	<ul style="list-style-type: none"> ・エアコンで室内温度を下げるなどしてカメラ内部の温度を下げてください。温度が下がるとシステムは復帰します。 	
		<ul style="list-style-type: none"> ・フロントガラス上部にあるカメラ付近に汚れ、氷、霜などの遮蔽物があるとき点灯 ・雨、霧、雪など悪天候のときも点灯することがあります 	<ul style="list-style-type: none"> ・走行中はウォッシャーとワイパーで汚れなどの遮蔽物を取り除いてください。 ・安全な場所に停車してカメラ付近のフロントガラスの汚れなどの遮蔽物をふき取ってください。 ・汚れが落ちるとシステムは復帰します。 ➡ フロントセンサーカメラ P.324 ➡ 路外逸脱抑制機能 P.306 	
		<ul style="list-style-type: none"> ・エンブレムが汚れてレーダーセンサーが前の車両を検知しにくいとき点灯 	<ul style="list-style-type: none"> ・安全な場所に停車してエンブレムの汚れをふき取ってください。 ・汚れが落ちるとシステムは復帰します。 ・復帰するまでに時間がかかることがあります。 ➡ レーダーセンサー P.326 ➡ 路外逸脱抑制機能 P.306 	

表示灯

表示灯	名称	点灯 / 点滅する状況	知識	メッセージ
	方向指示器表示灯 / 非常点滅表示灯	<ul style="list-style-type: none"> 方向指示器と対応し、左右どちらかが点滅 非常点滅表示灯スイッチを押すと、左右同時に点滅 高速で走行中に急ブレーキをかけると、左右同時に点滅 	<ul style="list-style-type: none"> 点滅しない / 点滅の周期が速いときは、方向指示器の電球が切れています。ただちに電球を交換してください。 ☑ 電球の交換 P.387, 389, 390 ☑ エマージェンシーストップシグナル P.331 	—
	ハイビーム表示灯	<ul style="list-style-type: none"> ヘッドライトを上向きにしたときに点灯 	—	—
	ライト点灯表示灯	<ul style="list-style-type: none"> 車幅灯、尾灯などが点灯しているときに点灯 	<ul style="list-style-type: none"> ☑ ライトの使いかた P.160 	—
	フォグライト点灯表示灯*	<ul style="list-style-type: none"> フォグライトを点灯させると点灯 	—	—
	低水温表示灯 (ブルー)	<ul style="list-style-type: none"> エンジン冷却水の温度が低いときに点灯 	<ul style="list-style-type: none"> 暖機を十分にした状態で、表示灯が点灯したままのときは、温度センサーなどの異常が考えられます。Honda 販売店で点検を受けてください。 	—





表示灯	名称	点灯 / 点滅する状況	知識	メッセージ
	イモビライザーシステム表示灯	<ul style="list-style-type: none"> • パワーモードをONモードにする と一瞬点灯し、すぐに消灯 • イモビライザーシステムがキー の情報を認識できないと点滅 	<ul style="list-style-type: none"> • 一瞬の点灯は異常ではありません。 • 点滅しているときは、エンジンを始動 することはできません。 パワーモードをいったんOFFモードに してから、もう一度ONモードにして ください。 • 頻繁に表示灯の点滅を繰り返す場合 は、システムの異常が考えられますの で Honda 販売店で点検を受けてくだ さい。 • ENGINE START/STOP スイッチのそば に、別のキーや金属があるとイモビラ イザーシステムがキーの情報を読み取 れないことがあります。 	—



表示灯	名称	点灯 / 点滅する状況	知識	メッセージ
	インフォメーション表示灯	<ul style="list-style-type: none"> 異常を検知すると、マルチインフォメーションディスプレイにメッセージが表示されます。このとき同時に警告音も鳴り、点灯 	<ul style="list-style-type: none"> メッセージがマルチインフォメーションディスプレイに表示されたときは、表示灯、警告灯の該当ページを参照して、必要な処置を行ってください。 メッセージは、警告が解除されるか、インフォメーション()スイッチ(/)を押すまで通常表示に戻りません。 点灯しているときにインフォメーション()スイッチ(/)を押すと、メッセージを再表示させる事ができます。 	—
	セキュリティアラームシステム作動表示灯	<ul style="list-style-type: none"> セキュリティアラームシステムがセットされているときに点滅 	<ul style="list-style-type: none">  セキュリティアラームシステム P.152 	—
ACC	ACC(アダプティブ・クルーズ・コントロール)表示灯	<ul style="list-style-type: none"> MAIN スイッチを押して、ACCをONにするとグリーンで点灯 	<ul style="list-style-type: none">  ACC(アダプティブ・クルーズ・コントロール) P.281 	—
LKAS	LKAS(車線維持支援システム)表示灯	<ul style="list-style-type: none"> MAIN スイッチを押して、LKASをONにするとグリーンで点灯 	<ul style="list-style-type: none">  LKAS(車線維持支援システム) P.295 	—

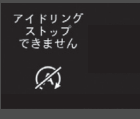

表示灯	名称	点灯 / 点滅する状況	知識	メッセージ
	セレクトポジション表示灯	<ul style="list-style-type: none"> 現在のセレクトレバーのポジションが点灯 	<ul style="list-style-type: none"> 外気温が低い場合には、セレクトポジションの表示が遅れます。 ☞ セレクトレバーの操作 P.247 	—
	シフトインジケータ/M(7速マニュアルシフトモード)表示灯*	<ul style="list-style-type: none"> セレクトレバーが S で、7速マニュアルシフトモードのとき M 表示灯が点灯 7速マニュアルシフトモードのとき、ギヤ位置を表示 	<ul style="list-style-type: none"> ☞ 7速マニュアルシフトモードとは* P.248 	—
	アイドリングストップ表示灯(グリーン)	<ul style="list-style-type: none"> アイドリングストップシステムが作動し、アイドリングストップしたときに点灯 	<ul style="list-style-type: none"> ☞ アイドリングストップシステム P.251 	
	アイドリングストップシステム OFF 表示灯(オレンジ)	<ul style="list-style-type: none"> アイドリングストップシステム OFF スイッチでシステムを OFF にすると点灯 	<ul style="list-style-type: none"> ☞ アイドリングストップシステムの ON/OFF P.252 	
	ECON 表示灯	<ul style="list-style-type: none"> パワーモードを ON モードにすると数秒点灯したあと、消灯 ECON スイッチを押して、ECON を ON にすると点灯 	<ul style="list-style-type: none"> ☞ ECON スイッチ P.250 	

マルチインフォメーションディスプレイのメッセージ

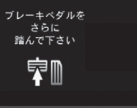
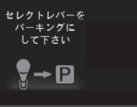
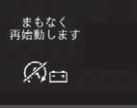
下記のメッセージはマルチインフォメーションディスプレイにのみ表示されます。
再表示させるときはインフォメーション(●)スイッチ(▲/▼)を押してください。



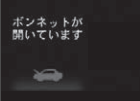
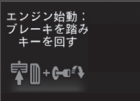
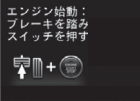

メッセージ	表示される状況	アドバイス
 <p>怠速ストップ できません</p>	<ul style="list-style-type: none"> 何らかの理由により、怠速ストップできないときに表示 エンジンが自動的に再始動したときに表示 バッテリーの内部温度が5℃以下のときに表示 	<p>➡ 怠速ストップシステム P.251</p>
 <p>怠速ストップ できません</p> <p>(ホワイト)</p>	<ul style="list-style-type: none"> バッテリーの充電量が少ない状態で怠速ストップができないときに表示 	<p>➡ 怠速ストップシステム P.251</p>
 <p>怠速ストップ できません</p> <p>A/C</p>	<ul style="list-style-type: none"> エアコンを使用中で設定温度と車内の温度差が大きくて、怠速ストップできないときに表示 	<p>➡ 怠速ストップシステム P.251</p>
 <p>怠速ストップ できません</p> <p>水温</p>	<ul style="list-style-type: none"> エンジン冷却水の水温が低いとき、または高くて怠速ストップできないときに表示 	<p>➡ 怠速ストップシステム P.251</p>



メッセージ	表示される状況	アドバイス
 <p>ブレーキペダルをさらに踏んで下さい</p>	<ul style="list-style-type: none"> ブレーキペダルの踏み込みが足りないため、アイドリングストップしないときに表示 	<ul style="list-style-type: none"> ブレーキペダルを踏み込んでください。
 <p>セレクトレバーをパーキングにしてください</p>	<ul style="list-style-type: none"> セレクトレバーが P 以外のときにエンジンが停止して、自動的に再始動しないときに表示 アイドリングストップ中に、ボンネットなどを開けると表示 	<ul style="list-style-type: none"> パワーモードをOFFモードにしたいときは、セレクトレバーを P にしてください。 エンジンを始動させたいときは、通常のエンジンの始動操作をしてください。 <p>🔘 エンジンの始動 P.239</p>
 <p>まもなく再始動します</p>	<p>アイドリングストップ中に、以下の状態となったときに表示</p> <ul style="list-style-type: none"> バッテリーの充電量が少なくなったとき バッテリーの内部温度が5℃以下になったとき 	<ul style="list-style-type: none"> 数秒後にエンジンが自動的に再始動します。
 <p>まもなく再始動します</p>	<p>アイドリングストップ中に、以下の状態となったときに表示</p> <ul style="list-style-type: none"> エアコンを使用中で、設定温度と車内の温度差が大きい 車内の湿度が高い 	<ul style="list-style-type: none"> 数秒後にエンジンが自動的に再始動します。

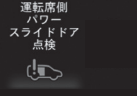

メッセージ	表示される状況	アドバイス
 <p>ボンネットが 開いています</p>	<ul style="list-style-type: none"> ボンネットが完全に閉まっていないときに表示 	<ul style="list-style-type: none"> ボンネットを完全に閉めてください。
 <p>エンジン始動： ブレーキを踏み キーを回す</p>  <p>エンジン始動： ブレーキを踏み スイッチを押す</p>	<p>アイドリングストップ中に、以下の状態のためエンジンが自動的に再始動しないときに表示</p> <ul style="list-style-type: none"> ボンネットが開いている アイドリングストップを続けることができないシステムの異常 	<ul style="list-style-type: none"> エンジンを再始動してください。  エンジンの始動 P.239

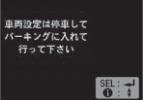
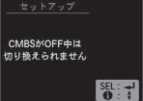

メッセージ	表示される状況	アドバイス
	<ul style="list-style-type: none"> パワーモードがアクセサリモードまたは ON モードのときに表示 	<p>—</p>
	<ul style="list-style-type: none"> パワーモードがアクセサリモードのときに表示 	<p>—</p>
	<ul style="list-style-type: none"> パワーモードがアクセサリモードのときに運転席のドアを開けると表示 	<ul style="list-style-type: none"> ブレーキペダルを踏まずに ENGINE START/STOP を 2 回押して、パワーモードを OFF モードにしてください。2 回目を押す際は、「ピッ」とブザーが鳴るまで押し続けてください。 ▶ ENGINE START/STOP スイッチ P.157
	<ul style="list-style-type: none"> パワーモードが ON で、Honda スマートキーを車外に持ち出し、ドアを閉めたときに、警告音と同時に表示 ▶ Honda スマートキー持ち去り警告 P.159 	<ul style="list-style-type: none"> パワーモード ON の作動範囲内に Honda スマートキーを戻してドアを閉めると、警告が解除されます。
	<ul style="list-style-type: none"> Honda スマートキーの電池残量が少なくなったときに、警告音と同時に表示 	<p>▶ 電池交換のしかた P.408</p>

メッセージ	表示される状況	アドバイス
<p>スイッチを押し ハンドルを 回して下さい</p> 	<ul style="list-style-type: none"> • ハンドルのロックが解除されていないときに表示 	<ul style="list-style-type: none"> • ハンドルを左右に動かしながら ENGINE START/STOP を押ししてください。
<p>パーキングに 入れて下さい</p> 	<ul style="list-style-type: none"> • パワーモードが ON モードでセレクトレバーが P 以外のとき、 ENGINE START/STOP を押すと表示 	<ul style="list-style-type: none"> • パワーモードをOFF モードにしたいときは、セレクトレバーを P にして、ブレーキペダルを踏まずに ENGINE START/STOP を2回押ししてください。2回目を押す際は、「ピッ」とブザーが鳴るまで押し続けてください。
<p>キーでスイッチに 触れて下さい</p> 	<ul style="list-style-type: none"> • Honda スマートキーの電池残量が少なくなったときや Honda スマートキーが車内にいないときに、 ENGINE START/STOP スイッチを押すと警告音と同時に表示 	<ul style="list-style-type: none"> ▶ Honda スマートキーの微弱電波 P.129 ▶ ENGINE START/STOP スイッチ P.157 ▶ Honda スマートキーの電池が切れたとき P.439
<p>ボタンを2回押すか 押し続けることで 電流をOFFできます</p> 	<ul style="list-style-type: none"> • 走行中に ENGINE START/STOP を押したときに表示 	<ul style="list-style-type: none"> ▶ 緊急時のエンジン停止方法 P.440

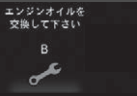
メッセージ	表示される状況	アドバイス
 <p>外気温低下注意</p>	<ul style="list-style-type: none"> • パワーモードが ON モードのときに、外気温が 3℃以下になると 1 回のみ表示 	<p>—</p>
 <p>助手席側 パワー スライドドア 点検</p>  <p>運転席側 パワー スライドドア 点検</p>	<ul style="list-style-type: none"> • パワースライドドアシステムに異常があるとき表示 	<ul style="list-style-type: none"> • パワースライドドアのメインスイッチを OFF にして、ドアの開閉は手動で行い、ただちに Honda 販売店で点検を受けてください。
 <p>スターティング システム点検</p>	<ul style="list-style-type: none"> • スターターシステムが異常のときに表示 	<ul style="list-style-type: none"> • ブレーキを踏んだまま、ENGINE START/STOP をエンジンが起動するまで約 15 秒間押し続けてください。表示が消えないときや再び表示した場合は、ただちに Honda 販売店で点検を受けてください。

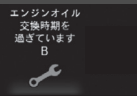
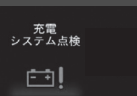
メッセージ	表示される状況	アドバイス
	<ul style="list-style-type: none"> セレクトレバーが P 以外のときに、マルチインフォメーションディスプレイの車両設定をすると表示 	<ul style="list-style-type: none"> 📖 カスタマイズのしかた P.110
	<ul style="list-style-type: none"> CMBS を OFF にしているときに CMBS の車両設定をすると表示 	<ul style="list-style-type: none"> CMBS を ON にしてください。 📖 CMBS の ON と OFF P.269
	<ul style="list-style-type: none"> オートライトコントロールシステムに異常があると表示 	<ul style="list-style-type: none"> 運転中に表示された場合は、ライトの点灯、消灯は手動で行い、Honda 販売店で点検を受けてください。 📖 ライトの使いかた P.160
	<p>LED ヘッドライト 装備車</p> <ul style="list-style-type: none"> ヘッドライトの機能に異常があると表示 	<ul style="list-style-type: none"> 運転中に表示された場合は、ただちに Honda 販売店で点検を受けてください。

メッセージ	表示される状況	アドバイス
	<ul style="list-style-type: none"> エンジンオイルの交換時期が近づくと表示 	<ul style="list-style-type: none"> 早めのオイル交換をおすすめします。
	<ul style="list-style-type: none"> エンジンオイルの交換時期に表示 	<ul style="list-style-type: none"> エンジンオイルを交換してください。  オイルモニターシステム P.378
	<ul style="list-style-type: none"> エンジンオイルの交換時期を過ぎると表示 	<ul style="list-style-type: none"> ただちにエンジンオイルを交換してください。  オイルモニターシステム P.378
	<ul style="list-style-type: none"> 充電システムに異常があると表示 	<ul style="list-style-type: none"> ただちに Honda 販売店で点検を受けてください。

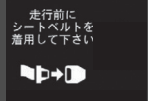

メッセージ	表示される状況	アドバイス
<p>サブドア非装備車</p>  <p>サブドア装備車</p> 	<ul style="list-style-type: none"> • ドア、テールゲート、サブドア* が完全に閉まっていないときに表示 • 走行中、ドアを開けるとブザーが鳴り、ブザーが鳴っている間は警告メッセージが表示 	<ul style="list-style-type: none"> • ドア、テールゲート、サブドア* を完全に閉めると、表示が消えます。
<p>サブドア装備車</p> <p>テールゲート サブドアを 閉めてください</p> 	<ul style="list-style-type: none"> • サブドアが開いた状態でセレクトレバーを P 以外にすると表示 	<ul style="list-style-type: none"> • 確実にサブドアを閉めてからセレクトレバーを P 以外にしてください。
<p>走行前に シートベルトを 着用して下さい</p> 	<ul style="list-style-type: none"> • シートベルトを着用しないで、パワーモードを ON モードにすると表示 	<ul style="list-style-type: none"> • 運転するときは、シートベルトを正しく着用してください。

❖：タイプやオプションなどにより、装備が異なります。





ETC 車載器装備車

メッセージ	表示される状況	アドバイス
	<ul style="list-style-type: none"> ETC の利用ができないときに表示 	<ul style="list-style-type: none"> ETC 車載器の詳細は、別冊のメーカーオプション「ETC 車載器」取扱説明書をお読みください。

信号情報活用運転支援システム装備車

メッセージ	表示される状況	アドバイス
	<ul style="list-style-type: none"> 光ビーコンアンテナの機能に異常があると表示 	<ul style="list-style-type: none"> Honda販売店で点検を受けてください。
	<ul style="list-style-type: none"> 信号情報活用運転支援 / 走行情報送信をカスタマイズ設定で機能 OFF にしているときに表示 	<ul style="list-style-type: none"> ▶ カスタマイズのしかた P.110 ▶ 信号情報活用運転支援システム P.256

メッセージ	表示される状況	アドバイス
	<ul style="list-style-type: none"> ACC の作動が自動的に解除されたとき 	<ul style="list-style-type: none"> ACC が自動解除になった原因が解決された場合、[RES/+]を押すことにより、元の設定速度に戻すことができます。 <ul style="list-style-type: none"> ➤ ACC(アダプティブ・クルーズ・コントロール) P.281
	<ul style="list-style-type: none"> 衝突の可能性があるときブザーが断続的に鳴り警告が点滅 	<ul style="list-style-type: none"> ➤ ACC(アダプティブ・クルーズ・コントロール) P.281 ➤ 衝突軽減ブレーキ(CMBS) P.266
	<ul style="list-style-type: none"> フロントセンサーカメラの温度が異常に上がり、ACC、LKAS、標識認識機能が使用できなくなると表示 	<ul style="list-style-type: none"> エアコンを使用して車内の温度を下げてください。 <ul style="list-style-type: none"> ➤ フロントセンサーカメラ P.324 ➤ ACC(アダプティブ・クルーズ・コントロール) P.281 ➤ LKAS(車線維持支援システム) P.295 ➤ 標識認識機能 P.317
	<ul style="list-style-type: none"> フロントガラスに遮蔽物があるとき、ACC、LKAS、標識認識機能が使用できなくなると表示 	<ul style="list-style-type: none"> 安全な場所でフロントガラスの遮蔽物を取り除いてください。 <ul style="list-style-type: none"> ➤ フロントセンサーカメラ P.324 ➤ ACC(アダプティブ・クルーズ・コントロール) P.281 ➤ LKAS(車線維持支援システム) P.295 ➤ 標識認識機能 P.317

メッセージ	表示される状況	アドバイス
	<ul style="list-style-type: none"> 車線を越えそうなときに表示 	<ul style="list-style-type: none"> ハンドル操作をして、車線の中央を走行してください。しばらくすると、警告メッセージが消えます。 <ul style="list-style-type: none"> ▶ 歩行者事故低減ステアリング P.275 ▶ LKAS(車線維持支援システム) P.295 ▶ 路外逸脱抑制機能 P.306
	<ul style="list-style-type: none"> ハンドルを操作しないで、もしくはハンドルから手を放したまま走行し、車線を越えそうになると、警告音と同時に表示 	<ul style="list-style-type: none"> ハンドル操作をして、車線の中央を走行してください。しばらくすると、警告メッセージが消えます。 <ul style="list-style-type: none"> ▶ LKAS(車線維持支援システム) P.295
	<ul style="list-style-type: none"> ハンドルを操作しないで、もしくはハンドルから手を放したまま走行すると、警告音と同時に点滅 	<ul style="list-style-type: none"> そのまま走行を続けると、長い警告音が1回鳴り、LKASの作動が解除されます。 ハンドル操作をすると、警告メッセージが消えます。 <ul style="list-style-type: none"> ▶ LKAS(車線維持支援システム) P.295
	<ul style="list-style-type: none"> 車線からはみ出るような走行をすると、ハンドル制御と同時に表示 	<ul style="list-style-type: none"> ハンドル操作をして、車線の中央を走行してください。しばらくすると、警告メッセージが消えます。 <ul style="list-style-type: none"> ▶ 路外逸脱抑制機能 P.306

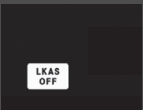
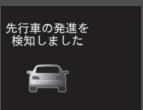
メッセージ	表示される状況	アドバイス
	<ul style="list-style-type: none"> LKAS システムに異常が起こり LKAS の作動が解除されたとき、または LKAS システムに異常がある場合に LKAS スイッチを押したときに警告音と同時に表示 	<ul style="list-style-type: none"> VSA 警告灯、ABS 警告灯、ブレーキシステム警告灯と同時に点灯した場合は、ただちに Honda 販売店で点検を受けてください。 ▶ LKAS(車線維持支援システム) P.295
	<ul style="list-style-type: none"> 先行車発進お知らせ機能が作動すると表示 	<ul style="list-style-type: none"> ▶ 先行車発進お知らせ機能 P.313

メーター

メーターには、スピードメーター、タコメーター、燃料計などの種類があります。

パワーモードが ON モードのとき表示されます。

■メーター照明色を変更するには

マルチインフォメーションディスプレイのカスタマイズ機能でメーター色の変更ができます。

📄 **カスタマイズ機能** P.107

■スピードメーター

走行速度を km/h で表示します。

燃料計

燃料タンクに残っている、燃料の量を表示します。

タコメーター

1 分間あたりのエンジン回転数を表示します。

時計

時刻を表示します。

Honda インターナビシステム非装備車

時計は、マルチインフォメーションディスプレイで時計表示(24h/12h)を変えたり時刻調整をすることができます。

🔗 時刻の設定 P.124

燃料計

アドバイス

燃料計が **[E]** に近づいたら、早めに給油してください。

燃料がなくなるとエンジンが点火しなくなり、触媒装置を損傷することがあります。

実際の燃料残量と、メーターに表示される量は異なる場合がありますので、ご注意ください。

タコメーター

アドバイス

エンジン故障の原因となりますので限界回転数以上(レッドゾーン)に入らないよう運転してください。

特に、高速走行時にシフトダウンするときには、注意してください。

セレクトレバーが **[R]** のときや、空ぶかしをしたときは、エンジンの限界回転数より低い回転数でも、トランスミッション保護のため燃料供給が停止されます。

時計

メーカーオプションの Honda インターナビシステム装備車

カスタマイズの詳細は、別冊のメーカーオプションの「Honda インターナビシステム」取扱説明書をご覧ください。

マルチインフォメーションディスプレイ

マルチインフォメーションディスプレイには、オドメーター、トリップメーター、外気温表示、燃費情報などが表示されます。

また、異常を検知すると警告メッセージが表示されます。

表示の切り換えかた

■メインディスプレイ

インフォメーション(i)スイッチ(▲/▼)を押すごとに、表示が下記のように切り換わります。

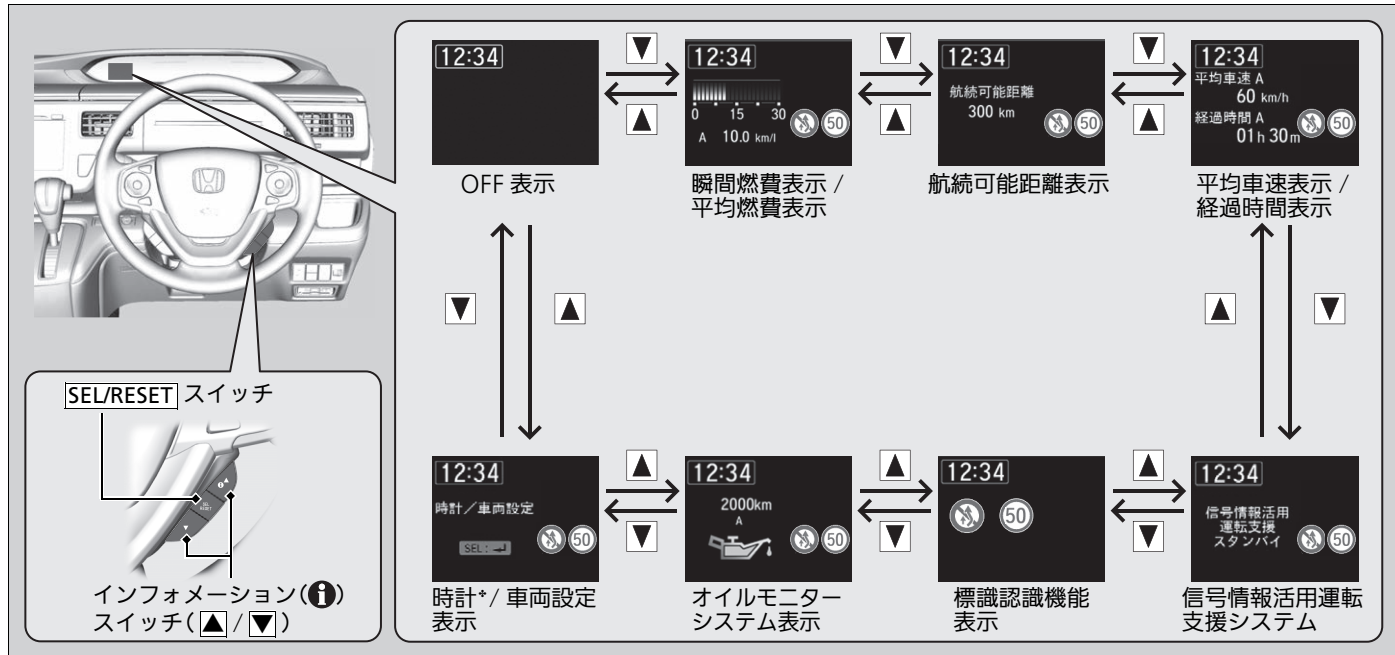

計器の見かた

■サブディスプレイ

SEL/RESET を押すごとに画面が切り換わります。

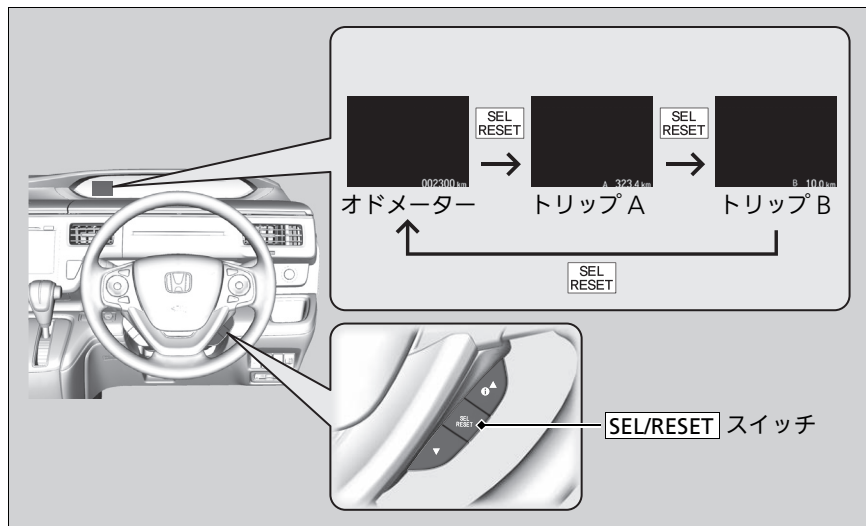

■ オドメーター

走行距離の累計を km で表示します。

■ トリップメーター

リセットしてからの走行距離を km で表示します。
トリップ A と、トリップ B があり、それぞれ独立して計測するため 2 つの走行距離を知ることができます。

■ トリップメーターをリセットするには

トリップメーターが表示されている状態で、**SEL/RESET** を押し続けてください。トリップメーターが 0.0 にリセットされます。

■ 外気温表示

外気温を測定し表示します。

■ 外気温表示を補正するには

外気温とメーターの表示温度に差がある場合、 $\pm 3^{\circ}\text{C}$ の範囲で補正することができます。

補正するには、マルチインフォメーションディスプレイの車両設定を使用します。

☑ **カスタマイズ機能** P.107

☒ トリップメーター

トリップ A とトリップ B は、**SEL/RESET** を押すか、セレクト/リセットノブを押して切り換えます。

トリップメーターは走行距離が 9999.9km を超えると、0.0km に戻ります。

☒ 外気温表示

温度センサーはフロントバンパー付近に付いています。

速度がおよそ 30km/h 以下のときは、表示される温度が、路面の熱、エンジンの熱、周囲の車の排気ガスの影響を受けることがあります。

また、温度の読み取り値が安定するまで更新されないため、温度表示の更新に数分かかることがあります。

外気温表示の補正は、温度が安定してから行ってください。

パワーモードを ON モードにしたとき、外気温が 3°C 以下の場合、外気温低下メッセージが表示されます。

■ 平均燃費表示 / 瞬間燃費表示

■ 平均燃費表示

トリップメーターA、B と連動し、それぞれの平均燃費を一定時間ごとに更新して km/l で表示します。

トリップメーターA、B をリセットすると、平均燃費表示 A、B、平均車速表示 A、B、経過時間表示 A、B も同時にリセットされます。

■ 瞬間燃費表示

瞬間燃費をバーグラフに km/l で表示します。

■ 平均車速表示

トリップメーターA、B をリセットしてからの平均車速を km/h で表示します。

▶▶ 平均燃費表示 / 瞬間燃費表示

表示される平均燃費は実際に走行した燃費と異なる場合があります。

トリップメーターA、B と平均燃費 A、B を給油と連動させて自動的にリセットさせることができます。

▶ カスタマイズ機能 P.107

停車時または低速走行中にリセットした場合は、走行を始めてから燃費の計算を開始します。

▶▶ 平均車速表示

トリップメーターA、B と平均車速表示 A、B を給油と連動させて自動的にリセットさせることができます。

▶ カスタマイズ機能 P.107

経過時間表示

トリップメーターA、B をリセットしてからの経過時間を表示します。

航続可能距離表示

燃料残量と平均燃費をもとに推定航続可能距離を km で表示します。

標識認識機能表示

走行中に認識した最高速度、はみ出し通行禁止、一時停止、車両進入禁止の道路標識情報を表示します。

🔗 標識認識機能 P.317

🔗 経過時間表示

経過時間表示は99時間59分まで表示できます。

トリップメーターA、B と経過時間表示 A、B を給油と連動させて自動的にリセットさせることができます。

🔗 カスタマイズ機能 P.107

🔗 航続可能距離表示

表示される航続可能距離は、実際に航続可能な距離とは異なる場合があります。

■ オイルモニターシステム表示

エンジンオイルの交換時期の目安を表示します。

❏ オイルモニターシステム P.378

■ タイヤ角度モニター

パワーモードを ON モードにすると、車速が約 15km/h になるまで、フロントタイヤのおおよその向きを表示します。

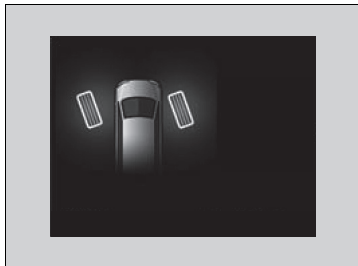

以下のとき、ハンドルの回転数と角度に合わせ、タイヤの向きを7段階で表示します。

- パワーモードをONモードにすると、ハンドル角度が左右90度以上で表示
- セレクトレバーを **[P]** から **[D]** にすると、ハンドル角度が左右90度以上で表示
- セレクトレバーを1秒以上 **[R]** にすると表示

■ 信号情報活用運転支援システム*

走行時に道路に設置された光ビーコン路側器より受信した複数の交差点の信号予定情報を基に、信号通過支援表示、赤信号減速支援表示、発進遅れ防止支援表示を表示します。

❏ 信号情報活用運転支援システム P.256

❏ タイヤ角度モニター

Honda スマートパーキングアシストシステム* が作動すると、表示が消えます。左記の条件になると再度表示されます。

タイヤ角度モニターの表示する、しないを選択することができます。

❏ カスタマイズ機能 P.107

表示中にインフォメーション(**i**)スイッチ (**[▲]**/**[▼]**)を操作すると、違う表示に変わり再表示できません。

❏ 表示の切り換えかた P.101

左記の条件になると再度表示されます。

カスタマイズ機能

マルチインフォメーションディスプレイを使って、下表の機能をお好みに合わせて車両設定することができます。

カスタマイズ機能	選択できる設定内容	
時計設定*	時刻調整	時間(00 ~ 12 [※] /00 ~ 23)、分(00 ~ 59)
	時計表示	24h、12h [※] 、非表示
運転支援システム設定	CMBS 警報距離	Far、Normal [※] 、Near
	ACC 先行車検知音	有り、無し [※]
	先行車発進お知らせ設定	標準 [※] 、早め、OFF
	路外逸脱抑制システム設定	アシストタイミング早め、アシストタイミング標準 [※] 、アシストタイミング遅め、操舵アシストなし警報のみ
	レーンキープアシストシステム制御解除	ON、OFF [※]
	警報音	
標識認識機能	常駐表示 ON [※] 、常駐表示 OFF	
信号情報活用運転支援 / 走行情報送信	割り込み表示有り / 青信号予告音有り [※] 、割り込み表示有り / 青信号予告音無し、割り込み表示無し / 青信号予告音有り、割り込み表示無し / 青信号予告音無し、機能 OFF	

※：工場出荷時の設定

カスタマイズ機能		選択できる設定内容
メーター設定	外気温表示補正	-3℃～±0℃※～+3℃
	TRIP A 自動リセットタイミング	給油連動、IGN OFF 連動、手動のみ※
	TRIP B 自動リセットタイミング	給油連動、IGN OFF 連動、手動のみ※
	アラーム音量	大、中※、小
	ウィンカー音色	トーン1※、トーン2、トーン3
	アンビエントメーター照明色設定	ブルー、バイオレット※ ² 、ピンク、レッド、アンバー※ ¹ 、イエロー、乗るたびに変わる
	アンビエントメーター照明色変化設定	ON※、OFF
	アイドリングストップ状態表示	ON※、OFF
	交差点案内表示	ON※、OFF
	タイヤ角度モニター	ON※、OFF
Honda スマートキーシステム設定	アンサーバックブザー音量	大※、小
	ドアハンドル操作アンサーバックブザー	作動※、非作動
ライティング設定	インテリアライト点灯時間	60秒、30秒※、15秒
	アクセサリライト*	ON※、OFF
	ワンタッチターンシグナル	ON※、OFF

※：工場出荷時の設定

※1：工場出荷時の設定(ステップワゴン)

※2：工場出荷時の設定(ステップワゴン スパーダ)

*：タイプやオプションなどにより、装備が異なります。

カスタマイズ機能		選択できる設定内容
ドア設定	自動ドアロック連動機能	車速連動 [※] 、シフト連動、非連動
	自動ドアアンロック連動機能	シフト連動 [※] 、IGN OFF 連動、非連動
	キーレスアンサーバック	作動 [※] 、非作動
	キーレスリロック時間	90 秒、60 秒、30 秒 [※]
	セキュリティー機能	作動 [※] 、非作動
	オートリトラミラー格納	キーレス連動 [※] 、手動のみ
メンテナンスリセット		キャンセル、リセット
初期化設定		中止、実行

※：工場出荷時の設定

■ カスタマイズのしかた

パワーモードが ON モードでセレクトレバーが **P** のときに、インフォメーション(**i**)スイッチ(▲/▼)を押して、「時計*/車両設定」を選択します。そして **SEL/RESET** を操作すると、カスタマイズを行うことのできる「カスタマイズグループ」画面に切り換わります。

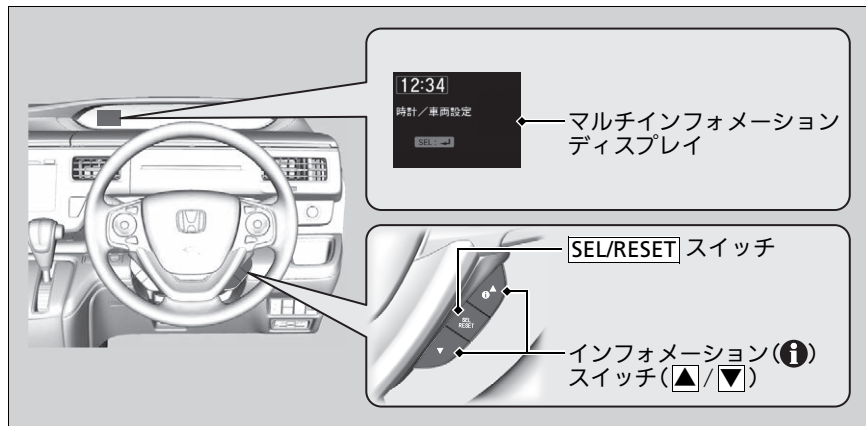

☒ カスタマイズのしかた

- ☒ カスタマイズ操作一覧 P.111
- ☒ カスタマイズ設定の例 P.121

■カスタマイズ操作一覧

インフォメーション(ⓘ)スイッチ(▲/▼)でメニューまたは設定値を切り換え、SEL/RESETで決定します。

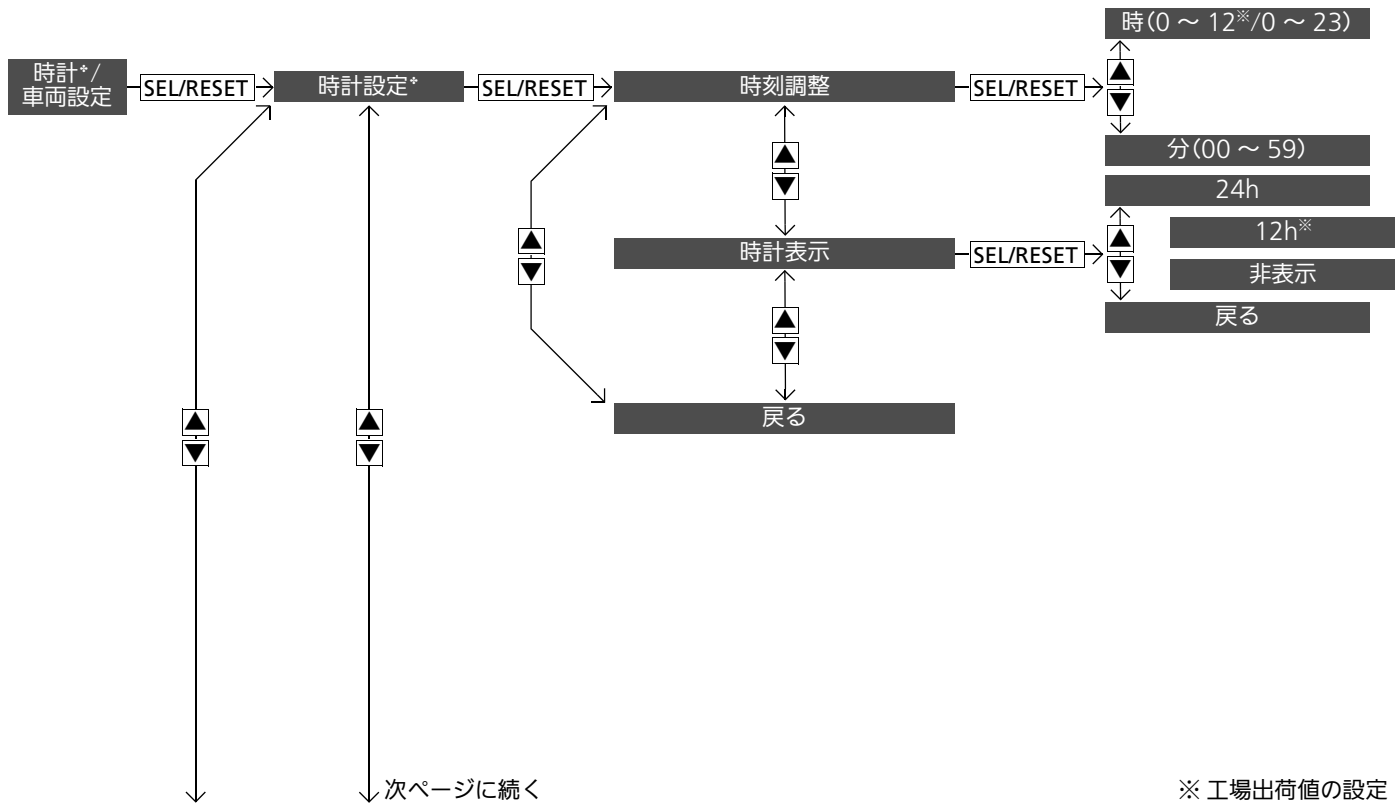

計器の見かた

※: タイプやオプションなどにより、装備が異なります。

※ 工場出荷値の設定

次ページに続く

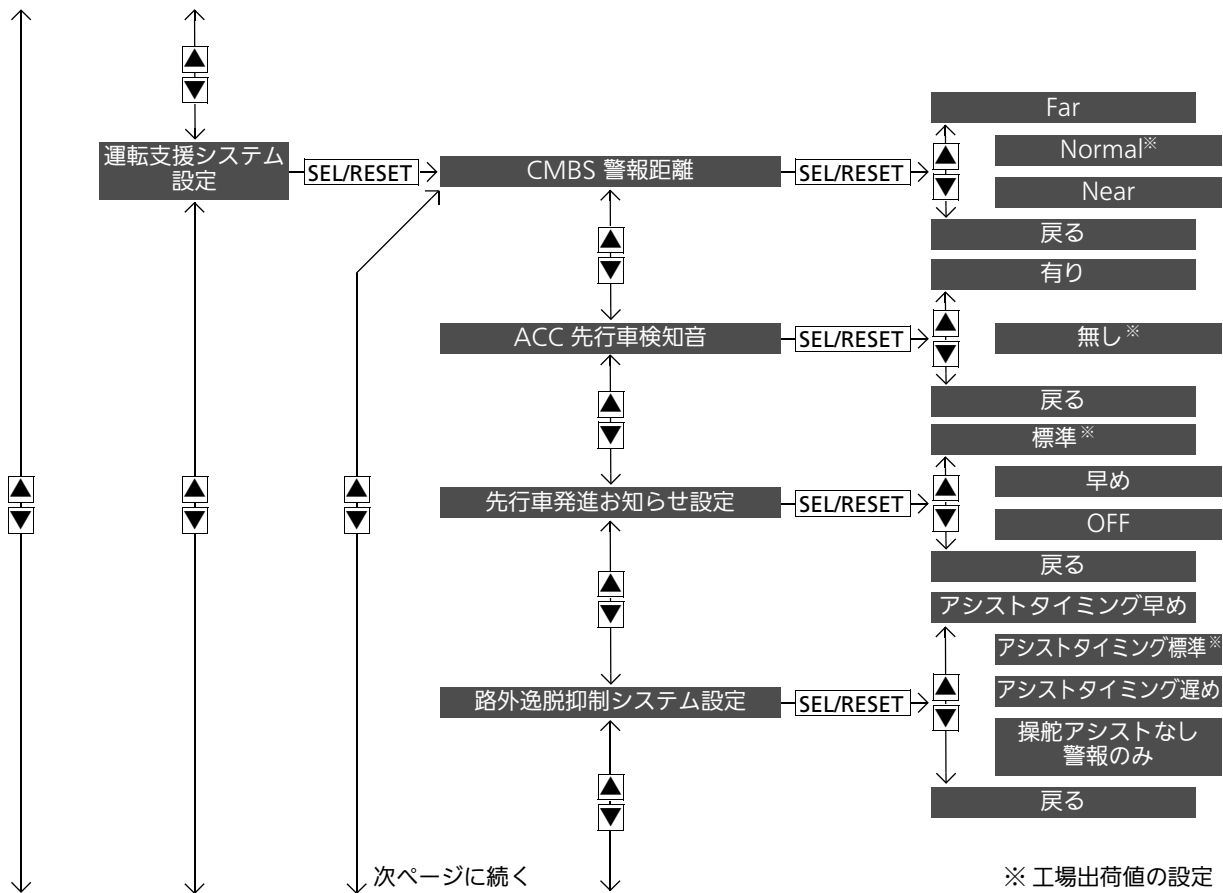

次ページに続く

※ 工場出荷値の設定

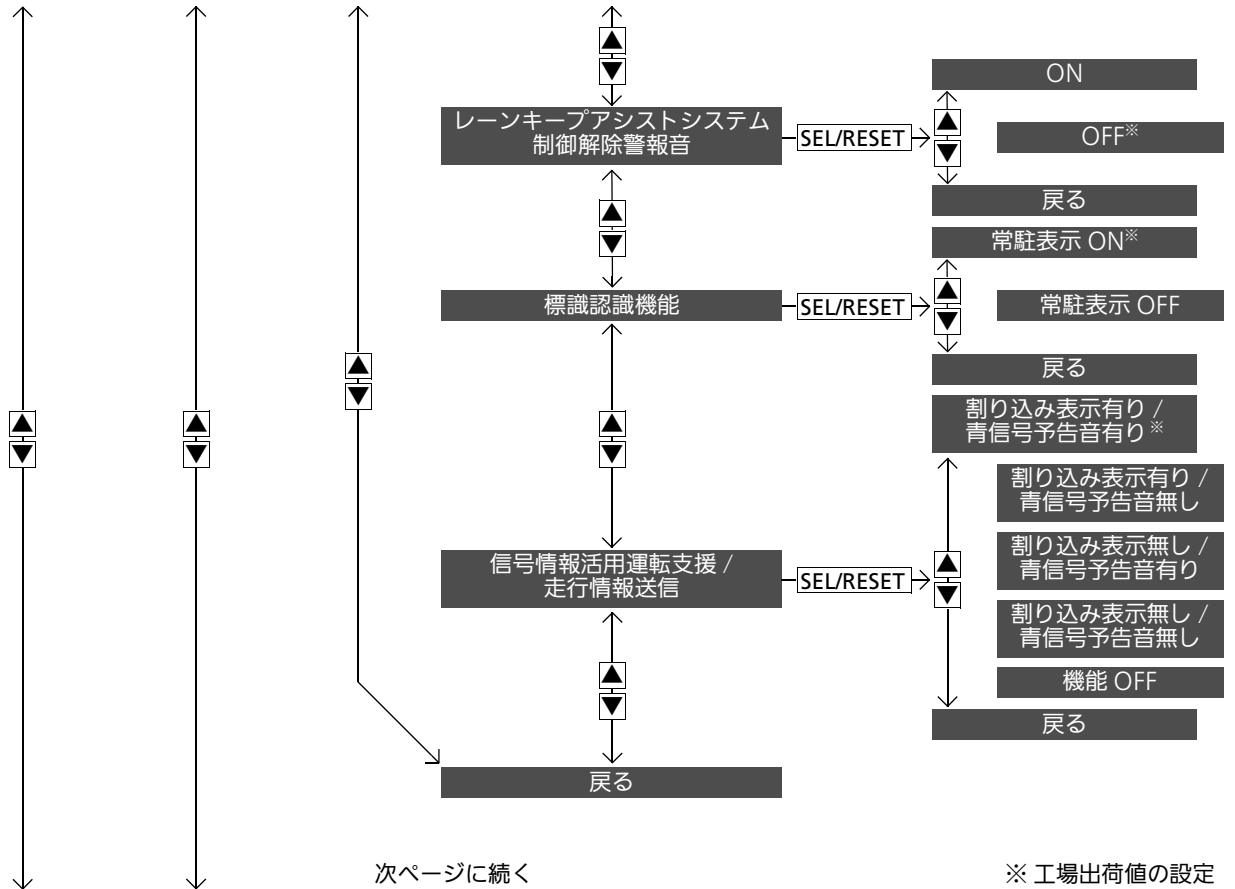

計器の見かた

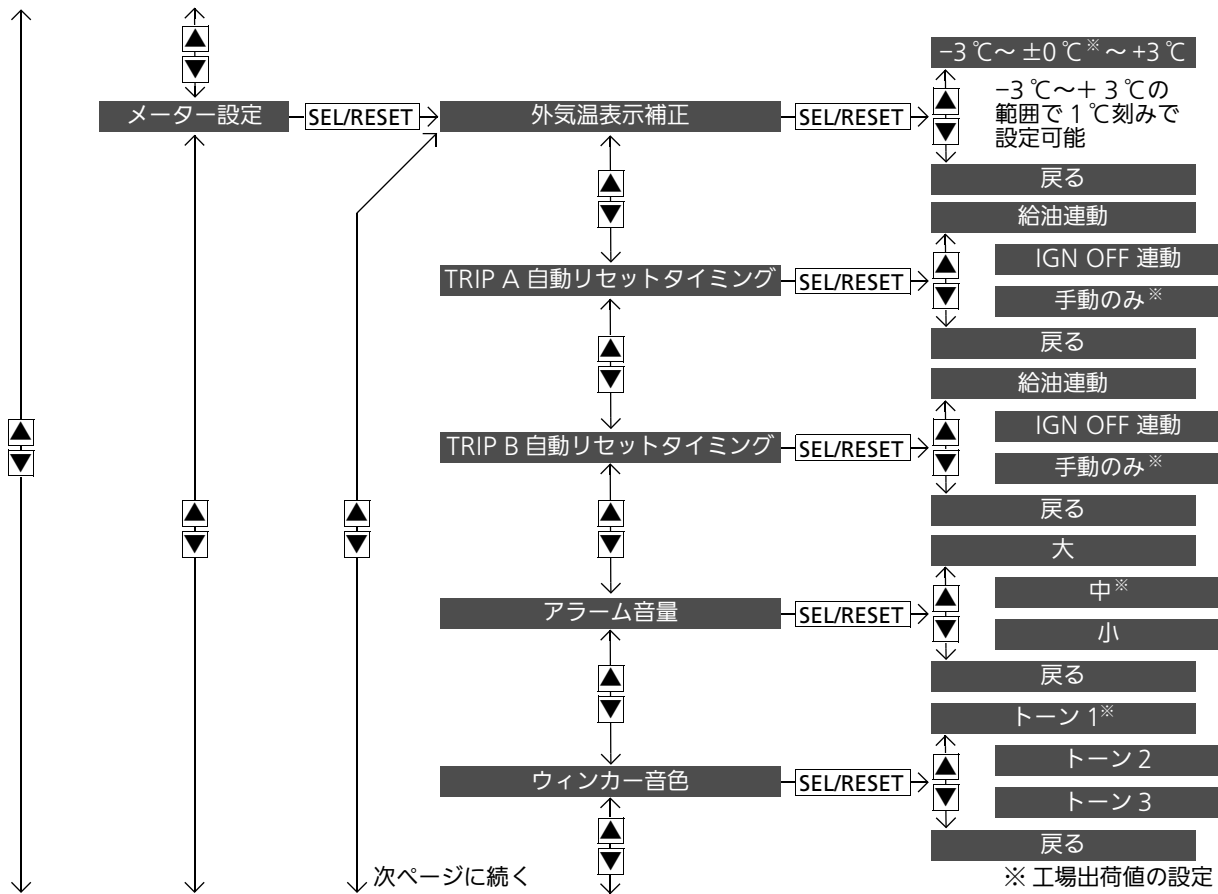

※ 工場出荷値の設定

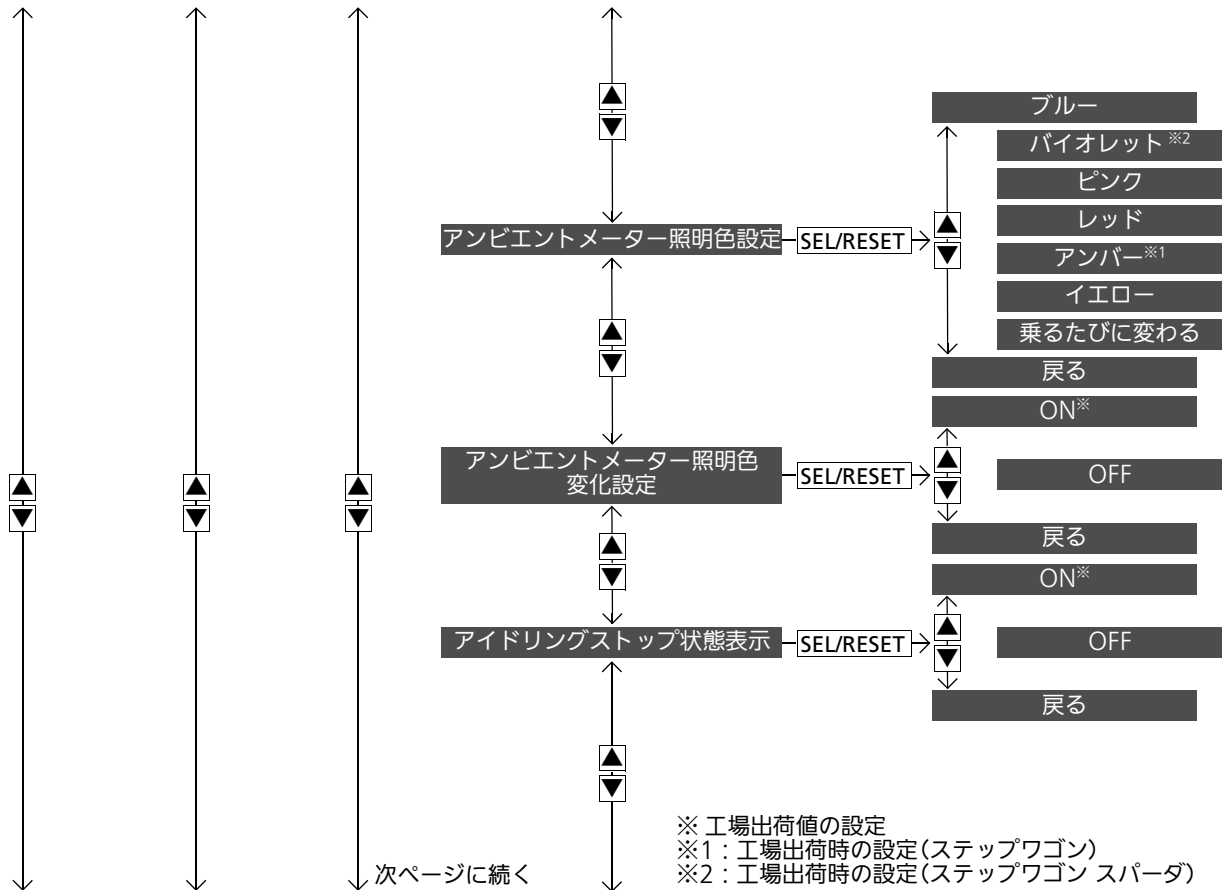

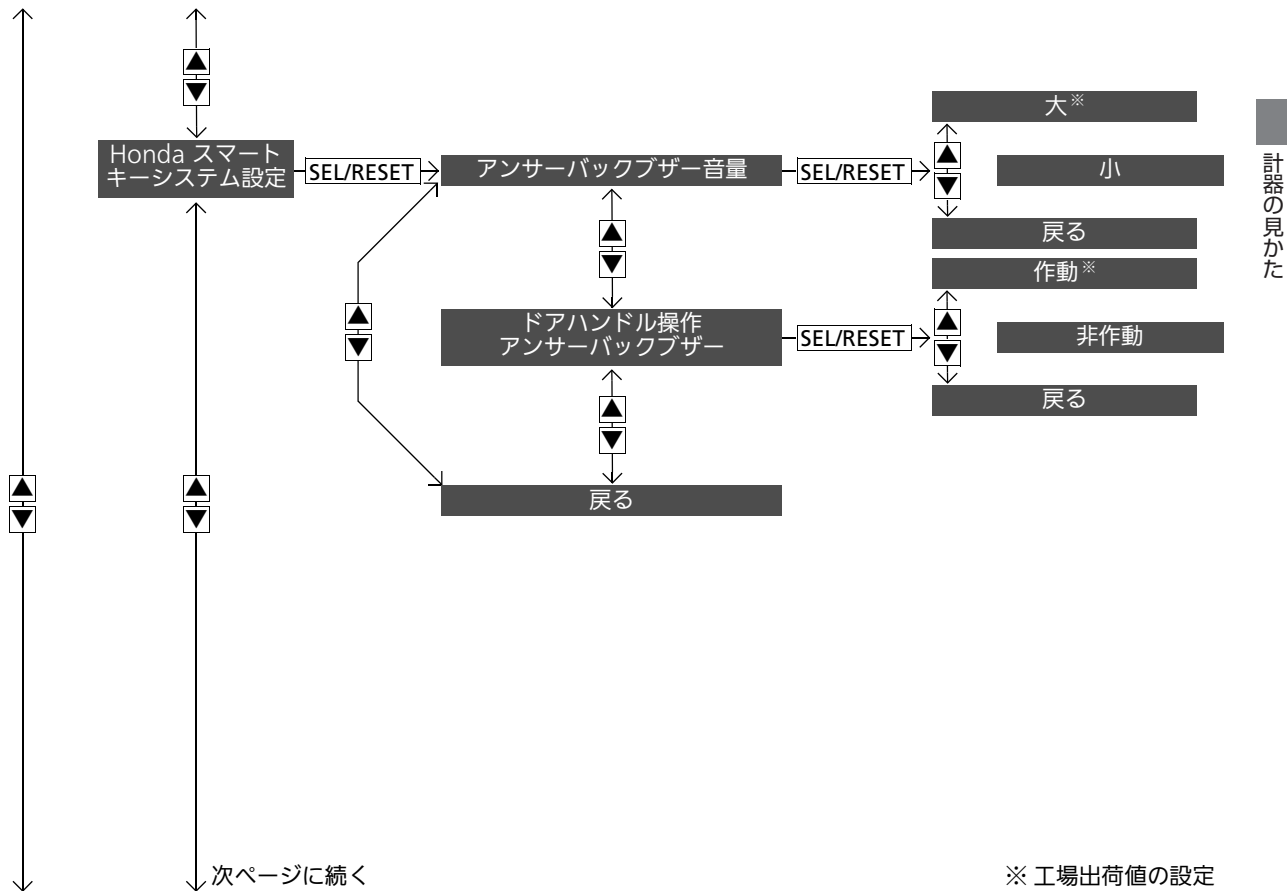

計器の見かた

※ 工場出荷値の設定

次ページに続く

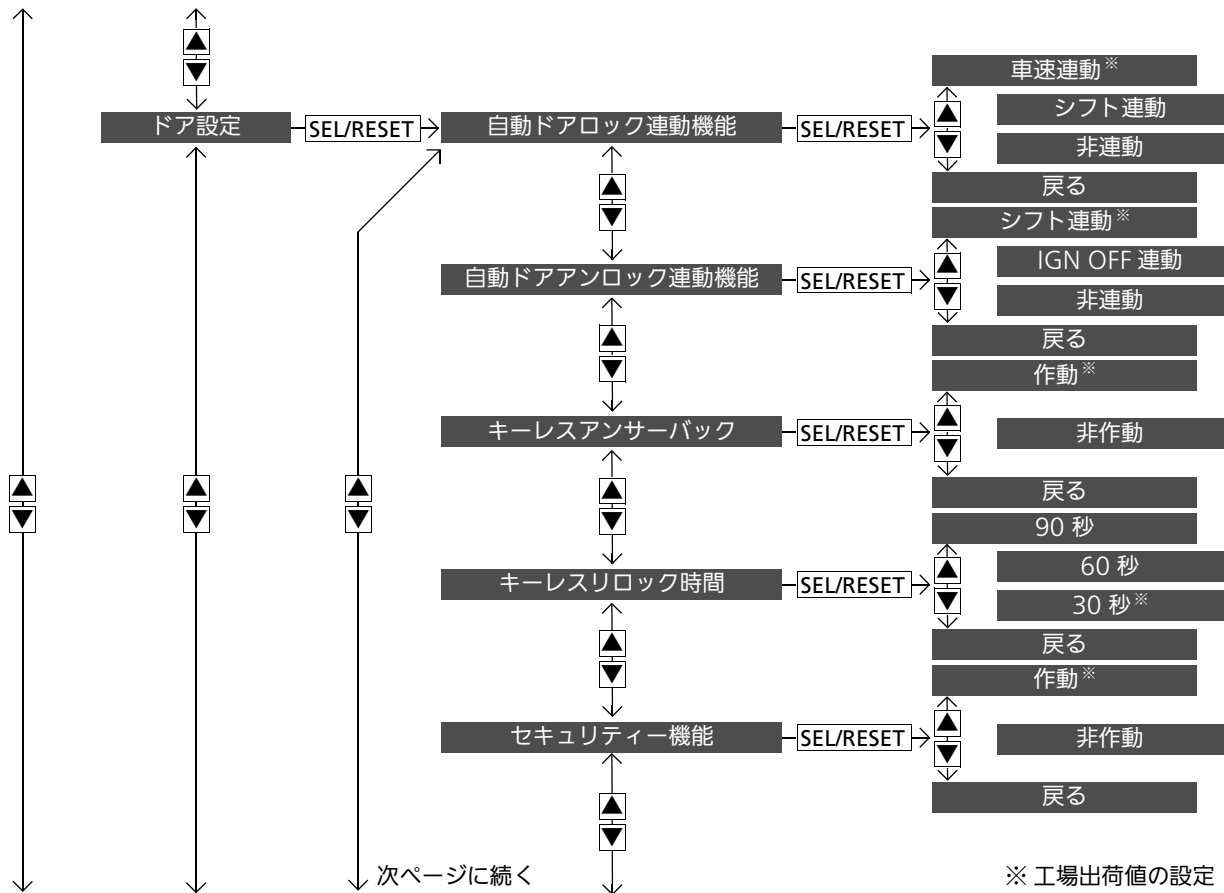

計器の見かた

次ページに続く

次ページに続く

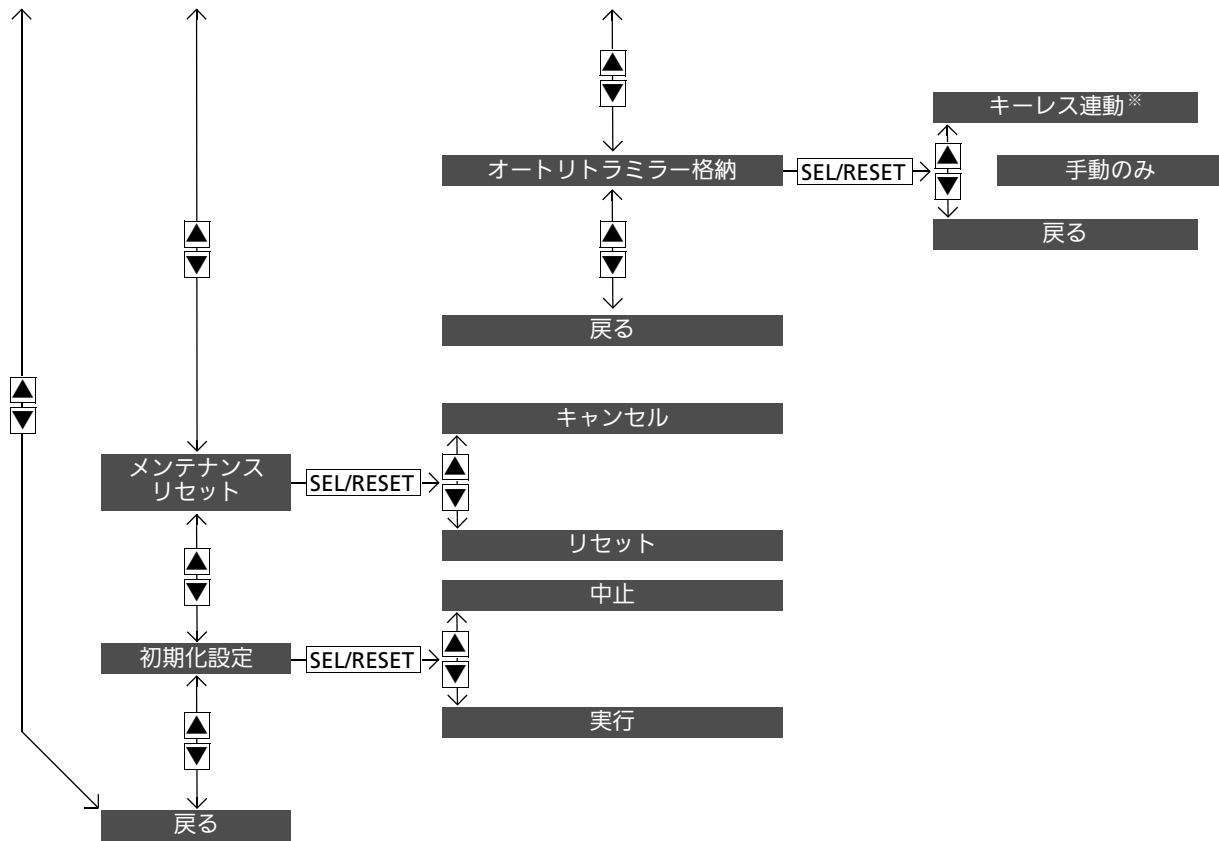

※ 工場出荷値の設定

■カスタマイズ設定の例

例えば「TRIP A 自動リセットタイミング」を「給油連動」にする場合、下記の手順で設定します。

「TRIP A 自動リセットタイミング」は工場出荷時の設定では「手動のみ」になっています。



1. インフォメーション(ℹ)スイッチ(▲/▼)を押し、「時計*/車両設定」が表示されたら、**SEL/RESET** を操作する。

Honda インターナビシステム非装備車

- ▶ 「カスタマイズグループ」画面に切り換わり、「時計設定」が表示されますので、インフォメーション(ℹ)スイッチ(▲/▼)を押し、「メーター設定」を選択します。

メーカーオプションの Honda インターナビシステム装備車

- ▶ 「カスタマイズグループ」画面に切り換わり、「運転支援システム設定」が表示されますので、インフォメーション(ℹ)スイッチ(▲/▼)を押し、「メーター設定」を選択します。

2. **SEL/RESET** を操作する。

- ▶ 「カスタマイズメニュー」画面に切り換わり、最初に「外気温表示補正」が表示されます。



3. インフォメーション(ℹ)スイッチ(▲/▼)を押し、「TRIP A 自動リセットタイミング」が表示されたら、**SEL/RESET** を操作する。

▶「カスタマイズセットアップ」画面に切り換わり、「給油連動」、「IGN OFF 連動」、「手動のみ」が選択できます。



4. 「給油連動」が選択されていることを確認し、**SEL/RESET** を操作する。

▶「給油連動に設定しました」という画面が表示された後、「カスタマイズメニュー」画面に戻ります。



5. インフォメーション(ℹ)スイッチ(▲/▼)を押し、「戻る」が表示されたら、**SEL/RESET** を操作する。

6. 手順 5 の操作を通常画面に戻るまで繰り返す。

各部の操作

この章では、運転に必要な各部の操作方法について記載しています。

時刻の設定	124	ウィンドーの開閉	154	ミラー類の調節	171
ドアの施錠と解錠		ハンドルまわりのスイッチ操作		サイドビューサポートミラー*	175
キー	127	ENGINE START/STOP スイッチ	157	シート調節	176
車外でのドアの施錠 / 解錠	130	ライトの使いかた	160	ヘッドレスト	187
車内での施錠 / 解錠	137	フォグライト*	163	アームレスト	189
チャイルドプルーフ	139	アクティブコーナリングライト*	164	室内装備品	191
オートドアロック / オートドアアンロック ..	140	ヘッドライトレベリングダイヤル*	165	エアコン	
テールゲート	141	ワイパー / ウォッシャー	166	エアコンの吹き出し口	212
スライドドア	144	イルミネーションコントロール	168	オートエアコンの使いかた	213
イージードアクローザー	151	リヤデフロスター / ヒーテッドドアミラー		オートエアコンのセンサー	221
セキュリティシステム		スイッチ	169	後席用クーラー*	222
イモビライザーシステム	152	フロントガラス熱線スイッチ*	169		
セキュリティアラームシステム	152	ハンドルの調節	170		

※：タイプやオプションなどにより、装備が異なります。

Honda インターナビシステム非装備車

時計の時刻を合わせる

時計はメーターディスプレイに表示されます。

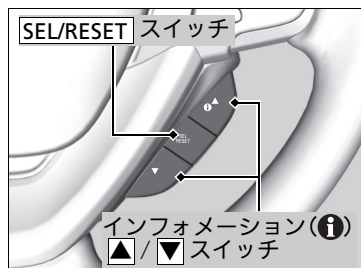

1. インフォメーション(ℹ)スイッチ(▲/▼)を押し、「時計/車両設定」が表示されたら、**SEL/RESET** を操作する。
▶ 「グループ」画面に切り換わり、「時計設定」が表示されます。
2. **SEL/RESET** を操作する。
▶ 「メニュー」画面に切り換わり、最初に「時刻調整」が表示されます。
3. **SEL/RESET** を操作する。
▶ 「セットアップ」画面に切り換わり、「時」の調整ができます。

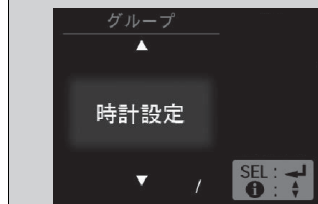

4. インフォメーション(ℹ)スイッチ(▲/▼)を押し、希望の数値が表示されたら、**SEL/RESET** を操作する。
▶ 「時」が設定され、「分」の調整ができます。
5. 手順4と同様の操作で「分」を調整をする。
▶ 「分」が設定され、時刻調整が完了します。



時刻の設定

Honda インターナビシステム装備車

インフォメーション(ℹ)スイッチ(▲/▼)を押しても時計調節表示に切り替わりません。時刻は人工衛星からの情報を利用していますので、時刻合わせは不要です。



■時計表示



6. インフォメーション(ⓘ)スイッチ(▲/▼)を押し、「戻る」が表示されたら、**SEL/RESET** を操作する。

7. 手順 6 の操作を通常画面に戻るまで繰り返す。

1. インフォメーション(ⓘ)スイッチ(▲/▼)を押し、「時計/車両設定」が表示されたら、**SEL/RESET** を操作する。

▶ 「グループ」画面に切り換わり、「時計設定」が表示されます。

2. **SEL/RESET** を操作する。

▶ 「メニュー」画面に切り換わり、最初に「時刻調整」が表示されますので、インフォメーション(ⓘ)スイッチ(▲/▼)を押し、「時計表示」を選択します。



3. **SEL/RESET** を操作する。
 - ▶ 「セットアップ」画面に切り換わり、時計表示設定ができます。
4. インフォメーション(ℹ)スイッチ(▲/▼)を押す。
 - ▶ 24h/12h/ 非表示に切り換えることができます。
 - ▶ 「12h」または「24h」を選択すると時計表示が 12 時間または 24 時間に切り換わります。
 - ▶ 「非表示」を選択すると時計が非表示となります。
5. **SEL/RESET** を操作する。
 - ▶ 設定完了のメッセージ画面が表示された後、「メニュー」画面に戻ります。
6. インフォメーション(ℹ)スイッチ(▲/▼)を押し、「戻る」が表示されたら、**SEL/RESET** を操作する。
7. 手順 6 の操作を通常画面に戻るまで繰り返す。

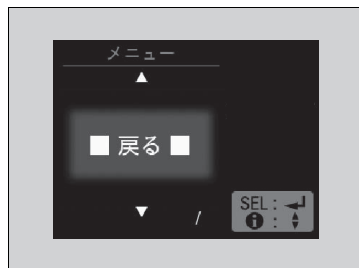

キー

この車には、以下のキーが付いています。

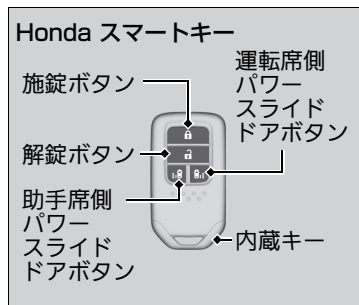

エンジンの始動、停止のほかに、すべてのドア、テールゲート、サブドア*の施錠 / 解錠に使用できます。

❏キー

すべてのキーには、イモビライザーシステムがついています。イモビライザーシステムは、車両を盗難から守るためのシステムです。

❏イモビライザーシステム P.152

キーの故障を防ぐため、下記の点をお守りください。

- 直射日光が当たる場所、高温、多湿の場所に置かない
- キーを落としたり、重いものをのせない
- キーに液体をかけない
- 砂やほこり避ける
- 分解をしない
- 火であぶらない
- テレビ、オーディオなど磁気を帯びた機器の近くに置いたりしない

キーの電子部品が故障すると、エンジンの始動やリモート発信が作動しなくなることがあります。

キーが正常に作動しなくなった場合は、Honda 販売店で点検を受けてください。

■内蔵キー

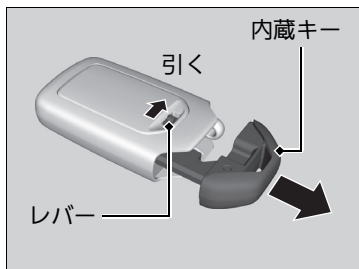

Honda スマートキーの電池が切れたときや車のバッテリーがあがったときは、内蔵キーを使用してください。

内蔵キーは、レバーを引きながら取り出します。

収納するときは、「カチッ」と音がするまで差し込みます。

Honda スマートキーの電池の消耗や故障したときのことを考慮して、内蔵キーはHonda スマートキーに収納しておいてください。

■キーナンバータグ

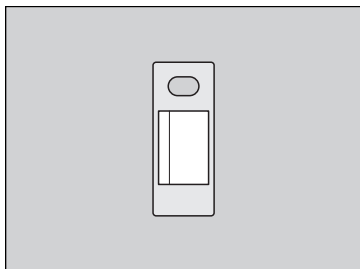

キーナンバータグには、キーを購入する際に必要となる番号が記載されています。

☒キー

Honda スマートキーは、特定小電力無線設備の技術基準適合証明を受けています。以下のことをお守りください。

- 日本国内でのみ使用する
- 電池交換時以外は分解しない
- 改造しない
- キーの内部にある技術基準適合表示を故意に消去、改ざんしない

分解、改造したものを使用することは法律で禁止されています。

☒ Honda スマートキーの電池が切れたとき
P.439

☒キーナンバータグ

キーナンバータグは、キーとは別に車両以外の場所に大切に保管してください。

キーナンバータグには、キーを購入する際に必要となる番号が記載されています。キーと一緒に保管せず、車両以外の場所に大切に保管してください。キーを紛失したときや、追加購入したいときは、Honda 販売店に依頼してください。

Honda スマートキーの微弱電波

Honda スマートキーを使用してドア、テールゲート、サブドア*の施錠/解錠操作をするときやエンジンを始動するとき、Honda スマートキーとの電子照合を行うために車両から電波が発信されます。

そのため、次のような場合正常に作動しなかったり、不安定な動作となったりすることがあります。

- 強い電磁波を発する機器や設備が近くにあるとき
- 携帯電話や無線機などの通信機器やノートパソコンと一緒に Honda スマートキーを携帯しているとき
- Honda スマートキーが金属物に触れていたり覆われていたりするとき

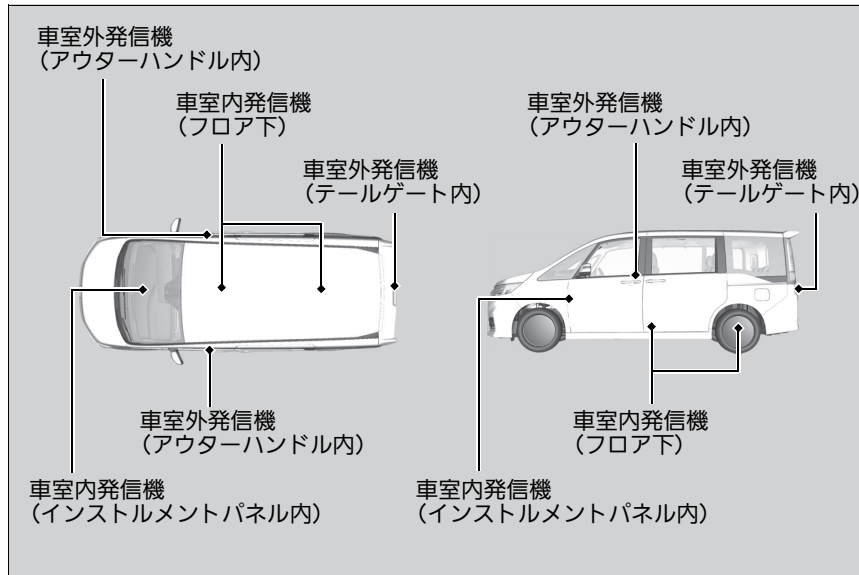

❖: タイプやオプションなどにより、装備が異なります。

※Honda スマートキーの微弱電波

⚠注意

植込み型心臓ペースメーカーや植込み型除細動器などの医療機器を装着されているかたは、車両に搭載されている発信機から22cm以内に近づかない。

Honda スマートキーシステムで発信されている電波が、機器の作動に影響を与える可能性があります。医療用電子機器を使用しているかたは、医師や医療用機器製造者に影響を確認してからご使用ください。

Honda スマートキーは車両との通信のために常時受信動作をしているため、常に電池を消耗しています。電池寿命は、使用状況により異なりますが約2年間です。

また、強い電波を受信し続けると電池を著しく消耗することがあります。テレビやパソコンなどの電化製品の近くには置かないください。

車外でのドアの施錠 / 解錠

■ Honda スマートキーシステムでの施錠 / 解錠

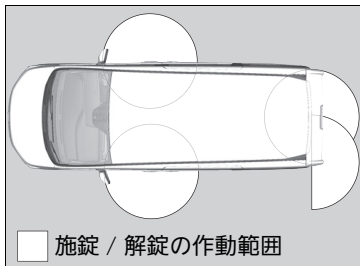

Honda スマートキーを携帯し、ロックボタン、ドアハンドル、テールゲートオープンスイッチ、サブドアオープンスイッチ* を操作することでドア、テールゲート、サブドア* の施錠や解錠ができます。

施錠 / 解錠が作動するのは、運転席または助手席ドアハンドル、テールゲートオープンスイッチ、サブドアオープンスイッチ* から周囲約 80cm 以内です。

※車外でのドアの施錠 / 解錠

ドア、テールゲート、サブドア* を解錠すると、室内灯が点灯します。

室内灯のスイッチがドアと連動する位置にあるとき、解錠すると室内灯が点灯します。

約 30 秒点灯し、徐々に暗くなります。30 秒以内にドア、テールゲート、サブドア* を施錠すると、室内灯はただちに消灯します。

☑ 室内灯 P.191

※Honda スマートキーシステムでの施錠 / 解錠

Honda スマートキーシステムで解錠操作をした場合、30 秒以内にドア、テールゲート、サブドア* を開けないと、再び自動的に施錠されます。

パワーモードが OFF モード以外のときは Honda スマートキーシステムによる施錠 / 解錠はできません。

- Honda スマートキーは運転者が携帯し、車内に残したまま降車しないでください。

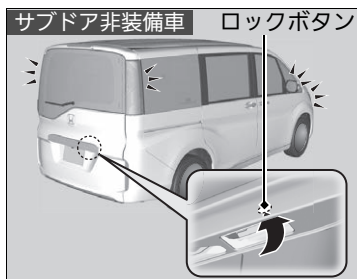
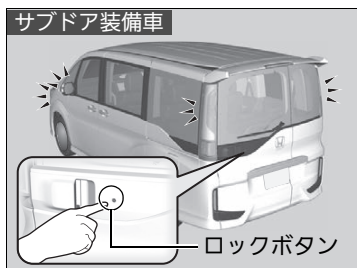
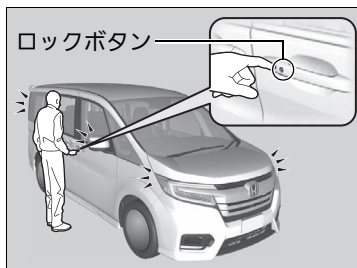

■施錠するには

運転席ドア、助手席ドアまたはテールゲートのロックボタンを押します。

- ▶ 「ピッ」というアンサーバック音が鳴り、非常点滅表示灯が1回点滅し、すべてのドア、テールゲート、サブドア* が施錠されます。

☒Honda スマートキーシステムでの施錠 / 解錠

- 同じ作動範囲に Honda スマートキーを携帯している人がいるときは、携帯していない人でもロックボタンやドアハンドル、テールゲートオープンスイッチ、サブドアオープンスイッチ* で施錠 / 解錠操作ができます。
- 革製やスキー用の手袋などを着用しているときは、ドアハンドルでの解錠操作が遅れたりできなかつたりすることがあります。
- 作動範囲内にHondaスマートキーがあるときは、大雨や洗車などで大量の水がドアハンドルにかかる、解錠されることがあります。
- 施錠後約2秒間は、ドアハンドルを握っても解錠操作はできません。
- ドアハンドルを握った直後、もしくはテールゲートオープンスイッチ、サブドアオープンスイッチ* を押した直後はドア、テールゲート、サブドア* が開かないことがあります。ドアハンドルを握りなおすか、テールゲートオープンスイッチ、サブドアオープンスイッチ* を押しなおして解錠されていることを確認してから開けてください。
- ドアハンドル、テールゲートオープンスイッチ、サブドアオープンスイッチ* より約80cm 以内の距離でも、Honda スマートキーが地面の近くや高い位置にあるときは作動しないことがあります。
- ドアやドアガラス、テールゲートに近づきすぎていると作動しないことがあります。

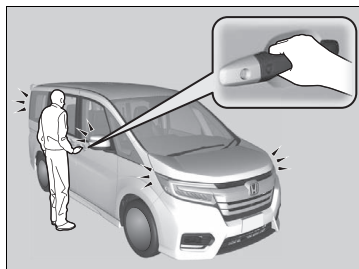

■解錠するには

運転席、助手席ドアハンドルを握るか、パワースライドドアのハンドルを引くか、テールゲートオープンスイッチ、サブドアオープンスイッチ* を押します。

- ▶ 「ピピッ」というアンサーバック音が鳴り非常点滅表示灯が2回点滅し、すべてのドア、テールゲート、サブドア* が解錠されます。

▶▶ Honda スマートキーシステムでの施錠 / 解錠

カスタマイズ機能について

施錠 / 解錠時に鳴るアンサーバックブザーは、マルチインフォメーションディスプレイを使って音量を変えたりブザーが鳴らないようにすることができます。

▶▶ カスタマイズ機能 P.107

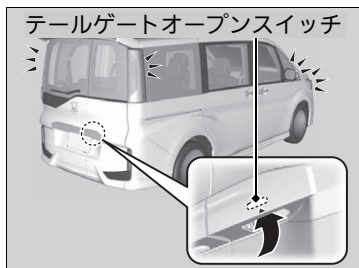

テールゲートオープンスイッチ

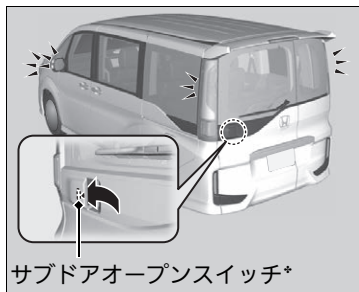

サブドアオープンスイッチ*

* : タイプやオプションなどにより、装備が異なります。

キーレスエントリーシステムでの施錠 / 解錠

インジケーター



Honda スマートキー

- ① 施錠ボタン
- ② 解錠ボタン

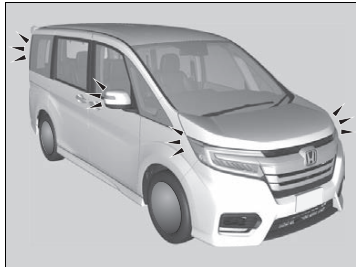

■ 施錠

施錠ボタンを押します。

- ▶ 非常点滅表示灯が1回点滅し、すべてのドア、テールゲート、サブドア* が施錠されます。

☒ キーレスエントリーシステムでの施錠 / 解錠

キーレスエントリーシステムで解錠操作をした場合、30 秒以内にドア、テールゲート、サブドア* を開けないと、再び自動的に施錠されます。

マルチインフォメーションディスプレイを使ってキーレスリロック時間をカスタマイズすることができます。

☒ カスタマイズ機能 P.107

パワーモードが OFF モード以外のときは、キーレスエントリーシステムは作動しません。

キーレスエントリーシステムは微弱電波を使用しているため、周囲の状況により作動範囲が変化することがあります。

■解錠

解錠ボタンを押します。

- ▶ 非常点滅表示灯が2回点滅し、すべてのドア、テールゲート、サブドア*が解錠されます。

※キーレスエントリーシステムでの施錠 / 解錠

ドア、テールゲート、サブドア*が開いているときは、キーレスエントリーシステムで施錠できません。

作動距離が不安定になった場合は、電池の消耗が考えられます。

ボタンを押したときにインジケーターが点灯しない場合は、電池切れです。

▶ Hondaスマートキーの取り扱いと電池交換
P.407

■ キーを差し込んだ際の施錠 / 解錠

Honda スマートキーのボタンで施錠 / 解錠できない場合は内蔵キーを使用してください。

❏ 電池交換のしかた P.408



キーを確実に差し込んで、回します。

❏ キーを差し込んだ際の施錠 / 解錠

運転席ドアにキーを差し込んで施錠 / 解錠すると、ほかのすべてのドア、テールゲート、サブドア* も同時に施錠 / 解錠されます。

■キーを使わない施錠

キーが正常に作動しなくなったときや、キーを所持していないときに、キーを使わずに施錠することができます。

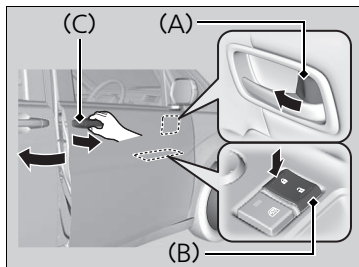

■運転席のドアの施錠

ノブ(A)を押し込むか、マスタードアロックスイッチ(B)を施錠のほうに押し、外側のドアハンドル(C)を引いたままドアを閉めます。

■運転席以外のドアの施錠

ノブを押し込み、ドアを閉めます。

■キー閉じ込み防止装置

Honda スマートキーが車内の作動範囲内に置いてあると、施錠できません。

☒キーを使わない施錠

運転席ドアで施錠すると、ほかのすべてのドア、テールゲート、サブドア* も同時に施錠されます。

施錠の際は車内にキーを置き忘れないようにしてください。

車内での施錠 / 解錠

■ ノブでの施錠 / 解錠

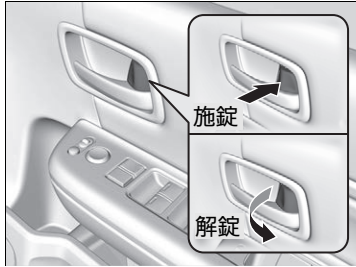

■ **施錠するには**
ノブを押し込みます。

■ **解錠するには**
ノブを引き出します。

※ ノブでの施錠 / 解錠

運転席ドアのノブで施錠 / 解錠すると、ほかのすべてのドア、テールゲート、サブドア* も同時に施錠 / 解錠されます。

■ 運転席ドアハンドルでの解錠

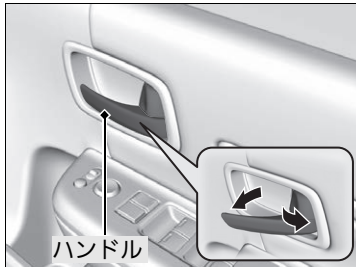

運転席ドアは、内側のハンドルを引くと施錠していてもドアが開きます。

※ 運転席ドアハンドルでの解錠

走行中でも運転席の内側のハンドルを引くとドアが解錠します。走行中はドアハンドルを操作しないでください。

■ マスタードアロックスイッチでの施錠 / 解錠

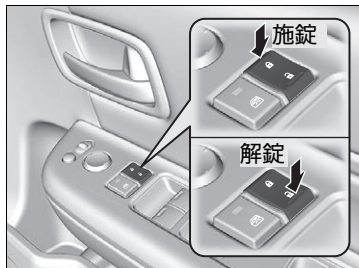

マスタードアロックスイッチを施錠 / 解錠のほうに押します。

☒ マスタードアロックスイッチでの施錠 / 解錠

運転席ドアのマスタードアロックスイッチで施錠 / 解錠すると、ほかのすべてのドア、テールゲート、サブドア* も同時に施錠 / 解錠されます。

チャイルドブルーフ

チャイルドブルーフとは、走行中などにお子さまが車外に放り出されることを防止するため、ノブの位置に関係なく、後席ドアを車内から開けることができないようにする機能です。

また、サブドア* も後席ドアと同様に、チャイルドブルーフが装備されています。

お子さまをセカンドシートまたはサードシートに乗せるときなどにお使いください。

チャイルドブルーフのセット

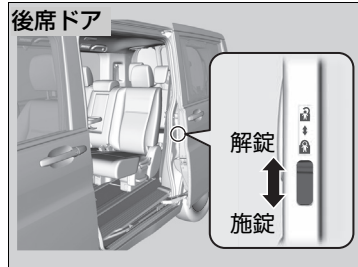

後席ドア、サブドア* についているツマミを、施錠の位置にしてドアを閉めます。

■ ドアを開ける場合

外側のハンドルで開けます。

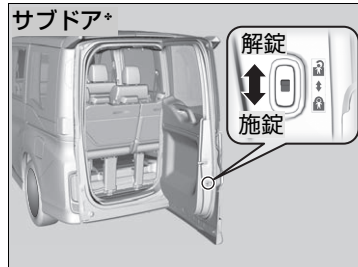

☒ チャイルドブルーフ

チャイルドブルーフセット時に車内から開けたい場合は、ノブを解錠状態にして後席ウィンドーを下げ、窓から手を出して外側の後席ドアハンドルを引いてください。

後席ドアは、運転席スイッチ、キーレスエントリーシステムでも開閉できます。

サブドア装備車

サブドアのチャイルドブルーフをセットすると、サブドアは車内から開けることができません。開けるときは、一度車外に出てから、外側のサブドアオープンスイッチを押して、サブドアを開けてください。

衝撃感知ドアロック解除システム

車両に衝撃が加わったときに、自動的にすべてのドア、テールゲートを解錠するシステムです。

作動するのは以下の場合です。

- 正面からの衝撃：SRS エアバッグが作動したとき
- 側面からの衝撃：サイドエアバッグ/サイドカーテンエアバッグ装備車の場合で、サイドエアバッグ/サイドカーテンエアバッグが作動したとき

- 後面からの衝撃：衝撃が大きいとき

いずれの場合も、安全性を考慮して衝撃を受けてから約 10 秒後に解錠します。

オートドアロック / オートドアアンロック

■ オートドアロック

■ 車速連動

車速が約 15km/h 以上になるとすべてのドア、テールゲート、サブドア* が自動的に施錠される機能です。

■ オートドアアンロック

■ セレクトレバー連動

ブレーキペダルを踏んでセレクトレバーを **[P]** にすると、すべてのドア、テールゲート、サブドア* が自動的に解錠される機能です。

※ 衝撃感知ドアロック解除システム

衝撃の加わりかたや大きさによっては解錠しない場合があります。

※ オートドアロック / オートドアアンロック

マルチインフォメーションディスプレイを使ってオートドアロック / オートドアアンロックの条件をカスタマイズすることができます。

🔗 **カスタマイズ機能** P.107

テールゲート、サブドア* 開閉時の注意

テールゲート、サブドア開閉をするときは、下記の点に注意してください。

- テールゲートは上までしっかりと開ける
 - ▶ 途中でしか開けていないと、自重で閉まることがあります。
- 風の強い日は、風にあおられて閉まらないように注意する
- テールゲート、サブドアを開けたまま走行しない
 - ▶ テールゲート、サブドアが破損するおそれがあります。
 - ▶ 車内に排気ガスが侵入するおそれがあります。
❏ 一酸化炭素について P.68

❏ テールゲート、サブドア* 開閉時の注意

注意

テールゲートを閉めるときは、頭をぶついたり手をはさまないように注意する。

エンジンをかけた状態で手荷物を出し入れするときは、排気管の後方に立たないようにする。

やけどなどの思わぬけがをすることがあります。

サブドアを開閉するときはドアの内側と外側の安全を十分に確認し、手、足、顔などをはさまないように注意する。

特にお子さまには気をつけてください。

ドアハンドルをしっかり持って開閉する。
ドア本体を持って閉めたり、車体側に手をかけているとけがをすることがあります。

テールゲートの開閉

テールゲートオープンスイッチ

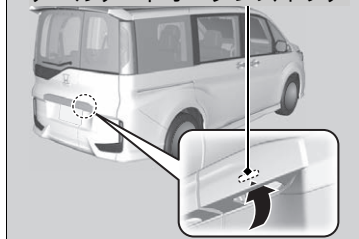

解錠されているときに、テールゲートオープンスイッチを押して引き上げます。

施錠されているときに Honda スマートキーを携帯してテールゲートオープンスイッチを押すと、解錠されますのでそのまま引き上げることができます。

▶ Honda スマートキーシステムでの施錠 / 解錠

P.130

▶▶ テールゲートの開閉

- Honda スマートキーは運転者が携帯し、車内に置かないようにしてください。
- 作動範囲内に Honda スマートキーを携帯している人がいるときは、携帯していない人でもテールゲートオープンスイッチでテールゲートを解錠することができます。

サブドア* の開閉

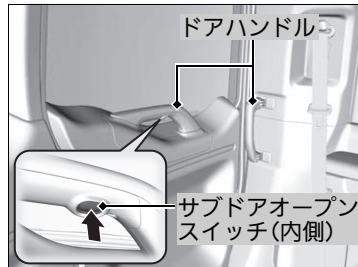
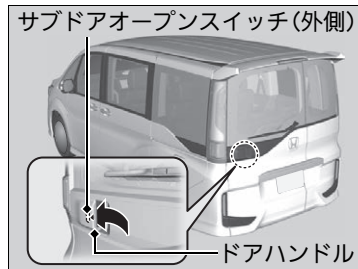

■外側から開ける

解錠されているときに、外側のサブドアオープンスイッチを押して、ドアハンドルを持ちながら開けます。

■内側から開ける

解錠されているときに、内側のサブドアオープンスイッチを約1秒押して、ドアハンドルを持ちながら開けます。

☒サブドア*の開閉

施錠されているときに Honda スマートキーを携帯して外側のサブドアオープンスイッチを押すと、解錠されますのでそのまま開けることができます。

☒ Honda スマートキーシステムでの施錠 / 解錠 P.130

パワーモードが ON モードで、セレクトレバーが **P** 以外にあるときは、サブドアを開けることができません。

リヤワイパーが作動しているときにオープンスイッチを押すと、一度リヤワイパーが停止位置まで戻って止まります。もう一度オープンスイッチを押すと、サブドアを開けることができます。

サブドアを閉めたあと、一定の速度まで走行する、またはリヤワイパースイッチを操作するとリヤワイパーの作動が復帰します。

スライドドア開閉時の注意

スライドドアを開閉するときは、下記の点に注意してください。

■開けるとき

- スライドドアはストッパーで固定されるまでしっかりと開ける
 - ▶ 途中までしか開けていないと、自重で閉まることがあります。

■閉めるとき

- Honda スマートキーを、車内に置き忘れないようにする

※スライドドア



注意

スライドドアを開閉するときはドアの内側と外側の安全を十分に確認し、手、足、顔などをはさまないように注意する。

特にお子さまには気をつけてください。

傾斜地ではスライドドアを開けたままにしない。

ドアが不意に閉まるおそれがあります。

ドアハンドルをしっかり持って開閉する。

ドア本体を持って閉めたり、車体側に手をかけているとけがをするおそれがあります。

ドアのアームやレールなどには、手、足をかけない。

小さなお子さまが同乗しているときは、お子さまがスライドドアを誤って操作しないように、チャイルドブルーフをセットしてください。

☒ チャイルドブルーフ P.139

スライドドアのドリンクホルダーに、はみ出すものを入れていると、開閉の妨げになったり、車体に傷をつけるおそれがあります。

スライドドアの開閉操作

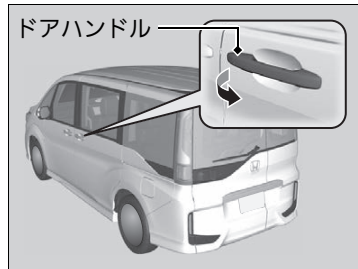

■車外から開閉するとき

開けるとき： ドアハンドルを引き後方へスライドさせる。

閉めるとき： ドアハンドルを引き前方へスライドさせる。



■車内から開閉するとき

開けるとき： ハンドルを持ち後方へ引いてスライドさせる。

閉めるとき： ハンドルを持ち前方へ押してスライドさせる。

※スライドドアの開閉操作

スライドドアは全開にするとストッパーで固定されます。

スライドドアの内側にあるカバーおよび内部の電線が傷つくと、作動不良の原因となります。踏まないように注意してください。

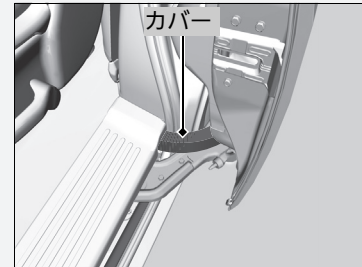

助手席側のスライドドアはフューエルリッドが開いているとストッパーが作動して途中で止まります。フューエルリッドを閉めてスライドドアを少し戻してから開けると全開できます。

パワースライドドアの開閉操作

キーレスエントリーシステムや運転席にあるパワースライドドアスイッチを使って、パワースライドドアを自動で開閉することができます。また、ドアハンドルを引いて自動で開閉することもできます。

☒ パワースライドドアの開閉操作

警告

パワースライドドアを開閉するときは、ドアの内側と外側の安全を十分確認する。

ドアが動いているときは触ったり、近づいたりしないでください。ドアにはさまれて重大な傷害を受けるおそれがあります。特にお子さまには気をつけてください。

注意

後輪タイヤを交換するときは、メインスイッチを OFF にする。

ON のままだと、誤ってメインスイッチに触れたりしてドアが開き、思わぬ事故を起こすおそれがあります。

車両が完全に停止した状態でパワースライドドアを開閉する。また乗り降りのときも車両が動き出さないように、確実にブレーキをかける。

パワースライドドアの開閉中や乗り降りのときに車両が動き出すと、思わぬ事故を起こすことがあります。

自動で開閉するときの条件

次の条件が揃っているときに、自動で開閉することができます。

- メインスイッチが ON のとき
- パワースライドドアが解錠されているとき
- フューエルリッドが閉じているとき(助手席側のみ)
- パワーモードが OFF モードのときに、キーレスエントリーシステムでの開閉ができます。
- パワーモードを ON モードにしているときは、セレクトレバーが **P** のときにパワースライドドアスイッチ、ドアハンドルを操作して開閉ができます。
 - ▶ **P** 以外でもブレーキペダルを踏むか、パーキングブレーキがかかっているときは操作できます。

パワースライドドアの開閉操作

パワースライドドアのローラーの滑走面に石などの異物があると、作動不良になる場合があります。

異物を取り除く場合は、水平な場所で必ずメインスイッチを OFF にして行ってください。

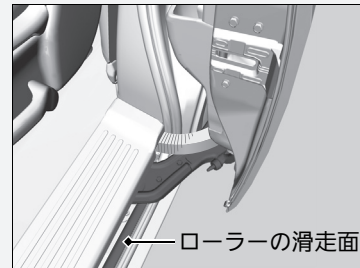

パワーモードが ON モードでパワースライドドアを作動中のときに、セレクトレバーが **P** 以外でパーキングブレーキが解除されているとき、ブレーキペダルから足を離すと、ブザーが鳴ります。

開けているときは「ピー」とブザーが鳴り続けて途中で止まり、閉めているときは「ピーピーピーピー」とブザーが鳴り、そのまま閉まります。

■ 自動開閉と手動開閉の切り換え

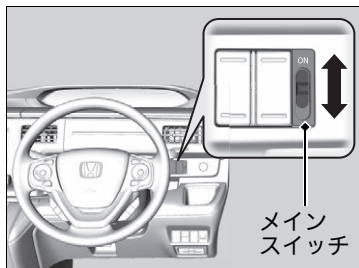

自動開閉：メインスイッチを ON にする
手動開閉：メインスイッチを OFF にする
☑ スライドドアの開閉操作 P.145

■ パワースライドドアスイッチで開閉する



OPEN 側を押すと開き、**CLOSE** 側を押すと閉まります。
開閉中に動かしているドア側のパワースライドドアスイッチを押すと、「ピーピー」とブザー音が鳴り、パワースライドドアは途中で止まります。
再度ドアの開閉をするには、同様の操作をします。

☒ パワースライドドアの開閉操作

メインスイッチを OFF にしているときも、イージードアクローザーは作動します。

☑ イージードアクローザー P.151

坂道などでドアを開閉中にメインスイッチを OFF にして止めないでください。
落下防止機構が作動し、ブザーが鳴り続けます。

落下防止機構が作動中は、再度メインスイッチを ON にして、ドアを自動で閉めてください。

下記の操作を行うと、落下防止機構が解除され、ドアが自重で動くことがあるので注意してください。

- ドアハンドルを操作する
- メインスイッチを ON から OFF にする

■ キーレスエントリーシステムで開閉する

助手席側パワースライド
ドアボタン



運転席側パワースライド
ドアボタン

ドアが解錠されているとき、パワースライドドアボタンを約1秒以上押すと、自動で開閉することができます。

開閉中に動かしているドア側のパワースライドドアボタンを押すと、「ピーピーピー」とブザーが鳴り、パワースライドドアは途中で止まります。再度ボタンを押すと反対側に動きます。

▶▶ パワースライドドアの開閉操作

⚠ 警告

ドアを開閉する前に、ドア付近に障害物がないことを必ず確認する。

はさみ込み防止機能は、万一のときに、障害物を検知して、ドアにはさまれてしまうことを防ぐためのものです。ドアにはさまれると重大な傷害を受けるおそれがあります。特にお子さまには気をつけてください。

⚠ 注意

パワースライドドアに指などはさみ込まないように注意する。

パワースライドドアを確実に閉め切るため、閉め切る直前の部分にはさみ込みを検知しないエリアがあります。

パワースライドドアを自動開閉中に障害物を検知すると、はさみ込み防止機構によりパワースライドドアが反対側に動きます。このとき、ブザーが「ピーピーピー」と鳴ります。

■ ドアハンドルで開閉する

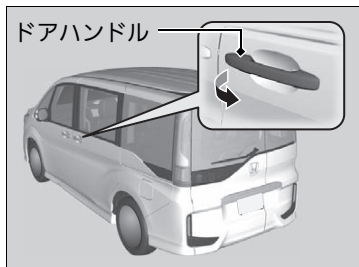

■ 外側のハンドル

ハンドルを引くと自動で開閉することができます。

施錠されていても、Honda スマートキーを携帯してハンドルを引き、戻すと、自動的にすべてのドア、テールゲート、サブドア*が解錠されパワースライドドアが開きます。

開閉中にハンドルを操作すると「ピーピー」とブザーが鳴り、途中で止まります。再度ハンドルを引くと反対側に動きます。



■ 内側のハンドル

ハンドルを後ろ側に引くと自動で開き、前側に押しすと自動で閉じます。

開閉中にハンドルを操作すると「ピーピー」とブザーが鳴り、途中で止まります。再度ドアの開閉をするには、同様の操作をします。

※ パワースライドドアの開閉操作

アドバイス

パワースライドドア前端にあるセンサーに触れない。

センサーに触れるとパワースライドドアが閉まりません。また、センサーを鋭利なものなどで傷つけないでください。センサーが切断されると自動で閉めることができなくなります。

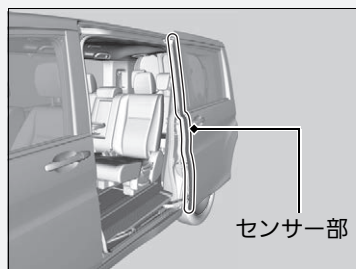

フューエルリッドが開いた状態で、助手席側パワースライドドアの操作を行うとブザーが鳴り作動しません。

坂道でエンジンを停止した状態で、パワースライドドアを途中停止させたままにすると、約 30 分後自動で傾斜方向に作動します。

パワーモードがONモードのときに、セレクトレバーが [P] 以外の位置で下記の操作を行うと、内側または外側のハンドルでパワースライドドアを開けようとしても、ブザーが鳴り自動で開きません。

- ブレーキペダルから足を離す
- パーキングブレーキを解除する

イージードアクローザー

スライドドアを半ドア状態の位置まで閉めると、自動的に閉まります。

パワースライドドアのメインスイッチの位置に関係なくイージードアクローザーが作動します。

❖ イージードアクローザー



注意

半ドア状態の位置からドアが自動的に閉まるため、手などをはさまないように注意する。

イージードアクローザー作動中にスライドドアのハンドルを引くと、作動が止まり半ドア状態のままになります。また、スライドドアのハンドルを引いたままドアを閉めると、イージードアクローザーは作動しません。

故障の原因になるので、イージードアクローザーが作動しているときは、無理な力をかけないでください。

イモバイザーシステム

イモバイザーシステムとは、キーに信号を発信する電子部品が組み込まれてあり、あらかじめ登録されたキーでないとエンジンの始動ができないようにしたシステムです。

イモバイザーシステムでは、車両とキーの電子照合を行うときに微弱な電波を使用します。**ENGINE START/STOP**を押すときは、下記の点に注意してください。

- **ENGINE START/STOP** スイッチの近くに強い電波を発するものを近づけない
- キーを金属に触れさせたり、覆ったりしない
- ほかの車両のイモバイザーシステムのキーを近づけない
- 磁気を帯びたキーホルダーなどをキーと一緒に取り付けない

セキュリティアラームシステム

セキュリティアラームシステムは、内蔵キー、キーレスエントリーシステムまたは Honda スマートキーシステムを使わずにドア、テールゲート、サブドア*、ボンネットを開けると、警報装置が作動するシステムです。

■作動すると

ホーンが断続的に鳴り、非常点滅表示灯が点滅します。

❗イモバイザーシステム

システムの改造や追加をしないでください。
システムが故障するおそれがあります。

❗セキュリティアラームシステム

システムの改造や追加をしないでください。
システムが故障するおそれがあります。

警報装置はセキュリティアラームシステムを停止させるまで、約5分間作動します。

ホーンおよび非常点滅表示灯は、1回の作動につき約30秒間作動し、その警報作動が10回行われます。

状況によっては、5分間以上作動することがあります。

■停止させるには

Honda スマートキーシステムまたはキーレスエントリーシステム、内蔵キーで解錠するか、パワーモードを ON モードにしてください。システムが停止し、ホーンと点滅も停止します。

■セットするには

セキュリティアラームシステムは、以下の条件が整うと自動的にセットされます。

- パワーモードが OFF モードのとき
- ボンネットが閉まっているとき
- Honda スマートキーシステムまたはキーレスエントリーシステム、内蔵キーですべてのドア、テールゲート、サブドア* が施錠されているとき

■セットされると

メーター内にある作動表示灯が点滅し、約 15 秒後に点滅間隔が長くなります。

■セットを解除するには

Honda スマートキーシステムまたはキーレスエントリーシステム、内蔵キーで解錠するか、パワーモードを ON モードにすると解除されます。同時に作動表示灯が消灯します。

※セキュリティアラームシステム

車内に人が乗っているときやウィンドーが開いているときでも、セキュリティアラームシステムは作動します。

警報装置の思わぬ作動を防ぐために、人が乗っていたりウィンドーが開いているときには、セキュリティアラームシステムをセットしないでください。

セキュリティアラームシステムをセットした後にバッテリーがあがり、バッテリーの充電、交換をすると、警報装置が作動することがあります。

そのときは、Honda スマートキーシステムまたはキーレスエントリーシステム、内蔵キーでドアを解錠し、セキュリティアラームシステムを解除してください。

パワーウィンドーの開閉

パワーモードがONモードのときに、パワーウィンドーの開閉操作を行うことができます。開閉はそれぞれのドアにあるスイッチで行います。

運転席のスイッチでは、すべてのウィンドーの開閉操作を行うことができます。運転席以外のウィンドーの開閉は、運転席のパワーウィンドーロックボタンをOFFにしてから行います。

パワーウィンドーロックボタンをOFFにすると、ボタンにある表示灯が消灯します。

パワーウィンドーロックボタンをON(表示灯点灯)にしておくと、運転席以外のウィンドーは作動しません。お子さまを乗せているときなどは、パワーウィンドーロックボタンをONにしておいてください。

☒ パワーウィンドーの開閉

警告

パワーウィンドーを閉めるときは、同乗者が窓から手や顔などを出していないことを確認する。

手や顔などをパワーウィンドーにはさむと、重大な傷害を負うおそれがあります。特にお子さまには気をつけてください。

注意

指などをはさみ込まないように注意する。 確実に閉めるため、閉め切る直前の部分に、はさみ込みを検知しないエリアがあります。

お子さまだけを車内に残さない。必ず Honda スマートキーを携帯しドアをロックしてお子さまと一緒に車外に出てください。

自動開閉機能付きのウィンドーの開閉

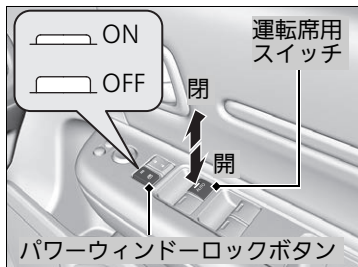

■手動開閉

開けるとき：スイッチを軽く押す

閉めるとき：スイッチを軽く引き上げる

希望の位置で手を離すことで、窓の開閉を調節します。

■自動開閉

開けるとき：スイッチを強く押す

閉めるとき：スイッチを強く引き上げる

自動的に全開/全閉します。途中で止めるには、スイッチを反対側に軽く上げ/下げします。

▶▶ パワーウィンドーの開閉

パワーモードを OFF モードにしても、約 10 分間は自動開閉機能付きのパワーウィンドーを開閉できます。

この場合、運転席のドアを開閉すると、ウィンドーの開閉はできなくなります。

自動開閉機能付きのパワーウィンドーを自動で閉めているときに障害物を検知すると、はさみ込み防止機構によりウィンドーの動きが逆転し止まります。

故障などではさみ込み防止機構が作動し、自動でウィンドーを閉めることができなくなったときは、スイッチを軽く引き上げ続けると閉めることができます。

路面や走行条件による衝撃などで、はさみ込み防止機構が作動することがあります。

■ 自動開閉機能なしのウィンドーの開閉

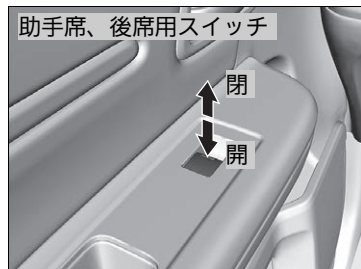
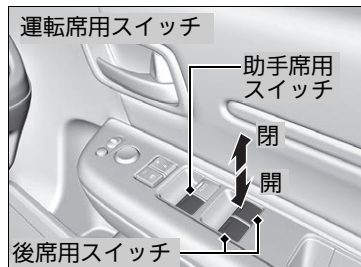

開けるとき：スイッチを押す

閉めるとき：スイッチを引き上げる

希望の位置で手を離すことで、窓の開閉を調節します。

ENGINE START/STOP スイッチ

パワーモードの切り換えかた

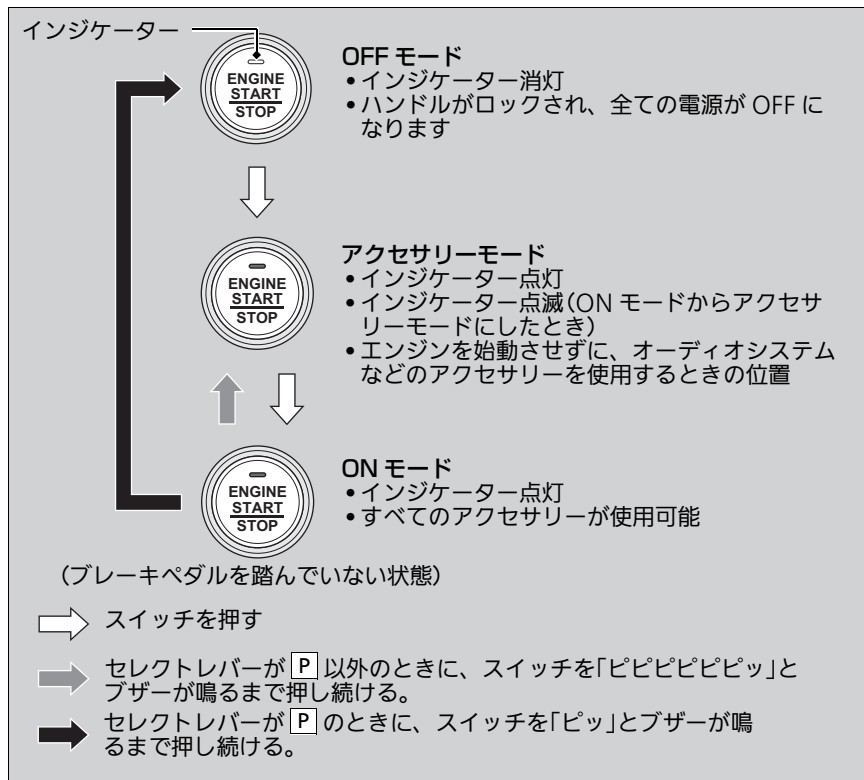

ENGINE START/STOP スイッチ

Honda スマートキーが車内にある場合パワーモードを ON モードにできます。Honda スマートキーをインストルメントパネル上、カーゴスペースやグローブボックス、ドアポケットなどの各種小物入れに置いた場合、電波状態によってはパワーモードのON機能が作動しないことがあります。

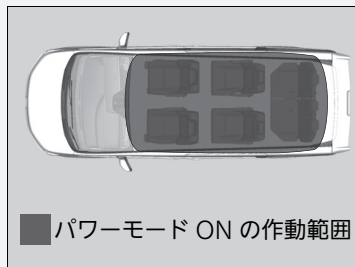

Honda スマートキーの電池が消耗した状態で **ENGINE START/STOP** を押してもエンジンが始動しない場合があります。そのときは、下記ページを参照ください。

Honda スマートキーの電池が切れたとき P.439

Honda スマートキーが車外にあっても、ドアやドアガラスに近づきすぎていると、パワーモードをONモードにできることがあります。

■ パワーモードオートオフ機能

セレクトレバーが **P** でパワーモードがアクセサリモードのときに30分～60分経過すると、バッテリー保護のため自動的にパワーモードが OFF モードになります。

このときはハンドルはロックされません。またキーレスエントリーシステムおよび Honda スマートキーシステムによる施錠 / 解錠ができなくなります。

ENGINE START/STOP を押してパワーモードを再度 OFF モードに切り換えてください。

■ パワーモード警告ブザー

次の状態で車を離れようとして運転席ドアを開けた場合、警告ブザーが鳴ります。

- パワーモードがアクセサリモードのとき

■ Honda スマートキー持ち去り警告

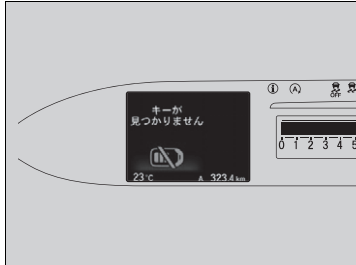

パワーモードが OFF モード以外のときに Honda スマートキーを車外に持ち出しドアを閉めると警告ブザーが鳴ります。

警告状態が続くときは Honda スマートキーの携帯位置を変更してください。

■パワーモードがアクセサリモードのとき

車外から警告ブザーが鳴ります。

■パワーモードが ON モードのとき

車外と車内から警告ブザーが鳴ります。また、メーター内に警告が表示されます。

☒ Honda スマートキー持ち去り警告

パワーモード ON の作動範囲内に Honda スマートキーを戻してドアを閉めると、警告が解除されます。

Honda スマートキーを持ち出した状態で、パワーモードを OFF モードにすると、パワーモードの操作ができなくなります。

パワーモードを操作するときは、Honda スマートキーを持っていることを確認してください。

窓からの受け渡しでは、Honda スマートキー持ち去り警告は作動しません。

Honda スマートキーを、インストルメントパネル、グローブボックスなどに置いた場合、電波状態により警告ブザーが鳴ることがあります。

Honda スマートキーがパワーモード ON の作動範囲内にあっても、周囲の環境や電波状態により Honda スマートキー持ち去り警告が行われることがあります。

ライトの使いかた

■ヘッドライト・車幅灯

車外の明るさに応じて自動で点灯します。手動で点灯 / 消灯させることもできます。



パワーモードがONモードのときに、ライトスイッチを **AUTO** にすると自動点灯が作動します。

■手動点灯 / 消灯

ヘッドライト・車幅灯の点灯：

ライトスイッチを **ON** にします。

車幅灯の点灯：

ライトスイッチを **ON** にして手を放します。

- ▶ ヘッドライトは車外の明るさに応じて自動点灯します。
- ▶ 停車中に行くとヘッドライトは消灯します。低速でしばらく走行するか一定以上の車速で走行するとヘッドライトの自動点灯が再開します。
- ▶ 車幅灯の自動点灯を再開するにはスイッチを **ON** にしたあと、 **AUTO** にします。

※ライトの使いかた

ライト類が点灯するとメーター内の表示灯が点灯します。

▶ **表示灯** P.81

※ヘッドライト・車幅灯

車幅灯が点灯しているときは尾灯、番号灯も点灯します。

スイッチを **ON** にしたままパワーモードを OFF モードにすると、運転席のドアを開けたときにライト消し忘れ警告ブザーが鳴ります。このとき、Honda スマートキーシステム、または、キーレスエントリーシステムですべてのドア、テールゲート、サブドア* を施錠すると、ライトが消灯します。

エンジンが停止しているときにライト類を点灯したままにしていると、バッテリーあがりの原因となります。

ヘッドライト・車幅灯の消灯：

停車中にライトスイッチを **OFF** にして手を放します。

- ▶ 発進すると車幅灯の自動点灯が再開します。低速でしばらく走行するか一定以上の車速で走行するとヘッドライトの自動点灯が再開します。

■ハイビーム

ヘッドライトが点灯しているとき、レバーを前方に押しとハイビームに切り換わります。手前に引くとロービームに戻ります。

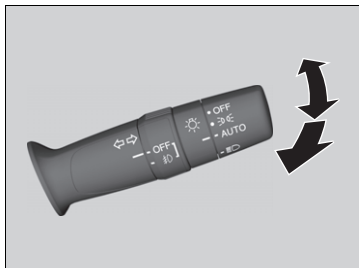
**■パッシング**

レバーを手前に引くとハイビームが点灯します。

- ▶ レバーを放すとレバーはロービームの位置に戻ります。

☒ヘッドライト・車幅灯

照度感知部は、図の位置にあります。感知部の上にものを置かないでください。

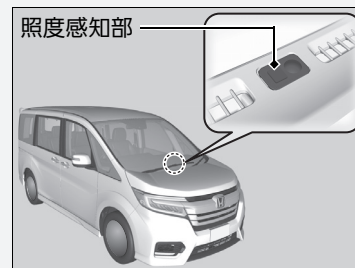

■方向指示器(ウィンカー)

パワーモードが ON モードのときに使用できます。

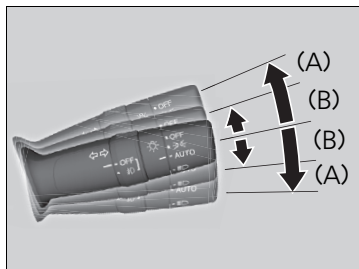

■(A): 方向指示器

進行方向に応じてレバーを下または上に押し込むと方向指示器が点滅します。

■(B): ワンタッチターンシグナル

車線変更のときなどに、進行方向に応じてレバーを下または上に軽く押しレバーを放すと、方向指示器が3回点滅します。

▶ 点滅中にレバーを反対方向に軽く押し放すと点滅が停止します。

■アクセサリライト*

アクセサリライトは以下の条件をすべて満たしたときに点灯します。

- パワーモードが ON モードのとき
- ライトスイッチが **AUTO** で周囲が明るいとき

▣方向指示器(ウィンカー)

ワンタッチターンシグナルの ON/OFF 設定を変更することができます。

▣ **カスタマイズ機能** P.107

方向指示器が点滅するとメーター内の方向指示器表示灯が点滅します。

▣ **表示灯** P.81

フォグライト*

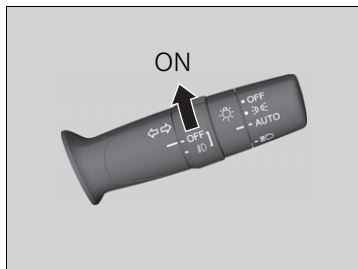

☞インジケータが点灯しているときに、フォグライトスイッチを回して点灯することができます。

アクティブコーナリングライト*

パワーモードが ON モードで、車速が 40km/h 以下のときにヘッドライトが点灯していると、方向指示器やハンドル操作、セレクトレバーを **[R]** にしたとき、アクティブコーナリングライトが点灯し、夜間走行時の視認性を向上させることができます。

■方向指示器、ハンドル操作による点灯

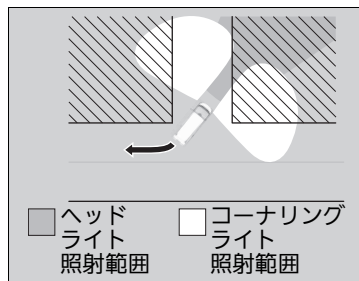
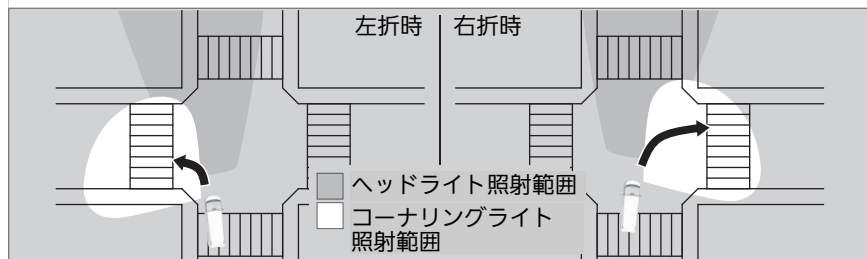

※アクティブコーナリングライト*

アクティブコーナリングライトを5分以上連続点灯させると、自動的に消灯します。

消灯後に再度、方向指示器、ハンドル操作を行うか、セレクトレバーを **[R]** に入れると点灯します。

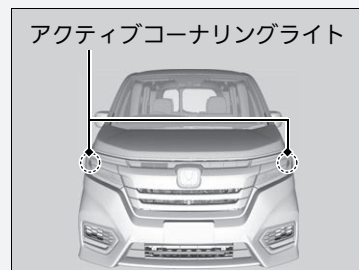

ヘッドライトレベリングダイヤル*

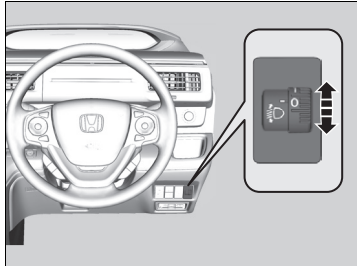

車幅灯が点灯しているとき、ヘッドライトの照らす方向(光軸)を下向きに調節することができます。

光軸の調節はダイヤルを回して行います。

ダイヤルの数字が大きいほど光軸は下向きになります。

■ダイヤル位置の目安

乗員の人数や荷物の量に応じて、下表を目安にダイヤル位置を選択してください。

乗員やカーゴスペースの積載状況	ダイヤル位置
運転席のみ乗車時	0
運転席と助手席に乗車時	
運転席、助手席とサードシート(3座席)に乗車時	1
7名乗車時 ^{※1}	
8名乗車時 ^{※2}	2
7名乗車でカーゴスペース満載時 ^{※1}	
8名乗車でカーゴスペース満載時 ^{※2}	
運転席のみ乗車でカーゴスペース満載時	3

※1：セカンドキャプテンシート装備車

※2：セカンドベンチシート装備車

※ヘッドライトレベリングダイヤル*

車検などで光軸調節をするときは、ダイヤルを **0** の位置に戻してから行ってください。

LED ヘッドライト装備車

重い荷物の積載時など、車両の姿勢の変化に応じてヘッドライト光軸の上下方向を自動的に調節するオートレベリング機能が付いています。

ヘッドライト光軸の異常を感じたときはHonda 販売店で点検を受けてください。

ワイパー/ウォッシャー

■フロントワイパー/ウォッシャー

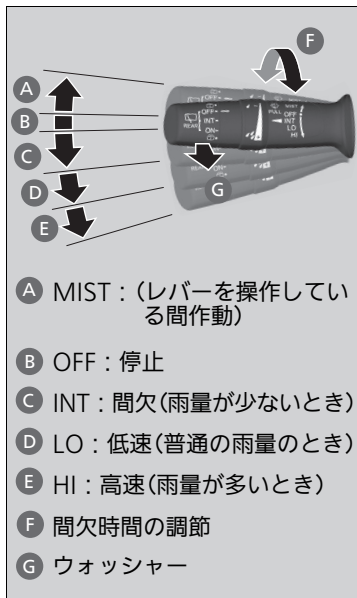

パワーモードがONモードのときに使用できます。

■MIST

レバーを押し上げている間、高速で作動します。霧や小雨のときに使用します。

■ワイパースイッチ(OFF、INT、LO、HI)

雨量に応じてワイパースイッチを切り換えて使用します。

■間欠時間の調節

リングを回して、ワイパーの間欠時間を調節します。

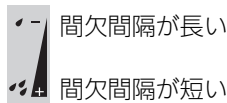

■ウォッシャースイッチ

レバーを手前に引くと、ウォッシャー液が噴射します。

レバーを1秒以上引くとワイパーが作動します。レバーを離すと数回ワイパーが作動して止まります。

※ワイパー/ウォッシャー



注意

寒冷時はフロントガラスが暖まるまでウォッシャー液を噴射させない。

ウォッシャー液が凍りついて視界の妨げとなり、思わぬ事故につながるおそれがあります。

アドバイス

ワイパーを乾拭きさせないでください。ガラスが傷付いたりブレードラバーを傷めたりします。

アドバイス

ウォッシャー液が出ないときは、スイッチを切ってください。ポンプ故障の原因となります。

ワイパーモーターには、保護機能としてブレーカーを内蔵しています。

ワイパーモーターの負荷が大きい状態が続いたときなどは、ブレーカーが作動し一時的にワイパーが停止することがあります。数分経過すると、ブレーカーが復帰し、通常通り使用できるようになります。

リヤワイパー / ウォッシャー



パワーモードがONモードのときに使用できません。

■リヤワイパースイッチ(OFF、INT、ON)

雨量に応じてワイパースイッチを切り換えて使用します。

■ウォッシャースイッチ

スイッチをまで回すと、ウォッシャー液が噴射します。

スイッチを回している間はワイパーが作動し、スイッチを離すと数回ワイパーが作動して止まります。

■リバース連動モード

フロントワイパー作動中にセレクトレバーをに入れるとリヤワイパーが作動します。

フロントワイパーのレバー位置と作動モード	リヤワイパーの作動モード
INT(間欠)	間欠作動
LO(低速)	連続作動
HI(高速)	

⊗ワイパー / ウォッシャー

間欠作動中は、車速が速くなると間隔が停止時より数秒短くなります。

間欠時間を短いほうにいっぱいになっている状態で車速が速くなると、ワイパーが間欠から低速作動に切り換わります。

アドバイス

寒冷時、凍結によりワイパーブレードがガラスに張りつくことがあります。

ワイパー故障の原因となりますので、デフロスターやフロントガラス熱線*でフロントガラスを暖めてから、ワイパーを作動させてください。

ワイパー作動中に雪などがたまりワイパーが停止したときは、安全な場所に停車してください。

ワイパースイッチをOFF、パワーモードをアクセサリーモードまたはOFFモードにしてから、ワイパーが作動できるように障害物を取り除いてください。

イルミネーションコントロール

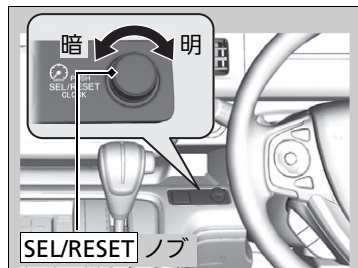

パワーモードが ON モードのとき、**SEL/RESET** ノブでインストルメントパネルの明るさを調節することができます。

明るくする：ノブを右に回す

暗くする：ノブを左に回す

明るさが最大/最小になると電子音が鳴ります。また、明るさの調節後、数秒経過するとディスプレイが元の表示に戻ります。

■明るさ調節表示

SEL/RESET ノブを回すとディスプレイが明るさ調節表示に切り換わります。目盛が右に増えていくほど、メーター照明が明るくなります。

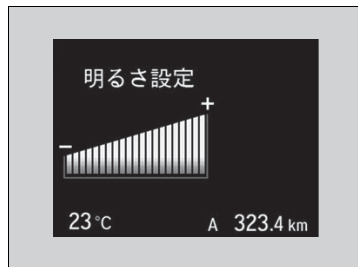

☒イルミネーションコントロール

以下の条件が整うと、インストルメントパネル照明が減光します。

- パワーモードが ON
- ライトスイッチの位置が OFF 以外で周囲が暗いとき

車幅灯が消灯しているときに目盛が全て表示されなくなるまで **SEL/RESET** ノブを左に回すと、明るさ表示が最小になります。このとき、走行したり、車幅灯を点灯させると明るさ最小の状態が解除され、元の明るさに戻ります。

リヤデフロスター/ヒートッドアミラースイッチ

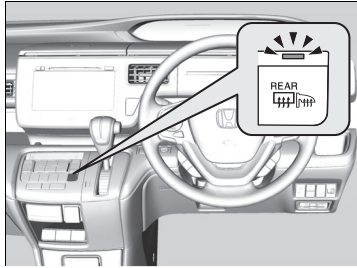

パワーモードがONモードのときにスイッチを押すと、リヤガラスとドアミラーを暖め、曇りをとることができます。

外気温に応じて約 10 ~ 30 分経過すると、システムは自動的に停止します。ただし、外気温が 0℃以下のときは自動的に停止しません。

❑リヤデフロスター/ヒートッドアミラースイッチ

この装置は消費電力が大きいため、曇りが取れたら OFF にしてください。

また、エンジンの回転数が低いときに長時間使わないでください。バッテリー容量が低下し、エンジン始動に影響することがあります。

フロントガラス熱線スイッチ*

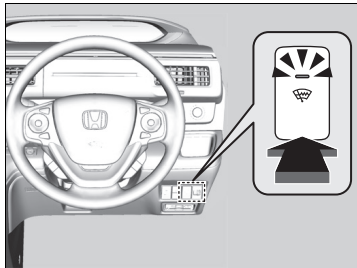

パワーモードがONモードのときに、フロントガラスの下端を暖め、雪の固着や凍結によるワイパーブレードラバーの損傷を防ぐことができます。

スイッチを押すと、フロントガラス熱線が ON になります。

約 15 分経過後、自動的に停止します。

❑フロントガラス熱線スイッチ*

この装置は消費電力が大きいため、霜が取れたら OFF にしてください。また、エンジンの回転数が低いときに長時間使わないでください。バッテリー容量が低下し、エンジン始動に影響することがあります。

ハンドルの調節

適切な運転姿勢で無理なくハンドルを握れるように、ハンドルの位置を調節することができます。

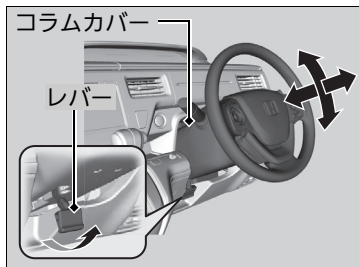

1. ハンドル位置調節レバーを引き上げる。
▶ ハンドル位置調節レバーは、コラムカバーの下にあります。
2. ハンドルの位置を調節する。
▶ 調節した位置で、メーターや表示灯が見えることを確認してください。
3. ハンドル位置調節レバーを押し下げ、ハンドルを固定する。
▶ 位置調節後、ハンドルに上下前後方向の力を加え、ハンドルがしっかり固定されていることを確認してください。

※ハンドルの調節

⚠ 注意

走行中にハンドル位置を調節しない。
走行中に調節すると、ハンドル位置が動き、正確なハンドル操作ができないことがあり、衝突して重大な傷害を負うおそれがあります。ハンドルの調節は、必ず停車中に行ってください。

ルームミラー

ルームミラーの角度は、正しい運転姿勢ですわった位置でミラーを調節してください。

■手動式防眩ミラー



夜間走行時、後続車のヘッドライトの反射を弱くするための切り換えができます。

▶ルームミラー

ミラー類の調節は走行前に行ってください。

ドアミラー

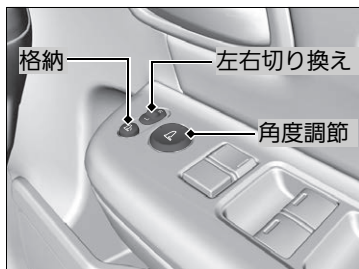

	格納スイッチ の状態	ミラーの 状態
ON		
OFF		

ドアミラーの操作は、パワーモードが ON モードのときに行います。

■角度調節

左右切り換えスイッチ：右か左を選択するスイッチです。角度調節後、中央の位置に戻します。

角度調節スイッチ：上下左右に鏡面を動かすスイッチです。

■格納

格納スイッチを押すごとに ON と OFF が切り換わります。

■ オートリトラミラー

キーレスエントリーシステムや Honda スマートキーシステムでのドアの施錠や解錠に連動して、パワーモードが OFF モードの状態でも、ドアミラーの格納や元の状態への復帰が行えます。

格納するとき：

- Hondaスマートキーの施錠ボタンもしくはHondaスマートキーを携帯し、ドアのロックボタンを押す

元の位置に戻すとき：

- Hondaスマートキーの解錠ボタンもしくはHondaスマートキーを携帯しドアを解錠する
- パワーモードを ON モードにする

※ オートリトラミラー

格納スイッチを押してドアミラーを格納した場合、オートリトラミラー機能ではドアミラーを元の位置に戻せません。

マルチインフォメーションディスプレイを使ってオートリトラミラーの設定を変更することができます。

▶ **カスタマイズ機能** P.107

■ 広角ドアミラー

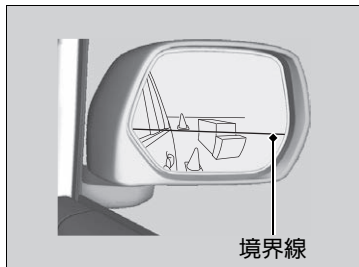

運転席側、助手席側ともにドアミラー面の下部についている曲率を変えたミラーにより、リヤタイヤ付近を見ることができません。

※ 広角ドアミラー

見える範囲には限度がありますので、周囲の安全は目視などで確認してください。

境界線よりも下側に映る物は、通常のドアミラーよりも遠くにあるように見えます。

サイドビューサポートミラー*

助手席側ドアミラー前面と助手席側フロントピラー下部に付いているミラーにより車両左側前方を見ることができます。

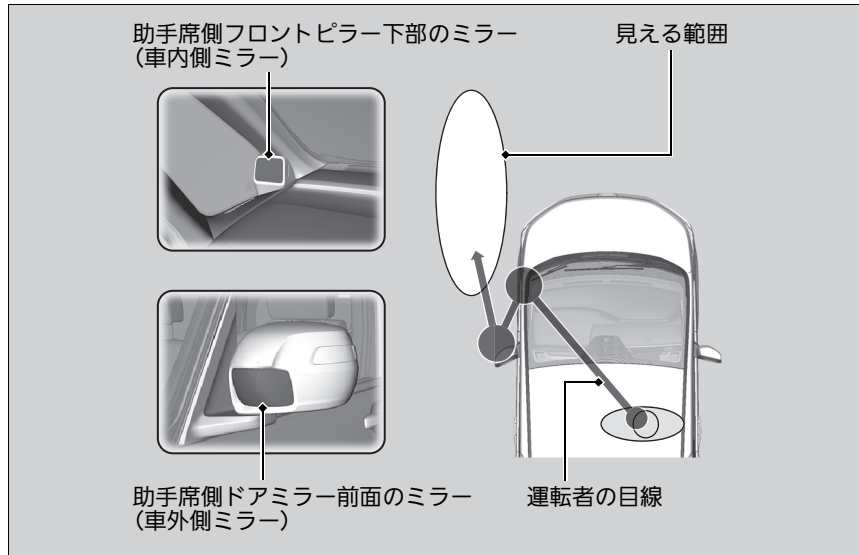

停車時や発進時、対向車とのすれ違いや路肩に寄せるときなど、車両左側前方を確認するときに役立ちます。

車両左側前方の様子が車外側ミラーに映り、車内側ミラーに反射して見えます。

※サイドビューサポートミラー*

アドバイス

ミラー表面の傷付きや曇りによる視界の妨げを防止するために次のことをご守りください。

- ミラー表面に撥水剤やワックスを付着させない
- 車外側ミラー表面が凍結しているときは解氷剤やプラスチックの板を使用せずに、温水や水道水を使って溶かす
- 砂の付いた布や油膜取り剤(コンパウンドなど)でミラー表面をこすらない

汚れや水滴を拭き取るときはきれいな布で拭き取ってください。

水洗いでミラーの汚れが落ちない場合や、誤ってワックスなどを塗布してしまった場合は、家庭用中性洗剤を使って柔らかい布でミラー表面を拭き取ってください。

見える範囲には限度がありますので、周囲の安全は目視などで確認してください。

サイドビューサポートミラーの角度調節はできません。

シートの調節

フロントシート

運転者は、正しい運転姿勢がとれるようにシートを調節します。

正しい運転姿勢とは、シートに深く腰かけた状態で、背もたれから背を離すことなくペダルを十分に踏み込め、ハンドル操作が楽にできる姿勢をいいます。

シートの動かし方

■ヘッドレストの調節

- 高くするときは、引き上げる
- 低くするときは、ノブを押しながら下げる

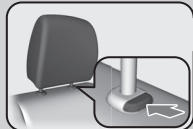

■背もたれの角度調節

レバーを引き上げながら調節



■高さの調節(運転席)

レバーを繰り返して引き上げ/下げし、高さを調節



■前後位置の調節

レバーを引き上げながら、前後位置を調節

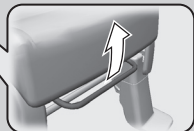

※シートの動かし方

⚠注意

走行中にシートの調節はしない。

走行中に調節するとシートが必要以上に動くことがあり、思わぬ事故につながるおそれがあります。調節は走行前に行い、確実に固定されていることを確認してください。

シートを操作するときは、手や足などをはさまないように十分注意する。

フロントシートの下に物を置かない。

物がはさまってシートが固定されず、思わぬ事故につながるおそれがあります。

フロントシートは、エアバッグからなるべく離れた位置に調節してください。

同乗者もシートに深く腰かけ、背もたれから背を離さないようにしてください。

フロントシートに純正以外のシートカバーを取り付けしないでください。

■ フロントシートの調節



■ シート位置の調節

運転者とハンドルとの間に十分な距離をとれるように、シートをできるだけ後ろに下げます。

助手席の同乗者のシートも同様に、ダッシュボードのSRSエアバッグからできるだけ離れた位置までシートを下げます。

シートの位置を調節したら、シートを前後に揺すり、固定されていることを確認します。

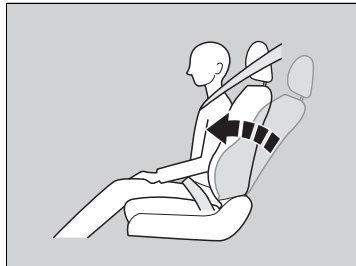

■ 背もたれ角度の調節

シートに深く腰かけ、楽な姿勢ですわれるように背もたれを起こし調節します。

助手席の同乗者のシートも同様に、楽な姿勢ですわれるように背もたれ角度を調節します。

※ フロントシートの調節



警告

SRS エアバッグからできるだけ離れた位置までシートを下げる。

ハンドルやダッシュボードに近づきすぎると、フロントエアバッグが膨らむ際に重大な傷害を受けたり、死亡したりするおそれがあります。

背もたれを必要以上に倒さない。

背もたれを必要以上に倒すと、衝突したときに重大な傷害を受けたり、死亡したりするおそれがあります。



注意

背もたれと背中の中にクッションなどを入れない。

正しい運転姿勢がとれません。また、シートベルトなどの効果が十分に発揮されません。

セカンドベンチシート*

■ シートの動かし方

■ ヘッドレストの位置変更

- 高くするときは、引き上げる
- 低くするときは、ノブを押しなが

■ ヘッドレストの位置変更

- 高くするときは、引き上げる
- 低くするときは、ノブを押し

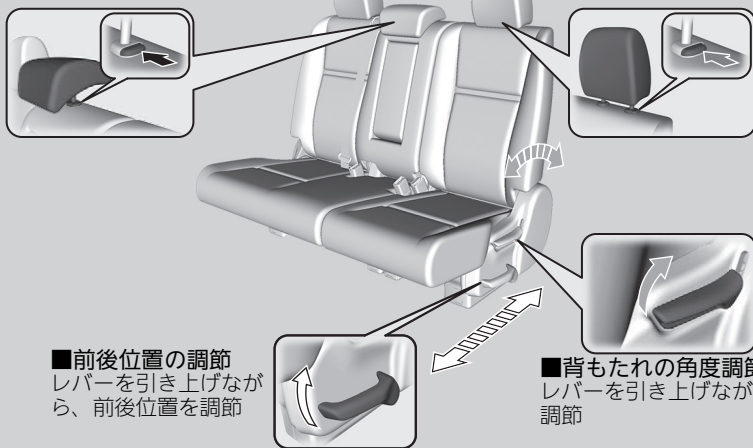

■ 前後位置の調節

レバーを引き上げながら、前後位置を調節

■ 背もたれの角度調節

レバーを引き上げながら調節

※セカンドベンチシート*

⚠警告

背もたれを必要以上に倒さない。

背もたれを必要以上に倒すと、衝突したときに重大な傷害を受けたり、死亡したりするおそれがあります。

⚠注意

走行中にシートの調節はしない。

走行中に調節するとシートが必要以上に動くことがあり、思わぬ事故につながるおそれがあります。調節は走行前に行い、確実に固定されていることを確認してください。

シートを操作するときは、手や足などをはさまないように十分注意する。

セカンドシートの下に物を置かない。

物がはさまってシートが固定されず、思わぬ事故につながるおそれがあります。

サードシートへの乗り降り

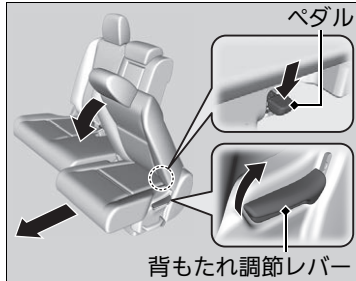

■ウォークイン機構

1. 背もたれ調節レバーを引き上げると、背もたれが前に倒れる。
▶ シート下部のペダルを踏んでも、操作できます。
2. そのままシートを前方に押して、ウォークインの位置に固定する。
走行する前にシートを元に戻し、前後位置を調節してください。

■シートを元に戻すとき

1. シート下部のストラップを引いて、シート位置を調節する。
▶ 前後位置調節レバーを引き上げながら、シートを後方へ押しでも操作できます。
2. 背もたれを起こす。
▶ 背もたれが起こせないときは、一度背もたれを軽く前方へ押ししてロックを解除してください。

※サードシートへの乗り降り

シートを操作したら、シートを前後にゆすって固定されていることを確認してください。

ウォークインの固定位置よりも更に前方へシートを動かすことができます。後席の室内空間をより広く使うことができます。

1. フロントシートを最前方に動かす。

※シートの動かし方 P.176

2. ウォークインの固定位置でセカンドシートの前後位置調節レバーを引きながら、シートを前後位置が固定されるまで前に押す。

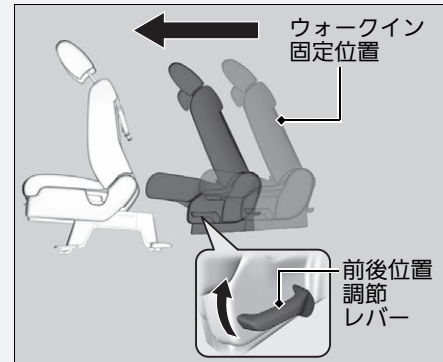

※シートを元に戻すとき

ウォークインの固定位置では背もたれは起こせません。背もたれを起こすときは、シート位置を後方に動かしてください。

セカンドキャプテンシート*

■シートの動かし方

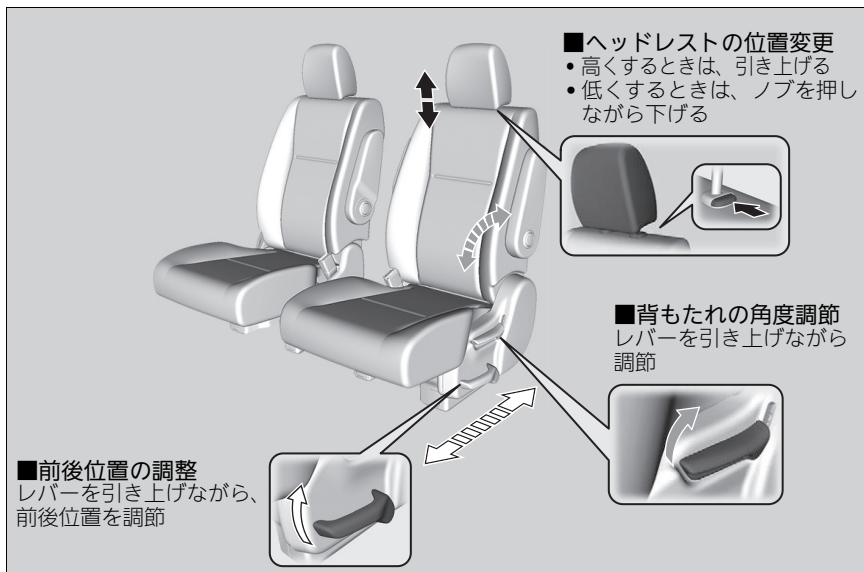

※セカンドキャプテンシート*

⚠警告

背もたれを必要以上に倒さない。

背もたれを必要以上に倒すと、衝突したときに重大な傷害を受けたり、死亡したりするおそれがあります。

⚠注意

走行中にシートの調節はしない。

走行中に調節するとシートが必要以上に動くことがあり、思わぬ事故につながるおそれがあります。調節は走行前に行い、確実に固定されていることを確認してください。

シートを操作するときは、手や足などをはさまないように十分注意する。

セカンドシートの下に物を置かない。

物がはさまってシートが固定されず、思わぬ事故につながるおそれがあります。

■ サードシートへの乗り降り

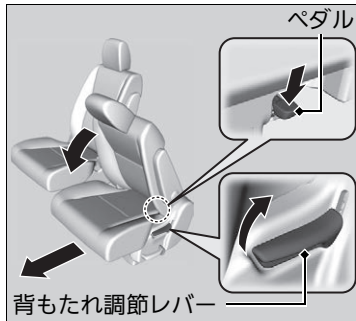

■ウォークイン機構

1. 背もたれ調節レバーを引き上げると、背もたれが前に倒れる。
▶ シート下部のペダルを踏んでも、操作できます。
2. そのままシートを前方に押して、ウォークインの位置に固定する。
走行する前にシートを元に戻し、前後位置を調節してください。



■シートを元に戻すとき

1. シート下部のストラップを引いて、シート位置を調節する。
▶ 前後位置調節レバーを引き上げながら、シートを後方へ押しても操作できます。
2. 背もたれを起こす。
▶ 背もたれが起こせないときは、一度背もたれを軽く前方へ押ししてロックを解除してください。

※ サードシートへの乗り降り

シートを操作したら、シートを前後にゆすって固定されていることを確認してください。

ウォークインの固定位置よりも更に前方へシートを動かすことができます。後席の室内空間をより広く使うことができます。

1. フロントシートを最前方に動かす。

※ シートの動かしかた P.176

2. ウォークインの固定位置でセカンドシートの前後位置調節レバーを引きながら、シートを前後位置が固定されるまで前に押す。

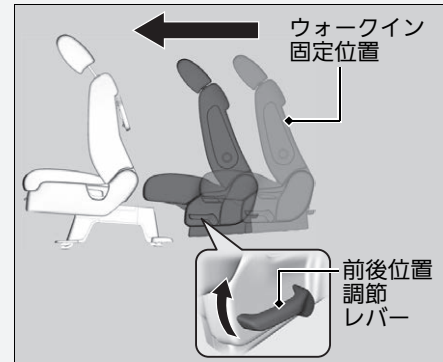

※ シートを元に戻すとき

ウォークインの固定位置では背もたれは起こせません。背もたれを起こすときは、シート位置を後方に動かしてください。

サードシート

■ 背もたれの倒しかた

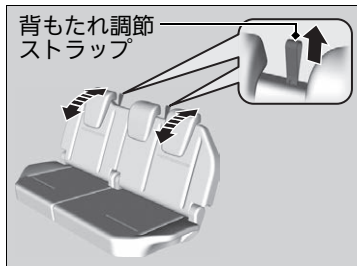

左右別々に調節することができます。
背もたれ調節ストラップを引きながら調節
します。

※ サードシート

⚠ 注意

**エンジンをかけた状態でシートを操作する
ときは、排気管の後方に立たない。**
やけどなどの思わぬけがをすることがあり
ます。

走行中にシートの調節はしない。
走行中に調節するとシートが必要以上に動く
ことがあり、思わぬ事故につながるおそれ
があります。調節は走行前に行い、確実に固定
されていることを確認してください。

**シートを操作するときは、手や足などをは
さまないように十分注意する。**
背もたれを起こすときは、固定されるまで
手を添える。
背もたれが急に戻り、顔などにけがをする
おそれがあります。

※ 背もたれの倒しかた

⚠ 警告

背もたれを必要以上に倒さない。
背もたれを必要以上に倒すと、衝突したと
きに重大な傷害を受けたり、死亡したりす
るおそれがあります。

収納のしかた

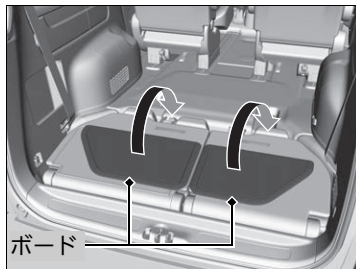
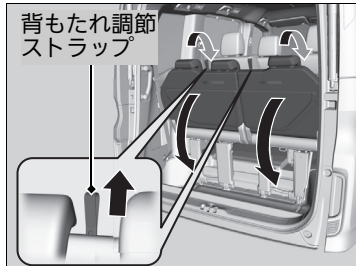
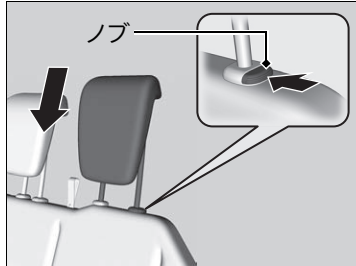

1. 中央の三点式シートベルトを分離・収納する。

☑ 分離収納式シートベルト P.34

2. ヘッドレストを下げる。

3. 背もたれ調節ストラップを引き上げると、背もたれが前に倒れる。

4. そのままシートを後方に引きながら、シートを収納する。

5. ボードを反転させる。

☒ 収納のしかた

両側もしくは片側のみを倒すときは、カーゴスペースの荷物等を固定してください。

急停止のときなどに飛び出すおそれがあります。

左側のサードシートをあらかじめ収納しておくことで、サブドア*からも乗り降りすることができます。

戻しかた

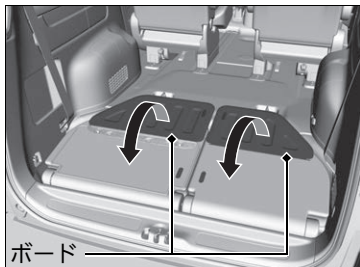

1. ボードを反転させ、ファスナーで固定する。
▶ ボード表面のファスナーで固定されるまで上から押しつけます。

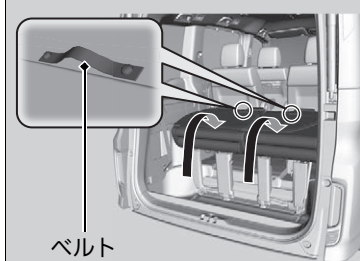

2. ベルトを握りながらシートを引き上げ、座面を固定する。
▶ シートは車両前方方向に引き上げてください。

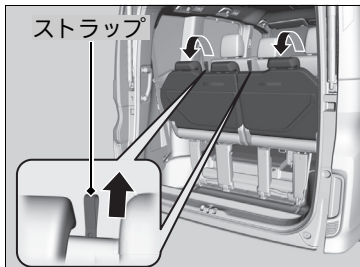

3. 背もたれのストラップを引ながら背もたれを起こして固定する。

シートを元に戻したら、シートを前後にゆすり、固定されていることを確認します。

※戻しかた

正常に座面を固定できなかった場合は、一度シートを収納位置に戻し、再度ベルトを握りながら引き上げ、シートの座面を固定してください。

リフレッシュモード

フロント、セカンドベンチシート*/キャプテンシート*を倒すと、シート全体を一体にできます。

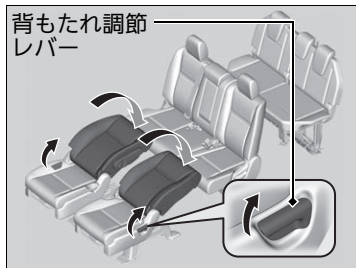
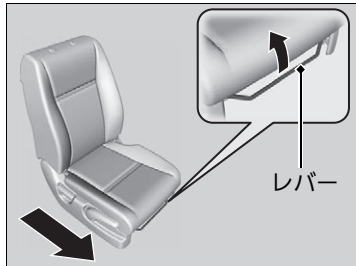

1. レバーを引き上げながらフロントシートを前方いっぱい動かす。
2. 背もたれ調節レバーを引き上げながら背もたれを後ろに倒して固定する。

リフレッシュモード

⚠ 注意

シートを倒した状態で、人や荷物などを乗せたまま走行しない。

ブレーキをかけたときなどに、思わぬ事故につながるおそれがあります。

シートを倒した状態で、シートの上を走り回らない。また、シートの上を移動するときは、シートの中央を踏んでゆっくりと移動する。

シートの端を踏むと足を踏み外すおそれがあります。

背もたれを起こすときは、必ず背もたれに手を添えて操作する。

背もたれが急に戻り、顔などにけがをすることがあります。

アームレストは収納する。

セカンドシートアームレスト*

アームレストは収納する。

つまずいたり、足を踏み外すおそれがあります。

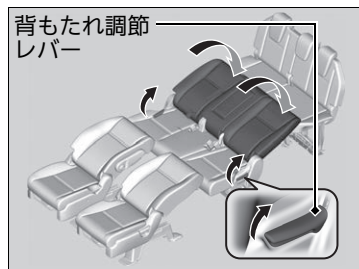

3. 背もたれ調節レバーを引き上げながら背もたれを後ろに倒して固定する。

元に戻すときは逆の手順で行います。

☒ リフレッシュモード

シートを操作したら、シートを前後にゆすって固定されていることを確認してください。

フロントシート、セカンドシートのヘッドレストは必要に応じて取り外してください。

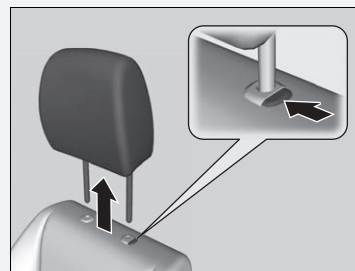

ヘッドレスト

■ フロントシートのヘッドレストの調節



後頭部の中心が、ヘッドレストの中心に来るようにヘッドレストの高さを調節します。

高くするとき：ヘッドレストを引き上げます。
低くするとき：ノブを押しながら下げます。

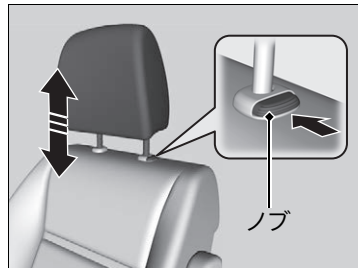

▣ ヘッドレスト



ヘッドレストは必ず正しい位置に調節する。

ヘッドレストの高さが適切でないと、ヘッドレストの効果が低くなり、衝突したときに重大な傷害を受けるおそれがあります。

ヘッドレストを外した状態で走行しない。
衝突したときに重大な傷害を受けるおそれがあります。

■ セカンドシート、サードシートヘッドレストの位置変更

セカンドシート



セカンドベンチシート(中央)*

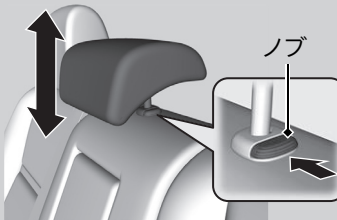

サードシート

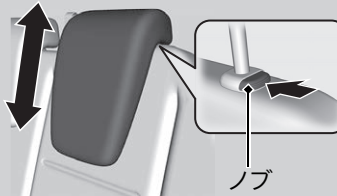

セカンドベンチシート(中央)*、サードシート
ヘッドレスト

乗車するときは、走行する前にヘッドレストを
引き上げて、確実に固定します。

共通操作

高くするとき：ヘッドレストを引き上げます。

低くするとき：ノブを押しながら下げます。

※セカンドシート、サードシートヘッドレストの
位置変更

警告

**セカンドベンチシート(中央)*、サード
シートのヘッドレストを下げた状態で走行
しない。**

衝突したときに重大な傷害を受けるおそれ
があります。



■ヘッドレストの取り外しと取り付け

ヘッドレストは、掃除や修理のために取り外すことができます。

ヘッドレストの取り外し：

ヘッドレストを引き上げ、ノブを押して取り外します。

ヘッドレストの取り付け：

ヘッドレストの脚を元の位置に差し込んでください。ノブを押しながらヘッドレストの位置を適切な位置に合わせてください。ヘッドレストを軽く上下させ、確実に固定します。

アームレスト

■フロントシートアームレストの操作



運転席側、助手席側のアームレストを前に倒して使います。

※アームレスト

⚠警告

シートベルト着用時にアームレストに引っかけない。

万一のときにシートベルトの機能が発揮できず、重大な傷害を負うおそれがあります。

アドバイス

アームレストに腰をかけたり荷物を載せるなどの大きな力を加えないでください。
アームレストが破損するおそれがあります。

■ セカンドシートアームレストの操作*

ベンチシート 装備車



キャプテンシート 装備車



前に倒して使います。

室内灯

LED 室内灯非装備車

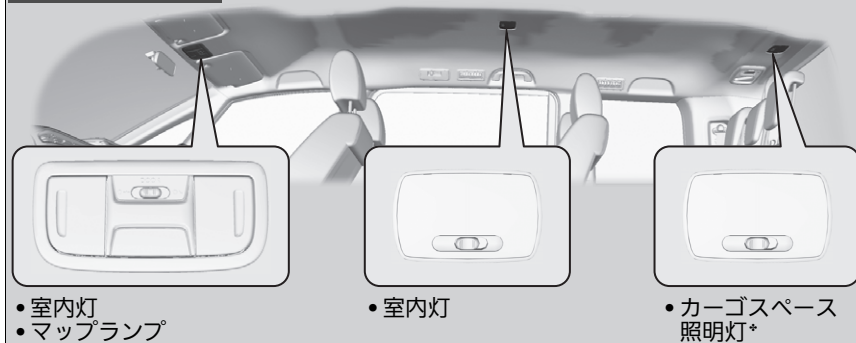

LED 室内灯装備車

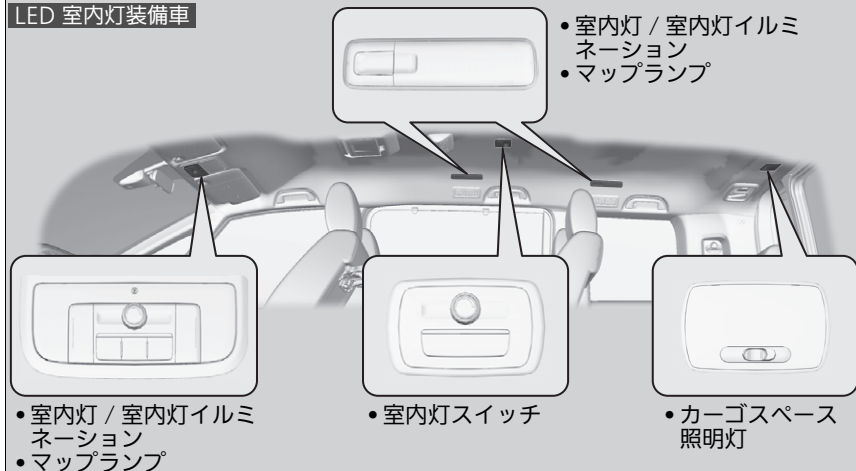

*: タイプやオプションなどにより、装備が異なります。

次ページに続く

※室内灯

各室内灯の操作は、下記の項目をご覧ください。

LED 室内灯非装備車

- 室内灯
- 室内灯スイッチ P.192

LED 室内灯装備車

- 室内灯
- 室内灯スイッチ P.194
- 室内灯イルミネーション
- 室内灯のイルミネーションコントロール P.196

共通

- マップランプ
- マップランプ P.197
- カーゴスペース照明灯*
- カーゴスペース照明灯* P.198

LED 室内灯非装備車

室内灯スイッチ



■ON

ドア、テールゲート(車いす仕様車のみ)の開閉に関係なく室内灯が点灯。

■ドア連動

以下のときに室内灯が点灯。

- いずれかのドア、テールゲート(車いす仕様車のみ)を開けたとき
- 運転席ドアを解錠したとき
- パワーモードをOFFモードにしたとき

■OFF

ドア、テールゲート(車いす仕様車のみ)の開閉に関係なく室内灯が消灯。

- ▶ フロントシート側の室内灯がOFFのときは、セカンドシート側をONにしても点灯しません。

室内灯スイッチ

ドア連動で室内灯が点灯している場合は、ドア、テールゲート(車いす仕様車のみ)を閉めると約30秒後に減光しながら消灯します。

以下の場合も約30秒後に消灯します。

- 運転席ドアを解錠してドア、テールゲート(車いす仕様車のみ)を開けなかったとき
- パワーモードをOFFモードにしてドア、テールゲート(車いす仕様車のみ)を開けなかったとき

室内灯の消灯する時間をカスタマイズすることができます。

▶ **カスタマイズ機能** P.107

室内灯スイッチ

また、以下の操作を行うと室内灯はすぐに消灯します。

- 運転席のドアを施錠したとき
- パワーモードが OFF モード以外の状態でドア、テールゲート(車いす仕様車のみ)を閉めたとき
- パワーモードを ON モードにしたとき

バッテリーがあがるおそれがあるため、エンジンを停止しているときは、室内灯を長時間点灯させないでください。

パワーモードが OFF モードのときに、いずれかのドア、テールゲート(車いす仕様車のみ)を開けたままにすると、約 15 分後に室内灯は消灯します。

LED 室内灯装備車

室内灯スイッチ



フロントシート側スイッチ

■ON

ドアの開閉に関係なく室内灯が点灯。

■ドア連動

以下のときに室内灯が点灯。

- いずれかのドアを開けたとき
- 運転席ドアを解錠したとき
- パワーモードを OFF モードにしたとき

■OFF

ドアの開閉に関係なく室内灯が消灯。

セカンドシート側スイッチ

■ON/OFF

スイッチを押すと、セカンド / サードシート室内灯が点灯し、もう一度押すと消灯します。

- ▶ フロントシート側スイッチがドア連動で、室内灯が点灯しているときは、セカンドシート側の ON/OFF スイッチを押しても室内灯を消灯できません。

室内灯スイッチ

ドア連動で室内灯が点灯している場合は、ドアを閉めると約 30 秒後に減光しながら消灯します。

以下の場合も約 30 秒後に消灯します。

- 運転席ドアを解錠してドアを開けなかったとき
- パワーモードを OFF モードにしてドアを開けなかったとき

室内灯の消灯する時間をカスタマイズすることができます。

カスタマイズ機能 P.107

また、以下の操作を行うと室内灯はすぐに消灯します。

- 運転席のドアを施錠したとき
- パワーモードが OFF モード以外の状態でドアを閉めたとき
- パワーモードを ON モードにしたとき

バッテリーがあがるおそれがあるため、エンジンを停止しているときは、室内灯を長時間点灯させないでください。

パワーモードが OFF モードのときに、いずれかのドアを開けたままにすると、約 15 分後に室内灯は消灯します。

※室内灯スイッチ

車幅灯を点灯させると、セカンド/サードシート室内灯が夜間モードで点灯します。

夜間モード点灯時は、室内灯スイッチでは消灯できませんので、ノブを回して消灯してください。

※室内灯のイルミネーションコントロール

P.196

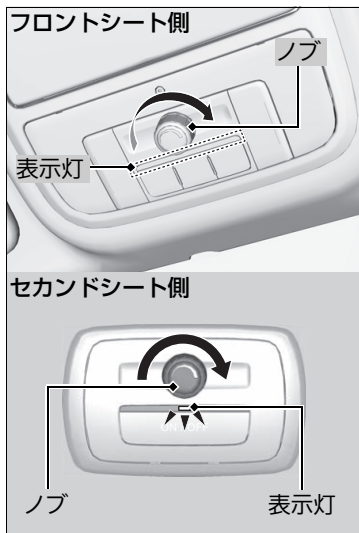

■室内灯のイルミネーションコントロール

室内灯が点灯しているとき、ノブを回すことにより、室内灯の明るさを調節することができます。

明るくする：ノブを右に回す

暗くする：ノブを左に回す

明るさが最大 / 最小になると表示灯が2回点滅します。

※室内灯のイルミネーションコントロール

室内灯が点灯しているとき、前後のノブどちらかを回すとフロント、セカンド、サードシート室内灯の明るさを調節できます。

夜間モード

車幅灯が点灯しているとき、セカンドシート側のノブではフロントシート側の室内灯の明るさを調節できません。

ドア連動で室内灯が点灯しているときは、室内灯の明るさは調整できません。

以下のときは、前後のノブどちらからでも室内灯のイルミネーションを調整できます。

- 車幅灯が消灯しているとき
- フロント、セカンド / サードシートのいずれかの室内灯が点灯しているとき

■ マップランプ

LED 室内灯非装備車

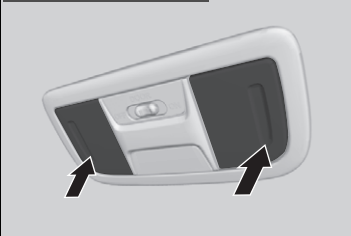

LED 室内灯装備車

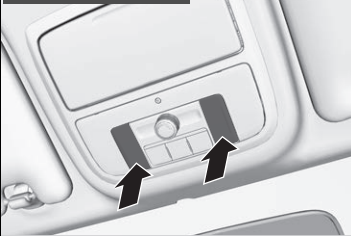

LED 室内灯装備車

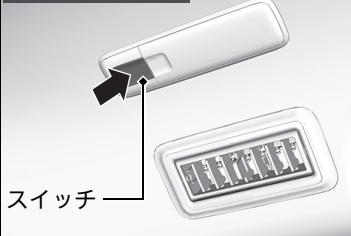

スイッチ

■ フロントシート用マップランプ

夜間、車を停めて地図を見るときなどに使用するライトです。

LED 室内灯非装備車

レンズを押すと点灯し、もう一度押すと消灯します。

LED 室内灯装備車

スイッチを押すと点灯し、もう一度押すと消灯します。

■ セカンド/サードシート用マップランプ*

スイッチを押すと点灯し、もう一度押すと消灯します。

※ マップランプ

LED 室内灯非装備車

以下のときマップランプのレンズを押しても消灯できません。

- 室内灯スイッチが ON のとき
- 室内灯スイッチがドア連動のときで、ドア、テールゲート(車いす仕様車のみ)が開いているとき

LED 室内灯装備車

フロントシート側の室内灯スイッチが OFF で、マップランプが点灯しているとき、フロントシート側室内灯 OFF スwitchを押すと、すべてのマップランプが消灯します。

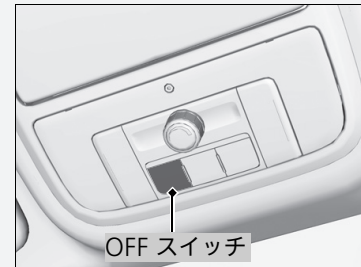

OFF スwitch

■カーゴスペース照明灯*

LED 室内灯非装備車

テールゲート、サブドア* 連動



LED 室内灯装備車



LED 室内灯非装備車

■ON

テールゲート、サブドア* の開閉に関係なく点灯。

■テールゲート、サブドア* 連動

テールゲート、サブドア* を開けると点灯し、閉めると消灯。

■OFF

テールゲート、サブドア* の開閉に関係なく消灯。

LED 室内灯装備車

■テールゲート、サブドア* 連動

テールゲート、サブドア* を開けると点灯し、閉めると消灯。

■OFF

テールゲート、サブドア* の開閉に関係なく消灯。

*: タイプやオプションなどにより、装備が異なります。

収納装備

グローブボックス

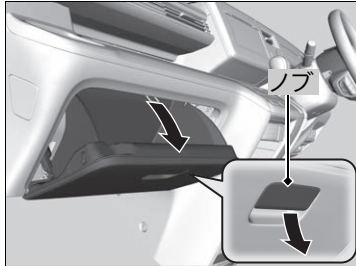

ノブを引くと開きます。

運転席アッパーボックス

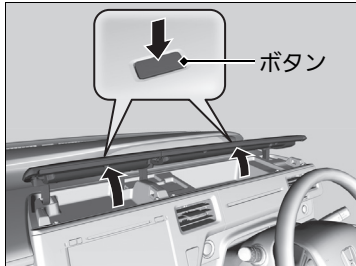

ボタンを押して開きます。

※グローブボックス

警告

走行中は必ずグローブボックスを閉める。
グローブボックスが開いていると、衝突したときに同乗者が重大な傷害を負うおそれがあります。

※運転席アッパーボックス

警告

走行中は必ずアッパーボックスを閉める。
アッパーボックスが開いていると、衝突したときに同乗者が重大な傷害を負うおそれがあります。

■ドリンクホルダー

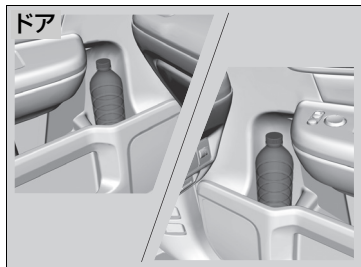
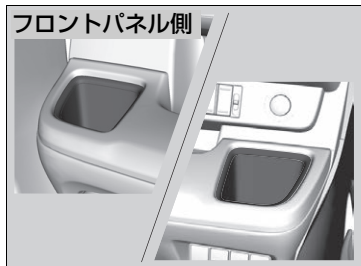
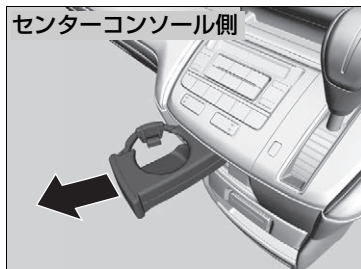

■フロントシート用ドリンクホルダー
センターコンソールドリンクホルダーは、引き出して使います。

☒ドリンクホルダー

⚠注意

飲み物などを電装品にこぼさないように注意する。

スイッチなどの電装品に飲み物がかかると故障の原因となったり車両火災につながったりするおそれがあります。

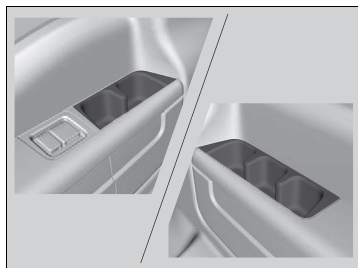
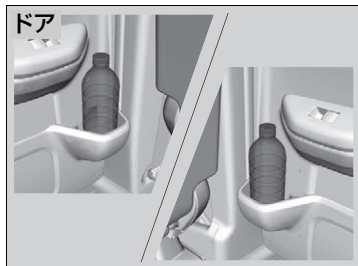

■セカンドシート用ドリンクホルダー

フロントシートバックテーブル* が格納されているときは、起こして使います。

■サードシート用ドリンクホルダー

※セカンドシート用ドリンクホルダー

アドバイス

シートバックテーブル装備車

テーブルには重いもの(約 2kg 以上) を置かないでください。重いものを置くと、テーブルが格納されて、思わぬけがをするおそれがあります。

■ コンビニフック

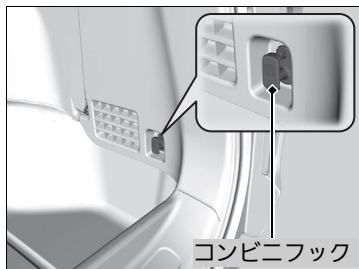
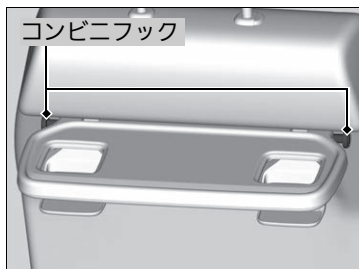

■ アームレストコンビニフック

フロントシート（運転席側/助手席側*）のアームレスト、セカンドキャプテンシートのアームレスト* にあります。

軽い荷物をかけておくのに便利です。

■ シートバックテーブルコンビニフック*

軽い荷物をかけておくのに便利です。

■ カーゴスペースコンビニフック*

サードシート裏側のカーゴスペースにあります。

軽い荷物をかけておくのに便利です。

※ アームレストコンビニフック

アドバイス

コンビニフックが破損するおそれがありますので、重いもの（約 3kg 以上）や大きいものをかけないでください。

※ シートバックテーブルコンビニフック*

アドバイス

左右のコンビニフックは、それぞれ 1kg までのものをかけられます。コンビニフックが破損するおそれがありますので、重いもの（約 1kg 以上）や大きいものをかけないでください。

※ カーゴスペースコンビニフック*

アドバイス

コンビニフックが破損するおそれがありますので、重いもの（約 3kg 以上）や大きいものをかけないでください。

■ コートフック*

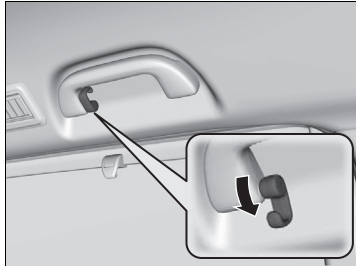

セカンドシート右側、サードシート両側の
グラブレールに付いています。
回転させて使います。

▶ コートフック*

⚠ 注意

グラブレールにもものをかけたり、コートフックに重いものやとがったものをかけたりしない。

サイドカーテンエアバッグが正常に作動しなかったり、作動時にものが飛んだりしてけがをするおそれがあります。

■ サングラスボックス



矢印部を押すと開きます。
もう一度押すと格納されます。

サングラスなどを入れることができます。



■ 室内確認用ミラー

サングラスボックスに鏡が付いています。
使用するときは図の位置まで戻します。
セカンド、サードシートを確認するのに便利です。

☒ サングラスボックス

炎天下での駐車は高温になりますので、メガネなどを入れたままにしないでください。
レンズやフレームが、変形やひび割れを起すことがあります。

開閉は停車中に行い、走行中は必ず閉めておいてください。

■ 停止表示板固定ベルト

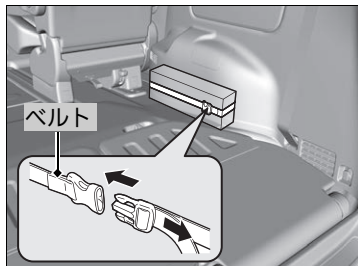

カーゴスペースの運転席側にあります。

☒ 停止表示板固定ベルト

固定しないときはベルトをマジックファスナーでとめてください。

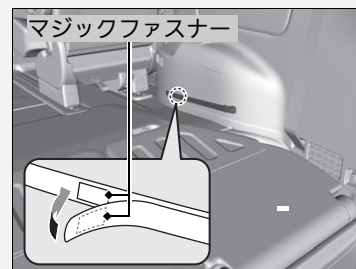

その他の室内装備品

■アクセサリースOCKET

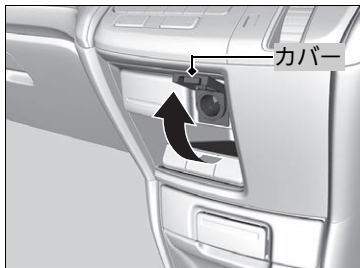

パワーモードがアクセサリモード、または ON モードのときに使用できます。

■センターコンソールのアクセサリースOCKET

カバーを開けて使います。

■サードシート助手席側のアクセサリースOCKET

カバーを開けて使います。

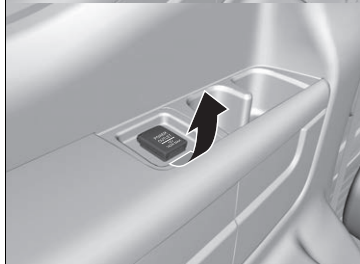
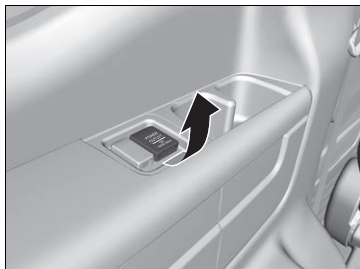

※アクセサリースOCKET



注意

アクセサリースOCKETや USB ジャックなどの電装品に液体がかかったり、異物が入ったりしないように注意する。

電装品に水がかかったり、ゴミやほこりなどの異物が入ったりすると故障の原因となったり車両火災につながったりする恐れがあります。

シガレットライターは差し込まないでください。
発熱するおそれがあります。

消費電力 180W(15A)以下のアクセサリに、直流 12V の電源を供給します。

バッテリーあがりを防ぐため、エンジンがかかっている状態でご使用ください。

使用しないときは異物の侵入を防ぐためカバーを閉めてください。

■ シートヒーター*

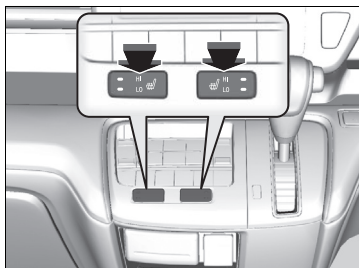

パワーモードがONモードのとき使用できます。運転席、助手席のシートを暖めることができます。

スイッチを押します。

- 1回 -HI(高温) : HI側のインジケーターが点灯
- 2回 -LO(低温) : LO側のインジケーターが点灯
- 3回 -OFF : インジケーターが消灯

※ シートヒーター*

⚠ 注意

低温やけどに注意する。

次のようなかたは、低温やけどに十分注意してください。

- 乳幼児、お年寄り、体の不自由なかた
- 皮膚の弱いかた
- 疲労の激しいかた

また、毛布などの保温性の高いものをかけて使用すると低温やけどをすることがあります。

この装置は消費電力が大きいため、エンジンをかけた状態で使用してください。

バッテリー容量が低下し、エンジン始動に影響することがあります。

■ センターテーブル*

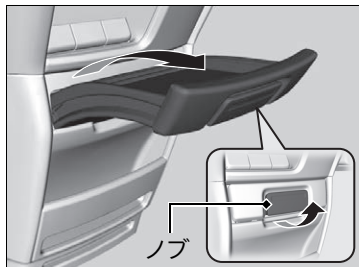

引き出して使います。

格納するときは、ノブを引いてロックを解除してセンターテーブルを押し下げます。

☒ センターテーブル*

テーブル上に物を置いたまま、テーブルを格納しないでください。

運転席 / 助手席* シートバックテーブル*

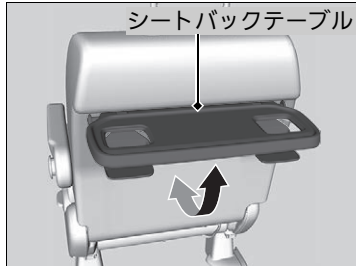

シートバックテーブル

シートバックテーブルが格納されているときは、起こして使います。

※運転席 / 助手席* シートバックテーブル*

警告

走行中は必ずシートバックテーブルを閉める。

シートバックテーブルが開いていると、衝突したときに同乗者が重大な傷害を負うおそれがあります。

注意

使用するときは、確実に固定されているか確認してください。

使用中は、テーブルに手を突いたり、もたれかかったりしないでください。急にテーブルが倒れ、思わぬけがのおそれがあります。

アドバイス

テーブルには重いもの(約 2kg 以上)を置かないでください。重いものを置くと、テーブルが格納されて、思わぬけがをすることがあります。

テーブルが起こされている状態でフロントシートの調整を行うと、テーブルが破損したり、テーブルの上に置いているものが落ちたりするなど、思わぬけがをすることがありますので十分注意してください。

■ スライドドアウィンドウサンシェード

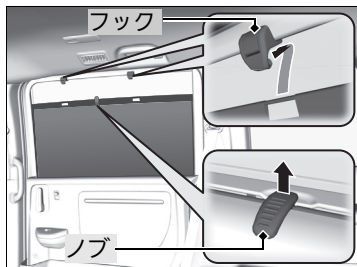

使用するときにはノブを持って引き上げます。
サンシェードをフックにかけます。

※スライドドアウィンドウサンシェード

⚠ 注意

フックにはサンシェード以外のものをかけたりしない。

サイドカーテンエアバッグ* が正常に作動しなかったり、作動時にものが飛んだりしてけがをするおそれがあります。

また、走行中は窓を閉めてください。風にあおられてサンシェードがフックから外れるおそれがあります。

以下の場合、サンシェードが破損する恐れがあります。

- 斜めに収納したり、勢いよく収納する
- フックにかけたままスクリーン部分をめくる

ウォッシュブルマット*

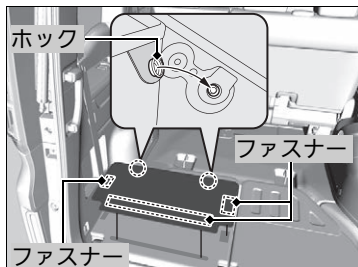

ホックとファスナーを外して、ウォッシュブルマットを取り外すことができます。

エアコン

エアコンの吹き出し口

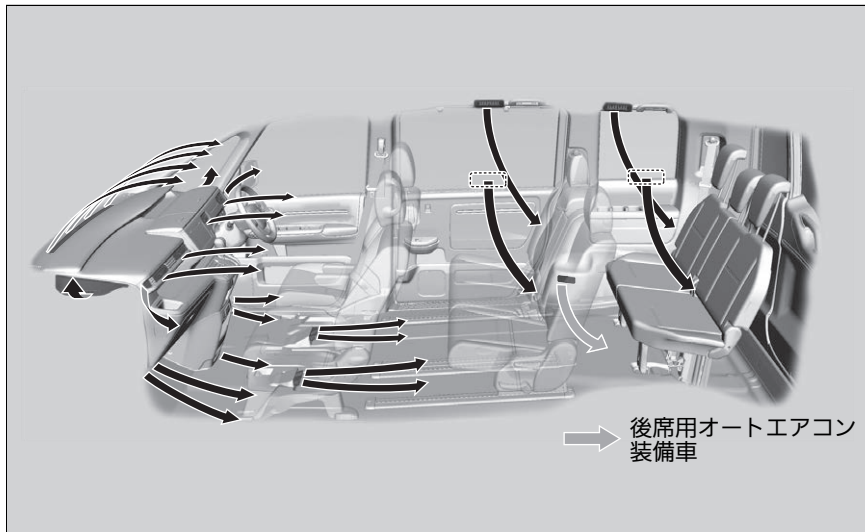

▶▶エアコン

Honda インターナビシステム装備車

音声操作の詳細は、別冊の「Honda インターナビシステム」取扱説明書をご覧ください。

オートエアコンの使いかた

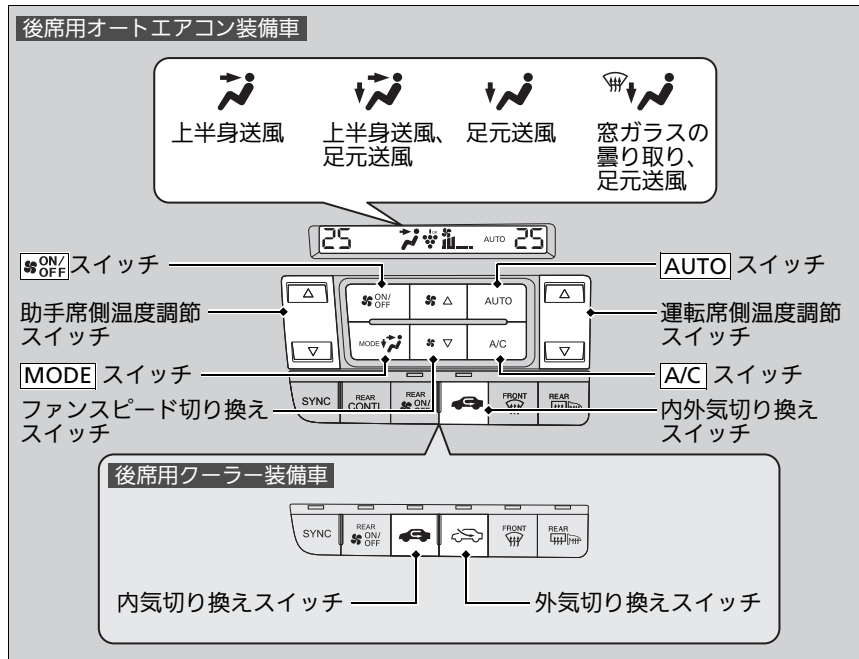

エンジンを始動してから使用します。

1. **AUTO** を押す。
2. 温度調節スイッチで温度を調節する。
3. 停止するときは、**ON/OFF** を押す。

※オートエアコンの使いかた

オート(AUTO)で使用しているいずれかのスイッチを押すと、押したスイッチの機能が優先されます。

このとき **AUTO** の表示は消灯しますが、押したスイッチ以外の機能は自動制御されます。

アイドリングストップ中は冷暖房機能が停止し、送風機能のみが作動します。

冷暖房機能を停止させたくないときは、アイドリングストップシステム OFF スイッチを押してアイドリングストップ機能を OFF にしてください。

外気温が低いときは、冷風の吹き出しを防ぐため、**AUTO** を押してもすぐにファンが回転しないことがあります。

炎天下に駐車していたときは、窓を開けて熱気を追い出しながら、冷房を開始してください。

設定温度表示で「Lo」は最大冷房を、「Hi」は最大暖房を示します。

ON/OFF を押すたびに ON や OFF に切り換わります。ON すると OFF する前の状態に戻ります。

■内気 / 外気の切り換え



後席用オートエアコン装備車

状況に合わせてを押して、内気 / 外気を切り換えます。

- 内気(表示灯点灯)：トンネルや渋滞などで、汚れた空気を車内に入れたくない場合
- 外気(表示灯消灯)：換気を行う場合

後席用クーラー装備車

状況に合わせて、を押して、内気 / 外気を切り換えます。

- 内気(表示灯点灯)：トンネルや渋滞などで、汚れた空気を車内に入れたくない場合
- 外気(表示灯点灯)：換気を行う場合

■除湿暖房

暖房中にを押すと、除湿暖房となります。

※オートエアコンの使いかた

急な上り坂などでは、走行性能を優先させるため、エアコンが作動しないことがあります。

前面・側面ガラスの曇り止め(デフロスター)の使いかた

後席用オートエアコン装備車

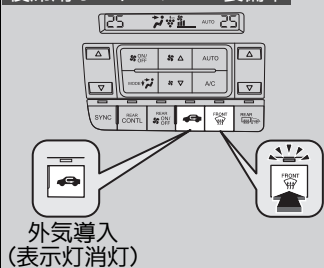

後席用クーラー装備車

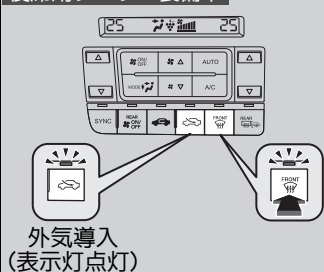

を押すとエアコンが作動し、自動的に外気導入に切り換わります。

をもう一度押すと曇り止めが停止し、前の状態に戻ります。

▶ 前面・側面ガラスの曇り止め(デフロスター)の使いかた

設定温度を最大冷房付近にしないでください。冷風が前面ガラスに当たると、ガラスの外側が曇ることがあります。

側面ガラスが曇ったときは、吹き出し風が側面ガラスに当たるよう、側面吹き出し口を調節してください。

アイドリングストップ中にを押すと、エンジンが自動的に再始動します。

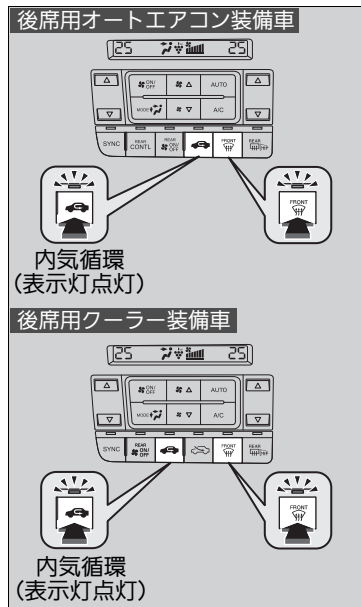

■急速に霜を取りたいとき

1.  を押す。
2.  を押す。

⊗急速に霜を取りたいとき

霜が取れたら、ただちに外気導入に切り換えてください。

内気循環で使い続けると車内の湿気で窓ガラスが曇り、視界の妨げになります。

連動作動(シンクロ)モード

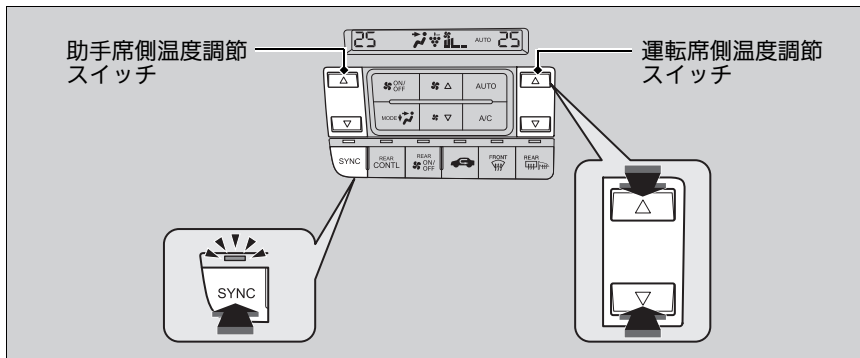

エアコンの設定操作を独立モードから連動作動モードに切り換えます。運転席側と助手席側の設定温度を連動させて設定することができます。

1. **SYNC** を押す。
▶ 連動作動モードに切り換わります。
2. 運転席の温度調節スイッチで室内の温度を設定する。

独立モードに戻すときは、**SYNC** または助手席側の温度調節スイッチを押します。

連動作動(シンクロ)モード

FRONT を押すと、連動作動モードに切り換わります。

独立モードの場合は、エアコンの設定温度を運転席側と助手席側で個別に設定できます。

連動作動モードにすると、運転席側の設定温度に切り換わります。

■ プラズマクラスター

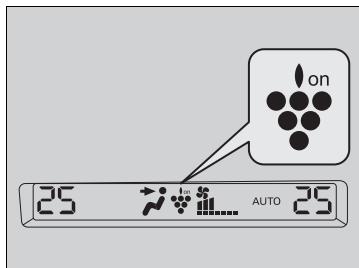

エアコンもしくは送風に連動してプラズマクラスターも作動し、マークが点灯します。

▣ プラズマクラスター

プラズマクラスターマークおよびプラズマクラスター、Plasmaclusterはシャープ株式会社の登録商標です。

後席用オートエアコン*

前席で操作するとき

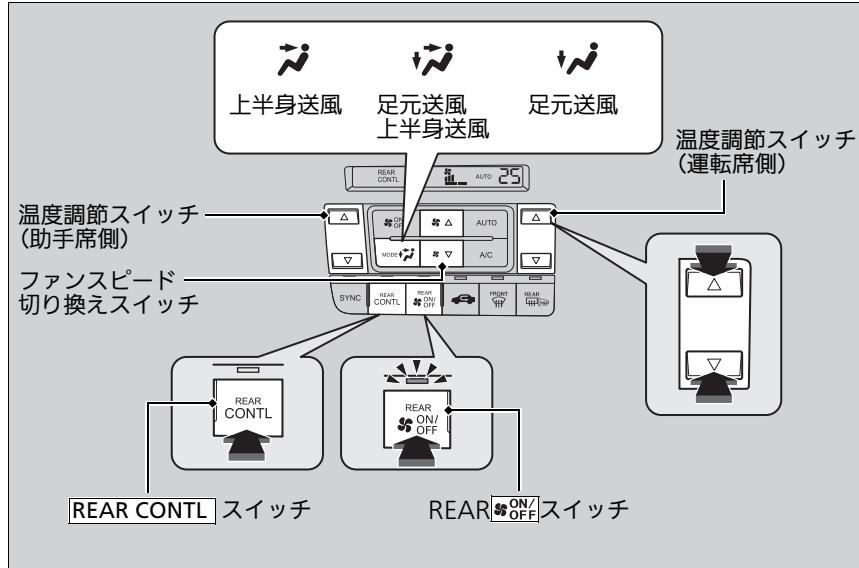

エンジンを始動してから使用します。

1. **REAR CONTL** を押す。
▶ REAR **ON/OFF** を押しても操作できます。
2. 温度調節スイッチで温度を調節する。
3. 停止するときには、REAR **ON/OFF** を押す。

後席用オートエアコン*

炎天下に駐車したときは、窓を開けて熱気を追い出しながら冷房を開始してください。

前席エアコンがOFFまたは後席独立作動モードのときは、後席用オートエアコンはヒーター機能のみ自動となります。

後席用オートエアコン設定画面は、**REAR CONTL** を押すか、数秒間操作しないと自動的に元の画面に戻ります。

後席用エアコンの風量が最大のときは、アイドリングストップしません。

▶ エアコンの作動状況によっては上記の条件以外でもアイドリングストップしない場合があります。

後席で操作するとき

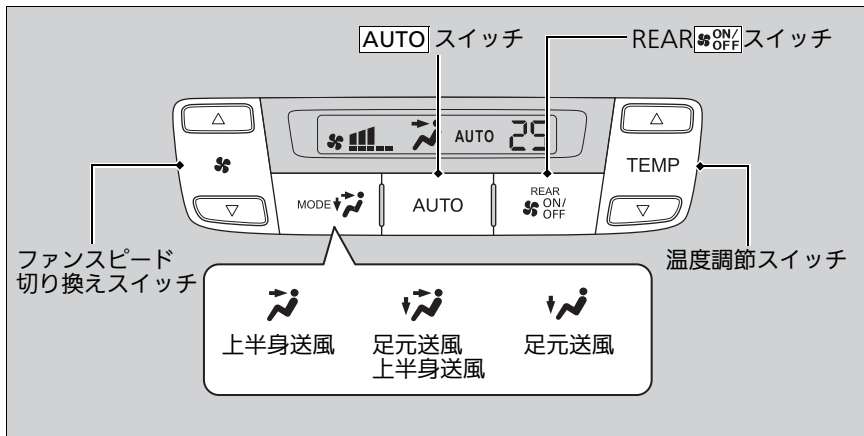

エンジンを始動してから使用します。

1. **AUTO** を押す。
2. 温度調節スイッチで温度を調節する。
3. 停止するときは、REAR ^{ON/OFF} を押す。

後席用オートエアコン*

オート(AUTO)で使用しないスイッチを押すと、押したスイッチの機能が優先されます。

このとき **AUTO** の表示は消えますが、押したスイッチ以外の機能は自動制御されます。

外気温が低いときは、冷風の吹き出しを防ぐため、**AUTO** を押してもすぐにファンが回転しないことがあります。

オートエアコンのセンサー

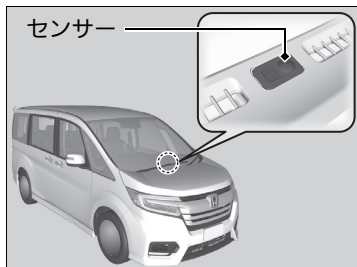

オートエアコンには、センサーが付いています。センサーの上にものを置いたり、水をかけたりしないでください。

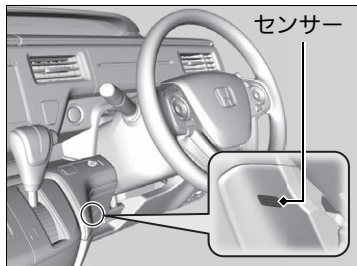

後席用クーラー*

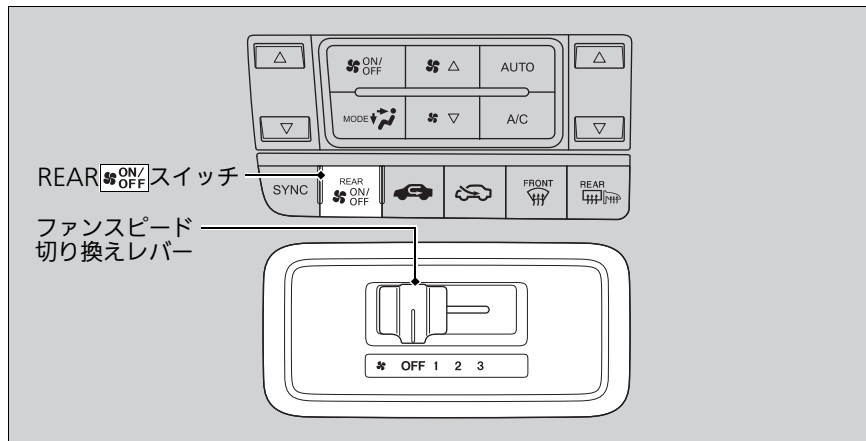

エンジンを始動してから使用します。

1. REAR を押す。(表示灯点灯)
2. ファンスピード切り換えレバーで風量を調節する。
3. 停止するときは、ファンスピード切り換えレバーをOFFにするか、REAR をもう一度押す。

☒ 後席用クーラー*

炎天下に駐車していたときは、窓を開けて熱気を追い出しながら、冷房を開始してください。

前席エアコンが OFF のときは、後席用は送風のみとなります。

オーディオ

この章では、オーディオに関する情報を記載しています。



オーディオ装置*	224
リアエンターテインメントシステム*	225
こまったときは	234

オーディオ装置*

オーディオ・テレビ・DVD の取り扱いについては、別冊のメーカーオプションの「Honda インターナビシステム」取扱説明書をご覧ください。

リアエンターテインメントシステムは、ナビゲーションシステムと組み合わせることで、走行中でも後席モニターでテレビや DVD ビデオなどの映像を楽しむことができます。

リアエンターテインメントシステムの操作は、リモコンで行います。

📺 リモコン P.228

📺リアエンターテインメントシステム*

⚠️警告

テレビや DVD ビデオなどを見るために、車庫や屋内などの換気の悪いところでエンジンをかけたままにしない。

車内や屋内などに排気ガスが充満し、一酸化炭素中毒のおそれがあります。

⚠️注意

運転者は、走行中に操作しない。

前方不注意などにより、思わぬ事故につながるおそれがあります。

エンジンが停止している状態で使用していると、バッテリーの充電状態によってはエンジンの始動ができなくなることがあります。エンジンを始動してからお使いください。

何か問題が起きた場合は、エラーメッセージが表示されます。

📺 エラーメッセージについて P.235

電源の ON/OFF

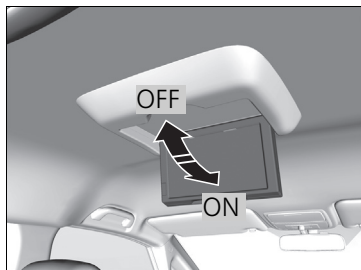

パワーモードをアクセサリモードまたは ON モードにし、後席モニターを開くと電源が ON になります。モニターを閉じると OFF になります。

▶ 後席モニターは、下に引くと開きます。

後席モニターが開いているときは、リモコンの  を押すたびに、後席モニターの電源を一時的に ON、OFF することができます。

▶ **リモコン** P.228

電源の ON/OFF

後席モニターを開いた状態でパワーモードを ON モードまたはアクセサリモードにすると、自動的に電源が入ります。

後席モニターは、角度を 2 段階に調節できます。

後席モニターを前側に開き過ぎると電源が OFF になります。

HDMI® ジャック

HDMI® ジャックにビデオ機器やゲーム機器などを接続し、後席モニターに映すことができます。

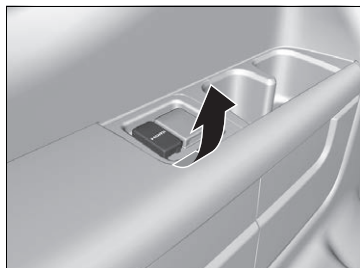

1. HDMI® ジャックのカバーを開ける。
2. 使用する機器を HDMI® ジャックに接続する。
3. リアエンターテインメントシステムの電源を入れる。
☒ 電源の ON/OFF P.226
4. リモコンの HDMI ボタンを押し、REAR HDMI モードに切り換える。
5. 接続した機器を操作する。

☒ HDMI® ジャック

HDMI® ジャックに接続した機器の音声を車両のスピーカーで流すためには、あらかじめ前席で REAR HDMI ソースを選択しておいてください。

前席で別のソースを選択していると、HDMI® ジャックに接続した機器の音声を車両のスピーカーから流れません。

リモコン

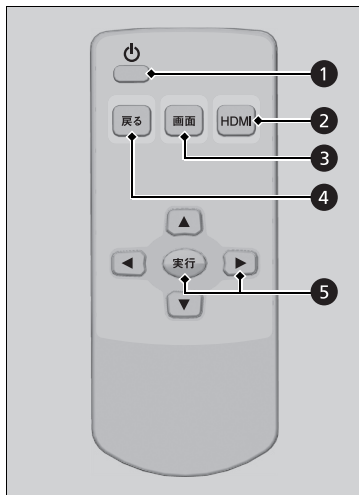

① (電源)ボタン

後席モニターが開いた状態のとき、電源の ON/OFF ができます。

② HDMI ボタン

REAR HDMI モードと VIDEO モードが切り換わります。

③ 画面ボタン

画面設定メニューを表示します。

④ 戻るボタン

ひとつ前の画面に戻ります。

⑤ 実行ボタン / ▲ ▼ ◀ ▶ (方向)ボタン

▲ ▼ ◀ ▶ で選択した項目を実行します。

リモコン

アドバイス

リモコンは精密機器です。リモコンの故障を防ぐため、下記のことをお守りください。

- 高温になるところに置かない
- 衝撃を与えない
- 水に濡らさない
- 分解しない

リモコンの操作をするときは、リモコンの信号送信部を後席モニターの信号受信部に向けてください。

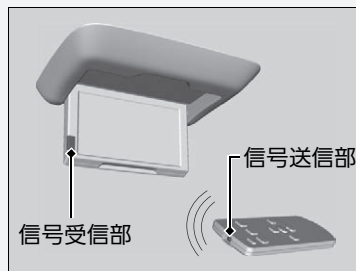

リモコンの作動が不安定になったときは、電池の消耗が考えられます。早めに電池を交換してください。

▶▶ リアエンターテインメントシステム用リモコン P.409

DVD ビデオを観る

1. リアエンターテインメントシステムの電源を入れる。
 - ▶ 電源の ON/OFF P.226
2. HDMI ボタンを押し、VIDEO モードに切り換える。

▶▶ DVD ビデオを観る

VIDEO モード時の後席モニターには、前席で選択している DVD、テレビソースの映像が表示されます。あらかじめ前席で DVD を選択しておいてください。前席で別のソースを選択していると、DVD の映像は表示されません。

DVD 操作や再生できるディスクの詳細については、メーカーオプションの「Honda インターナビシステム」取扱説明書をご覧ください。

テレビを観る

1. リアエンターテインメントシステムの電源を入れる。
 ▶ 電源の ON/OFF P.226
2. HDMI ボタンを押し、**VIDEO** モードに切り換える。

▶▶ テレビを観る

VIDEO モード時の後席モニターには、前席で選択している DVD、テレビソースの映像が表示されます。あらかじめ前席でテレビを選択しておいてください。前席で別のソースを選択していると、テレビの映像は表示されません。

テレビ操作の詳細については、メーカーオプションの「Honda インターナビシステム」取扱説明書をご覧ください。

画面の設定

画質の設定

後席モニターの明るさ、コントラスト、黒の濃さ、色合い、色の濃さを調整します。

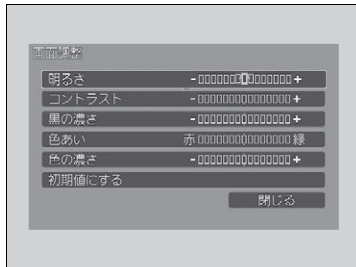

1. 画面ボタンを押す。
2. 画面調整を選択し、実行ボタンを押す。
3. ▲ ▼ ボタンで目的の項目を選択する。
4. ◀ ▶ ボタンでレベルを調整する。
5. ▼ ボタンで閉じるを選択し、実行ボタンを押す。

操作パネル色の設定

操作パネルの色をお好みに応じて変更することができます。

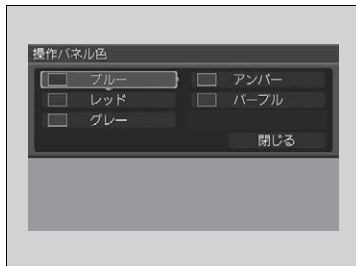

1. 画面ボタンを押す。
2. 操作パネル色を選択し、実行ボタンを押す。
3. ▲ ▼ ◀ ▶ ボタンで設定したい操作パネル色を選択し、実行ボタンを押す。
4. ▼ ボタンで閉じるを選択し、実行ボタンを押す。

画質の設定

夜間は画面の明るさが自動的に減光します。
車幅灯を点灯しているとき、点灯していないときそれぞれに明るさの設定ができます。

VIDEO モードと REAR HDMI モードは、それぞれ画質の設定ができます。

■ ワイド切換

後席モニターの画面モード(表示サイズ)を変更することができます。



1. **画面** ボタンを押す。
2. **ワイド切換** を選択し、**実行** ボタンを押す。
3. ◀ ▶ ボタンで設定したいモードを選択し、**実行** ボタンを押す。
4. ▾ ボタンで**閉じる** を選択し、**実行** ボタンを押す。

ノーマル：

映像がよこ 4: たて 3 の比率で表示され、両端が黒く表示されます。

ワイド：

元映像がよこ 4: たて 3 の比率の場合、左右方向に引き伸ばした映像が表示されます。

フル：

16:9 の画像を表示するのに最適なモードで表示されます。

ズーム：

映像を上下左右方向均等に拡大した映像が表示されます。

☒ ワイド切換

- ディスクに記録されている映像の形式により、画面の映りかたが異なります。下表を参考に画面モードを設定してください。

映像の形式	お勧めのモード
4:3	ノーマルモードまたはワイドモード
16:9	フルモード
レターボックス	フルモードまたはズームモード

- 設定画面を表示したとき、背景が明るくなっている項目が現在設定されているモードです。

補足情報

後席モニターについて

- 後席モニターは、表示部に液晶パネルを採用しているために、極低温のときなど画面が明るくなるまで時間がかかることがあります。また、外気温が高いときなどに画面が暗くなる場合がありますが故障ではありません。
- 画面表示の中には小さな黒点・輝点がありますが、液晶特有の現象で故障ではありません。

後席モニターに表示できる AUDIO ソースについて

後席モニターでは以下の AUDIO ソースが表示できます。

- DVD
- TV
- REAR HDMI(後席 HDMI[®] ジャック)

以下の AUDIO ソースは後席モニターでは表示できません。

- 前席で再生中の USB ビデオファイル
- HDMI(前席 HDMI[®] ジャック)

テレビの受信状態について

- 電車の架線、高圧線、信号機、ネオンサインなどの近くでは、画像が乱れたり雑音が入ることがあります。
- ラジオ放送やアマチュア無線用の送信アンテナ、鉄塔の近くでは、画像が乱れたり雑音が入ることがあります。
- 直進性の強い電波のため、建物や山などの障害物があると受信状態が悪くなることがあります。
- 放送局から遠いところでは、電波が弱くなり受信状態が悪くなります。

後席モニターについて

- 後席モニターの表示部は汚れやすいので、手で直接触らないでください。
- 後席モニターの表示部は、キズが付きやすいので、手で強く押ししたり、かたい布などでこすらないでください。
- お手入れの際は、柔らかいプラスチックレンズ用メガネ拭きなどで軽く拭き取ってください。

故障かなと思ったときは、まず対処のしかたを参考に確認してください。
処置を行っても直らないときは、Honda 販売店で点検を受けてください。

■共通項目

症状	原因	対処のしかた	ページ
電源が入らない	パワーモードがアクセサリモードまたはON モードになっていませんか。	パワーモードをアクセサリモードまたはON モードにしてください。	➡ P.157
画像が出ない	リモコンで画面をOFF にしていませんか。	リモコンで画面をON にしてください。	➡ P.228
画面が暗い、 または白っぽい	画質調整が正しくされていますか。	明るさ、コントラスト、黒の濃さを調整してください。	➡ P.231
色が薄い、 色あいが悪い	色あい、色の濃さが正しく調整されていますか。	色あい、色の濃さを調整してください。	➡ P.231
REAR HDMI モードの音声 流れない	AUDIO ソースをREAR HDMI 以外にいませんか。	前席のAUDIO ソースをREAR HDMI にしてください。	
	電池が消耗しています。	電池を交換してください。	➡ P.409
	電池の極性を間違えて入れていませんか。	電池を入れ直してください。	➡ P.409
リモコンが きかない	リモコンを信号受信部に向けて操作していますか。	リモコンを信号受信部に向けて操作してください。	➡ P.228
	リモコンと後席モニターの間には障害物がありませんか。	障害物を避けて、本機の信号受信部にあたるよう操作してください。	➡ P.228
画面に色の付いた 縞模様が出たり、 色が消える	ラジオ放送、アマチュア無線局の送信アンテナの近くを走行しているとき。 車内で携帯電話や無線機を使用しているとき。		

■TV の映像について

症状	原因
画面が乱れたり音が途切れる	電車の架線、高圧線、信号機、ネオンサイン、ラジオ放送局、アマチュア無線用の送信アンテナ、鉄塔などの近くを走行しているとき。
受信状態が急に悪くなる	山かげ、ビルのかげ、トンネルなどに入ったとき。
放送が映らない	放送局から遠いところを走行しているときや、放送を停止しているとき。

■エラーメッセージについて

メッセージ	原因	対処のしかた
接続したHDMI機器を確認してください	対応していない映像フォーマットを再生していません。 対応していない音声フォーマットを再生していません。	10s映像フォーマットもしくは、5s映像フォーマットに対応した映像フォーマットで再生してください。 LPCM 方式で、サンプリング周波数が32kHz、44.1kHz、48kHz のいずれかで作成された音声フォーマットで再生してください。

■その他のメッセージについて

メッセージ	原因	対処のしかた
後席のHDMI音声を出力するには前席のナビシステムを操作し、AUDIO ソースを REAR HDMI に切替えてください	AUDIO ソースが REAR HDMI 以外になっています。	AUDIO ソースを REAR HDMI に切り換えてください。
後席の HDMI 機器が未接続です	HDMI 機器が接続されていません。	使用する機器を HDMI [®] ジャックに接続してください。

運転

この章では、運転操作、給油などについて記載しています。



運転の前に.....	237
運転操作	
エンジンの始動.....	239
走行時の注意点.....	242
無段変速オートマチックについて.....	245
シフト操作.....	246
アイドリングストップシステム.....	251
ECON スイッチ.....	250
メーカーオプションの Honda インターナビシステム	
信号情報活用運転支援システム.....	256
VSA(ビークルスタビリティアシスト) ..	260
REAL TIME AWD(オールホイールドライブイビング)システム*.....	262

ホンダセンシング	
衝突軽減ブレーキ(CMBS).....	266
誤発進抑制機能.....	273
歩行者事故低減ステアリング.....	275
ACC(アダプティブ・クルーズ・コントロール).....	281
LKAS(車線維持支援システム).....	295
路外逸脱抑制機能.....	306
先行車発進お知らせ機能.....	313
標識認識機能.....	317
フロントセンサーカメラ.....	324
レーダーセンサー.....	326
ブレーキ操作	
ブレーキシステム.....	327

ABS(アンチロックブレーキシステム) ..	329
電子制御ブレーキアシスト.....	330
エマージェンシーストップシグナル ..	331
駐停車操作	
駐車する.....	332
後退出庫サポート*.....	334
マルチビューカメラシステム*.....	339
Honda スマートパーキングアシストシステム*.....	354
リヤワイドカメラシステム*	369
給油	370
ターボ車について	373

*: タイプやオプションなどにより、装備が異なります。

運転の準備

運転を始める前に下記の項目を確認してください。

車外での確認項目

- 窓やミラーの視界、灯火器類の光をさえぎるものがないか？
 - ▶ 霜、雪、氷が付着している場合は取り除きます。
 - ▶ 屋根に雪が積もっている場合は、走行時に滑り落ちて視界をさえぎる可能性があるため取り除きます。
氷結しているときは、氷が溶けてから取り除いてください。
 - ▶ 足回りに氷塊が付着している場合は、部品を損傷しないよう注意しながら取り除きます。
- ボンネットは完全に閉まっているか？
 - ▶ 走行中にボンネットが開くと、視界がさえぎられて危険です。
- タイヤは正常か？
 - ▶ 空気圧、亀裂、損傷や異常な摩耗がないか確認します。
❏ **タイヤの点検と整備** P.401
- 車の周囲に子供はいないか？
車の周りに障害物はないか？
 - ▶ 運転席から見えない死角や、バックミラーでは確認できない死角がありますので、乗車する前に確認します。

車内での確認項目

- フロアマットがペダルに引っかかっていないか？
- フロアマットが固定されているか？
- フロアマットを重ねていないか？
 - ▶ ブレーキやアクセルの操作が確実にできないおそれがあり危険です。

❏ 車外での確認項目

アドバイス

ドアが凍結しているときは、無理にはがさずお湯をかけて溶かしてください。

無理にはがすと、ドアまわりのゴムがはがれます。お湯をかけた後は、凍結防止のため、水分をよく拭き取ってください。

ドアのキー穴部には、お湯をかけないでください。
凍結すると、キーが差し込めなくなります。

エンジンルーム内に可燃物の置き忘れや、燃えやすいものがないか確認してください。

車両を長期間使用しなかった場合や、メンテナンスの後には、特に注意してください。火災などの思わぬ事故につながるおそれがあります。

❏ 車内での確認項目

運転者は、携帯電話を走行中に使用しないでください。

運転者が運転中にハンズフリー以外の携帯電話を使用することは、法律で禁止されています。運転中の使用により周囲の状況に対する注意が不十分になると、思わぬ事故につながるおそれがあります。

車に合ったフロアマットをお使いください。

- 積み込んだ荷物が適切に固定されているか？
 - ▶ 不適切な荷物の積み込みは、タイヤに負担をかけたり走行中のバランスを維持できず危険です。
- 荷物はシートの高さを越えていないか？
 - ▶ 後方視界を妨げたり急ブレーキのときに荷物が飛び出したりするおそれがあり危険です。
- フロントシートの足元にものを置いていないか？
- 動物を乗せるときは、動きまわらないようにしているか？
 - ▶ 運転の妨げになったり、急ブレーキのときなどに思わぬ事故につながるおそれがあり危険です。
- ドア、テールゲートが確実に閉まっているか？
 - ▶ 走行前にすべてのドア、テールゲートが完全に閉まり、正しく施錠されていることを確認します。
 - ☒ **車内での施錠 / 解錠** P.137
- シート位置などが適切に調節されているか？
 - ▶ 不適切なシート位置での走行は危険です。
 - ☒ **シートの調節** P.176
- ルームミラー、ドアミラー、ハンドルは適切に調節したか？
 - ▶ 正しい運転姿勢ですわり、それぞれ適切な位置に調節します。
 - ☒ **ミラー類の調節** P.171
 - ☒ **ハンドルの調節** P.170
- すべての乗員がシートベルトを締めているか？
 - ▶ すべての乗員は必ずシートベルトを着用します。
 - ☒ **シートベルトの着用** P.32
- エンジンかけたとき、メーターに異常を示す警告灯などが点灯していないか？
 - ▶ 異常を示す警告灯の異常を解決してから走行します。
 - ☒ **警告灯** P.70

エンジンの始動

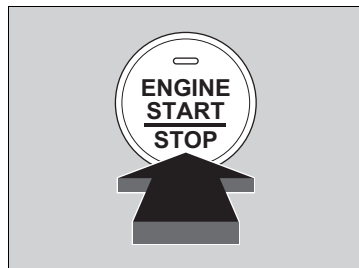
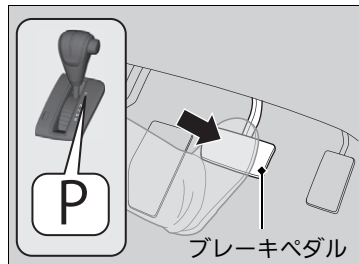
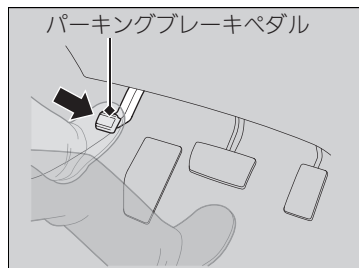

1. パーキングブレーキがかかっていることを確認する。

2. シフトポジションが **P** であることを確認し、右足でブレーキペダルを踏む。

▶ **N** でも始動できますが、安全のため駆動輪が固定される **P** で行ってください。

3. アクセルペダルを踏まずに、**ENGINE START/STOP** を押す。

⚠エンジンの始動

⚠警告

バッテリー液が不足しているときは、エンジンを始動しない。

バッテリーが破裂するおそれがあります。

⚠注意

エンジンを始動するときは、ブレーキペダルをしっかりと踏む。

寒いときのエンジンの始動は、すべての電気アクセサリを OFF にしてから行います。

寒いときのエンジンの始動は、バッテリーの消耗を防ぐためライト類、エアコン、リヤデフロスターなどの電気アクセサリをすべて OFF にしてから行ってください。

ENGINE START/STOP はエンジンが始動するまで押し続ける必要はありません。

Honda スマートキーの電池が切れたときは、キーで **ENGINE START/STOP** に触れてください。

▶ Honda スマートキーの電池が切れたとき
P.439

■エンジンの停止

車が完全に停止しているとき、エンジンを切ることができます。

1. シフトポジションを **P** にする。
2. **ENGINE START/STOP** を「ピッ」とブザーが鳴るまで押し続ける。

※エンジンの始動

エンジンがかからない場合は、30 秒以上待つてから再始動してください。

車を盗難から守るため、イモビライザーシステムのキーを採用しています。

そのため、あらかじめ登録されたキーでないとエンジンの始動ができません。

■イモビライザーシステム P.152

排気音が変わったり、車内でガソリンや排気ガスのにおいが消えないときは、排気系や燃料系の異常が考えられます。

Honda 販売店で点検を受けてください。

※エンジンの停止

ENGINE START/STOP を押したとき、セレクトレバーが **P** 以外だと、「ピピピピ」とブザーが鳴り、パワーモードを OFF モードにすることができません。

セレクトレバーを **P** にしてから、**ENGINE START/STOP** を押してください。

発進時の操作

1. 右足でブレーキペダルを踏んだまま、セレクトレバーを **D** にする。
 - ▶ 後退する場合は **R** にします。
2. パーキングブレーキを解除する。
 - ▶ ブレーキ警告灯が消灯したことを確認してください。
 - **パーキングブレーキ** P.327
3. ブレーキペダルを徐々に離し、アクセルペダルをゆっくりと踏んで発進する。

■ヒルスタートアシストシステム

急な坂道からの発進をするときに、ブレーキペダルから足を離した後、ブレーキ力を約1秒間保持することで車両の後退を緩和し、発進を容易にするシステムです。

※発進時の操作



注意

アクセルペダルを踏んだまま、セレクトレバーを操作しない。
急発進して思わぬ事故の原因となります。

坂道での発進時は、必ずパーキングブレーキを併用してください。

車が後退しないよう、パーキングブレーキをかけたまま、先にブレーキペダルを離してアクセルペダルに踏みかえてから、パーキングブレーキを解除してください。

※ヒルスタートアシストシステム

緩やかな坂道ではシステムが作動しないことがあります。

走行時の注意点

■霧が出たときは

霧が出たときは視界が悪くなります。昼間でもヘッドライトを下向きで点灯し、中央線、ガードレール、前走車のテールランプなどを目安にして、速度を落として走行してください。

■風が強いときは

風が強く車が横に流されるようなときは、ハンドルをしっかり握り、速度を徐々に落として進路を立て直します。

トンネルの出口、橋、土手の上、山を削った切り通しの走行時や大型トラックの追い越し時などには、特に横風の影響を受けやすいため、十分に注意してください。

※走行時の注意点

走行中はエンジンを止めないでください。

下記のような状態になり危険です。

- ブレーキの倍力装置が作動しないため、ブレーキの効きが悪くなる
- パワーステアリングのパワー装置が作動しないためハンドル操作が重くなる

走行中はセレクトレバーを **[N]** にしないでください。

エンジンブレーキが全く効かず、思わぬ事故の原因となります。

車を移動するときは、必ずエンジンをかけてください。

下り坂を利用しての移動などは、思わぬ事故の原因となります。

1,000km走行するまでは、エンジンや駆動系の保護のため急発進、急加速を避け、控えめな運転をしてください。

雨が降っているときは

雨天時は路面が滑りやすくなっているため、急ブレーキ、急加速、急ハンドルを避け通常より注意深く運転してください。

わだちなどの水のたまりやすい場所ではハイドロプレーニング現象を起こしやすくなります。

冠水路などの深い水たまりは走行しないでください。エンジンや駆動系の破損、電装品の故障につながるおそれがあります。

※雨が降っているときは

ハイドロプレーニング現象に注意してください。

ハイドロプレーニング現象とは、路面が水でおおわれているところを高速で走行したときに、タイヤと路面の間に水の膜ができ、タイヤが浮いてハンドルやブレーキが効かなくなる状態のことをいいます。

■ その他の注意点

走行中、床下に強い衝撃を受けたときは、思わぬ事故につながるおそれがあるため、ただちに安全な場所に停車してブレーキフルードや燃料の漏れ、各部に損傷がないかを確認してください。

※ その他の注意点



注意

シフトダウンする際の車速には、十分注意する。

滑りやすい路面では、急激なエンジンブレーキがタイヤのスリップを招くことがあります。

アドバイス

停車中や極低速のときハンドル操作を繰り返したり、ハンドルに力をかけ保持するなどして EPS(電動パワーステアリング)システムの温度が上昇すると、システム保護のためパワー装置のはたらきを制限するので、ハンドル操作が徐々に重くなります。

システムの温度が下がると復帰しますが、システム保護がはたらくような使いかたを断続的に繰り返すと、システム破損の原因となります。

アドバイス

下記のような場合には、アンダースポイラーを損傷するおそれがあります。

- 車止めのある場所への駐車
- 路肩に沿っての駐車
- 平坦路から上り坂・下り坂および上り坂・下り坂から平坦路への乗り入れ
- 路肩等段差のある場所への乗り降り
- 凹凸やわだちのある道路の走行
- くぼみ(穴)のある個所の通過

無段変速オートマチックについて

■ クリープ現象

エンジンがかかっているとき、セレクトレバーが **P** **N** 以外に入っていると動力が繋がった状態になり、クリープ現象によりアクセルペダルを踏まなくても、車がゆっくり動き出します。

エンジン回転が上がるとクリープ現象が強くなります。

エンジン回転が上がったときは、ブレーキペダルをしっかりと踏んでください。

■ キックダウン

セレクトレバーが **D** **S** で走行中にアクセルペダルをいっぱい踏み込むと、自動的に変速比が変わりエンジンの回転数が上がって、力強い加速を得ることができます。

☒ クリープ現象

上り坂での停車時、クリープ現象による前進の力よりも、後退しようとする力のほうが大きくなり、車が後退する場合があります。

ブレーキペダルを踏み、パーキングブレーキをかけてください。

☒ キックダウン

上り坂などでアクセルペダルを踏み込んだとき、キックダウンにより急にエンジン回転上がり、速度が出すぎてしまうことがあります。

アクセルペダルは慎重に操作してください。滑りやすい路面やカーブでは、特に注意が必要です。

シフト操作

走行状態に応じてセレクトレバーで切り換えます。

■セレクトポジションの名称とはたらき

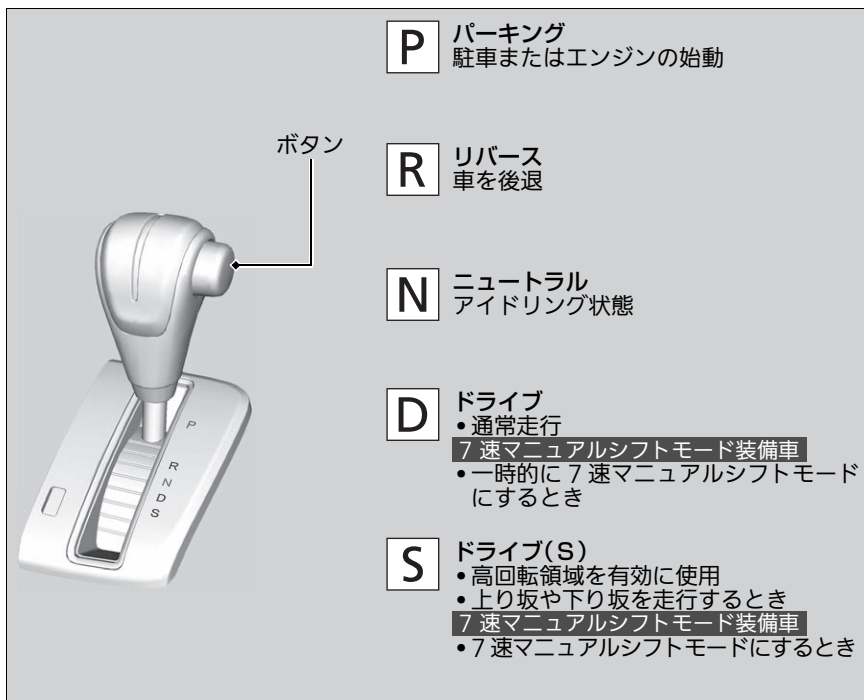

※シフト操作

セレクトレバーが **P** 以外のときは、パワーモードが OFF モードになりません。

R のときは、チャイム音が鳴り運転者にセレクトレバーが **R** に入っていることを知らせます。

N のときでも、エンジンが冷えているときはトランスミッションフルードの粘性により、車がわずかに動き出すことがあります。ブレーキペダルをしっかりと踏み、必要に応じてパーキングブレーキをかけてください。

■ セレクトレバーの操作

セレクトポジションは、メーター部にあるセレクトポジション表示灯と連動し、現在のポジションを表示灯の点灯で表示します。

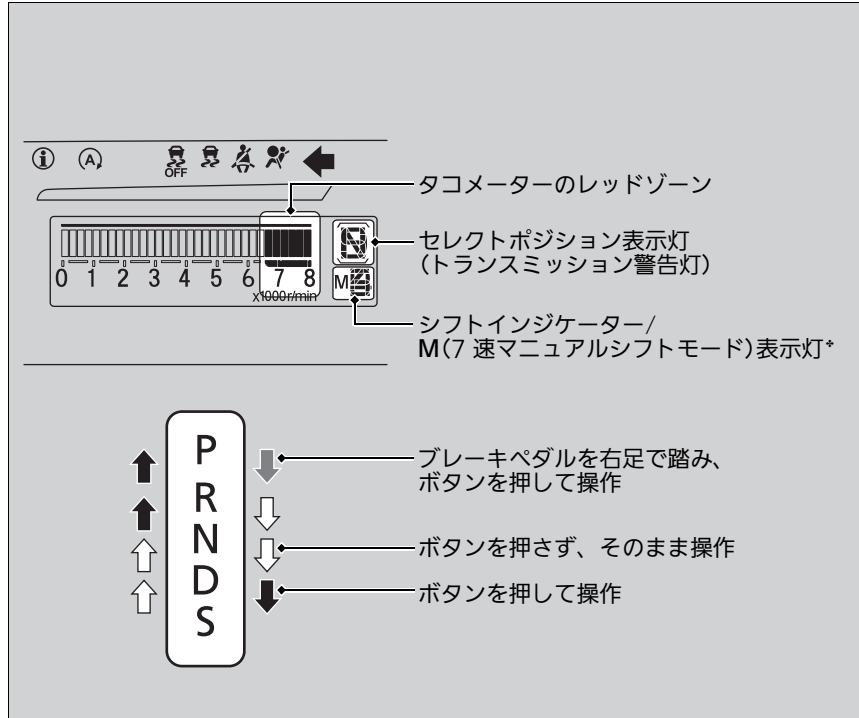

*: タイプやオプションなどにより、装備が異なります。

☒ セレクトレバーの操作

アドバイス

前進から後退、後退から前進するときは車を完全に止め、ブレーキペダルを踏んだままセレクトレバーを操作してください。

車が完全に止まっていない状態でレバーを操作すると、トランスミッションを破損するおそれがあります。

車を発進させるときは、思い違いによる事故を防ぐためにセレクトポジション表示灯でもセレクトレバーの位置を確認してください。

走行中にトランスミッション警告灯が点滅しているときは、トランスミッションに異常があります。

急加速を避け、Honda 販売店で点検を受けてください。

セレクトレバーボタンを押したままブレーキペダルを踏んだ場合、セレクトレバーの操作ができないことがあります。

先にブレーキペダルを踏んでください。

外気温が非常に低い(マイナス 30 度以下)とき、セレクトポジションの表示の切り替わりが少し遅れることがあります。走行前は必ずセレクトポジションを確認してください。

次ページに続く

■ 7速マニュアルシフトモードとは*

ハンドルにあるシフトスイッチで、ハンドルから手を離さずに手で1～7速まで変速することができます。走行中にシフトスイッチを引くと、7速マニュアルシフトモードへ切り換わります。エンジブレーキが必要なときにも、使用してください。

■セレクトポジションが **D** のとき

一時的に7速マニュアルシフトモードとなり、シフトインジケータが点灯します。一定速走行や加速の状態になると、7速マニュアルシフトモードは自動的に解除されます。また、**+**のシフトスイッチ(右側)を数秒間引き続けることでも解除することができます。

カーブの手前など、一時的に減速したいときに便利です。

■セレクトポジションが **S** のとき

7速マニュアルシフトモードとなり、**M**表示灯とシフトインジケータが点灯します。シフトスイッチを操作せずに車速が下がると、順次低速段に自動的にシフトダウンし、停止すると1速にシフトダウンします。

車速が上がってエンジン回転数が限界回転数(レッドゾーン)に近づくと、自動的に1段シフトアップします。

*: タイプやオプションなどにより、装備が異なります。

■ 7速マニュアルシフトモードの操作*

1回のシフトスイッチ操作で、ギヤは1段変速します。

発進は1速でのみ行うことができます。

モードを解除する場合は、セレクトレバーを **S** から **D** に動かすか、 **+** のシフトスイッチ(右側)を数秒間引き続けてください。7速マニュアルシフトモードが解除され、**M** 表示灯とシフトインジケーターが消灯します。

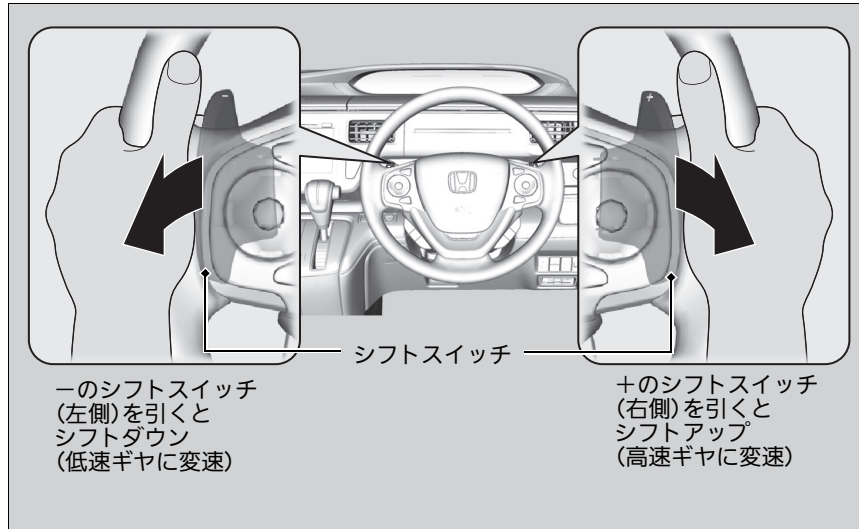

■ 7速マニュアルシフトモードの操作*

シフトスイッチを操作したとき、操作後のエンジン回転数が許容範囲外になる場合は、変速せず表示灯が点滅します。

エンジンを保護する為に、自動的にシフトアップやシフトダウンすることがあります。

滑りやすい路面でシフトスイッチを操作したときに、タイヤがロックするような場合、7速マニュアルシフトモードから通常走行に戻る場合があります。

ECON スイッチ

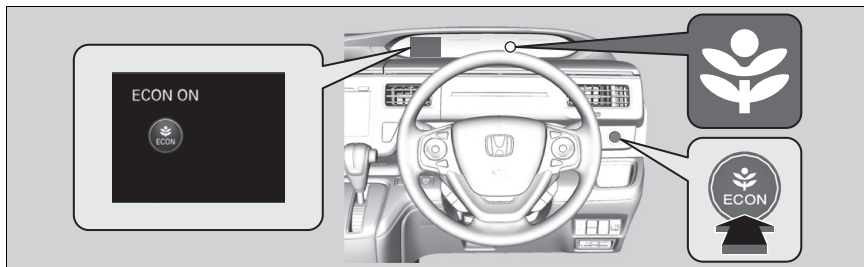

スイッチを押すとエンジン、トランスミッション、エアコンの作動を制御して、省エネ運転をしやすいように制御します。

パワーモードがONモードのときにECONスイッチを押して、ECONモードのONとOFFを切り替えてください。

- ▶ ECONモードがONの時は、メーター内の表示灯が点灯し、運転の状況に応じて省燃費制御に切り換わります。

※ECON スイッチ

ECON モードのときは、走行中にエアコンの効きが弱くなる場合があります。

アイドリングストップシステム

燃費向上やアイドリング騒音低減のために、停車時にアイドリングストップしたり、エンジンが自動的に再始動するシステムです。アイドリングストップ中は、表示灯(グリーン)が点灯します。

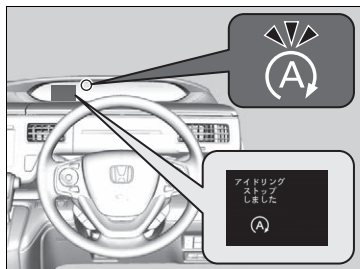

表示灯(グリーン)が点灯しているときに運転席ドアを開けるとブザーがなり、アイドリングストップしていることを知らせます。

エンジンが再始動すると、表示灯(グリーン)が消灯します。

▶ エンジンが自動的に再始動する P.255

アイドリングストップシステムの作動は、車両の状態や環境により影響を受けることがあります。

▶ アイドリングストップをする P.253, 254

マルチインフォメーションディスプレイにアイドリングストップ状態のメッセージが表示されます。

▶ 警告灯 P.78

▶ 表示灯 P.84

▶ カスタマイズ機能 P.107

▶▶ アイドリングストップシステム

アイドリングストップシステム装備車に適合したバッテリーを使用しています。

指定されたバッテリー以外を使用すると、バッテリーの早期劣化やアイドリングストップが作動しにくくなる可能性があります。交換時は指定されたバッテリーを使用してください。

詳しくは Honda 販売店にご相談ください。

▶ 仕様 P.461

ECONスイッチをONにしていると、エアコン使用中のアイドリングストップ時間が長くなります。

▶ ECON スイッチ P.250

■ アイドリングストップシステムの ON/OFF

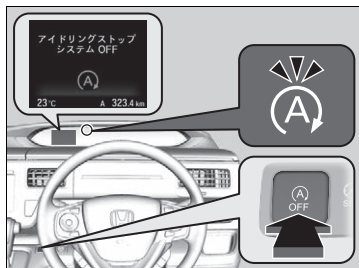

アイドリングストップシステムの作動を停止するには、**A OFF**を押してください。メーター内のアイドリングストップシステム OFF表示灯(オレンジ)が点灯し、アイドリングストップシステムの作動が停止します。

前回の走行時に作動を停止した場合でも、再度エンジンを始動させると自動的に作動可能状態になります。

※ アイドリングストップシステムの ON/OFF

アイドリングストップ中に**A OFF**を押すと、エンジンが再始動します。

■ アイドリングストップをする

停車時にブレーキペダルを踏んでいるとアイドリングストップします。

■ アイドリングストップしない条件

- アイドリングストップシステム OFF スイッチを押してアイドリングストップ機能を OFF にしているとき
- 運転者がシートベルトを着用していないとき
- エンジン冷却水の水温が低いとき、または高いとき
- トランスミッションフルードの油温が低いとき、または高いとき
- エンジン始動後、5km/h に達しないまま停車したとき
- 急な坂道で停車したとき
- セレクトレバーを **[D]** 以外にしているとき
- ボンネットが開いている状態でエンジンを始動したとき
 - ▶ ボンネットを閉めてからエンジンを再始動してください。
- バッテリーの充電量が少ないとき
- バッテリーの内部温度が 5℃ 以下のとき
- 外気温が -20℃ 以下または 40℃ 以上で、エアコンを使用しているとき

☒ アイドリングストップをする

アイドリングストップ中は、ボンネットを開けないでください。

ボンネットを開けると、エンジンが自動で再始動しません。

ボンネットを開けたときは、セレクトレバーを **[P]** にして、**[ENGINE START/STOP]** でエンジンを再始動させてください。

アイドリングストップ中に、

[ENGINE START/STOP] を押すと自動で再始動しなくなります。

その場合は、通常のエンジンの始動操作をしてください。

☒ エンジンの始動 P.239

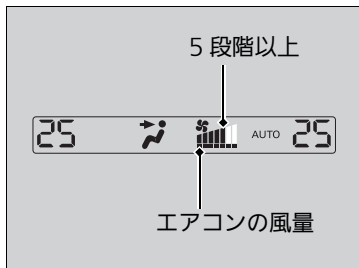

- エアコンの風量が5段階以上のとき
 - エアコンの設定温度がHiまたはLoで、エアコンを使用しているとき
 - がONのとき
 - 後席用エアコン/クーラーの風量が最大するとき
- ▶ エアコンの作動状況によっては上記の条件以外でもアイドリングストップしない場合があります。

- Honda スマートパーキングアシストシステム* が作動しているとき

■アイドリングストップしないことがある条件

- 急ブレーキをかけて停止したとき
 - ハンドルを動かしているとき
 - 標高が高いとき
 - 低車速で、加減速が繰り返されるとき
 - エアコン風量が多いとき
 - エアコンを使用中で設定温度と車内の温度差が大きいとき
 - エアコンを使用中で車内の湿度が高いとき
 - 後席用エアコン/クーラーの風量が最大するとき
- ▶ エアコンの作動状況によっては上記の条件以外でもアイドリングストップしない場合があります。

■ エンジンが自動的に再始動する

ブレーキペダルを離すとエンジンが自動的に再始動します。

■ ブレーキペダルを離さずに、エンジンが自動的に再始動する条件

- アイドリングストップシステム OFF スイッチを押してシステムを OFF にしたとき
- ハンドルを動かしたとき
- シフトポジションを **R**、**S** にしたとき、または **N** から **D** に操作したとき
- 坂道で停車中に、ブレーキをゆるめて車が動いたとき
- ブレーキを繰り返して踏み込んだりゆるめたりしたとき
- バッテリーの放電量が多いとき
- アクセルペダルを踏んだとき
- 運転者がシートベルトを外したとき
-  を押したとき
- エアコンを使用中で設定温度と車内の温度差が大きくなったとき
- エアコンを使用中で車内の湿度が高くなったとき
- 後席用エアコン / クーラーの風量が最大のとき
 - ▶ エアコンの作動状況によっては上記の条件以外でもアイドリングストップしない場合があります。

■ 発進補助ブレーキ機能

アイドリングストップからの発進はブレーキペダルから足を離しても一時的にブレーキ力を保持し、坂道で車を下がりやすくします。

※ エンジンが自動的に再始動する

アイドリングストップからエンジンが再始動すると、使用している電子機器によっては、電源が一時的にオフになることがあります。

メーカーオプションの Honda インターナビシステム

信号情報活用運転支援システム

信号情報活用運転支援システムは走行時に受信した複数の交差点の信号予定情報を基に、信号通過支援、赤信号減速支援、発進遅れ防止支援をマルチインフォメーションディスプレイ内に表示し、運転者にお知らせする機能です。

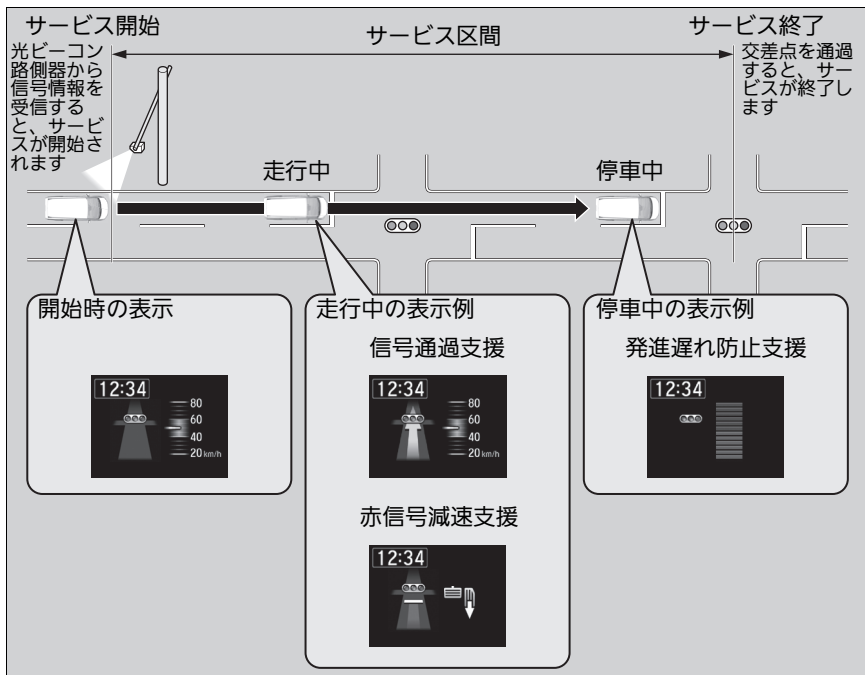

信号情報活用運転支援システム



警告

信号情報活用運転支援システムは補助機能として使用する。

信号情報活用運転支援システムは、あらゆる状況で作動する機能ではありません。あくまでも、運転者に情報提供するための機能です。常に周囲の状況を確認し、安全運転を心がけ、走行してください。

別売の VICS 光ビーコンユニット装着時のみ表示されます。詳しくは Honda 販売店にご相談ください。

サービス区間を走行することにより、車側からも光ビーコン路側器へ送信される情報があります。その情報は各都道府県の交通管制センターにて管理されますが、個人や車を特定できるものではありません。その情報は渋滞状況の把握や信号制御の改善等に使われます。

マルチインフォメーションディスプレイを使って信号情報活用運転支援/走行情報送信機能の ON/OFF 設定、割込表示や音のありなしの設定ができます。

☑ **カスタマイズ機能** P.107

発進遅れ防止支援時にはポーンという音が鳴ります。

サービス区間では、受信した最高速度情報を標識認識機能で使用します。

■システムの作動

表示名称と機能は以下のとおりです。

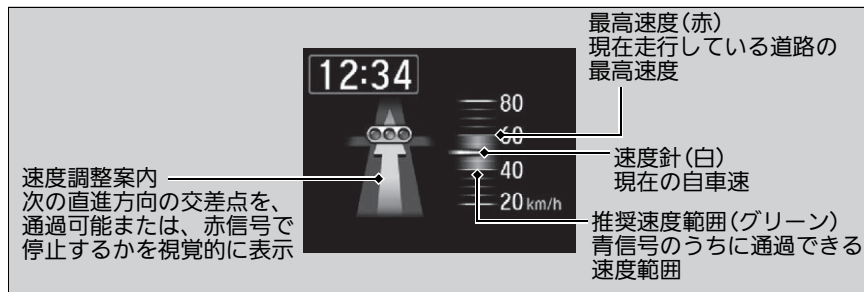

■サービス開始と終了

光ビーコンの下を通過し、信号制御情報を受信したときにサービスを開始します。

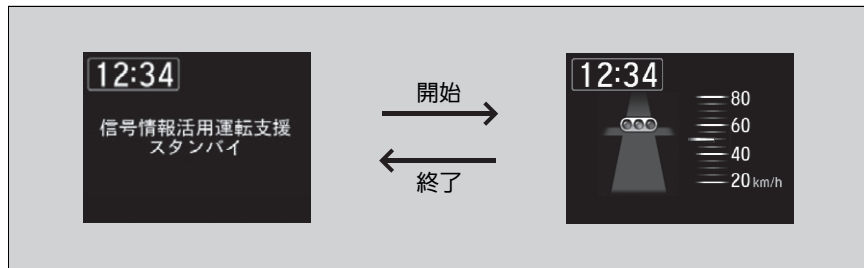

サービスを終了すると、スタンバイ状態になります。

■サービス開始と終了

運転中に以下の表示が出た場合、システムの異常が考えられます。

Honda 販売店で点検を受けてください。

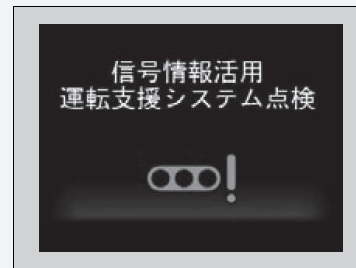

カスタマイズ機能で“割り込み表示有り”にしておくと、自動で支援画面が表示されます。サービスが終了すると元の表示画面に戻ります。

サービス途中で右左折した場合スタンバイ状態になります。

自車の前方が渋滞時は作動タイミングが合わないことがあります。

■ マルチインフォメーションディスプレイの表示

各支援表示に合わせ周囲の状況を確認しながら適切に走行することで省燃費運転を手助けします。

• 信号通過支援表示 / 赤信号減速支援表示 (走行中)

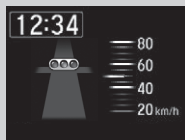

① 普段通り運転してください

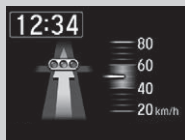

② 青信号で通過可

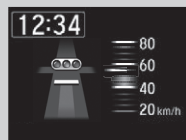

③ 今の速度では赤信号で停止します
速度調整をする

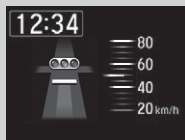

④ 赤信号で停止します



⑤ 目の前の信号で停止します
アクセルペダルから足を離す



⑥ 2 つ目の信号で停止します
アクセルペダルから足を離す

• 発進遅れ防止支援表示 (赤信号で停止中)

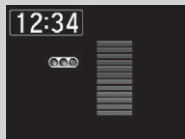

⑦ 赤信号の残時間を表示

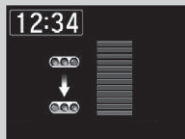

⑧ まもなく青信号に変わります

▶▶ マルチインフォメーションディスプレイの表示

通過支援表示が交差点直前では ① の表示になります。

配信される信号情報には有効時間があります。

▶ 渋滞などで有効時間を過ぎると ① の表示になります。

⑤⑥ 表示は走行中の道路環境(勾配など)によっては遅く感じたりすることがあります。

前方の信号が感应式信号機などの場合は発進遅れ防止支援や通過支援に対し、表示(推奨速度範囲も含む)が遅れたり早くなることがあります。

右折や左折の矢印表示がある信号機で右折待ちや左折待ちの場合、支援表示はあくまでも自車が直進する想定で表示します。

信号情報活用運転支援システムの条件と制限

以下の条件によりサービスが制限されます。

- (通信機器の整備状況により)全ての路線でサービスされるわけではありません
- サービス路線であってもサービスされない区間があります
- 同じ交差点を通っても支援が出る場合と出ない場合があります
- サービス区間であっても工事や管制センターメンテナンス等でサービスしていない時間帯があります
- 押しボタン式交差点等、サービス対象外の交差点があります

VSA(ビークルスタビリティアシスト)

VSA とは、ABS 機能、TCS 機能および横滑り抑制機能を総合的に制御し、急激な車両の挙動変化を抑制しようとする装置です。

■ABS(アンチロックブレーキシステム)機能 P.329

■TCS(トラクションコントロールシステム)機能

滑りやすい路面などでの駆動輪の無駄な空転を防止し、駆動力、操舵能力を確保しようとする機能です。

■横滑り抑制機能

急激なハンドル操作や滑りやすい路面などでの旋回時に、車輪の横滑りなどを抑制することで車両の安定性を確保しようとする機能です。

さらに、緊急制動時に運転者のブレーキ操作を補助する電子制御ブレーキアシストも装着しています。

電子制御ブレーキアシスト P.330

VSA(ビークルスタビリティアシスト)

種類やサイズの異なるタイヤが混在していると、VSA が正常に機能しないことがあります。タイヤは必ず、同一指定サイズ、同一種類のタイヤを指定空気圧で使用してください。

VSA 警告灯が運転中に点灯するときや、パワーモードを ON モードにしても点灯しない場合は、システムの異常が考えられます。通常の運転には支障はありませんが、ただちに Honda 販売店で点検を受けてください。

VSA が作動した状態でも車両の安定性の確保には限界がありますので、無理な運転はしないでください。

- カーブ手前では十分に速度を落とす
- 雪道、凍結路を走行するときは、スノータイヤまたはタイヤチェーンを装着し控えめな速度で運転する

新雪やぬかるみから脱出したいときに、 で VSA を OFF にすると TCS 機能が制限され、低速で駆動輪が回転しやすくなるので効果的な場合があります。

新雪やぬかるみから脱出した後は、すみやかに VSA を ON にしてください。

VSA を OFF にしたままでの走行は、お勧めしません。

VSA の作動と警告灯

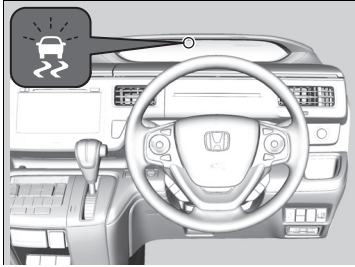

TCS 機能または横滑り抑制機能作動中は、VSA 警告灯が点滅します。

VSA の ON と OFF

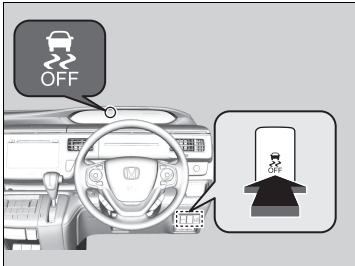

VSA 機能を部分的に停止(OFF)状態にするには、を「ピッ」とブザーが鳴るまで押してください。

TCS機能が制限され、低速で駆動輪が回転しやすくなり、VSA OFF 警告灯が点灯します。

再度使用(ON)するには、を「ピッ」とブザーが鳴るまで押します。

前回の走行時にOFFにした場合でも、再度エンジンを始動させると自動的にONになります。

VSA(ビークルスタビリティアシスト)

エンジン始動直後や走行中、システムチェックのためエンジンルームからモーター音が聞こえることがありますが、異常ではありません。

REAL TIME AWD(オールホイールドライビング)システム*

AWD(オールホイールドライビング)システムは、積雪地、砂地、ぬかるみ、急坂路など滑りやすい路面において、2WD 車(二輪駆動車)に比べて走破性にすぐれていますが、万能ではありませんので以下の点に注意してください。

- アクセル、ハンドル、ブレーキ操作は一般の車と同じく慎重に行う
- 砂地、ぬかるみなど、前輪が空転しやすい場所での連続走行はしない
- 渡河などの水中走行はしない
- ブレーキ性能は2WD車と比べてほとんど差がないため、滑りやすい路面では十分に車間距離をとって走行する

■REAL TIME AWD(オールホイールドライビング)システム*

種類やサイズの異なるタイヤが混在していると、AWD が正常に機能しないことがあります。

タイヤは必ず、同一指定サイズ、同一種類のタイヤを指定空気圧で使用してください。

AWD の状態で走行中に車輪の空転が続いてシステム内の油温が上がると、システム保護のため AWD から 2WD に切り換わることがあります。

しばらくして油温が下がると、AWD に復帰します。

フロントグリル奥に設置されたレーダーセンサーと、フロントウインドウ内上部に設置されたフロントセンサーカメラの、特性の異なる2種類のセンサーで構成された運転支援システムです。

ホンダセンシングには、次の機能があります。

■作動させるためにスイッチ操作が不要な機能

- 衝突軽減ブレーキ (CMBS) ➡ P.266
- 誤発進抑制機能 ➡ P.273
- 歩行者事故低減ステアリング ➡ P.275
- 路外逸脱抑制機能 ➡ P.306
- 先行車発進お知らせ機能 ➡ P.313
- 標識認識機能 ➡ P.317

■作動させるためにスイッチ操作が必要な機能

- ACC (アダプティブ・クルーズ・コントロール) ➡ P.281
- LKAS (車線維持支援システム) ➡ P.295

※ホンダセンシング



警告

ホンダセンシングは、補助システムとして使用してください。

自動運転システムではありません。

あくまでも運転者をアシストするためのシステムです。

各機能の能力(認識能力・制御能力)には限界があります。

機能に頼った運転をすると衝突などの事故につながり、死亡または重大な傷害にいたるおそれがあります。常に周囲の状況を確認し、十分な車間距離を保ち安全運転を心がけ走行してください。

各機能を作動させるためのスイッチと表示

■ステアリングスイッチ

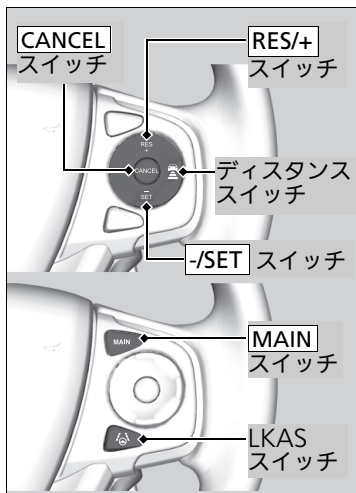

■MAIN スイッチ

ACC および LKAS の待機状態の設定を行ないます。

■LKAS スイッチ

LKAS の ON と OFF の設定を行ないます。

■RES/+ スイッチ、-/SET スイッチ

ACC の車速のセットと復帰、設定車速の調整を行ないます。

■ディスタンススイッチ

ACC の車間距離設定を行ないます。

■CANCEL スイッチ

ACC の解除を行ないます。

■ マルチインフォメーションディスプレイの表示

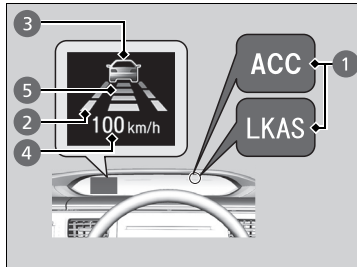

ACC および LKAS の現在の状態を表示します。

- ① ACC および LKAS の待機状態
- ② LKAS の ON と OFF の状態と制御状態
- ③ ACC の前走車検知状態
- ④ ACC の設定車速
- ⑤ ACC の設定車間

衝突軽減ブレーキ (CMBS)

自車が、前方の車両のほぼ真後ろから追突するおそれがあるときや、対向車に正面から衝突するおそれがあるときおよび歩行者に衝突するおそれがあるときに、運転者のブレーキ操作を支援し、衝突回避を支援したり衝突被害の軽減を支援したりするシステムです。

■システムの作動

自車の車速が約 5km/h 以上になるとレーダーセンサーとカメラが前方の車両や歩行者の検知を開始。

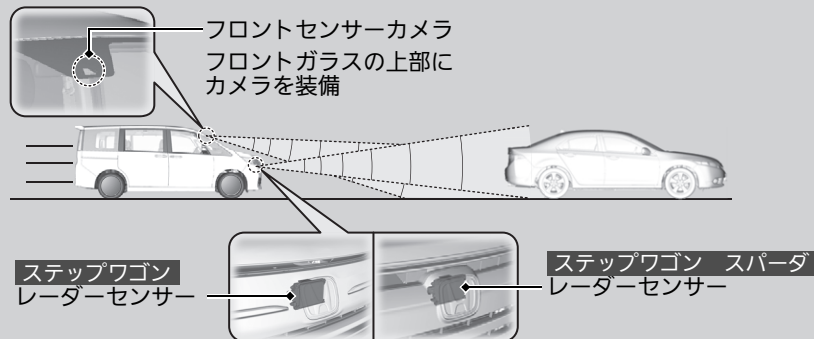

自車との速度差が約 5km/h 以上ある車両および歩行者に対して衝突のおそれがあるときに、CMBS が作動します。
対向車および歩行者に対しては、自車が約 80km/h 以下で走行中に衝突のおそれがあるときに、CMBS が作動します。
さらに、約 30 ~ 80km/h で走行中に対向車に対して CMBS が作動する状況では、ステアリング振動による警告も作動します。
CMBS が作動し、停車した後または衝突のおそれがなくなったと判断した後に、自動ブレーキは解除されます。

※衝突軽減ブレーキ (CMBS)



警告

衝突軽減ブレーキ (CMBS) は、あらゆる状況で衝突を回避できるシステムではありません。レーダーやカメラは天候や速度、路面状況によって検知しにくいことがあります。

取扱説明書に従い使用しないと、衝突などの事故につながり、死亡または重大な傷害にいたるおそれがあります。

周囲の状況を確認し、十分な車間距離を保ち安全運転を行ってください。

レーダーセンサーの取り扱いについては下記を参照してください。

▶ レーダーセンサー P.326

フロントガラス上部に装備されているカメラの取り扱いについては下記を参照してください。

▶ フロントセンサーカメラ P.324

■ CMBS の警告のしかた

以下の方法により、CMBS は衝突のおそれがあることを、運転者に知らせます。

- マルチインフォメーションディスプレイの警告表示や警告ブザーに加え、ステアリング振動による警告が発生します

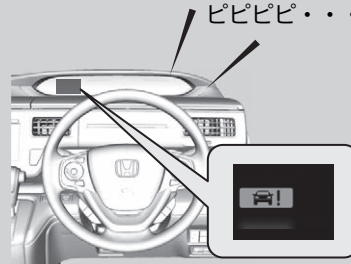

CMBS の警報距離を Far ・ Normal ・ Near の 3 段階から選択することができます。

☑ カスタマイズ機能 P.107

Far は Normal に対して遠くで警告します。Near は Normal に対して近くで警告します。

■ ステアリング振動による警告について

対向車に対して衝突のおそれがあるときは、視覚への警告に加え、ハンドルに短時間の弱い振動を発生させて運転者に注意を喚起します。

- ▶ ブレーキやハンドルを操作するなどの適切な行動で衝突を回避してください。

☑ 衝突軽減ブレーキ (CMBS)

EPS 警告灯が点灯しているときは、ステアリング振動による警告は作動しません。

☑ 警告灯 P.78

■ CMBS 作動の流れ

CMBSの作動には衝突の可能性に応じ3つの段階があります。しかし、状況によっては途中の段階から作動することがあります。

	車両と自車の距離	状況	ブザーと表示による警告	ステアリング	ブレーキ
第1段階		車両への衝突のおそれが出てきた状況	警告表示が2回点滅する さらに接近すると、警告表示およびブザーによる警報を行う ▶ 衝突警報距離を変更することができます。 ■ カスタマイズ機能 P.107	対向車の場合、ハンドルに短時間の弱い振動が発生	—
第2段階		衝突の危険が増し、衝突するまでの余裕が少なくなった状況	警告表示およびブザーによる警報を行う	—	軽いブレーキ
第3段階		回避が困難な状況			強いブレーキ

※：CMBSによるブレーキが作動しているときは制動灯が点灯します。

CMBS の ON と OFF

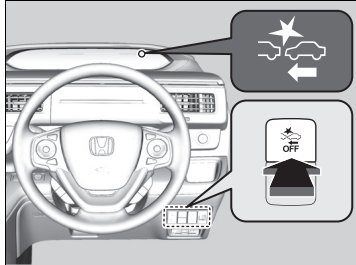

CMBS OFF スイッチを「ピーッ」とブザーが鳴るまで押すことで、システムの ON と OFF を切り換えます。

CMBS が OFF に切り変わったとき CMBS 警告灯が点灯し、マルチインフォメーションディスプレイに「CMBS OFF」とメッセージが表示されます。

CMBS を OFF にした状態でパワーモードを OFF にした場合でも、再度パワーモードを ON にすると自動的に ON になります。

衝突軽減ブレーキ (CMBS)

以下の場合、CMBS が自動的に停止し、警告灯が点灯することがあります。

- 山岳路や悪路を長時間走行したとき
- パーキングブレーキをかけて走行したとき
- 雨、霧、雪などの悪天候になったとき
- カメラの温度が高温になっているとき
- フロントグリルまたはフロントガラスがほこり、泥、落ち葉、湿った雪などで覆われているとき
- タイヤの異常を検出したとき

CMBS が作動できる状態になると、CMBS は自動復帰します。

車両の整備や検査の際に、シャシーダイナモやフリーローラーを使用するときは CMBS を OFF にしてください。

次のような場合、レーダーセンサーやカメラが車両、歩行者や路面状況を検知できず、CMBSが正常に作動しない場合があります。

■ 自車の状態によりレーダーセンサーやカメラが正しく検知できない事例

- フロントグリルが汚れているとき
- フロントガラスの曇り、雨粒、シールなどでカメラ前方が覆われているとき
- カーゴスペースやセカンドシート、サードシートに重い荷物を積んで、車が傾いているとき
- 適正なタイヤを使用していないとき
- タイヤチェーンを装着しているとき

■ 環境によりレーダーセンサーやカメラが正しく検知できない事例

- 雨、霧、雪などの悪天候のとき
- 夜間やトンネル内などの暗いところ
- トンネルの出入り口や、木、建物の影などで明るさが変化したとき
- 逆光のとき
- 強い光が車両や歩行者、路面に反射しているとき
- 前方の車両による水しぶきや雪の巻き上げがあるとき

■ 道路の状態によりレーダーセンサーやカメラが正しく検知できない事例

- カーブ、うねった道路、坂道などのとき
- 路面に水溜りや水膜があるとき
- 雪道や未舗装路などわだちのある道路のとき
- 狭い鉄橋を走行しているときなど、車両や歩行者の周囲に電波を強く反射する物があるとき

※ 衝突軽減ブレーキ (CMBS)

頻繁に警報が作動するなど、システムに異常を感じたときは、Honda 販売店で点検を受けてください。

■前方の車両や対向車、歩行者の状態によりレーダーセンサーやカメラが正しく検知できない事例

- 前方の車両や歩行者との距離が極端に短いとき
- 自車の前方に車両が急に割り込んだとき
- 自車の前方に対向車や歩行者が飛び出したとき
- 歩行者の一部(頭や手足など)が荷物などによりかくれているとき
- 歩行者が背景に紛れて、カメラが歩行者を検知できないとき
- 歩行者が前かがみやしゃがんだ姿勢をとっているとき、手を挙げたり、走っているとき
- 歩行者の身長が約 1m 以下、または約 2m 以上のとき
- 歩行者が集団で前方にいるとき
- 暗がりや前方の車両が無灯火のとき

■その他、作動できない事例

- 衝突を回避しようとして、運転者がブレーキやハンドルを操作したとき
- 急加速やハンドル操作をしながら、前方の車両や対向車、歩行者に接近したとき
- 前方の車両や対向車、歩行者が自車の正面にいないとき
- 前方の車両や歩行者との速度差が大きいとき
- 前方の車両が急減速したとき
- 自転車や二輪車、車いす、特殊な形状の車両などのとき
- 交差点などで自車の前方に車両が飛び出したとき
- 歩行者のかたちとしてカメラが正しく検知できないとき

☒衝突軽減ブレーキ(CMBS)

サスペンションの改造はしないでください。システムが正常に作動しないおそれがあります。

タイヤは、四輪とも同一指定サイズ、同一種類、同一銘柄および摩耗差のないタイヤをお使いください。サイズ、種類、銘柄や摩耗度合の異なるタイヤを使用すると、システムが正常に作動しないおそれがあります。

衝突の可能性のない場合の作動について

衝突の可能性がなくても、以下のとき、CMBS が作動することがあります。

- 左折、または右折している前方車両がいるとき、または右左折待ちの車両がいるとき
- 前走車を追い越すときに車両に接近して走行する場合
- 交差点などで車両に接近して走行する場合

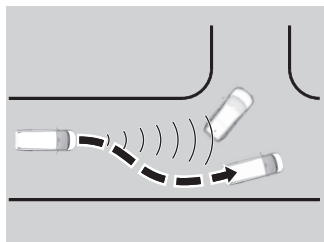
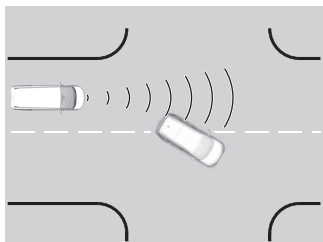

- 低いゲートや狭いゲートなどの間を規制速度を越えるような速度で通過しようとするとき
- 段差のある道路、線路、工事の鉄板などの上を走行するとき
- カーブ途中の道路脇に標識やガードレールなどがあるとき
- カーブ走行などで自車の正面に対向車がいるとき

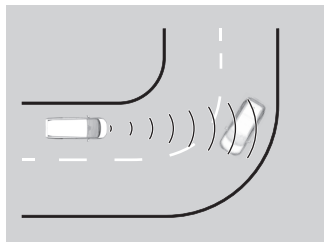
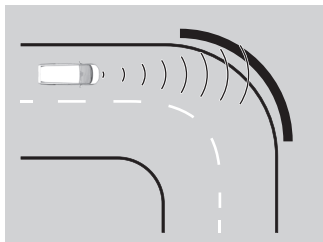

- 駐車時など、停止している車両や壁に接近するとき

誤発進抑制機能

フロントグリルの奥に設置してあるレーダーセンサーとフロントガラス上部に設置してあるカメラによって、停車時や約 10km/h 以下で走行しているとき、自車のほぼ真正面に車両などの障害物があるにもかかわらず、アクセルペダルを踏み込んだ場合に、エンジン出力を抑制し、急な発進を防止するとともに、音と表示で知らせる運転支援機能です。

なお、急な坂道やシフトポジションが **P**、**R**、**N** のときは、作動しません。

誤発進抑制機能



警告

誤発進抑制機能はあらゆる状況でアクセルペダルの踏み間違いや踏みすぎによる衝突を軽減したり防止できるものではありません。

機能に頼った運転をすると衝突などの事故につながり、死亡または重大な傷害にいたるおそれがあります。

運転者がセレクトレバーやペダルの位置および常に周囲の状況を確認し、安全運転を心がけ走行してください。

誤発進抑制機能は、CMBS と同じセンサーを使用しています。CMBS を OFF にしているときは、誤発進抑制機能は作動しません。また、誤発進抑制機能を正常に作動させるために守ること、正常な作動ができない状況、衝突の可能性のない場合の作動やレーダーセンサーの取り扱いなどは、CMBS と同じです。

レーダーセンサーの取り扱いについては下記を参照してください。

▶ **レーダーセンサー** P.326

フロントガラス上部に装備されているカメラの取り扱いについては下記を参照してください。

▶ **フロントセンサーカメラ** P.324

作動状態

機能作動中はブザー（ピピピ）が鳴り、マルチインフォメーションディスプレイの警告が点滅します。

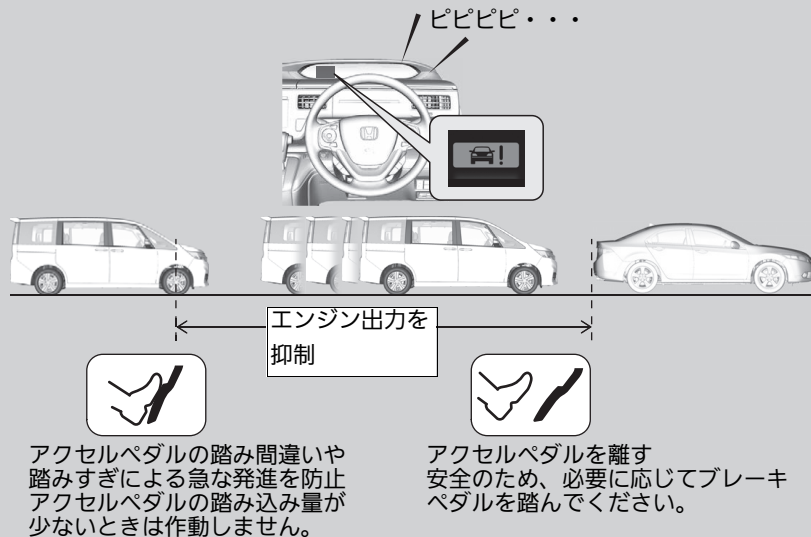

■作動解除の条件

- アクセルペダルを離したとき
- アクセルペダルを約 4 秒間踏み続けたとき
- ブレーキペダルを踏んだとき
- CMBS を OFF にしたとき
- ハンドルを操作して、衝突を避けようとしたとき

☒誤発進抑制機能

誤発進抑制機能が作動し、道路上の段差を乗り越えることができない場合には CMBS を OFF にしてください。

踏切内に閉じ込められたときは、遮断機を障害物として検知することがあります。その時は、慌てずにアクセルペダルを踏み続けるか、CMBS を OFF にして遮断機を押しつけてください。

歩行者事故低減ステアリング

レーダーとカメラにより歩行者と白線(黄線)を検出し、ステアリング操作を支援することにより運転者の衝突回避操作を促します。

システムの作動

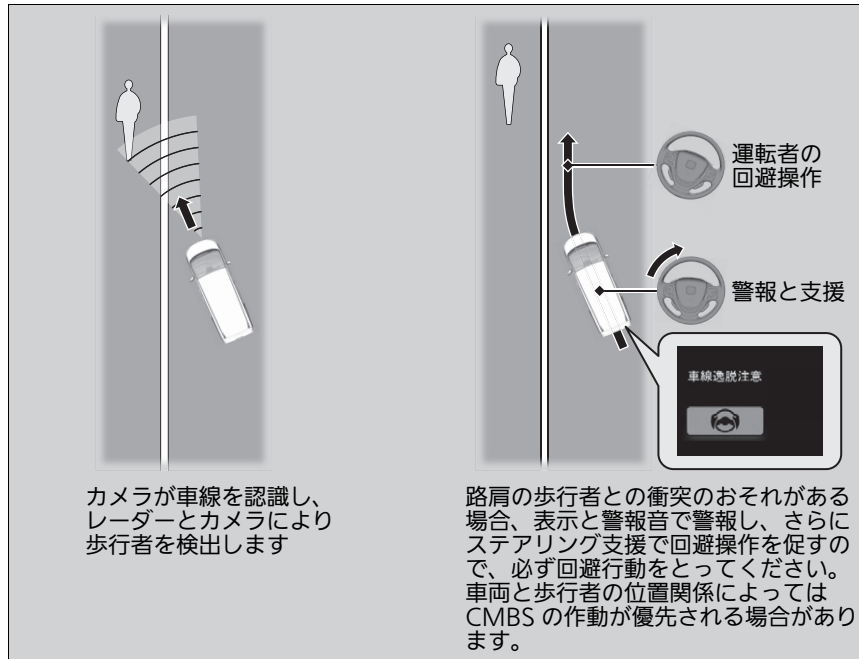

歩行者事故低減ステアリング



警告

歩行者事故低減ステアリング機能は、運転者の運転操作を支援するシステムです。あらゆる状況での歩行者事故を、軽減したり回避できるものではありません。

取扱説明書に従い使用しないと、衝突などの事故につながり、死亡または重大な傷害にいたるおそれがあります。

運転者は周囲の状況を確認し、歩行者と適切な距離を保ち安全運転を行ってください。

車線内を走行していないときは、歩行者事故低減ステアリング機能は作動しません。

レーダーセンサーの取り扱いについては下記を参照してください。

▶ レーダーセンサー P.326

フロントガラス上部に装備されているカメラの取り扱いについては下記を参照してください。

▶ フロントセンサーカメラ P.324

■システムの作動条件

歩行者事故低減ステアリングは以下の状態で作動します。

- 歩行者が路肩を歩行しているときに、車両がその歩行者に向かって車線から逸脱していくとき
- 実線の白線(黄線)が連続しているとき
- 車速が約 10 ~ 40km/h で走行しているとき
- 直線の道路を走行しているとき

歩行者事故低減ステアリングは以下の状態では作動しません。

- ワイパーを連続で作動させているとき
- 方向指示器(ウィンカー)を出しているとき

■システムの ON と OFF

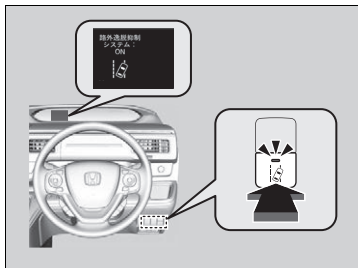

歩行者事故低減ステアリングは、路外逸脱抑制機能が ON のときに作動します。路外逸脱抑制スイッチを押して、歩行者事故低減ステアリングの ON と OFF を切り替えてください。

- ▶ ON のときは、路外逸脱抑制スイッチのインジケータが点灯し、マルチインフォメーションディスプレイにメッセージが表示されます。

☒システムの作動条件

運転者による操作が行われているときには支援が感じられないことがあります。

☒システムの ON と OFF

マルチインフォメーションディスプレイを使用し、路外逸脱抑制機能の設定をカスタマイズすることができます。カスタマイズ機能で「操舵アシストなし 警報のみ」を選択した場合、歩行者事故低減ステアリングはステアリング制御を行いません。

☒ **カスタマイズ機能** P.107

歩行者事故低減ステアリングシステムの条件と制限

以下の条件で、歩行者事故低減ステアリングの支援が遅れたり、支援できない場合があります。

運転者が周囲の状況を確認し、歩行者と適切な距離を保ち安全運転を行ってください。

■環境によりレーダーセンサーやカメラが正しく検知できない事例

- 白線(黄線)と道路表面の区別ができないとき
- 雨、霧、雪などの悪天候のとき
- 路面に雪が残っていたり湿っているとき
- 夜明けや夕暮れ時の太陽に向かって走行するとき
- 強い光が歩行者や路面に反射しているとき
- トンネルの出入り口など、周辺の明るさが急に変わるとき
- 雨上がりなどで路面がぬれて光っているときや水たまりがあるとき
- 白線(黄線)の付近に影が映っているとき(木々、建物、ガードレール、車両など)
- 夜間やトンネル内などの暗いところ
- 前方の車両による水しぶきや雪の巻き上げがあるとき

■道路の状態によりレーダーセンサーやカメラが正しく検知できない事例

- 車線規制や仮設車線がある区間を走行するとき
- 道路の修復や古い白線(黄線)のため、かすれや重複、タイヤ痕、さまざまな白線(黄線)が道路にあるとき
- 交差点や横断歩道など車線の数が増減している区間や車線が複雑に交差している区間を走行するとき
- 車線の幅が極端に狭いときや広いとき、または変化しているとき
- 車両などが白線(黄線)の一部を隠しているとき
- 坂道や、丘の頂上に近づいているとき
- 段差などにより車両が大きく揺れたとき
- 路上のもの(縁石、ガードレール、パイロンなど)を白線(黄線)と認識したとき
- カーブ、うねった道路、坂道など、道路状況により白線(黄線)や歩行者を正しく認識できないとき
- 未舗装路やわだちのある道路を走行しているとき
- 狭い鉄橋を走行しているときなど、歩行者の周囲に電波を強く反射する物があるとき
- 車線が二重に描かれている道路を走行するとき
- 分岐・合流路などを走行するとき
- 凍結路や積雪路など滑りやすい路面を走行するとき
- 舗装されていない道路や荒れた道路を走行するとき
- 雪上路や路上の雪・水溜まりなどで舗装路が部分的に見えているとき

■ 自車の状態によりレーダーセンサーやカメラが正しく検知できない事例

- フロントガラス外側が汚れ、泥、湿った雪などに覆われているとき
- フロントガラス内側が曇っているとき
- ワイパーの拭き残しがあるとき
- ヘッドライトのレンズが汚れて照射が弱いときや光軸がずれているとき
- カーゴスペースや、セカンドシート、サードシートに重い荷物を積んで、車が傾いているとき
- サイズや種類、構造の違うタイヤやホイールを装着していたり、タイヤ空気圧が適切でないとき
- 衝突を回避しようとして、運転者がブレーキやステアリングを操作したとき
- フロントグリルが汚れているとき
- タイヤチェーンを装着しているとき
- 先行車との車間距離が短いとき

■ 歩行者の状態によりレーダーセンサーやカメラが正しく検知できない事例

- 自車の前方に歩行者が飛び出すなど、歩行者が急に見え始めたとき
- 歩行者の一部(頭や手足など)が荷物などによりかくれているとき
- 歩行者が背景に紛れて、カメラが歩行者を検知できないとき
- 歩行者が前かがみやしゃがんだ姿勢をとっているとき、手を挙げたり、走っているとき
- 歩行者の身長が約 1m 以下、または約 2m 以上のとき
- 歩行者が集団で前方にいるとき

■その他、作動できない事例

- 急加速やステアリング操作をしながら、前方の歩行者に接近したとき
- 歩行者のかたちとしてカメラが正しく検知できないとき
- 自転車や二輪車、車いす、特殊な形状の車両などのとき

ACC(アダプティブ・クルーズ・コントロール)

ACCは、フロントグリルの奥に設置してあるレーダーセンサーとフロントガラス上部に設置してあるカメラが先行車との車間距離を測定して、高速道路走行時に設定した車間距離を保つように適切な加減速を行い、運転者がアクセルやブレーキを操作せずに追従または定速走行出来るよう支援するシステムです。

ACCによるブレーキが作動しているときは、制動灯が点灯します。

ACC を作動させるには：

ACC システムは、セレクトレバーが **D**、**S** のときに使用することができます。

⚠ACC(アダプティブ・クルーズ・コントロール)



警告

ACC の不適切な使用は事故につながります。取扱説明書の操作手順に従い操作してください。
高速道路や自動車専用道路でのみ使用してください。

■使用できるシフトポジション

D | S のとき

ステップワゴン
レーダーセンサー

ステップワゴン スパーダ
レーダーセンサー

フロントガラス上部にカメラ

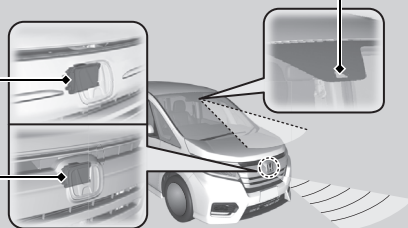

ブレーキペダルを操作しての減速中や、パーキングブレーキがかかっているときは、ACC は作動しません。
悪天候などで、レーダーセンサーが先行車との車間距離を測定できないときは、システムが作動しないことがあります。

※ACC(アダプティブ・クルーズ・コントロール)

警告

ACC は、補助システムとして使用してください。ACC は、自動運転システムではありません。あくまでも運転者をアシストするためのシステムです。

取扱説明書に従い使用しないと、思わぬ事故につながり、死亡または重大な傷害にいたるおそれがあります。

常に周囲の状況を確認し、安全運転を心がけ、走行してください。

フロントガラス上部に装備されているカメラの取り扱いについては下記を参照してください。

▶ フロントセンサーカメラ P.324

レーダーセンサーの取り扱いについては下記を参照してください。

▶ レーダーセンサー P.326

使用上の注意：

ACC は、運転者を支援するシステムです。天候や環境などによって機能しないことがあります。必要なときはブレーキペダルを使用し、常に安全な車間距離を保ってください。

■システムを作動させるには

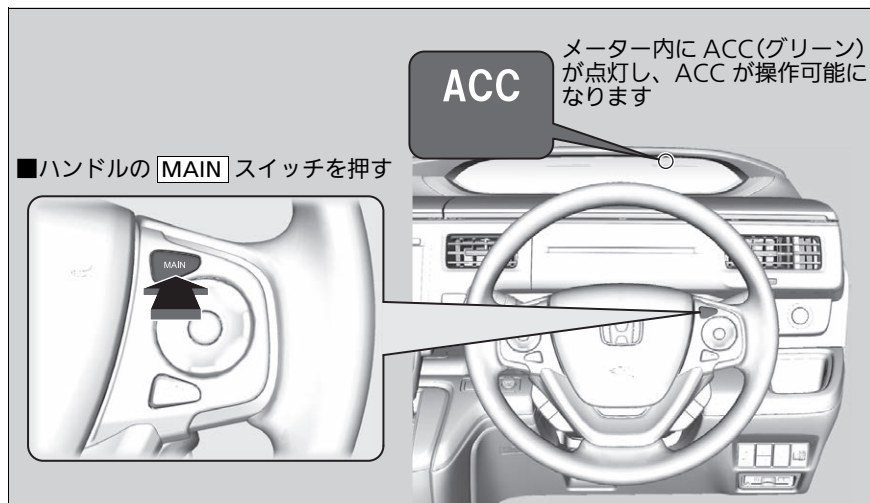

車速をセットするには

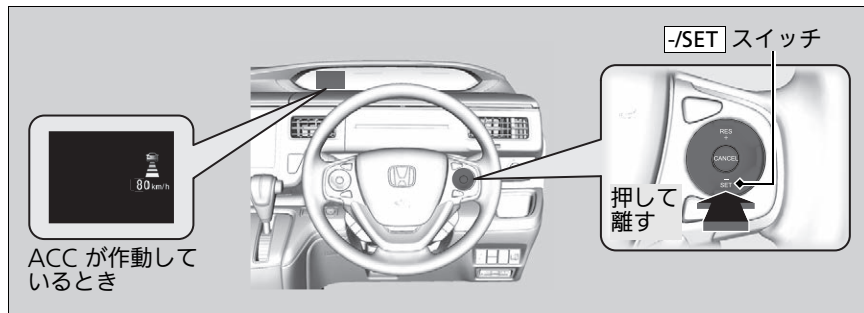

車速が 30km/h 以上でブレーキペダルを操作していないときに **-/SET** スイッチを押して離すと現在の車速が設定車速とされ、ACC が作動し、マルチインフォメーションディスプレイにアイコンや設定車速が表示されます。

設定車間距離



設定車速

車速をセットするには

MAIN スイッチを押すと、ACC と LKAS の両方が ON と OFF に切り換わります。

下記の状況のときは、ACC を使用しないでください。

- 交通量の多い道路や頻繁に加減速を繰り返すような交通状況では、交通状況にあった速度で走行できません。
- 急カーブのある道では道路状況にあった速度で走行できません。
- 急な下り坂では設定車速を超えてしまう場合があります。このような場合は、ACC によるブレーキは作動しません。
- 高速道路などで、料金所、インターチェンジ、サービスエリア、パーキングエリアに進入するときは、自車の前から先行車がなくなることで設定車速まで加速を始めてしまいます。
- 悪天候(雨、霧、雪など)のときは先行車との車間距離を正確に測定できません。
- 凍結路や積雪路などの滑りやすい路面ではタイヤが空転して車のコントロールを失うおそれがあります。

■ ACC の作動

■ 先行車がいるとき

ACC は先行車がレーダーセンサーの検知範囲に入ると、先行車の車速変化に合わせて、設定車速の範囲内で車間距離を保ちながら追従走行します。



設定車速より遅い速度で走行する先行車や割り込み車が前方にあらわれた場合、システムは減速制御を行います。

☒ ACC の作動

先行車が急減速したり、遅い車両が割り込んだときは、警告音が鳴りマルチインフォメーションディスプレイの警告で視覚への警告が表示されます。

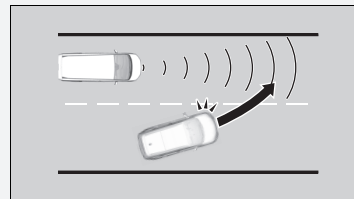

ブレーキを踏み、適切な車間距離を保ってください。

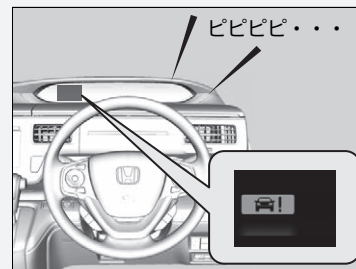

先行車または割り込み車の車速が自車よりも速く、次第に離れていく場合、先行車との距離が短くても警報が出ず、そのまま追従することがあります。

マルチインフォメーションディスプレイを使って先行車検知音の有り/無しを設定できます。

☒ **カスタマイズ機能** P.107

■先行車がないとき



マルチインフォメーションディスプレイに車のアイコンが点線で表示されます。

先行車がない場合、設定した車速で定速走行します。

先行車が車線変更などでいなくなると、設定車速までゆるやかに加速後、定速走行します。

■アクセルペダルを踏んだとき

- アクセルペダルを踏み込むと、ACC が一時的に解除され車速が上がります。このとき、ACC の警告範囲内に先行車がいっても警告音やマルチインフォメーションディスプレイの警告表示はできません。
- アクセルペダルを離すと、ACC が復帰し追従走行または定速走行を再開します。

※ACC の作動

制限：

安全な車間距離を保つために、ACC を使用中でもブレーキペダルを使用しブレーキをかける必要があります。また、天候や環境などによりACC が適切に作動しないことがあります。

☒ ACC の条件と制限 P.287

☒ 車間距離を設定するには P.291

- 道路状況(カーブなど)や自車の状況(ハンドル操作や車線内の位置)によっては、一時的にとりよりの車線の車や周囲の物に対して車間距離制御を行う場合があります。

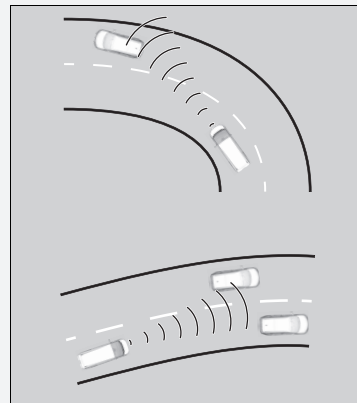

- 先行車がインターチェンジやサービスエリアなどに入る際、自車の前から先行車がいなくなるときは、車間距離制御が少しの間継続する場合があります。

■ ACC の条件と制限

一定の条件でシステムは自動解除し、ACC 警告灯が点灯する場合があります。
以下の条件では ACC の機能の一部を発揮できない場合があります。

📖 フロントセンサーカメラ P.324

■ 自車の状態によりレーダーセンサーが正しく検知できない事例

- フロントグリルが汚れているとき
- 適正なタイヤを使用していないとき
- カーゴスペースやセカンドシート、サードシートに重い荷物を積んで、車が傾いているとき
- タイヤチェーンを装着しているとき

■ 環境によりレーダーセンサーが正しく検知できない事例

- 雨、霧、雪などの悪天候のとき
- 前走車による水しぶきや雪の巻き上げがあるとき

■道路の状態によりレーダーセンサーが正しく検知できない事例

- カーブ、うねった道路、坂道などのとき

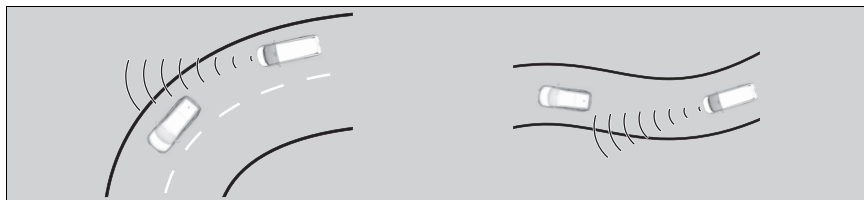

- 雪道や未舗装路などわだちのある道路
- 狭い鉄橋を走行しているときなど、車両の周囲に電波を強く反射する物があるとき

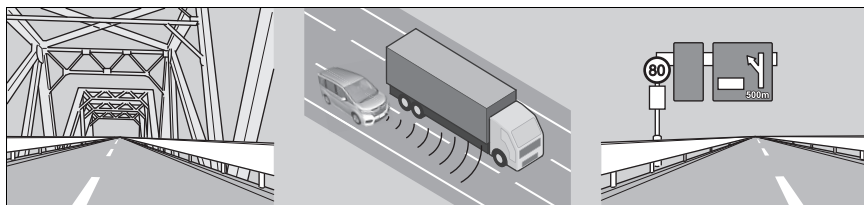

■前方の車両の状態によりレーダーセンサーが正しく検知できない事例

- 自車の前方に車両が急に割り込んだとき
- 前方の車両との距離が極端に短いとき

■その他、システムが正しく作動しない事例

- 前方の車両が駐停車していたり、自車との速度差が大きいとき
- 前方の車両が急減速したとき
- 前方の車両がパネルトラックや特殊な形状の車両のとき

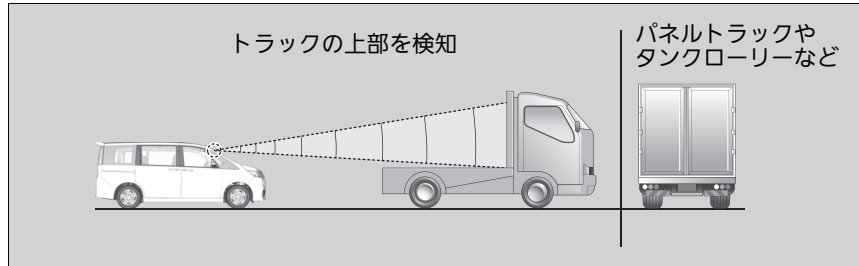

- 自車または前方の車両が、車線の片側にかたよって走行しているとき
- 前方の車両が二輪車など幅の狭い車両のとき
- 前方の車両の最低地上高が極端に高いとき

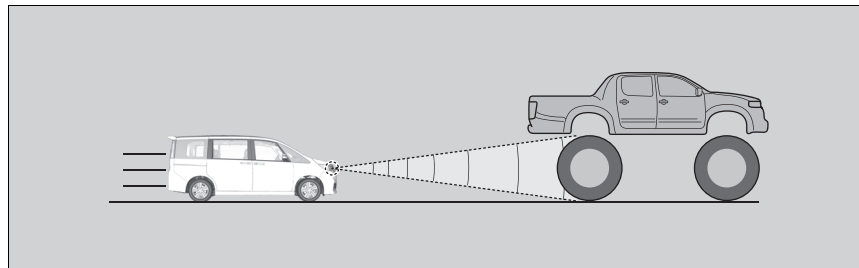

設定車速を調整するには

手元の **RES/+** スイッチと **-/SET** スイッチの操作で、設定車速を上げ / 下げすることができます。

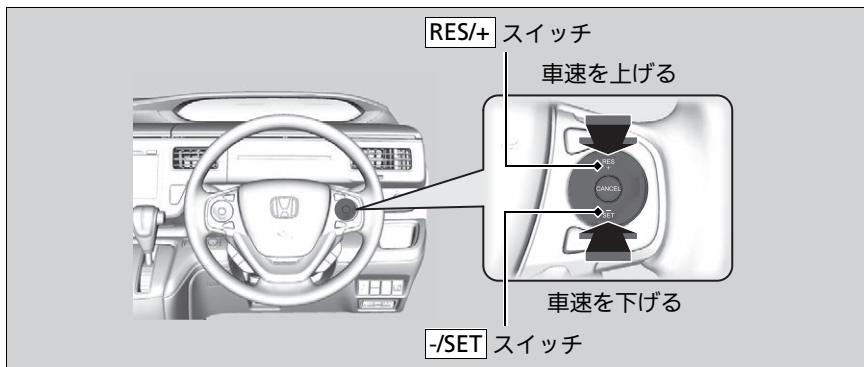

RES/+ スイッチ

- 1回押すごとに 1km/h ずつ設定車速が上がる
- 押し続けると 10km/h ずつ設定車速が上がり、手を離れたときの設定車速に固定

-/SET スイッチ

- 1回押すごとに 1km/h ずつ設定車速が下がる
- 押し続けると 10km/h ずつ設定車速が下がり、手を離れたときの設定車速に固定

設定車速を調整するには

検知した先行車の車速が自車が上げた設定車速よりも遅い場合は、自車の車速を加速させない場合があります。これは設定した先行車との車間距離を維持するためです。

車間距離を設定するには

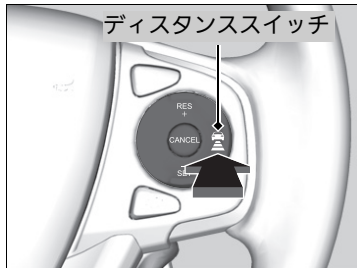

ディスタンススイッチを押し、車間距離を設定します。

先行車との車間距離設定は、4段階に切り換えることができます。

ディスタンススイッチを押すごとに、最長→長→中→短と切り換わります。

適切な車間距離の設定を決定してください。

車速が低くなるほど、車間距離は短くなります。車間距離の目安は以下の通りです。

常に周囲の状況を確認し、安全運転を心がけ、実際の交通状況に応じて車間距離を選択して、走行してください。

車間距離設定		車速 80km/h のとき	車速 100km/h のとき
短		約 25m	約 30m
中		約 33m	約 40m
長		約 47m	約 59m
最長		約 61m	約 78m

解除するには

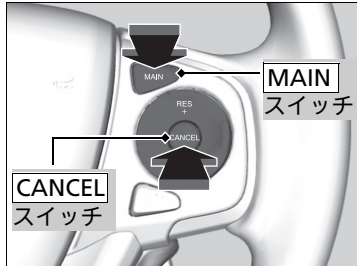

以下のいずれかの操作をすると、ACC が解除されます。

- **CANCEL** スイッチを押す
- **MAIN** スイッチを押す
 - ▶ メーター内の ACC(グリーン)が消灯します。
- ブレーキペダルを踏む

解除するには

解除前の設定車速を復帰させるには：

ACC を解除したあとも、**RES/+** スイッチを押すと解除前の設定車速で作動を開始することができます。

ただし、以下の場合は復帰しません。

- **MAIN** スイッチを押して ACC を OFF した後
- 車速が 30km/h 未満のとき

設定速度の設定や復帰は、**MAIN** スイッチがオフの状態ではできません。

■ACCの自動解除

次の場合は、マルチインフォメーションディスプレイに「ACC OFF」と表示され、「ピー」とブザーが鳴り、ACCが自動解除されます。

- 悪天候(雨、霧、雪など)のとき
- フロントグリルが汚れたとき
- 先行車を安定して検知できないとき
- タイヤの異常を検知したとき
- 山岳路や悪路を長時間走行したとき
- 急なハンドル操作をしたとき
- ABS や VSA、または CMBS が作動したとき
- VSA 警告灯が点灯したとき
- パーキングブレーキをかけたとき
- 検知した先行車との車間距離が短すぎる時
- 車速が 25km/h 未満になったとき
- 急加速したとき
- フロントガラス上部のカメラまたはカメラ付近が汚れているとき
- パワーモードを OFF モードにしたとき

LKAS(車線維持支援システム)

LKAS は、フロントガラス上部に設置してあるカメラによって、左右の白線(黄線)をとらえ、電動パワーステアリングの動きをアシストし、車線維持走行を補助するためのシステムです。

■システムの作動

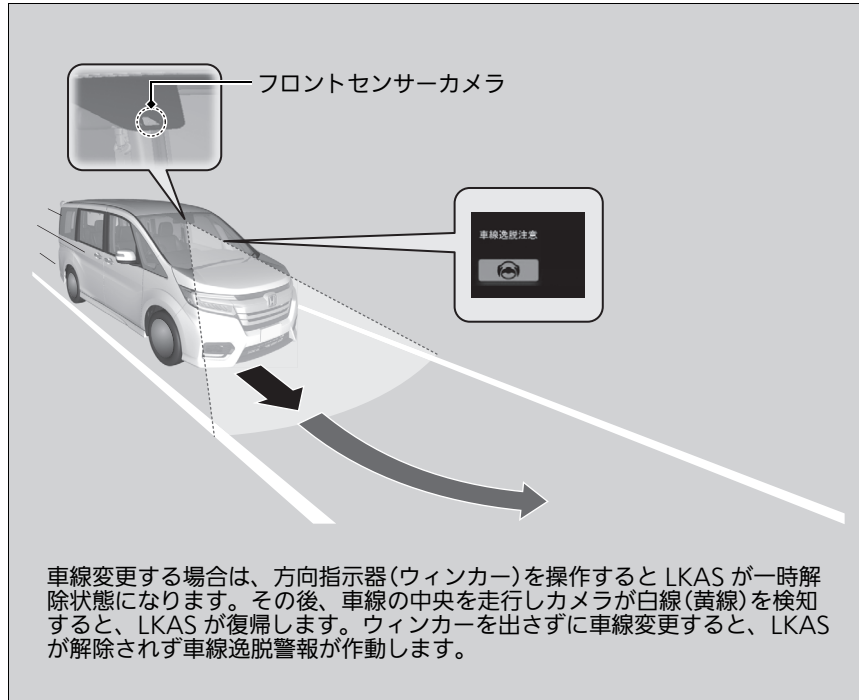

⚠LKAS(車線維持支援システム)



LKAS は補助システムとして使用してください。LKAS は、自動運転システムではありません。あくまでも運転者をアシストするためのシステムです。

取扱説明書に従い使用しないと、思わぬ事故につながり、死亡または重大な傷害にいたるおそれがあります。

常に周囲の状況を確認し、安全運転を心がけて走行してください。

インストルメントパネル上部に物を置かないでください。物がフロントガラスに反射して車線を正確に検知できない場合があります。

LKAS は方向指示器(ウィンカー)を出さずに車線変更を検知した時のみ警告します。LKAS は、すべての車線区画線や車線逸脱を検出できない場合があります。また天候や速度、路面状況によっては、システムが機能しないことがあります。運転者が周囲の道路状況を確認し、安全運転を心がけて走行してください。

LKAS は、急なカーブや加速・減速の繰り返しが続く道路では、システムが正常に機能しないおそれがあります。LKAS は、高速道路や自動車専用道路などを運転するときに使用してください。

■車線維持支援機能

車が車線中央を走行するようにアシストし、白線(黄線)に近づくと電動パワーステアリングの操舵力が強くなります。

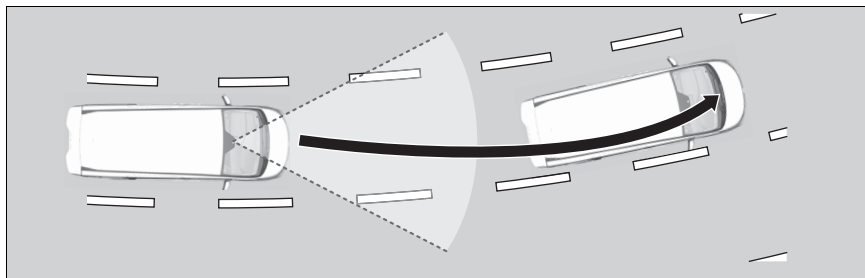

■車線逸脱警告機能

車が警報エリアに入ると車線逸脱の警報をハンドルの振動と音およびディスプレイ表示で行います。

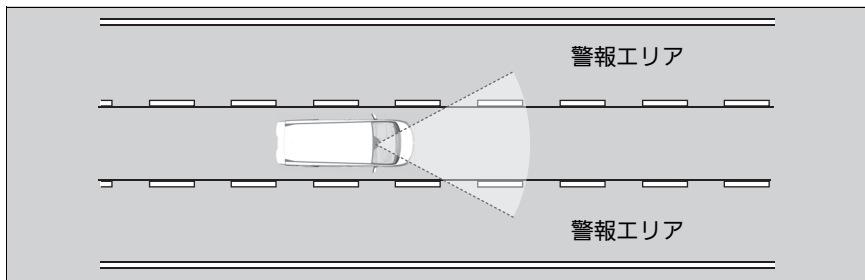

※LKAS(車線維持支援システム)

フロントガラス上部に装備されているカメラの取り扱いについては下記を参照してください。

☞ フロントセンサーカメラ P.324

LKASは条件により正常に作動しない場合があります。

☞ LKASの条件と制限 P.302

車線の検知ができないときは、一時的にシステムが解除されます。車線を検知するとシステムが自動復帰します。

■ LKAS を作動させるには

LKAS システムは、以下の条件で作動します。

- 車速が約 65 ~ 100km/h で走行しているとき
- 左右に白線(黄線)が引かれている車線の中央付近を走行しているとき
- 直線または半径 230m 以上のゆるやかなカーブの道路を走行しているとき
- ワイパーを連続で作動させていないとき
- ブレーキペダルを踏んでいないとき
- 方向指示器(ウィンカー)を出していないとき

▣ LKAS を作動させるには

システムが作動しているときに、左右の白線(黄線)に偏る場合は、システムを停止し指定の Honda 販売店で点検を受けてください。

白線(黄線)を正しく検知できず走行位置を正しく設定できない場合があります。

▶ **LKAS の条件と制限** P.302

■システムの作動方法

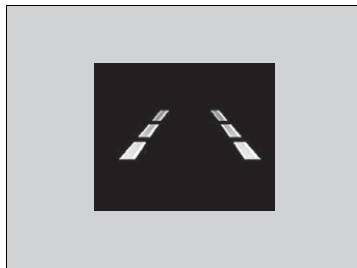
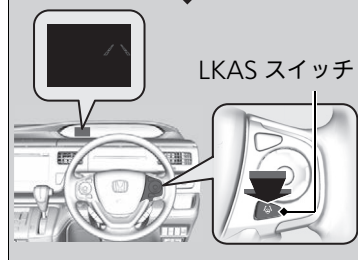
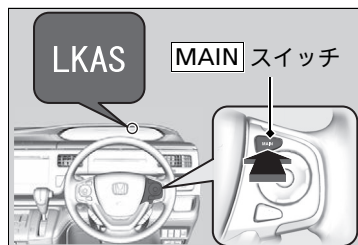

1. **MAIN** スイッチを押す
▶ LKASシステムがONになり、メーター内に LKAS 表示灯(グリーン)が点灯します。
2. LKAS スイッチを押す
▶ LKASシステムが待機状態になります。マルチインフォメーションディスプレイに車線表示(点線)が点灯します。
3. 車線の中央付近を走行する
▶ 車線中央付近を走行中にカメラが両側の白線(黄線)を検知すると、LKASが制御を開始します。

※LKAS を作動させるには

システムを正しく作動させるために、必ず次のことをお守りください。

- カメラ付近のガラスは常にきれいにしておく
- フロントガラスのお手入れをするときは、ガラスクリーナーなどがカメラのレンズに付着しないようにする
- カメラのレンズには触れない
- カメラ付近のガラスにステッカーを貼らない

解除するには

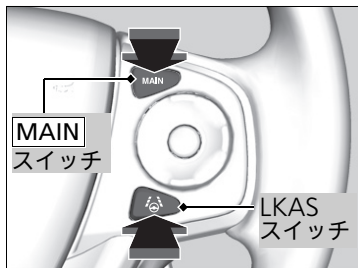

以下のいずれかの操作をすると、LKAS が解除されます。

- **MAIN** スイッチを押す
- LKAS スイッチを押す

前回走行時に LKAS が ON 状態でも、パワーモードを OFF モードにする度に LKAS は OFF になります。

解除するには

MAIN スイッチを押すと、LKAS と同時に ACC も解除されます。

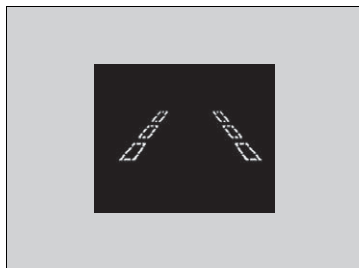

■LKAS の一時解除

次の場合、マルチインフォメーションディスプレイに車線表示が点線で表示され、LKAS が自動解除されます。

- ワイパーを連続作動したとき
 - ▶ ワイパーをOFFにすると、LKASは復帰します。
- ブレーキ操作をしたとき
 - ▶ 減速などでブレーキペダルを踏むとLKAS が解除され、待機状態になります。ブレーキペダルから足を離し、システムが左右の白線(黄線)を検知するとLKAS が自動で復帰します。
- 車速が 60km/h 以下になったとき
 - ▶ 車速が 60km/h 以下になると、ブザーが鳴り、LKAS は自動解除します。車速が 65km/h 以上になると、LKAS は復帰します。

▶▶LKAS の一時解除

マルチインフォメーションディスプレイを使って自動解除ブザーの有り/無しを設定できます。

▶▶ **カスタマイズ機能** P.107

■LKAS が自動的に一時解除される時

- 白線(黄線)を検知できないとき
- 急なハンドル操作をしたとき
- ハンドル操作をしていないとき
- 急なカーブを走行したとき
- 制限速度を超えた速度で走行したとき
- 路外逸脱抑制機能が作動したとき

これらの条件が長く続かなければ、システムは自動的に再開されます。

■LKAS が自動的にキャンセルされる時

次の場合、マルチインフォメーションディスプレイに車線表示が点線が表示され、ブザーが鳴り、LKAS が自動的にキャンセルされる場合があります。

- カメラ内部の温度が一定以上高温になったとき
- カメラまたはカメラ付近のフロントガラスが汚れているとき
- ABS、VSA が作動しているとき

■ LKAS の条件と制限

以下の条件では、システムは白線(黄線)を検知できず、LKAS が正しく機能しない場合があります。

■環境によりカメラが正しく検知できない事例

- 白線(黄線)と道路表面の区別ができないとき
- 雨、霧、雪などの悪天候のとき
- 路面に雪が残っていたり湿っているとき
- 夜明けや夕暮れ時の太陽に向かって走行するとき
- 強い光が道路に反射しているとき
- トンネルの出入り口や、木、建物の影などで明るさが変化したとき
- 雨上がりなどで路面がぬれて光っているときや水たまりがあるとき
- 白線(黄線)の付近に影が映っているとき(木々、建物、ガードレール、車両など)

■道路の状態によりカメラが正しく検知できない事例

- 車線規制や仮設車線がある区間を走行するとき
- 道路の修復や古い白線(黄線)のため、かすれや重複、タイヤ痕、さまざまな白線(黄線)が道路にあるとき



- 交差点や横断歩道など車線の数が増減している区間や車線が複雑に交差している区間を走行するとき
- 車線の幅が極端に狭いときや広いとき、または変化しているとき



- 車両などが白線(黄線)の一部を隠しているとき
- 坂道や、丘の頂上に近づいているとき
- 段差などにより車両が大きく揺れたとき
- 路上のもの(縁石、ガードレール、パイロンなど)を白線(黄線)と認識したとき
- 道路がうねって車線がゆがんで見えるときや先が見通せないとき
- 舗装されていない道路や荒れた道路を走行するとき
- 車線が二重に描かれている道路を走行するとき
- 凍結路や積雪路など滑りやすい路面を走行するとき
- 雪上路や路上の雪・水溜まりなどで舗装路が部分的に見えているとき

次ページに続く

- 未舗装路やわだちのある道路を走行しているとき
- 分岐・合流路などを走行するとき

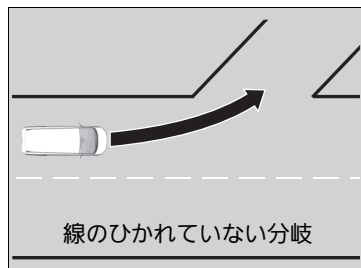

■自車の状態によりカメラが正しく検知できない事例

- ヘッドライトのレンズが汚れて照射が弱いときや光軸がずれているとき
- フロントガラス外側が汚れ、泥、湿った雪などに覆われているとき
- フロントガラス内側が曇っているとき
- ワイパーの拭き残しがあるとき
- サイズや種類、構造の違うタイヤやホイールを装着していたり、タイヤ空気圧が適切でないとき
- カーゴスペースやセカンドシート、サードシートに重い荷物を積んで、車が傾いているとき
- サスペンションを変更したとき
- 先行車との車間距離が短いとき
- タイヤチェーンを装着しているとき

路外逸脱抑制機能

路外逸脱抑制機能はシステムが車両の車線逸脱の可能性を検知すると、車線逸脱を回避するように運転を支援し警告で知らせる機能です。

システムの作動

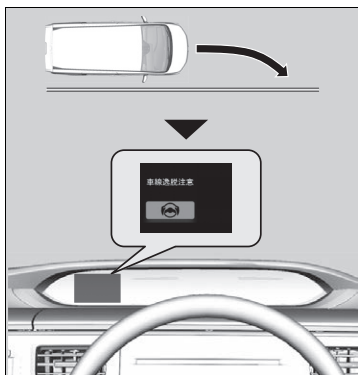

このシステムは、フロントガラス上部に設置されたカメラによって左右の白線または黄線を検知し、方向指示器(ウィンカー)を使用せずに白線(黄線)を逸脱したことを判断したとき、作動します。

マルチインフォメーションディスプレイにより警告を行うとともに、ハンドルを短時間振動させることで運転者の操作を促し、さらに逸脱を防ぐ方向にハンドル操作を支援します。

また逸脱を回避するのに大きくハンドル操作が必要なときは、ハンドル操作の支援とともにブレーキ操作の支援も行います。

ブレーキ操作の支援は、検知した線が実線のときのみ行われます。

路外逸脱抑制機能



警告

路外逸脱抑制機能は、補助システムとして使用してください。路外逸脱抑制機能は、自動運転システムではなく、運転者のハンドル操作に代わるものではありません。あくまでも運転者をアシストするためのシステムです。

取扱説明書に従い使用しないと、思わぬ事故につながり、死亡または重大な傷害にいたるおそれがあります。

常に周囲の状況を確認し、安全運転を心がけて走行してください。

路外逸脱抑制機能は、方向指示器(ウィンカー)を使用しない車線逸脱を検知したときに警告します。

車線区画線(白線や黄線)や車線逸脱を検出できない場合があります。また、天候、速度や路面状況によっては、支援できない場合があります。

フロントガラス上部に装備されているカメラの取り扱いについては下記を参照してください。

▶ フロントセンサーカメラ P.324

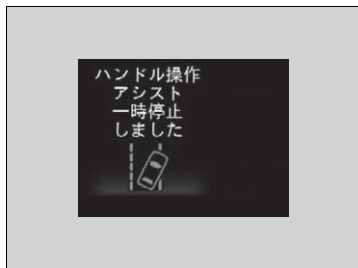

繰り返し路外逸脱抑制機能が作動しても運転者の操作がない場合は警報音が鳴ります。その後、左記の警告を表示し操舵アシストが一時停止して、警報音のみで警告します。

一時停止状態から数分経過すると、左記の表示とともに路外逸脱抑制機能は復帰します。

路外逸脱抑制機能

路外逸脱抑制機能は、正常に作動しないことがあります。

路外逸脱抑制機能の条件と制限 P.310

運転者による操作が行われているときや、路面の状況によっては支援が感じられないことがあります。

カスタマイズ機能で「アシストタイミング早め」を選択し、LKAS(車線維持支援システム)を作動させていない場合、車線逸脱の可能性を検知すると以下のメッセージが表示されます。

カスタマイズ機能 P.107



■ システムの作動条件

路外逸脱抑制機能は、以下の条件を満たすとき、作動します。

- 車速が約 60 ～ 100km/h で走行しているとき
- 直線またはゆるやかなカーブの道路を走行しているとき
- 方向指示器(ウィンカー)を使用していないとき
- ワイパーが連続で作動していないとき
- システムがアクセル、ブレーキ、ハンドルの操作の量と頻度から運転意志がないと判断したとき

☒ システムの作動条件

路外逸脱抑制機能は自動的に OFF になり、路外逸脱抑制機能警告灯が点灯する場合があります。

☒ 警告灯 P.80

下記の条件下では路外逸脱抑制機能を抑制しています。

- 車線内を走行していないとき
- カーブ内側に、はみ出して走行してしまっているとき
- 車線幅が狭いとき

システムの ON と OFF

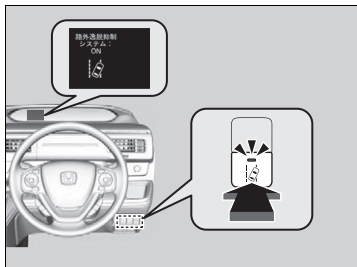

路外逸脱抑制スイッチを押して、システムの ON と OFF を切り替えてください。

- ▶ システムがONのときは、路外逸脱抑制スイッチのインジケータが点灯し、マルチインフォメーションディスプレイにメッセージが表示されます。

システムの ON と OFF

マルチインフォメーションディスプレイを使用してシステムの設定をカスタマイズすることができます。

カスタマイズ機能で「操舵アシストなし 警報のみ」を選択した場合、システムはハンドルおよびブレーキ制御を行いません。

▶ **カスタマイズ機能** P.107

■ 路外逸脱抑制機能の条件と制限

以下の条件では、システムは白線(黄線)を検知できず、システムが正しく機能しない場合があります。

■ 環境の状態によりカメラが正しく検知できない事例

- 白線(黄線)と道路表面の区別ができないとき
- 雨、霧、雪などの悪天候のとき
- 路面に雪が残っていたり湿っているとき
- 夜明けや夕暮れ時の太陽に向かって走行するとき
- 強い光が道路に反射しているとき
- トンネルの出入り口や、木、建物の影などで明るさが変化したとき
- 雨上がりなどで路面がぬれて光っているときや水たまりがあるとき
- 白線(黄線)の付近に影が映っているとき(木々、建物、ガードレール、車両など)

■道路の状態によりカメラが正しく検知できない事例

- 車線規制や仮設車線がある区間を走行するとき
- 道路の修復や古い白線(黄線)のため、かすれや重複、タイヤ痕、さまざまな白線(黄線)が道路にあるとき
- 交差点や横断歩道など車線の数が増減している区間や車線が複雑に交差している区間を走行するとき
- 車線の幅が極端に狭いときや広いとき、または変化しているとき
- 車両などが白線(黄線)の一部を隠しているとき
- 坂道や、丘の頂上に近づいているとき
- 段差などにより車両が大きく揺れたとき
- 路上のもの(縁石、ガードレール、パイロンなど)を白線(黄線)と認識したとき
- 道路がうねって車線がゆがんで見えるときや先が見通せないとき
- 舗装されていない道路や荒れた道路を走行するとき
- 車線が二重に描かれている道路を走行するとき
- 凍結路や積雪路など滑りやすい路面を走行するとき
- 分岐・合流路などを走行するとき
- 雪上路や路上の雪・水溜まりなどで舗装路が部分的に見えているとき
- 未舗装路やわだちのある道路を走行しているとき

■自車の状態によりカメラが正しく検知できない事例

- ヘッドライトのレンズが汚れて照射が弱いときや光軸がずれているとき
- フロントガラス外側が汚れ、泥、湿った雪などに覆われているとき
- フロントガラス内側が曇っているとき
- ワイパーの拭き残しがあるとき
- カメラ温度が高温のとき
- サイズや種類、構造の違うタイヤやホイールを装着していたり、タイヤ空気圧が適切でないとき
- カーゴスペースやセカンドシート、サードシートに重い荷物を積んで車両が傾いているとき
- タイヤチェーンを装着しているとき
- 先行車との車間距離が短いとき
- サスペンションを変更したとき

先行車発進お知らせ機能

信号待ちなどで、先行車が発進したことに気づかず停止し続けたときに、音と表示で運転者に知らせるシステムです。

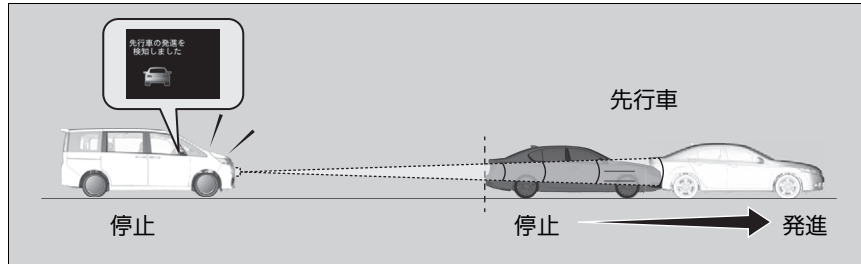

システムの作動条件

先行車に続いて停車(停止状態での車間距離が約10m以内、かつ自車・先行車がしばらく停止)すると先行車を認識し続け、先行車の発進を検知しても自車が停止し続けたときに作動します。

■セレクトポジションが **D**、**S** の場合

ブレーキペダルを踏んでいる。

☒ 先行車発進お知らせ機能

警告

先行車発進お知らせ機能は、運転者をアシストするための補助システムです。安全に発進できる状況を示すシステムではありません。

取扱説明書に従い使用しないと、思わぬ事故につながるおそれがあります。

発進するときは、運転者が目視で周囲と前方の安全を十分に確認し、適切な車間距離を保ち運転してください。

レーダーセンサーの取り扱いについては下記を参照してください。

☒ レーダーセンサー P.326

フロントガラス上部に装備されているカメラの取り扱いについては下記を参照してください。

☒ フロントセンサーカメラ P.324

他の運転支援システムと同様に、先行車発進お知らせ機能は、天候や環境などによって機能しないことがあります。

■セレクトポジションが **N** の場合

ブレーキペダルを踏んでいるまたはパーキングブレーキが作動している。

システムの作動タイミングを標準・早めの2段階から選択することができます。

🔘 カスタマイズ機能 P.107

標準は先行車が停止状態から約 3m 以上進んだときに作動します。

早めは先行車の発進を検知したときに作動します。

🔘 先行車発進お知らせ機能

先行車発進お知らせ機能をOFFにすることができます。

🔘 カスタマイズ機能 P.107

ACC 警告灯が点灯しているときは、先行車発進お知らせ機能は作動しません。

🔘 ACC(アダプティブ・クルーズ・コントロール) P.281

■ システムの作動状態

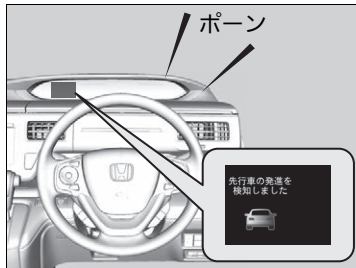

システムが作動すると、「ポーン」とブザーが鳴り、マルチインフォメーションディスプレイにメッセージが表示されます。

■ 先行車発進お知らせ機能の条件と制限

次のような場合、先行車が発進していなくてもシステムが作動したり、先行車が発進していてもシステムが作動しないことがあります。

■ 自車の状態によりレーダーセンサーが正しく検知できない事例

- カーゴスペースやセカンドシート、サードシートに重い荷物を積んで、車が傾いているとき
- フロントグリルが汚れているとき
- 自車の停車している時間が短いとき

■ 環境によりレーダーセンサーが正しく検知できない事例

- 雨、霧、雪などの悪天候のとき
- 前方の車両による水しぶきや雪の巻上げがあるとき

■道路の状態によりレーダーセンサーが正しく検知できない事例

- カーブ、うねった道路、坂道などのとき
- 狭い鉄橋を走行しているときなど、車両の周囲に電波を強く反射する物があるとき

■先行車の状態によりレーダーセンサーが正しく検知できない事例

- 先行車の停車している時間が短いとき
- 先行車との距離が極端に短いとき
- 先行車が極端に遅い速度で移動しているとき
- 先行車が右左折や急旋回したとき

■その他、レーダーセンサーが正しく検知できない事例

- 歩行者や自転車、二輪車、特殊な形状の車両など
- 自車と先行車の間に別の車両や歩行者、自転車などが割り込んできたとき
- 先行車が自車の正面にいないとき

標識認識機能

標識認識機能は走行中に認識した道路標識情報をマルチインフォメーションディスプレイに表示し、運転者にお知らせする機能です。

表示される道路標識は以下の4つです。

- 最高速度
- はみ出し通行禁止
- 一時停止
- 車両進入禁止

作動のしかた

走行中にフロントガラス上部にあるカメラで特定の道路標識を認識し、マルチインフォメーションディスプレイに道路標識情報を表示します。

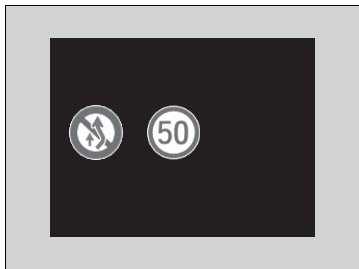

標識認識機能



警告

標識認識機能は補助機能として使用する。

標識認識機能は、あらゆる状況で作動する機能ではありません。あくまでも、運転者をアシストするための機能です。常に周囲の状況を確認し、安全運転を心がけ、走行してください。

この機能は、日本の道路標識を認識するように設計されていますが、すべての標識が表示されるわけではありません。

また、表示される道路標識であっても新しいデザインの道路標識は表示されません。

フロントガラス上部に装備されているカメラの取り扱いについては下記を参照してください。

▶ フロントセンサーカメラ P.324

信号情報活用運転支援システム装備車

信号情報活用運転支援システムサービス区間では、信号情報活用運転支援システムの最高速度情報が優先されます。

▶ 信号情報活用運転支援システム P.256

標識認識機能は以下の条件で作動します。

- 最高速度 / はみ出し通行禁止：速度に関係なく作動
- 一時停止 / 車両進入禁止：自車の速度が約 60km/h 以下のとき

以下のときは、道路標識情報が別のものに切り替わります。

- 表示中の最高速度と異なる最高速度標識を認識したとき
- 一時停止標識または、車両進入禁止標識を認識したとき

以下のときは道路標識情報が消えます。

- 最高速度とはみ出し通行禁止は、標識を通過してから標識ごとに設定された距離(数百~千数百 m)を走行したとき
- 一時停止は、標識を通過したとき
- 車両進入禁止は、進入せず標識を通過したとき
- 交差点で方向指示器(ウィンカー)を出しながら右左折したとき

運転中に道路標識が認識されない場合や認識できない場合は以下の画面が表示されることがあります。

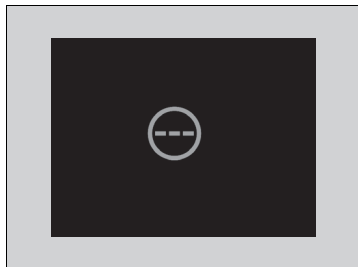

標識認識機能

マルチインフォメーションディスプレイに「運転支援システムの一部が使用できません カメラが高温です」が表示されるとき、標識認識機能が作動せず、が表示されます。

- エアコンを使用して車内の温度を下げてください。窓ガラスが曇った場合、必要に応じて、デフロスターを使用してください。
- 車両を走行させ、フロントガラスとセンサーカメラ周辺の温度を下げてください。

マルチインフォメーションディスプレイに「運転支援システムの一部が使用できません フロントウィンドウが汚れています」が表示されるとき、標識認識機能が作動せず、が表示されます。

安全な場所に車を駐車し、フロントガラスの汚れを落としてください。フロントガラスの汚れを落とし、しばらく走行した後もメッセージが消えない場合は、Honda 販売店で点検を受けてください。

■ 標識認識機能の条件と制限

以下の場合などにおいては、標識の認識が遅れたり、認識できない場合があります。



■ 自車の状態によりカメラが正しく検知できない事例

- ヘッドライトのレンズが汚れて照射が弱いときや光軸がずれているとき
- フロントガラス外側が汚れ、泥、湿った雪などに覆われているとき
- フロントガラス内側が曇っているとき
- ワイパーの拭き残しがあるとき
- サイズや種類、構造の違うタイヤやホイールを装着していたり、タイヤ空気圧が適切でないとき
- カーゴスペースやセカンドシート、サードシートに重い荷物を積んで、車が傾いているとき

■ 環境によりカメラが正しく検知できない事例

- 夜明けや夕暮れ時の太陽に向かって走行するとき
- 強い光が道路に反射しているとき
- トンネルの出入り口や、木、建物の影などで明るさが変化したとき
- 夜間やトンネル内などの暗いところ
- 雨、霧、雪などの悪天候のとき
- 前走車による水しぶきや雪の巻上げがあるとき

▶▶ 標識認識機能

標識認識機能が故障した場合はマルチインフォメーションディスプレイにが表示されます。
のメッセージが消えないときは、Honda販売店で点検を受けてください。

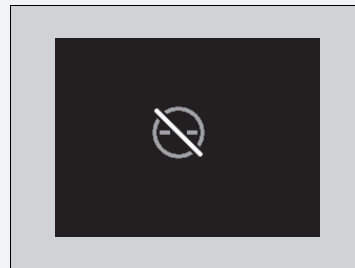

■ 標識の位置や状態によりカメラが正しく検知できない事例

- 標識の周囲が煩雑で標識を見つけにくい場合
- 自車から遠く離れた位置にある標識
- 自車のヘッドライトの光が届きにくい位置にある標識
- 曲がり角やカーブの先に設置された標識
- 色あせた標識や折れ曲がった標識
- 向きが変えられた標識や破損した標識
- 泥、雪、又は、霜で覆われた標識
- 一部が樹木などで隠れていたり、車両などの陰になった標識
- 標識の表面上に光(街灯など)や影が映り込んでいる場合
- 明るすぎたり、暗い標識(電光式標識)
- 小さいサイズの標識

■その他、カメラが正しく検知できない事例

- 高い速度で走行しているとき

以下の場合などにおいては、標識認識が正しく作動せず、自車の走路に対する規制内容とは異なる表示をしたり、実際には対象となる標識が無いのに表示したりすることがあります。

(最高速度標識においては、実際の規制速度よりも高い数値を表示したり、低い数値を表示したりすることがあります。)

- 標識の上や下に、規制の地点(始まり、終わりなど)や条件(曜日、時間帯など)を示す補助標識がある場合
- 数字の判別がつきにくい標識(電光式標識、数字がかすれた標識など)
- 自車の走路に対しての標識ではないが、自車の走路付近にあり、標識が自車の走路に向いている場合(側道が本線に合流する地点の一時停止標識など)
- 認識対象の標識の色、形、図形に似たものがある場合(類似の標識、電光掲示板、看板、のぼり旗、構造物など)

■ マルチインフォメーションディスプレイの表示

同時に二つまで道路標識情報を表示します。ディスプレイの右側には最高速度または一時停止標識、左側にははみ出し通行禁止または車両進入禁止標識を表示します。

選択表示モードのときの表示例

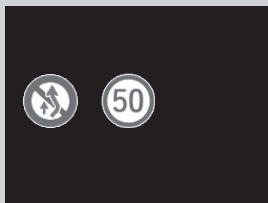

常駐表示モードのときの表示例

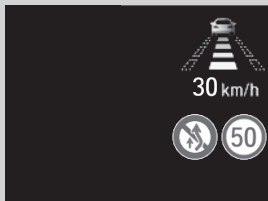

左側は車両進入禁止、右側は一時停止を優先表示します。

☒ マルチインフォメーションディスプレイの表示

車両進入禁止区域に進入すると車両進入禁止アイコンが点滅します。約5秒間点滅したあと、車両進入禁止アイコンは消えます。

マルチインフォメーションディスプレイは、選択表示モードのほかに、常駐表示モードの選択ができます。

▶ カスタマイズ機能 P.107

常駐表示モードの道路標識表示

常駐表示モード状態のときは、マルチインフォメーションディスプレイに縮小サイズの道路標識のアイコンを表示し続けることができます。

フロントセンサーカメラ

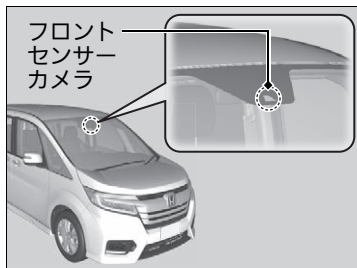

カメラはフロントガラス上部に設置されています。

炎天下に駐車したときなど、室内温度が高温になり、カメラ機能が一時停止する場合があります。一時停止を防ぐため、駐車時は太陽光を避けて日陰に駐車することをおすすめします。反射サンシェードを使用する場合、カメラを覆わないでください。覆うとカメラに熱を集中させてしまう可能性があります。

フロントガラスにフィルムを貼ったり、カメラの視野を遮るものを取り付けしないでください。

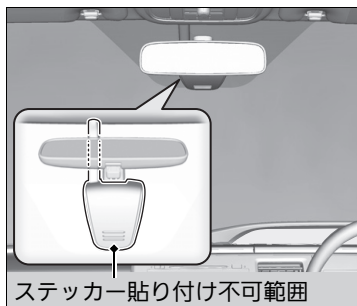

☒ フロントセンサーカメラ

カメラの視野内のフロントガラスにキズ、打痕、損傷があると、システムが正常に作動しなくなることがあります。この問題が発生した場合、フロントガラスの交換をお勧めします。Honda 純正品以外のフロントガラスを使用するとシステムが正常に作動しなくなる場合があります。フロントガラスの修理や交換をする場合はHonda 販売店にご相談ください。

カメラのレンズを汚したり傷つけたりしないでください。

☒ 車内の清掃 P.412

インストルメントパネル上部に物をおかないでください。

物がフロントガラスに反射して車線を的確に検知できない場合があります。

カメラを取り外さないでください。システムが正常に作動しなくなることがあります。次の場合はHonda 販売店にご相談ください。

- カメラ及び周辺部に衝撃が加わったとき

フロントガラスが曇った場合は曇りをとってください。

必要に応じてデフロスターを使用してください。

☒ フロントセンサーカメラ

ボンネットやフロントグリルの上にカメラの視野を妨げるものを装着しないでください。カメラの視野を妨げシステムが正常に作動しない場合があります。

マルチインフォメーションディスプレイに「運転支援システムの一部が使用できません カメラが高温です」が表示される場合：

- エアコンを使用して車内の温度を下げてください。必要に応じてデフロスターを使用し、風がカメラに向かうようにしてください。
- 車両を走行させ、フロントガラスとセンサーカメラ周辺の温度を下げてください。

マルチインフォメーションディスプレイに「運転支援システムの一部が使用できません フロントウィンドウが汚れています」が表示される場合：

- 安全な場所に車を駐車し、フロントガラスの汚れを落としてください。フロントガラスの汚れを落とし、しばらく走行した後でもメッセージが消えない場合は、Honda 販売店で点検を受けてください。

レーダーセンサー

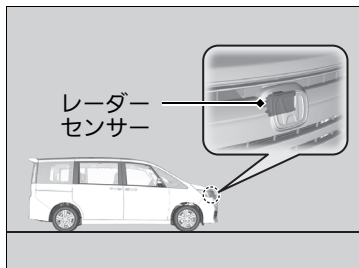

レーダーセンサーはフロントグリルの奥に設置されています。

☒ レーダーセンサー

フロントグリルの周囲に強い衝撃を与えないようにしてください。

システムを正しく作動させるために、必ず次のことをお守りください。

- フロントグリルは常にきれいにしておく
- フロントグリルのお手入れにベンジン、シンナー類、クレンザーなどの磨き粉類を使わない
- フロントグリルを塗装したりステッカーを貼らない
- フロントグリルを交換しない

次の場合は、Honda 販売店にご相談ください。

- レーダーセンサーに衝撃が加わったとき
- フロントグリル周辺の修理を行うとき

以下のときは、レーダーセンサーが正常に作動しなくなる場合があるため、Honda 販売店で点検を受けてください。

- フロントグリルが段差、縁石、輪留め、盛り土などに接触したとき
- 深い水たまりに進入したとき
- 車両前方が衝突、接触したとき

パワーモードをONモードにするときは、車を静止させてください。駐車場のターンテーブル上など、車両が動いているときにパワーモードをONモードにすると、各機能が作動しない場合があります。

ブレーキシステム

■パーキングブレーキ

主に停車中や駐車時に使用するブレーキです。パーキングブレーキペダルにより操作します。

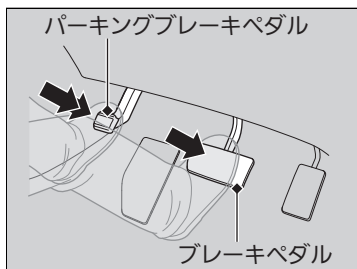
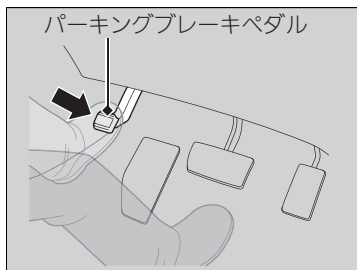

■パーキングブレーキをかける

左足でパーキングブレーキペダルをいっばいに踏み込む。

■パーキングブレーキを解除する

1. 右足でブレーキペダルを踏む。
2. 左足でパーキングブレーキペダルを踏み、ゆっくりと戻す。

※パーキングブレーキ

■アドバイス

パーキングブレーキをかけたまま走行すると、リヤブレーキと車軸が損傷するおそれがあります。

パーキングブレーキは完全に解除した状態で、走行してください。

パーキングブレーキが完全に解除されていない状態で走行すると、「パーキングブレーキ戻し忘れ警告ブザー」が鳴ります。

完全に解除すると、ブザーは止まります。

停車したときも、ブザーは止まります。

マルチインフォメーションディスプレイに「パーキングブレーキを解除して下さい」と表示されます。

駐車するときは、車が動き出さないように必ずパーキングブレーキをかけてください。

■フットブレーキ

車の減速や停止をするためのメインのブレーキです。ブレーキペダルで操作します。

緊急制動時により大きな制動力を発生させる電子制御ブレーキアシストが装備されています。

▶ 電子制御ブレーキアシスト P.330

また、ブレーキのロックを防止する ABS(アンチロックブレーキシステム)で、安全性の向上を図っています。

▶ ABS(アンチロックブレーキシステム) P.329

▶フットブレーキ

水たまりを走行したときは、ブレーキの効き具合を確認してください。

効きが悪いときは、効き具合が戻るまでブレーキペダルを何回か軽く踏んでください。

ブレーキを踏んでいる間、絶えず金属的な摩擦音が聞こえる場合はブレーキパッドを交換する必要があります。

Honda 販売店で点検を受けてください。

長い下り坂でブレーキペダルを踏み続けると、ブレーキが過熱し、ブレーキの効きが悪くなり危険です。

そのため、長い下り坂などではエンジンブレーキを使用します。

アクセルペダルから足を離し、ギヤを低速にシフトすると、エンジンの回転抵抗で速度が落ちます。

ABS(アンチロックブレーキシステム)

■ ABS とは

ABS(アンチロックブレーキシステム)とは、急制動や滑りやすい路面で制動するとき、車輪のロックを防止することで車両の姿勢を安定させ、ハンドルの効きを確保しようとするための装置です。

■ABS の作動と警告灯

ブレーキペダルを踏んだとき、ブレーキペダルが小刻みに動くことがあります。これは ABS の正常な動作です。そのままブレーキペダルを強く踏み続けてください。

なお、低速(車速約 10km/h 以下)では ABS は作動せず、通常のブレーキと同じ作動となります。



ABS 警告灯

パワーモードを ON モードにすると数秒間点灯し消灯するのが正常な状態。

※ABS(アンチロックブレーキシステム)

アドバイス

種類やサイズの異なるタイヤが混在していると、ABS が正常に機能しないことがあります。タイヤは必ず、同一指定サイズ、同一種類のタイヤを指定空気圧で使用してください。

ABS 警告灯が運転中に点灯するときは、システムの異常が考えられます。

通常のブレーキ操作には支障はありませんが、ABS が作動していない可能性があります。ただちに Honda 販売店で点検を受けてください。

ABS は、制動距離を短くするためのものではありません。

ABS を装備していない車両と同様に、路面が滑りやすいほど長い制動距離が必要になります。ABS が作動した状態でも車両の姿勢やハンドルの効きには限界がありますので、安全運転に心がけてください。また、次のような場合、ABS の装着されていない車両に比べ、制動距離が長くなることがあります。

- 砂利道、深い新雪、凸凹路などの悪路
- 舗装の継ぎ目やマンホールなどの段差
- タイヤチェーン装着時

エンジン始動直後や走行中、システムチェックのためエンジンルームからモーター音が聞こえることがありますが、異常ではありません。

電子制御ブレーキアシスト

■ 電子制御ブレーキアシストとは

緊急制動時に、より大きな力を発生させ運転者のブレーキ操作を補助する装置です。

■ 電子制御ブレーキアシストの作動

ブレーキペダルを強く踏み込んだときに、ブレーキがより強く効くようになります。

ブレーキアシストが作動すると、ペダルが小刻みに動いたり、作動音が聞こえたりすることがあります。これはブレーキアシストが作動しているときの現象で異常ではありません。そのままブレーキペダルを強く踏み続けてください。

➤ VSA(ビークルスタビリティアシスト) P.260

エマージェンシーストップシグナル

エマージェンシーストップシグナルは、自車が急ブレーキをかけたことを非常点滅表示灯が自動的に高速で点滅して後続車に知らせ、追突される可能性を低減するシステムです。60km/h 以上で走行しているときに急ブレーキをかけると作動します。

■作動のしくみ



エマージェンシーストップシグナルは、以下の状態になると作動が停止します。

- ブレーキペダルを離したとき
- ABS が停止したとき
- 急減速でなくなったとき
- ハザードスイッチを ON にしたとき

❏ エマージェンシーストップシグナル

エマージェンシーストップシグナルは、追突されるおそれを低減するシステムであり、追突を完全に防ぐものではありません。運転するときは不必要な急ブレーキを避け、安全運転を心がけてください。

ハザードスイッチが ON のときは、エマージェンシーストップシグナルは作動しません。

ABS が一定時間以上作動しないとき、システムが作動しない場合があります。

駐車する

1. ブレーキペダルをしっかり踏む。
2. ブレーキペダルを踏んだまま、パーキングブレーキをかける。
3. シフトポジションを **P** にする。
4. エンジンを停止する。
 - ▶ 車から離れるときは必ず施錠してください。

坂道に駐車をするときは、必ずパーキングブレーキをかけてください。

ⓧ駐停車操作

注意

駐車時はエンジンを止める。

万一、セレクトレバーが **P** **N** 以外に入っていた場合、クリープ現象により車が動き出したり、乗り込む際に誤ってアクセルペダルを踏み、急発進するおそれがあります。

注意

停車中の空ぶかしはしない。

万一、セレクトレバーが **P** **N** 以外に入っていた場合、思わぬ急発進のもとになります。

枯れ草や紙、油、木材など燃えやすいものがあるところには駐停車しないでください。

排気管や排気ガスの熱により、着火するおそれがあります。

植え込みなどの近くに駐停車するときは、排気ガスが植え込みに当たらないように車の向きを決めてください。

仮眠するときは、エンジンを停止してください。

無意識にセレクトレバーを動かしたり、アクセルペダルを踏み込んだりして思わぬ事故につながるおそれがあります。

☒ 駐車する

アドバイス

アクセルペダルとブレーキペダルを同時に踏まないでください。また、上り坂で **P** | **N** | 以外に入れた状態で、アクセルを調節しながら車を停車させたりしないでください。

トランスミッションが過熱し、故障の原因となります。

アドバイス

車が完全に止まらないうちに **P** | に入れないでください。

トランスミッション破損の原因となります。

車内の見えるところに貴重品などを置かないでください。

車内にライターや炭酸飲料缶を放置しないでください。

車内温度上昇によりライターなどの可燃物が自然発火したり、缶などは破裂したりするおそれがあります。

寒冷時に、パーキングブレーキをかけると、凍結することがあります。

パーキングブレーキをかけずに、輪留めをしてください。

輪留めをしないと車が動き出し、思わぬ事故につながるおそれがあります。

後退出庫サポート*

駐車場などから後退で出庫するときに、マルチビューカメラシステムのリヤカメラにより車両後方の左右から接近する他の車両を検知し、運転者に知らせる機能です。

※後退出庫サポート*



注意

このシステムは出庫時の後方確認などをサポートするためのものであり、衝突を防止するためのシステムではありません。

後退時は、必ず目視やミラーなどで後方および周囲の安全を直接確認して運転してください。

状況によっては、検知のできない可能性があるため、ブザーや画面の表示のみを頼って後退すると、思わぬ事故につながるおそれがあります。

作動条件と作動タイミング

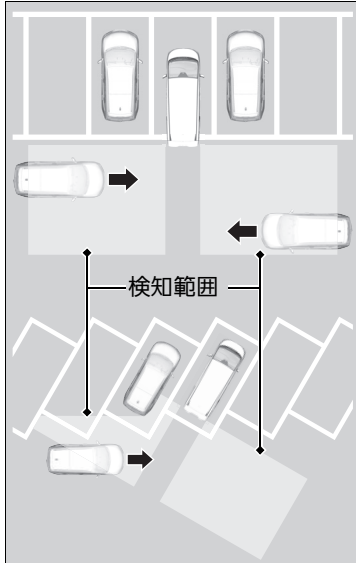

パワーモードが ON モードでセレクトポジションが **R** のときにシステムを ON にしていると、自車の車速が約 5km/h 以下の場合に車両後方の左右から接近する他の車両を検知し、ブザーと画面の表示でお知らせします。

後退出庫サポート*

以下のような状況では、接近する車両を検知できなかったり、検知が遅くなったり、接近する車両がないのに検知したりする場合があります。

- 自車の車速が約 5km/h を越えているとき
- 接近する他の車両の車速が約 10～25km/h 以外するとき
- 悪天候で、接近する他の車両をシステムが認識できないとき
- 坂道またはカーゴスペースや座席に重い荷物を積んで、車が傾いているとき
- 隣に他の車両などがあり、接近する車両をシステムが認識できないとき
- リヤカメラのレンズに汚れや水滴、雪などが付着しているとき
- 夜間にヘッドライトを点灯していない車両が接近しているとき
- 夜間にヘッドライトがハイビームになっている車両が接近しているとき
- 屋内車庫の出入り口など、周辺の明るさが急に変わるとき
- リヤカメラに荷重がかかるなどして正しい位置から傾いてしまったとき
- テールゲートが開いているとき
- タイヤが指定空気圧に調節されていないとき

自車の真後ろから接近する他の車両は検知しません。また、検知している他の車両が自車の真後ろまで到達した時点でお知らせを停止します。自車から離れていく車両に対しては検知をしません。

※後退出庫サポート*

- 歩行者、自転車やバイクが接近してきたとき
- 自車両が旋回しながら後退するなどして、後方の車両や建物などがカメラ画面中央に近づくように見えるとき
- 旗やのぼりなど不規則な動きをするものが、後方にあるとき
- 石畳やフェンスなど、規則的な模様が連続するものが、後方にあるとき
- 段差などにより車が大きくゆれたとき

システムを正しく作動させるために、リヤカメラのレンズは常にきれいにしておいてください。

汚れていたり、水滴が付着したりしているときは、湿ったやわらかい布で拭き取ってください。

※作動条件と作動タイミング

Honda スマートパーキングアシストシステムが作動しているときは、このシステムは作動しません。

画面表示について

接近してくる車両を検知している間は、接近方向矢印が表示されます。

- ▶ リヤワイドビュー+グラウンドビュー画面、リヤワイドビュー画面のときは、検知枠も表示されます。

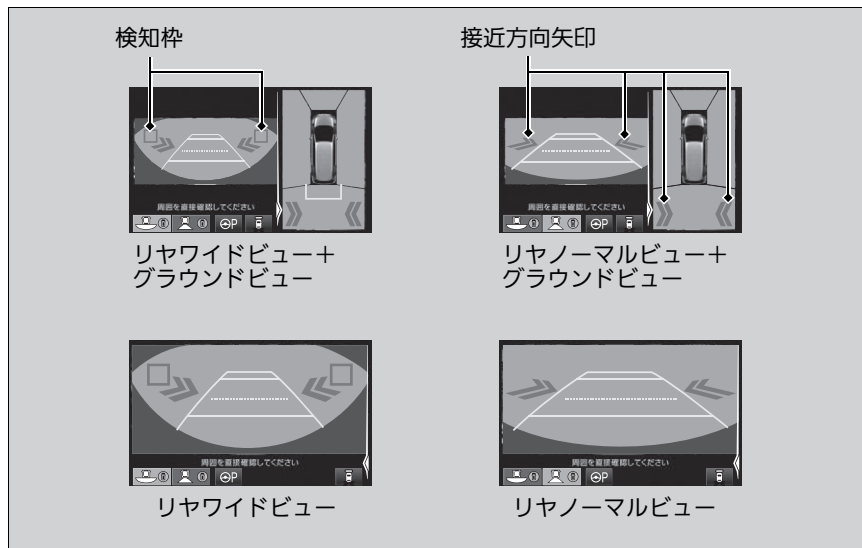

画面表示について



マルチビューカメラ画面上のアイコンが上記の表示に変わったときは、システムに異常がありますので Honda 販売店で点検を受けてください。

セレクトレバーを **R** にしても画面が切り換わらないときは、カメラシステムに異常があります。このとき、後退出庫サポートも正常に作動できなくなります。Honda 販売店で点検を受けてください。

■ 後退出庫サポートの ON と OFF



後退出庫サポートスイッチを押して、システムの ON/OFF を切り換えます。

ON にすると、スイッチの表示灯(グリーン)が点灯します。

また、カスタマイズ機能を使用して、システムの ON/OFF を切り換えることができます。

▶ メーカーオプションのHondaインターナビシステム取扱説明書

マルチビューカメラシステム*

マルチビューカメラシステムは、運転席から死角となる部分を、ナビゲーション画面に映る画像で確認するシステムです。このシステムを補助的に使用することで、次のような場合に運転者の負担を軽減します。

- 見通しの悪い交差点で左右を確認する
 見通しの悪い交差点で左右を確認するには P.347
- 狭い道でのすれ違いや路肩への幅寄せ、車庫入れなどで前方の障害物を確認する
 前方と前方側面の障害物を確認するには P.346
- 後方の障害物を確認する
 後方の障害物を確認するには P.345
- 区画線のある駐車場にバックで駐車または縦列駐車する
 区画線のある駐車場にバック駐車するには P.354
 区画線のある駐車場に縦列駐車するには P.359

※マルチビューカメラシステム*



警告

周囲の安全は、マルチビューカメラシステムの画像だけに頼らず、目視やミラーなどで直接確かめてください。

このシステムは運転者の操作をサポートするためのものであり、事故や衝突を防止するためのシステムではありません。

運転操作時は、必ず目視やミラーなどで後方および周囲の安全を直接確認して運転してください。

状況によっては、表示できない可能性があるため、画面の表示のみを頼って操作すると、思わぬ事故につながるおそれがあります。

事故防止のため、周囲の安全を確かめてご使用ください。

■ マルチビューカメラの画像を表示させるには

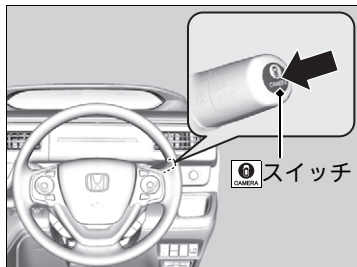

前方表示：

停車中または速度が 20km/h 以下のときに、を押します。

- ▶ 画面は、を押して切り換えます。
- ▶ 画面のスイッチにタッチして切り換えることもできます。

後方表示：

停車中にセレクタレバーを **R** にします。

- ▶ 画面は、を押して切り換えます。
- ▶ 画面のスイッチにタッチして切り換えることもできます。
- ▶ 表示設定はカスタマイズできます。

▶ マルチビューカメラシステムのカスタマイズ

P.348

▶ マルチビューカメラの画像を表示させるには

シフトポジションが **R** のときはナビゲーションシステムを操作できません。

速度が 25km/h 以上のときに を押すと、待機画面が表示されます。

速度が 20km/h 以下になると自動的にマルチビューカメラシステム画面に戻ります。

グラウンドビュー
4台のカメラでとらえた合成
画像で、車両を真上から見た
イメージで表現されます。

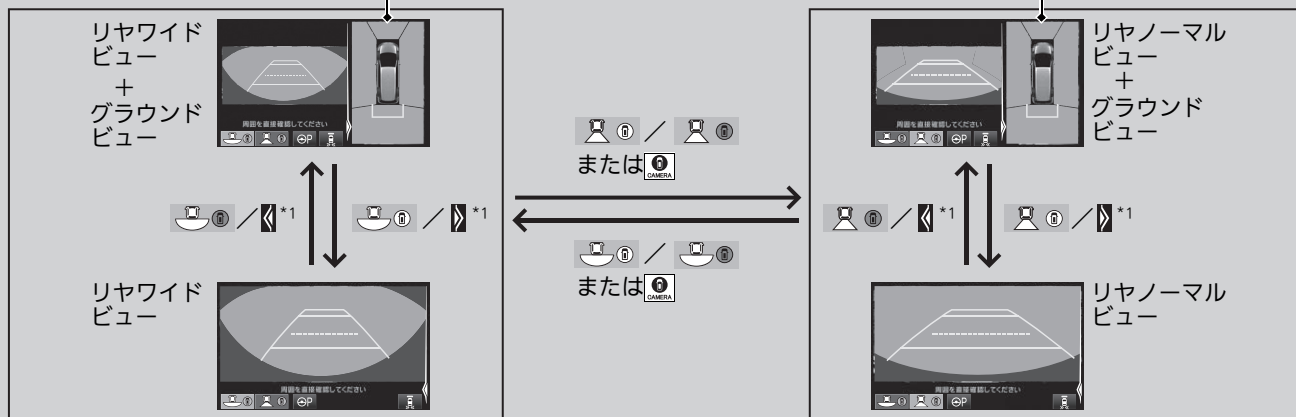
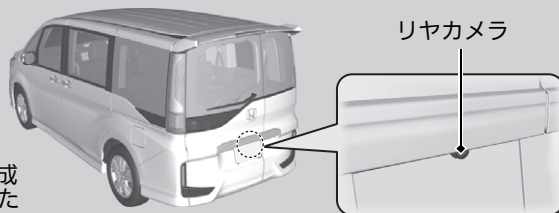

カメラは特殊なレンズを使用しています。そのため、画面上の距離と実際の距離が異なって見えたり、対象物が変形して表示されることがあります。車両から離れるほど、その傾向は強くなります。

*1: ビュー部分をタッチしても画面を切り替えることができます。

■目安ガイド線と予測ガイド線表示

マルチビューカメラシステムが起動している状態のときに以下のガイド線を表示できます。

目安ガイド線：車両からの距離を表示することができます。この距離は、実際の距離とは異なる場合があります。

予測ガイド線：ハンドル操作に応じて、車両の動く方向を表示することができます。

☒マルチビューカメラの画像を表示させるには

目安ガイド線および予測ガイド線とカメラ画像が示す距離は、車高の変化や路面の状態の影響などにより、実際の距離と異なることがあります。

目安ガイド線および予測ガイド線はあくまでも参考としてお使いください。

目安ガイド線および予測ガイド線は、カスタマイズにより表示 / 非表示を切り換えることができます。

☒ **カスタマイズ項目** P.350

■Honda スマートパーキングアシストシステム

画面中の **Ⓟ** をタッチするとパーキングアシストシステムが起動します。このシステムは以下の場合に使用できます。

- 駐車場にバック駐車する
 - ▶ 区画線のある駐車場にバック駐車するには P.354
- 駐車場に縦列駐車する
 - ▶ 区画線のある駐車場に縦列駐車するには P.359

Honda スマートパーキングアシストシステム使用時

バック駐車モードタブ
左または右へバック駐車するときタッチします。

中止スイッチ
パーキングアシストシステムの作動を中止します。



目標駐車枠自動認識 OFF スイッチ
目標駐車枠自動認識システムの ON/OFF を切り換えます。

縦列駐車モードタブ
左または右へ縦列駐車するときタッチします。

目標駐車枠
駐車する場所の区画線を構成して画面上に表示します。

▶▶Honda スマートパーキングアシストシステム

システムを作動させると、画面表示やブザー音でアシストします。また、画面内の表示灯の点灯で、システムの状態を示します。設定により音声でもガイドを行います。

▶ **カスタマイズ項目** P.350

目標駐車枠や青枠の示す位置とカメラ映像の表示は、画面では平行に見えても、実際には平行ではないことがあります。実際の状況と異なることがあります、あくまでも目安としてお使いください。

後方画面表示は下記の範囲となります。画面表示されない範囲の確認は、直接行なってください。

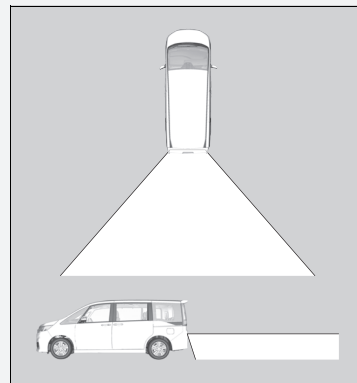

■ マルチビューカメラの使いかた

■ 後方の障害物を確認するには

セレクトレバーを **[R]** にすると、自動的に後方画面表示に切り換わります。

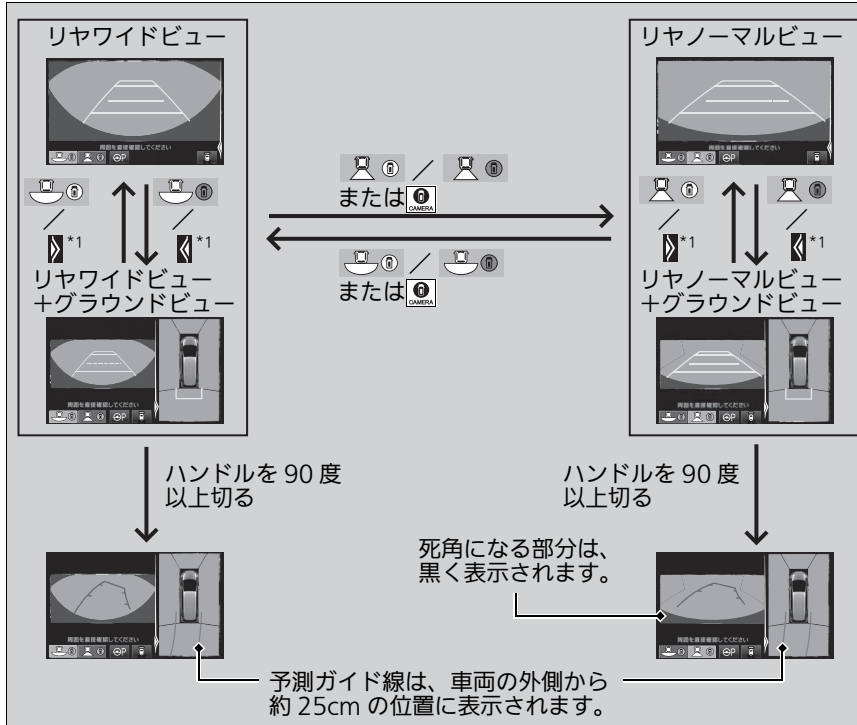

*1: ビュー部分をタッチしても画面を切り替えることができます。

次ページに続く

☒ マルチビューカメラの使いかた

ドアミラーを格納してもグラウンドビューは表示されます。ただし、ドアミラー格納中は表示エリアおよび死角が異なりますので注意してください。

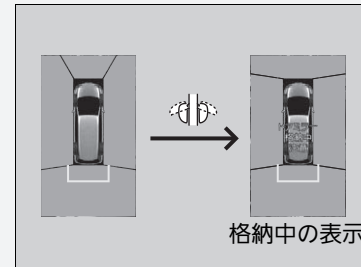

☒ 後方の障害物を確認するには

セレクトレバーを **[R]** に切り換えたときに、後方画面表示が遅れて切り換わることがあります。

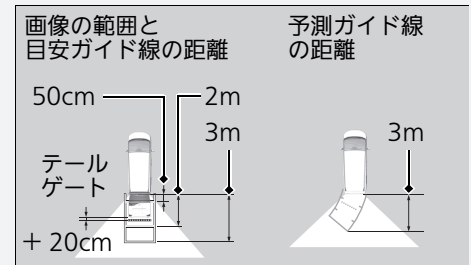

■前方と前方側面の障害物を確認するには

 を押すと前方画面表示が表示できます。車速が 20km/h 以下のときに画面上のスイッチを押すと、画像が以下のように切り換わります。

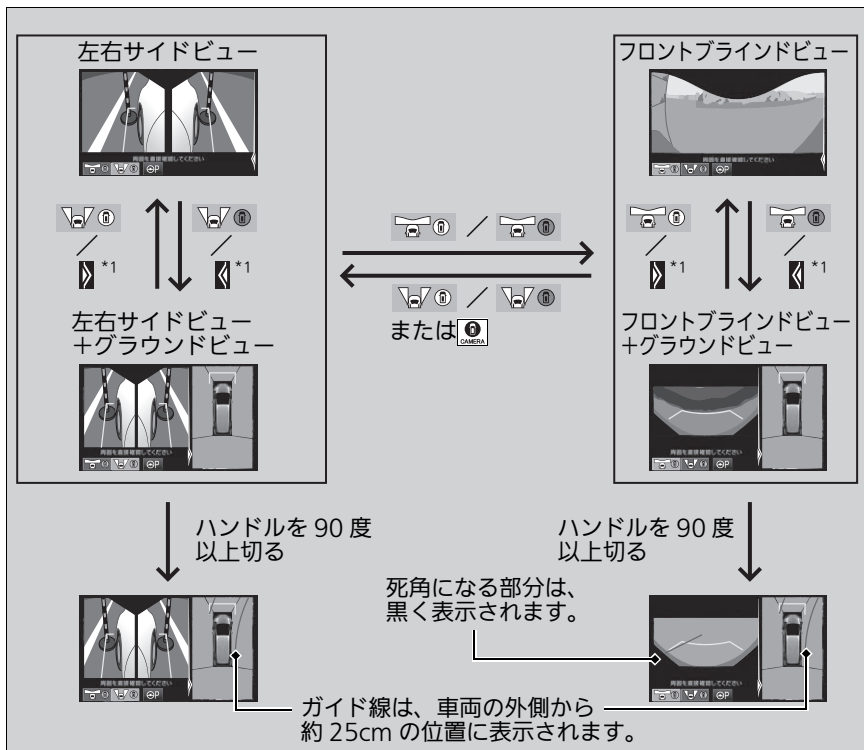

▶前方と前方側面の障害物を確認するには

車速が 25km/h を超過するとフロントビューまたはサイドビュー画面は自動的にナビゲーション画面に切り換わります。

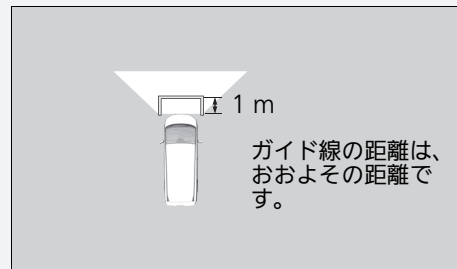
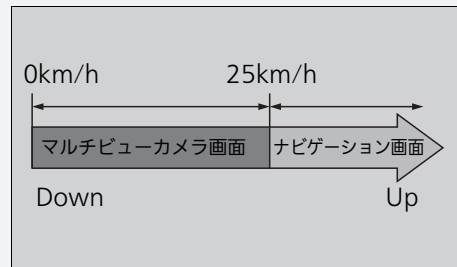

*1: ビュー部分をタッチしても画面を切り替えることができます。

■見通しの悪い交差点で左右を確認するには

フロントブラインドビュー画面は見通しの悪い交差点などで左右を確認する際に使用すると便利です。

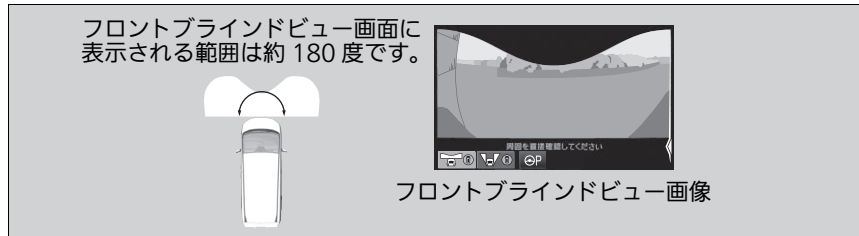

■前方側面の障害物を確認するには

左右サイドビュー画面は路肩や料金所に幅寄せしたり、狭い道でのすれ違いの際に使用すると便利です。

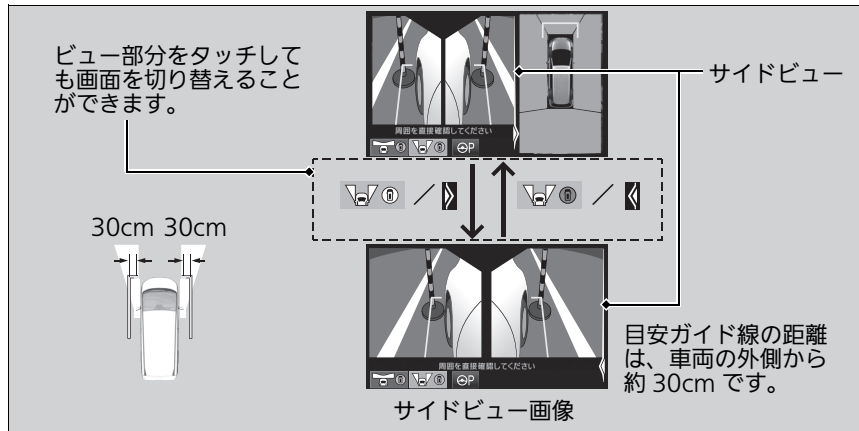

次ページに続く

■見通しの悪い交差点で左右を確認するには

フロントブラインドビュー画面は広い範囲を写すため、画像は大きくゆがんで表示されます。また障害物との距離が実際より近くまたは遠くに見ることがあります。

■前方側面の障害物を確認するには

左右サイドビューは、ドアミラーを格納しているときは表示されません。

■ マルチビューカメラシステムのカスタマイズ

■ ガイド線の表示 / 非表示

画面に目安ガイド線と予測ガイド線の表示 / 非表示を設定する操作です。

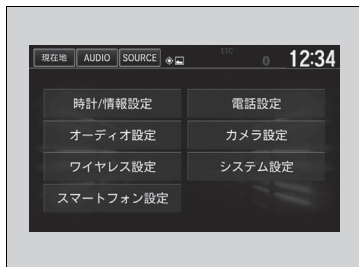

1. 停車中に **[HOME]** を押して、「設定」にタッチする。
2. 画面の「カメラ設定」にタッチする。



3. カメラ設定画面で、「マルチビューカメラ」にタッチする。

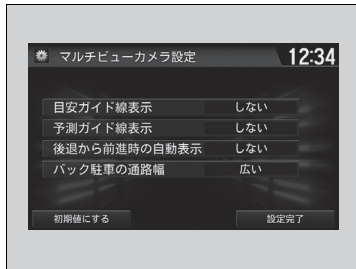

4. 変更する項目にタッチする。

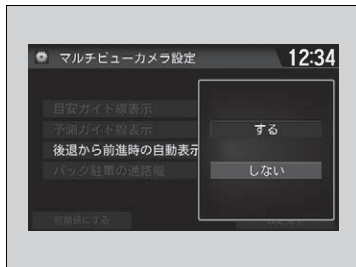

5. 「する」、「しない」のいずれかにタッチする。
▶ 「設定完了」にタッチして、設定を終了します。

■ カスタマイズ項目

マルチビューカメラシステムの、下表の機能をお好みに合わせてカスタマイズ(設定変更)することができます。

カスタマイズ機能	機能の内容	選択できる設定内容
後退から前進時の自動表示	 スイッチを押さずに、セレクトレバーを R から D にしたときに、自動的にマルチビューカメラシステム画面を表示	しない ^{※1} 、する
バック駐車の通路幅	バック駐車時の通路幅設定	狭い、広い ^{※1}

※1 : 工場出荷時の設定

■ カスタマイズ設定の例

例えば「後退から前進時の自動表示」を「する」にする場合、下記の手順で設定します。「後退から前進時の自動表示」は工場出荷時の設定では「しない」になっています。



1. 停車中に **HOME** を押して、「設定」にタッチする。
2. 画面の「カメラ設定」にタッチする。

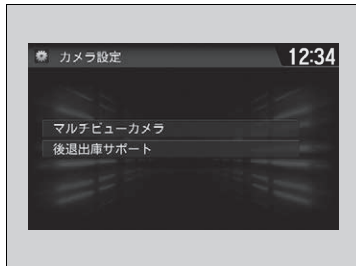

3. カメラ設定画面で、「マルチビューカメラ」にタッチする。

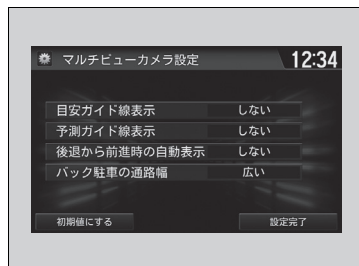

4. マルチビューカメラ設定画面で、「後退から前進時の自動表示」にタッチする。

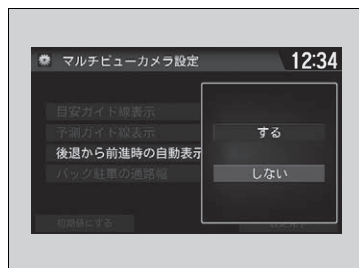

5. 「する」にタッチする。
▶ 「設定完了」にタッチして、設定を終了します。

※カスタマイズ設定の例

手順4で「初期値にする」にタッチすると、カスタマイズした機能を初期値(工場出荷値)に戻すことができます。

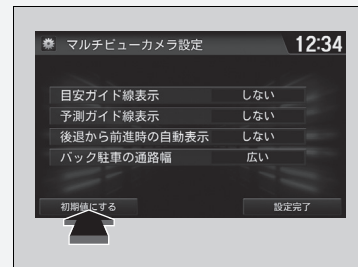

■ マルチビューカメラシステム /Honda スマートパーキングアシストシステムの制限

次の状態では、システムは適切に働きません。

状態	状態	対処のしかた
カメラの画像が不鮮明	次の場合は、画像が見えにくいことがあります。 <ul style="list-style-type: none"> • 夜間や雨の日、および暗い場所 • カメラのレンズに傷がついた場合 • カメラが高温になった場合 • 太陽の光など強い光がカメラに直接差し込んだ場合 • 画面が指紋などで汚れている場合 • カメラのレンズが汚れている場合 • 水滴や虫などがついた場合 	<ul style="list-style-type: none"> • 気象条件などでカメラの画像が見えにくいときは、目視やミラーで直接周囲を確認してください。 • ナビモニターの汚れを柔らかい布で拭き取ってください。 • レンズが汚れたときは、水や中性洗剤、ガラスクリーナーなどで汚れを拭き取ってください。なお、このときベンジンやシンナー、クレンザーなどの磨き粉類は絶対に使わないでください。レンズが損傷する原因となります。
カメラの位置がずれた	カメラもしくは、その周囲に強い衝撃が加わったことが考えられます。	マルチビューカメラシステム、Honda スマートパーキングアシストシステムの使用をやめて、Honda 販売店にご相談ください。
マルチビューカメラシステムを使用中に画面にエラーメッセージが表示された	20km/h 以下で走行中に、画面に映像が表示されない	
Honda スマートパーキングアシストシステムが故障した	<ul style="list-style-type: none"> • 画面に映像が表示されない • モードアイコンが点滅しない • ブザー音が鳴らない 	Honda スマートパーキングアシストシステムの使用をやめて、Honda 販売店にご相談ください。

Honda スマートパーキングアシストシステム*

■ Honda スマートパーキングアシストシステムの使いかた

■ 区画線のある駐車場にバック駐車するには

Honda スマートパーキングアシストシステムは、駐車スペースに下図のような区画線や、それに代わる目安となるものがある平坦な場所で使用してください。

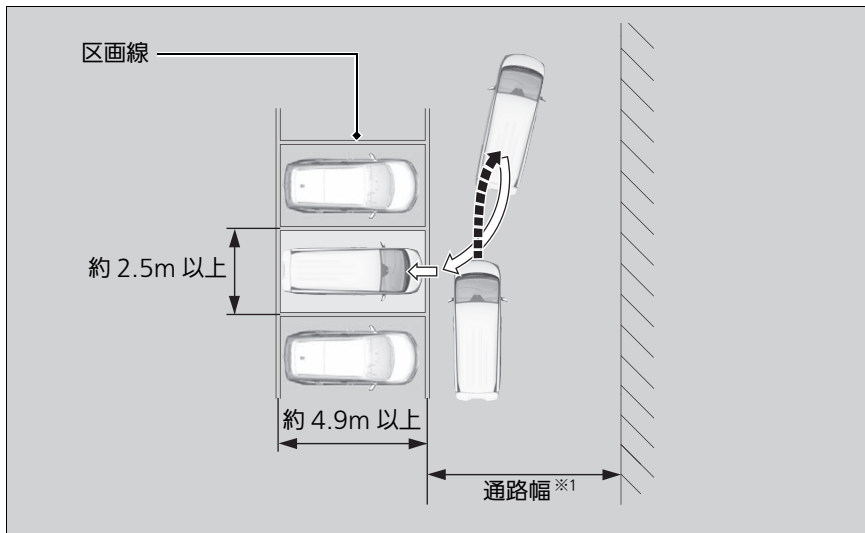

※1 : 目標駐車枠からの距離になります。以下を目安にしてバック駐車通路幅設定を選択してください。

■ カスタマイズ項目 P.350

- 通路幅が約 6m のとき：広い
- 通路幅が約 5m のとき：狭い

※区画線のある駐車場にバック駐車するには



車両の前進、後退、ブレーキ操作は運転者が行う。



Honda スマートパーキングアシストシステムは、駐車時にハンドル操作を支援するものであり、自動駐車システムではありません。車両の前進、後退、ブレーキ操作は運転者が行ってください。また、ハンドル操作を支援している間でも、次のことに注意してください。

- システムを過信せず、通常の駐車時と同様に、必ず目視で周囲の安全を直接確認してください。周囲の状況に対する注意が不十分になると、思わぬ事故につながるおそれがあります。
- システムの作動中に障害物や人、他の車両等に接触しそうなときは、停車するなどして、運転者自身の操作で回避してください。

使用に適さない場所では使用しない。

傾斜がある場所や、駐車スペースの形状や状況など、Honda スマートパーキングアシストシステムの使用に適さない場所では使用しないでください。

■ システムの使用に適さない場所 P.357, 363

1.  を押し、画面中の  をタッチする。

▶ マルチビューカメラシステムを起動したあと、 を約 1.5 秒押し続けることでも起動します。

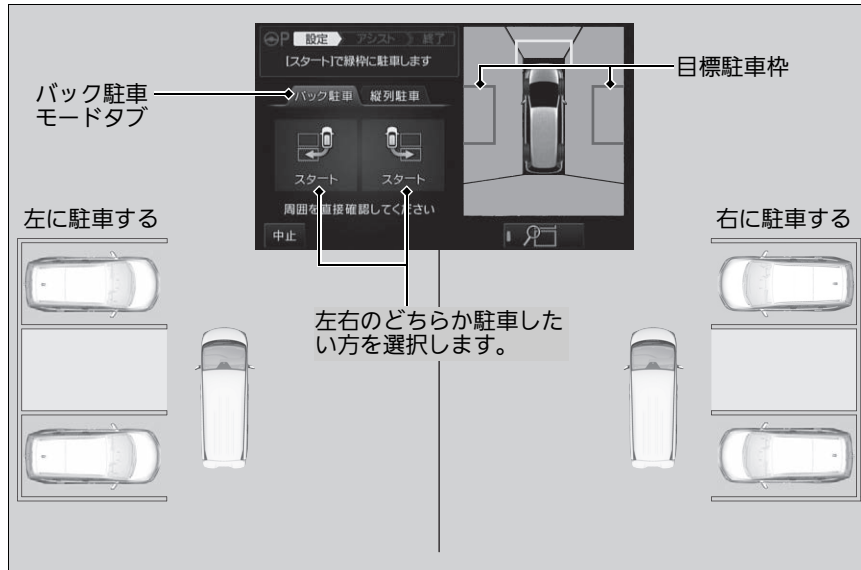

2. バック駐車モードタブを選択する。

3. 目標駐車枠を、目標駐車スペースの区画枠線に合わせて停車する。

▶ 区画枠線をシステムが認識すると、その位置に目標駐車枠が表示されます。

4. ブレーキペダルを踏み、 または  をタッチする。

※区画線のある駐車場にバック駐車するには

⚠ 注意

駐車枠自動認識システムやアシスト機能を使用するときは、直接周囲を確認してください。

Honda スマートパーキングアシストシステムは自動駐車システムではありません。システムはあくまでも補助としてお使いください。

アシスト中に Honda インターナビシステムの音量調節スイッチ (VOL + / -) を押して、音声ガイドの音量を調節することができます。Honda スマートパーキングアシストシステム使用中は、オーディオの音量調節はできません。

位置合わせで正しい位置に停車しないと、目標停車位置からずれることがあります。運転席が駐車枠の真横よりやや手前になるように停車すると、システムが駐車枠を認識しやすくなります。

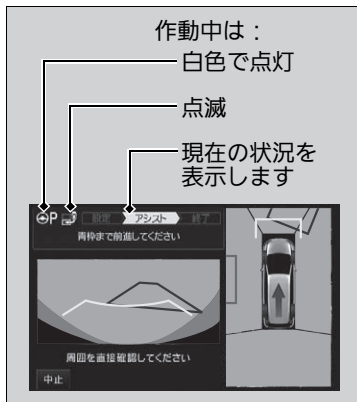

5. 自動ハンドル操作が開始する。
 - ▶ ハンドルに軽く手を添えてください。その後、画面表示や音声ガイドに従って前進してください。
 - ▶ ハンドルが動いている間、車両を動かしてはいけません。
6. ブザーが鳴っている間、ブレーキペダルで速度を調節しながら前進する。
 - ▶ ブザー音が「ピピピピピ・・・」と鳴ったら減速してください。
 - ▶ ブレーキを踏んで車が停止しても、システムは中止されません。
7. 「プー」というブザー音が鳴り、停車指示の画面表示または音声ガイドが流れたら、ブレーキを踏んで停車する。
 - ▶ ブザー音が停止し、セレクトレバーを[R]に入れることを促すメッセージが表示されます。
 - ▶ 停車位置は画面上に青枠で表示されます。青枠を通り過ぎるとシステムが中止されることがあります。中止されたときは手順 1 からやりなおしてください。

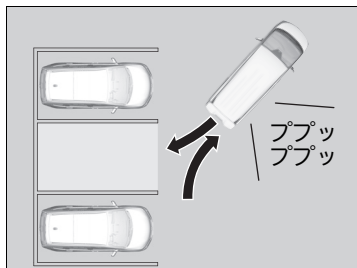

区画線のある駐車場にバック駐車するには



ハンドルに手などが巻き込まれないように注意する。

車両が動いているときは、ハンドルが自動で回ります。手などが巻き込まれないように注意してください。

システムが途中で停止したときは。

Honda スマートパーキングアシストシステムの作動が途中で停止したときは、最初から駐車操作をやり直すか、運転者自身の操作で駐車してください。

または をタッチしてから約 5 分経過すると、「ピー」とブザー音が鳴りシステムが終了します。

システムが途中で停止したときは P.366

前進(後退)中に以下の状態になると、ブザー音が「ピー」と鳴り、システムの作動が停止します。

- 減速せずに車速が前進10km/h、後退7km/hを超えたとき
- 経路を大きく逸脱したとき
- ハンドルに一定以上の力を加えたとき
- パーキングブレーキをかけたとき
- VSA を OFF にしたとき
- 指示されていないソフトポジションにしたとき

システムが途中で停止したときは P.366

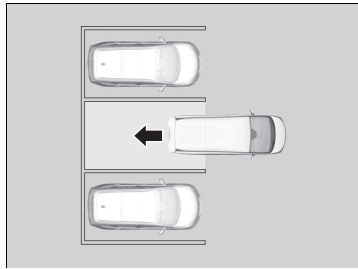

8. セレクトレバーを **R** に入れ、画面表示または音声ガイドにしたがってバックする。
- ▶ ハンドルが自動で回転します。ブレーキペダルで速度を調節しながらバックしてください。
 - ▶ カスタマイズの設定(広い、狭い)や車の位置に応じて切り返し駐車を行います。システムの指示に従い前進とバックを行ってください。
 - ▶ 駐車が完了すると、ブザー音が「プー」と鳴り続けます。パーキングブレーキをかけて、セレクトレバーを **P** にしてから、エンジンを止めます。
 - ▶ 停車位置を知らせるブザーが鳴った後に、後退を続けると、システムを終了する表示が出て、ブザーが鳴ります。

※区画線のある駐車場にバック駐車するには

目標駐車枠が駐車枠の中に入らない場合は、駐車スペース不足のため駐車できません。

下記のような駐車スペースはシステムの使用に適しません。状況を判断し、下記のような場所では、使用しないでください。

- 前進する方向に障害物がある
- 駐車スペースが斜めになっている
- 周囲の車両が駐車枠からはみ出している

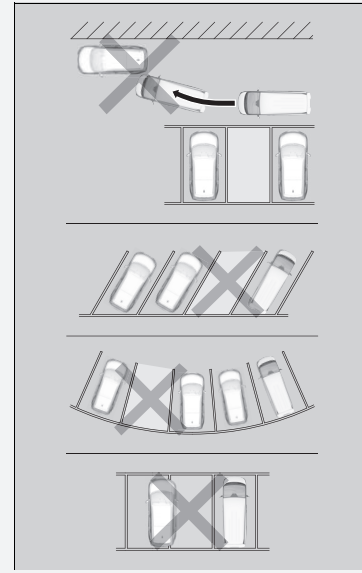

■駐車枠自動認識システムの ON/OFF

画面中の  を押して、駐車枠自動認識システムの ON/OFF を切り換えることができます。

駐車枠線がない場合は、駐車枠自動認識システムを OFF にして緑色の目標駐車枠を駐車したい位置に合わせてください。

▣駐車枠自動認識システムの ON/OFF

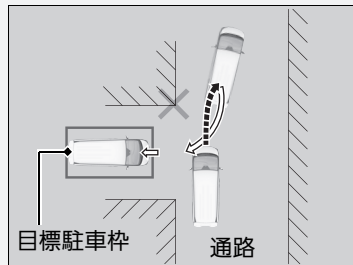

目標駐車枠を通路よりもあまり奥へ設定しないでください。

周囲の壁や障害物などに接触するおそれがあります。

■区画線のある駐車場に縦列駐車するには

Honda スマートパーキングアシストシステムは、駐車スペースに下図のような区画線や、それに代わる目安となるものがある平坦な場所で使用してください。

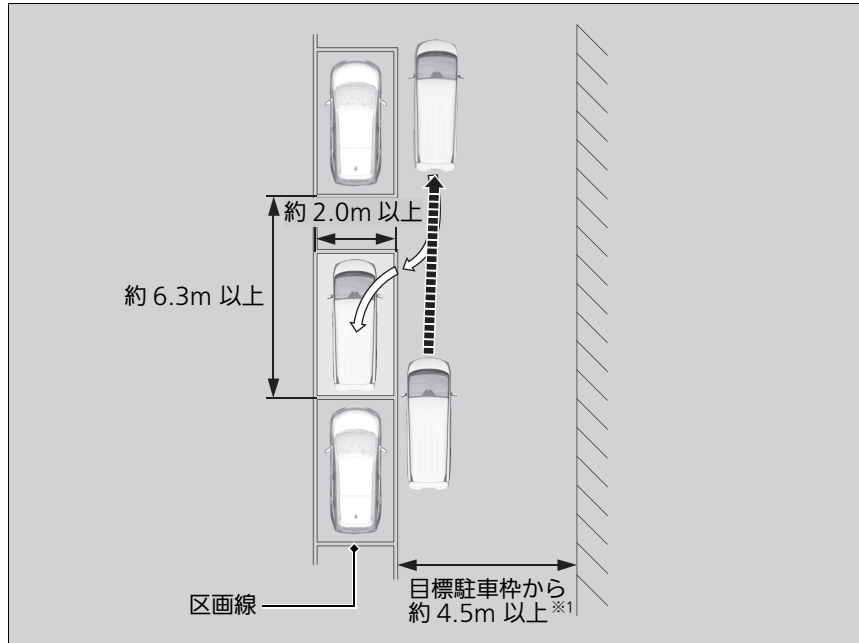

※1 : 通路幅の目安

▣区画線のある駐車場に縦列駐車するには

⚠注意

使用に適さない場所では使用しない。



傾斜がある場所や、駐車スペースの形状や状況など、Honda スマートパーキングアシストシステムの使用に適さない場所では使用しないでください。

▣ システムの使用に適さない場所 P.361, 363

車両の前進、後退、ブレーキ操作は運転者が行う。

Honda スマートパーキングアシストシステムは、駐車時にハンドル操作を支援するものであり、自動駐車システムではありません。車両の前進、後退、ブレーキ操作は運転者が行ってください。また、ハンドル操作を支援している間でも、次のことに注意してください

- システムを過信せず、通常の駐車時と同様に、必ず目視で周囲の安全を直接確認してください。周囲の状況に対する注意が不十分になると、思わぬ事故につながるおそれがあります。
- システムの作動中に障害物や人、他の車両等に接触しそうなときは、停車するなどして、運転者自身の操作で回避してください。

1.  を押し、画面中の  をタッチする。

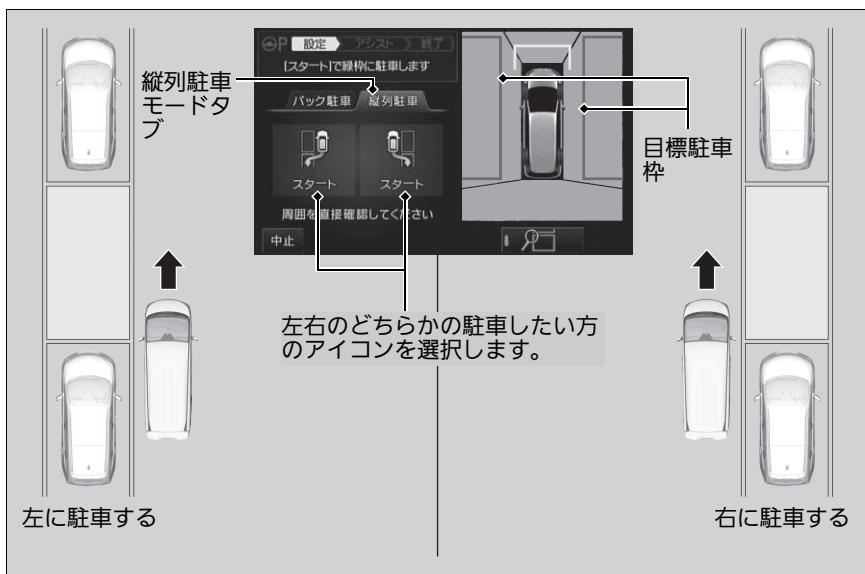

▶ マルチビューカメラシステムを起動したあと、 を約 1.5 秒押し続けることでも起動します。



2. 縦列駐車モードタブを選択する。

3. 目標駐車枠を、目標駐車スペースの区画枠線に合わせて停車する。

▶ 区画枠線をシステムが認識すると、その位置に目標駐車枠が表示されます。

4. ブレーキペダルを踏み、 または  をタッチする。

※区画線のある駐車場に縦列駐車するには



警告

ハンドルに手などが巻き込まれないように注意する。

車両が動いているときは、ハンドルが自動で回ります。手などが巻き込まれないように注意してください。

システムが途中で停止したときは。

Honda スマートパーキングアシストシステムの作動が途中で停止したときは、最初から駐車操作をやり直すか、運転者自身の操作で駐車してください。

 または  をタッチしてから約 5 分経過すると、「ピー」とブザー音が鳴りシステムが終了します。

※システムが途中で停止したときは P.366

前進(後退)中に以下の状態になると、ブザー音が「ピー」と鳴り、システムの作動が停止します。

- 減速せずに車速が前進10km/h、後退7km/hを超えたとき
- 経路を大きく逸脱したとき
- ハンドルに一定以上の力を加えたとき
- パーキングブレーキをかけたとき
- VSA を OFF にしたとき
- 指示されていないシフトポジションにしたとき

※システムが途中で停止したときは P.366

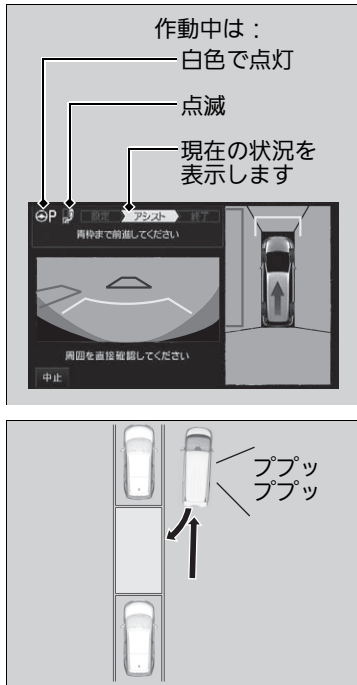

5. 自動ハンドル操作が開始する。
 - ▶ ハンドルに軽く手を添えてください。その後、画面表示や音声ガイドに従って前進してください。
 - ▶ ハンドルが動いている間、車両を動かしてはいけません。
6. ブザーが鳴っている間、ブレーキペダルで速度を調節しながら前進する。
 - ▶ ブザー音が「ピピピピピ・・・」と鳴ったら減速してください。
 - ▶ ブレーキを踏んで車が停止しても、システムは中止されません。
7. 「プー」というブザー音が鳴り、停車指示の画面表示または音声ガイドが流れたら、ブレーキを踏んで停車する。
 - ▶ ブザー音が停止し、セレクトレバーを **R** に入れることを促すメッセージが表示されます。
 - ▶ 停車位置は画面上に青枠で表示されます。青枠を通り過ぎるとシステムが中止されることがあります。中止されたときは手順 1 からやりなおしてください。

※区画線のある駐車場に縦列駐車するには

目標駐車枠が駐車枠の中に入らない場合は、駐車スペース不足のため駐車できません。

下記のような駐車スペースはシステムの使用に適しません。状況を判断し、下記のような場所では、使用しないでください。

- 駐車スペースが斜めになっている
- 周囲の車両が駐車枠からはみ出している
- 前進する方向に障害物がある

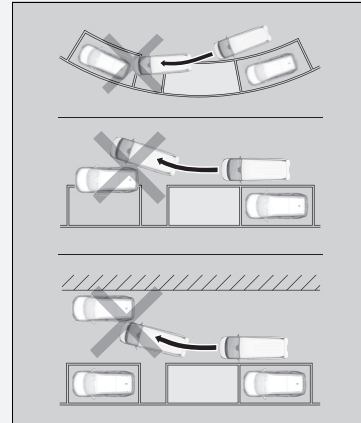

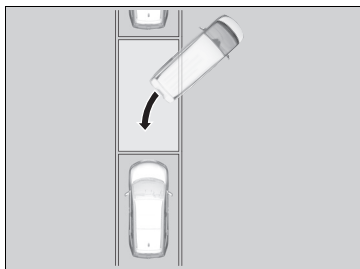

8. セレクトレバーを **R** に入れ、画面表示または音声ガイドにしたがってバックする。
 - ▶ ハンドルが自動で回転します。ブレーキペダルで速度を調節しながらバックしてください。
9. システムに従い前進して停車する。
 - ▶ 駐車が完了すると、ブザー音が「プー」と鳴り続けます。パーキングブレーキをかけて、セレクトレバーを **P** にしてから、エンジンを止めます。
 - ▶ 停車位置を知らせるブザーが鳴った後に、後退を続けると、システムを終了する表示が出て、ブザーが鳴ります。

■駐車枠自動認識システムの ON/OFF

画面中の  を押して、駐車枠自動認識システムの ON/OFF を切り換えることができます。

駐車枠線がない場合は、駐車枠自動認識システムを OFF にして緑色の目標駐車枠を駐車したい位置に合わせてください。

▶▶ 駐車枠自動認識システムの ON/OFF

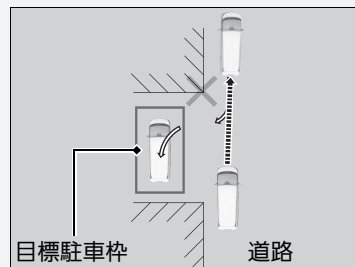

目標駐車枠を通路よりもあまり奥へ設定しないでください。
周囲の壁や障害物などに接触するおそれがあります。

■システムの使用に適さない場所

Honda スマートパーキングアシストシステムは、下記のような場所は使用に適しません。

■一般的に適さない場所

下記のような場所では、クリープ現象や軽いアクセル操作で前進や後退ができなかったり、スリップしやすいため、Honda スマートパーキングアシストシステムの使用に適しません。状況を判断し、システムの利用を決めてください。

■傾斜している場所

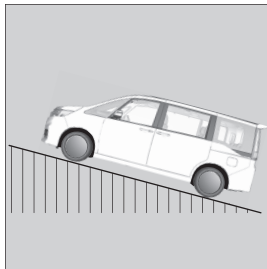

■段差のある場所

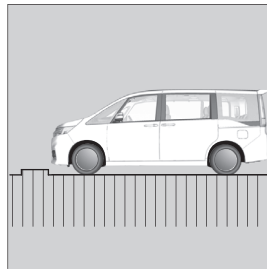

■舗装されていない場所

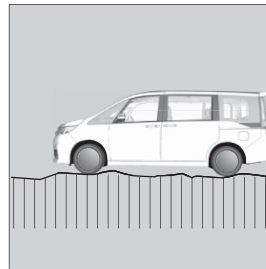

■雪が積もっている場所

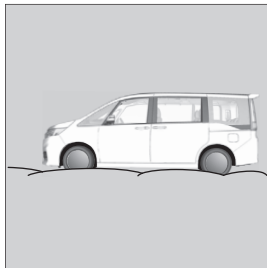

■凍結している場所

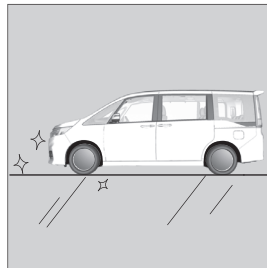

☒一般的に適さない場所

急な上り(下り)坂で車両が後退(前進)するときは、車速が出すぎないように注意しながらアクセル操作を行ってください。

■Hondaスマートパーキングアシストシステムを正確に作動させるために

以下のような状況では、目標駐車枠がずれて認識されたり、認識機能が働かなかったりする場合があります。

- 駐車枠線がかすれていたり、汚れている場合
- 駐車枠線のない駐車場の場合(駐車枠線がロープやブロック、タイルなど)
- 駐車枠線と路面とのコントラストが低い場合
- 駐車枠線の幅が極端に細いまたは太い場合
- 駐車枠線が 1 本しか見えないなどの場合
- 駐車エリアに対し停車位置が近すぎる(遠すぎる)場合
- 駐車エリアに対し、自車が傾いて停車している場合
- 駐車エリアの路面の色や明るさが一様でなかったり、凹凸がある場合
- 駐車エリアが傾斜していたり、途中で段差がある場合
- 駐車エリアに駐車枠線に見えるような影やわずかな段差、ペイント、書き直しの枠線などがある場合
- 夜間や暗い屋内駐車場など、カメラ映像に駐車枠線が映っていない、または見にくい場合
- 駐車エリアの路面の一部や全体の塗装などにより、太陽光や照明などが反射し光っている場合
- 降雨時や降雨直後などで路面が光っている場合
- 朝日や夕日などの太陽光が直接または間接的にカメラに入る場合
- 駐車枠線が積雪や融雪剤などで見にくい場合
- 隣接する駐車車両や、その車両の影などが影響する場合
- カメラのレンズが汚れている、水滴が付着している、曇っているなどの場合

■エラーメッセージ

ⓐPがオレンジ色で表示された場合は、Honda スマートパーキングアシストシステムに問題があります。システムの使用をやめて Honda 販売店にご相談ください。ⓐPがオレンジ色ではなくなったら、画面に解決法が記載されたメッセージが表示されます。

■システムが起動しないときは

表示されるメッセージごとに下記の対処のしかたに従って、システムを再起動してください。

メッセージ	原因	対処のしかた
ドアを閉めてください	• ドアが開いている	• ドアを完全に閉めて、再度スイッチを押してください。
ドアミラーを広げてください	• ドアミラーが格納されている	• ドアミラー格納スイッチを押して、ドアミラーを開放の位置にしてから、再度スイッチを押してください。
VSAをONにしてください	• VSA が OFF になっている	• VSA を ON にして、再度スイッチを押してください。
シフトレバーを D にして使用してください	• セレクトレバーが D 以外の位置にある	• セレクトレバーを D にして、再度スイッチを押してください。
ハンドルから力を抜いてください	• ハンドルに一定以上の力が加っている	• ハンドルをまっすぐにして力を抜いてから、再度スイッチを押してください。
ハンドルをまっすぐにしてください	• ハンドルが直進状態になっていない	• ハンドルをまっすぐにして、再度スイッチを押してください。
パーキングブレーキを解除してください	• パーキングブレーキがかかっている	• パーキングブレーキを解除して、再度スイッチを押してください。

ⓐエラーメッセージ

ⓐPがグレーで表示された場合、システムは起動する準備ができていません。しばらくしてからエンジンを再始動してもグレーの表示が解消されない場合は、Honda 販売店にご相談ください。

■システムが途中で停止したときは

警告音とメッセージでお知らせします。表示されるメッセージごとに下記の対処のしかたに従って、システムを再起動してください。

メッセージ	原因	対処のしかた
アシストを中止します ハンドルが操作されました	<ul style="list-style-type: none"> ハンドルに一定以上の力が加わった(システムが自動でハンドルを操作することができません。) 	位置合わせからやり直してください。(ハンドルから力を抜いて、軽く手を添えた状態で使用してください。)または、運転者自身の操作で駐車してください。 区画線のある駐車場にバック駐車するには P.354 区画線のある駐車場に縦列駐車するには P.359
アシストを中止します 速度が高すぎました	車速が前進10km/h、後退7km/hを超えた	位置合わせからやり直してください。(速度調節はブレーキペダルで行ってください。)または、運転者自身の操作で駐車してください。 区画線のある駐車場にバック駐車するには P.354 区画線のある駐車場に縦列駐車するには P.359
アシストを中止します シフトレバーが操作されました	前進の場合：セレクトレバーを D または S 以外に動かした 後退の場合：セレクトレバーを R 以外に動かした	位置合わせからやり直してください。または、運転者自身の操作で駐車してください。 区画線のある駐車場にバック駐車するには P.354 区画線のある駐車場に縦列駐車するには P.359
アシストを中止します パーキングアシスト機能を使用できません	<ul style="list-style-type: none"> エンジンが停止した 	エンジンを再始動して、位置合わせからやり直してください。 区画線のある駐車場にバック駐車するには P.354 区画線のある駐車場に縦列駐車するには P.359

メッセージ	原因	対処のしかた
アシストを中止します 正しく駐車できません	<ul style="list-style-type: none"> 舗装されていない場所などでタイヤが空転(スリップ)しやすい、またはハンドルが制御できないとき 	<p>運転者自身の操作で駐車してください。</p>
	<p>前進の場合：セレクトレバーを D または S 以外に動かした 後退の場合：セレクトレバーを R 以外に動かした</p>	<p>位置合わせからやり直してください。または、運転者自身の操作で駐車してください。</p> <ul style="list-style-type: none"> ▶ 区画線のある駐車場にバック駐車するには P.354 ▶ 区画線のある駐車場に縦列駐車するには P.359
	<ul style="list-style-type: none"> VSA が作動した 	
	<ul style="list-style-type: none"> アシスト開始から 5 分以上経過した 	
	<ul style="list-style-type: none"> アシストによる経路を逸脱した 	
	<ul style="list-style-type: none"> EPS システムが高温になった 	<p>しばらく待って、位置合わせからやり直してください。または、運転者自身の操作で駐車してください。</p> <ul style="list-style-type: none"> ▶ 区画線のある駐車場にバック駐車するには P.354 ▶ 区画線のある駐車場に縦列駐車するには P.359
<ul style="list-style-type: none"> バッテリーが劣化している 	<p>バッテリーの充電や交換が必要です。Honda 販売店で点検を受けてください。</p>	

メッセージ	原因	対処のしかた
アシストを中止します 停車位置を通りすぎました	<ul style="list-style-type: none"> • 停車位置を約 0.5m 以上通りすぎた 	位置合わせからやり直してください。または、運転者自身の操作で駐車してください。 ❏ 区画線のある駐車場にバック駐車するには P.354 ❏ 区画線のある駐車場に縦列駐車するには P.359
アシストを中止します 中止スイッチが操作されました	<ul style="list-style-type: none"> • スイッチ、中止スイッチを操作した 	❏ 区画線のある駐車場にバック駐車するには P.354 ❏ 区画線のある駐車場に縦列駐車するには P.359
アシストを中止します パーキングブレーキが操作されました	<ul style="list-style-type: none"> • パーキングブレーキを操作した 	パーキングブレーキを解除して、位置合わせからやり直してください。または、運転者自身の操作で駐車してください。 ❏ 区画線のある駐車場にバック駐車するには P.354 ❏ 区画線のある駐車場に縦列駐車するには P.359
アシストを中止します VSA が OFF になりました	<ul style="list-style-type: none"> • VSA OFF スイッチで VSA を OFF にした 	VSA を ON にして、位置合わせからやり直してください。または、運転者自身の操作で駐車してください。 ❏ 区画線のある駐車場にバック駐車するには P.354 ❏ 区画線のある駐車場に縦列駐車するには P.359
パーキングアシスト機能が故障しました	<ul style="list-style-type: none"> • システムの異常 	運転者自身の操作で駐車してください。お早めに Honda 販売店で点検を受けてください。
ACC を OFF してください	<ul style="list-style-type: none"> • ACC が ON になっている 	ACC を OFF にする。

リヤワイドカメラシステム*

リヤワイドカメラの取り扱いについては、別冊のメーカーオプションの「Honda インターナビシステム」取扱説明書をご覧ください。

指定燃料について

■指定燃料

無鉛レギュラーガソリン
レギュラーバイオ混合ガソリン(E10/ETBE22)

■タンク容量

52 リットル

給油のしかた

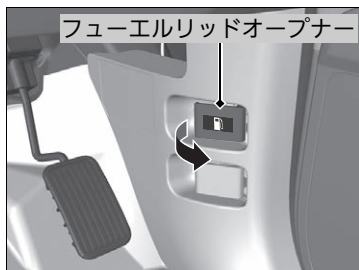

1. 助手席側にガソリンスタンドの給油機がくるように車を停める。
2. エンジンを停止させる。
3. 運転席足元にあるフューエルリッドオープナーを引いてリッドを開ける。
▶ 車の外側のフューエルリッドが解錠されます。

※指定燃料について

アドバイス

指定燃料以外の燃料(粗悪ガソリン、軽油、灯油)を補給したり、不適切な燃料添加剤を使用しないでください。

以下のような状態になるおそれがあります。

- 触媒装置などの損傷
- エンジンや燃料系などの損傷
- エンジンなどへの悪影響

プレミアムガソリンをお使いになることもできますが、この場合、本来のエンジン性能が大きく変わることはありません。

※給油のしかた

⚠ 警告

燃料補給時は火気厳禁。

燃料や燃料蒸気は引火しやすいため火災や爆発のおそれがあります。燃料を扱っているときは下記の項目を厳守してください。

- エンジンは常に停止させる
- 炎、火花を近づけない
- たばこを吸わない
- 燃料の取り扱い屋外で行う
- こぼれた燃料はすみやかに拭き取る

ガソリンスタンド内に掲示されている注意事項を守ってください。

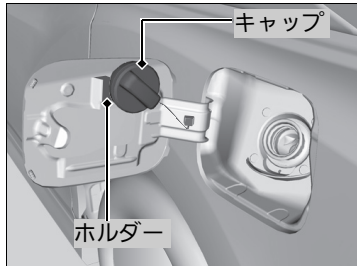
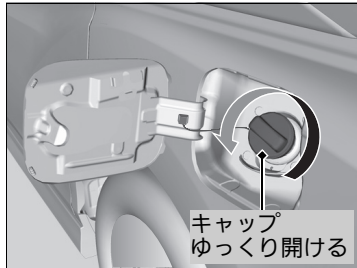

4. リッドを開けて、ツマミをゆっくり回し、フューエルキャップを開ける。

5. キャップをホルダーにかける。

6. 給油ノズルを奥まで差し込み、給油する。

▶ 満タンになると、給油ノズルの自動停止がはたらき、給油が停止します。

給油のしかた

警告

燃料補給作業は、フューエルキャップを開ける前に車体などの金属に触れて身体の静電気を除去してから行う。

静電気の放電による火花により気化したガソリンに引火し、やけどを負うおそれがあります。

注意

キャップはゆっくり開ける。

急激に開けると燃料補給口より吹き返しが発生し、火災になるおそれがあります。

燃料補給は、静電気を放電した人のみで行ってください。

燃料補給中に車内に戻ると、再び帯電することがあります。再度、静電気を放電してください。

「シュー」という音がする場合は、その音が止まってからゆっくり開けてください。

燃料蒸気を吸わないでください。

燃料成分には有害物質を含んでいる場合があります。

7. 給油後、「カチッ」という音が1回以上するまでキャップを締め付ける。

- ▶ フューエルリッドの右端を「カチッ」という音がするまで押し、リッドを閉めます。

給油のしかた



注意

給油ノズルの自動停止後は、追加補給しない。
気温などの変化により燃料があふれ、火災になるおそれがあります。

キャップが確実に閉まっていることを確認する。

閉まっていないと燃料がもれ、火災になるおそれがあります。

Honda 純正以外のキャップを使わないください。

純正品を使用しないと、火災などを起こすおそれがあります。

気温などの変化により燃料があふれないように、タンク容量に達すると燃料タンクに空間を残して給油ノズルの自動停止がはたらくようになっています。

自動停止後に追加補給をすると、燃料が満タン容量以上に入ることがあります。

取り扱い

ターボ装置は、排気ガスの圧力でタービンを回してエンジンに大量の空気を圧縮して送り込み、より大きな馬力を引き出す非常に精密に作られた装置です。ターボ装置の故障を防ぐため、必ず以下の点をお守りください。

- エンジン始動直後のエンジンが冷えているときは、空ぶかしや急加速はしない
- エンジンオイル、オイルフィルターの交換時期を必ず守る

タービンは毎分10万回転以上の高回転で回り、かつ700℃以上の高温になります。その潤滑と冷却はエンジンオイルにより行われます。したがって、定められた距離または期間でエンジンオイル、オイルフィルターの交換を行わないと、劣化したエンジンオイルによりタービン軸受部の固着や異音の発生など、故障の原因になります。

ターボ車について

エンジンオイル、オイルフィルターの交換時期は、マルチインフォメーションディスプレイに表示されます。表示にしたがって交換を行ってください。

■ オイルモニターシステム P.378

■ 推奨エンジンオイル P.383

高速走行や山道走行などの高負荷で走行したあと、エンジンを再始動すると高水温警告灯が点滅または点灯することがありますが、機能的に問題はありません。約1分間アイドリング運転を行うか、走行すると警告灯は消灯します。

メンテナンス

この章では、基本的なメンテナンスについて記載しています。



メンテナンスの前に

点検整備について	375
メンテナンスを安全に行うために	376
メンテナンスに関する注意事項	377

オイルモニターシステム

オイルモニターシステムの表示	378
----------------------	-----

エンジンルーム内のメンテナンス

エンジンルーム内のメンテナンス項目	381
ボンネットを開ける	382
推奨エンジンオイル	383
ウィンドウォッシャー液の補給	384
電球の交換	385

ワイパーブレードラバーの点検と整備 .. 397

※：タイプやオプションなどにより、装備が異なります。

タイヤの点検と整備

タイヤの点検	401
タイヤとホイールの交換	404
タイヤのローテーション	405
冬期のタイヤ	406

Honda スマートキー

Honda スマートキーの取り扱いと電池交換	407
------------------------------	-----

リアエンターテインメントシステム用リモコン*

リアエンターテインメントシステム用リモコンの電池交換	409
----------------------------------	-----

エアコンのお手入れ

エアクリンフィルター	410
------------------	-----

清掃

車内の清掃	412
車外の清掃	414
アクセサリーと改造	418

点検整備について

道路運送車両法により、法定点検と日常点検が義務づけられています。正しい点検整備で、車を安全・快適にお使いください。

普段と違う点(音、におい、ブレーキフルードの不足、地面に油のあとが残っているなど)に気づいたら、Honda 販売店で点検を受けてください。

点検整備の詳細については、別冊のメンテナンスノートも併せてご覧ください。

点検整備の種類

■日常点検

長距離走行前や洗車・給油時などに、お客様自身の判断で行う点検です。

■定期点検

12 か月および 24 か月ごとに実施する点検です。法律で定められているものと、Honda が指定するものがあります。

■その他

新車時の無料点検や定期交換、厳しい使われかたをしたときの点検整備があります。

点検整備について

作業に不慣れな場合や難しい場合は、Honda 販売店にご相談ください。

メンテナンスを安全に行うために

メンテナンスを行う際は、メンテナンスノートと下記の安全に関する注意事項をよくお読みのうえ、安全を確保して行ってください。

お客さま自身でメンテナンスを実施したときは、メンテナンス点検整備記録簿のメンテナンスレコードに記録してください。

■メンテナンスを行う場所や備品についての安全事項

- 火災や爆発防止のため、タバコの火、火花、炎を引火性の液体やガスから遠ざける
- エンジンルーム内の、タオルや可燃物の置き忘れに注意する
 - ▶ 火災などの思わぬ事故につながるおそれがあります。
- エンジンの排気ガスに含まれる一酸化炭素の毒作用に注意する
 - ▶ エンジンを始動するときは必ず十分な換気を行ってください。

■車についての安全事項

- エンジンルーム内を点検するときは、冷却ファンが止まってから行う
 - ▶ エンジンの温度が高い状態でエンジンを停止したとき、冷却ファンが自動的に作動することがあります。
- 熱くなった部品によるやけどに注意する
 - ▶ 部品に触れる前に、エンジンと排気システムを十分に冷やしてください。
- 可動部品によるけがに注意する
 - ▶ 指示されたとき以外は、エンジンを始動しないでください。
 - ▶ アイドリングストップ中は、ボンネットを開けないでください。

⚠メンテナンスを安全に行うために



警告

適切なメンテナンスを行い、走行前に故障がないようにする。

走行時に故障がある状態や、適切なメンテナンスがなされていないと、重大な傷害や死亡に至る事故を引き起こす可能性があります。

必ず、取扱説明書に記載されている点検とメンテナンスに関する注意事項や別冊のメンテナンスノートに記載の点検時期を守ってください。

メンテナンスは、指示と注意事項を守って行う。

メンテナンスの指示と注意事項を守らないと重大な傷害や死亡のおそれがあります。必ず、取扱説明書に記載されている手順と注意事項を守ってください。

メンテナンスに関する注意事項

■ メンテナンスサービスで使用する部品やオイル

メンテナンスサービスを受けるときは、Honda 純正部品やオイル類を使用することをおすすめします。Honda 純正部品は、車で使われている部品と同じ高品質の基準に基づいて製造されているため、性能と耐久性の面で安心です。

オイルモニターシステム

メンテナンスが必要な場合は、パワーモードをONモードにするたびにオイルモニターシステムのメッセージがマルチインフォメーションディスプレイに表示されます。メッセージが表示されたときは、Honda 販売店でメンテナンスを受けてください。

オイルモニターシステムの表示

1. パワーモードをONモードにする。
2. マルチインフォメーションディスプレイにオイルモニターシステム画面が表示されるまで、インフォメーション(ⓘ)スイッチ(▲/▼)を押す。

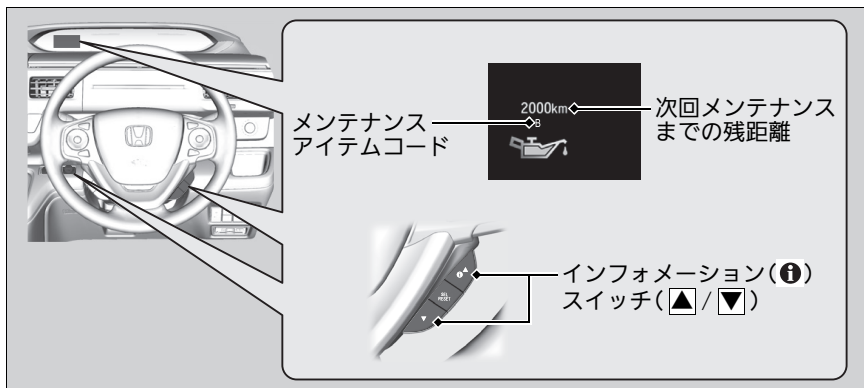

※オイルモニターシステムの表示

エンジンの運転状態とエンジンオイルの状態をもとに、次のメンテナンス時期までの残距離を計算しています。

走行条件によっては、表示された残距離より実際の走行距離は短くなる場合があります。

メンテナンスアイテムコードは、以下の項目についてのメンテナンスを指しています。

A : エンジンオイル交換

B : エンジンオイル、オイルフィルター交換

残距離表示が十分残っていても、前回のオイル交換から1年が経過していたら、メンテナンスを実施してください。詳しくはメンテナンスノートを確認してください。

マルチインフォメーションディスプレイのメッセージとオイルモニターシステム情報

メッセージ	オイルモニターシステム情報	情報
—		エンジンオイル交換後、リセット操作を行うと表示されます。走行状態に応じた適切な走行距離が計算されるまで継続します。
		メンテナンス時期までの走行距離が表示されます。
		メンテナンス時期が近くなっています。
		できるだけ早めにメンテナンスを受けてください。
		メンテナンス時期を過ぎています。メンテナンスを受けたら、オイルモニターシステムをリセットしてください。

■リセットのしかた

メンテナンスを行った後は、オイルモニターシステムの表示をリセットします。

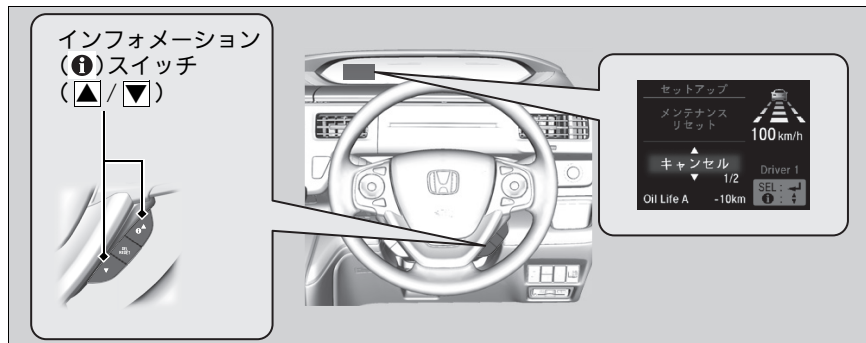

1. パワーモードを ON モードにする。
2. カスタマイズ機能の中からメンテナンスリセットを選択する。
 ▶ **カスタマイズ機能** P.107
3. インフォメーション(i)スイッチ(▲/▼)を押してリセットを選択する。
4. リセットが選択された状態で **SEL/RESET** を押すとリセットされる。
5. マルチインフォメーションディスプレイにメンテナンスリセットが完了した文章が表示される。

▶▶リセットのしかた

アドバイス

メンテナンス後にオイルモニターシステムをリセットしないと、メンテナンス時期を正しくお知らせできないため、故障につながる可能性があります。

エンジンルーム内のメンテナンス項目

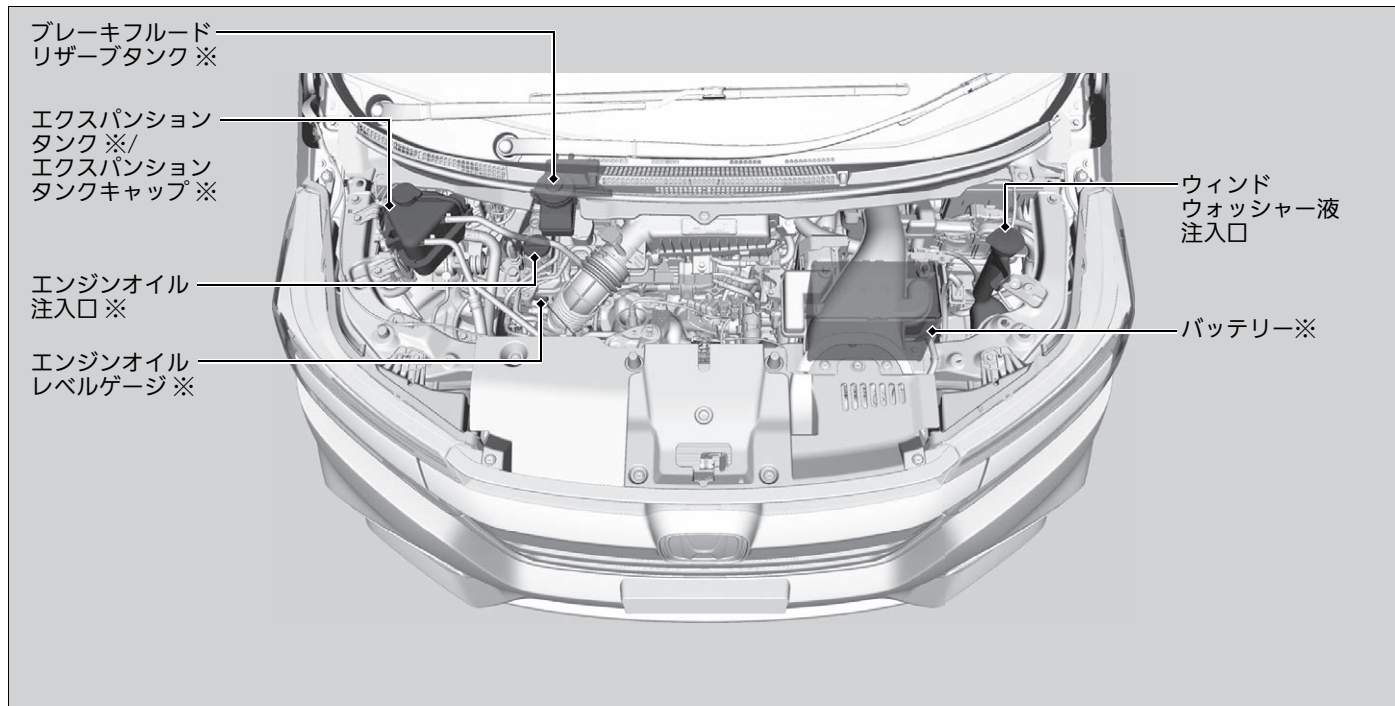

※：点検整備については、別冊の「メンテナンスノート点検整備について」をご覧ください。

ボンネットを開ける

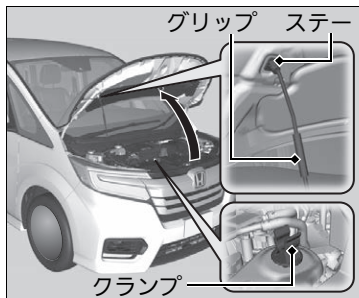
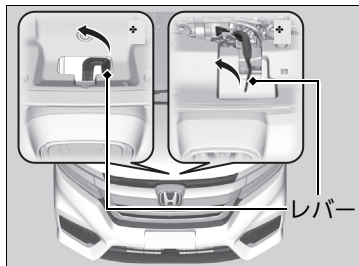

1. 車を止め、パーキングブレーキをかける。
2. 運転席足元にある、ボンネット解除ノブを引く。
▶ ボンネットが少し浮き上がります。

3. ボンネット中央のレバーを左に押し、ロック機構を解除し、ボンネットを開ける。

4. グリップを持ってステーをクランプから取り外し、ステーをボンネットにかける。

閉めるときは、ステーを外しクランプに納めてからボンネットを静かに下げて、約30cmの高さから手を離します。

※ボンネットを開ける



注意

ボンネットを閉めるときは、手などはさまないように注意する。

アドバイス

ワイパーアームを起こした状態で、ボンネットを開けないでください。

ボンネットがワイパーに当たり、ボンネットやワイパーが損傷することがあります。

ボンネットを閉めたときは、ボンネットが確実にロックされていることを確認してください。

アイドリングストップ中は、ボンネットを開けないでください。

推奨エンジンオイル

推奨エンジンオイル：

Honda 純正エンジンオイル

▶ Honda 純正エンジンオイル P.461

API SMもしくはSN以上かオイル缶にAPI CERTIFICATION(エーピーアイサーティフィケーション)マークの入ったエンジンオイル

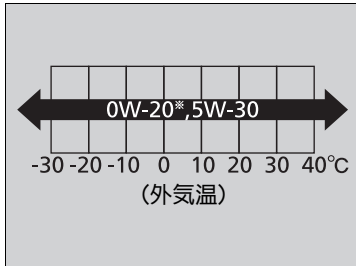

エンジンオイルは、量が少なかったり劣化したものを使用していると、エンジンの不調や破損につながる場合があります。

市販のエンジンオイルは、外気温に応じた粘度のものを表にもとづきお使いください。

※：最も省燃費性に優れた Honda 純正オイルです。Honda 販売店で求めください。

▶▶ 推奨エンジンオイル

冬期はエンジンオイルの劣化が激しくなります。冬期に主として短距離、市街地を運転する場合は、早めに交換してください。

ウィンドウォッシャー液の補給

ウォッシャー液の量は、キャップに付いているウォッシャー液レベルゲージにより確認します。

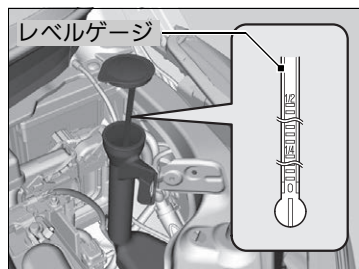

減っていた場合は、ウォッシャー液キャップを外し、ウォッシャータンクに補給します。

❏ ウィンドウォッシャー液の補給

ウォッシャー液以外の液体を、タンクに入れないでください。

ウォッシャー液は必要に応じて水(軟水)で薄めてください。

冬期はウォッシャー液の凍結を防ぐため、ウォッシャー液の濃度を上げてください。

ヘッドライト電球

交換する場合は、下記の電球をご使用ください。

ロービームヘッドライト

LED ロービームヘッドライト 装備車 : LED

ハロゲン ロービームヘッドライト 装備車 : 12V-55W

ハイビームヘッドライト

LED ハイビームヘッドライト 装備車 : LED

ハロゲン ハイビームヘッドライト 装備車 : 12V-60W

ロービームヘッドライト

ハロゲン ロービームヘッドライト 装備車

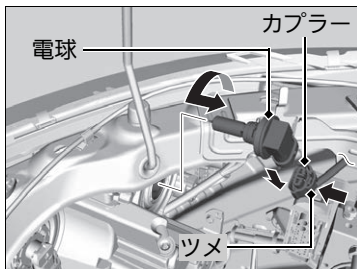

1. カプラーを外す。
▶ カプラーはツメを押しながら外します。
2. 古い電球を左に回して抜き取る。
3. 新しい電球を右に回して固定する。
4. カプラーを押し込み、電球に取り付ける。

※ロービームヘッドライト

アドバイス

ハロゲン球は非常に熱くなります。取り扱いときは、熱が冷めてから行ってください。また、ガラスに油、汗、傷がつくと、電球が過熱し割れるおそれがあります。

扱うときは口金の部分を持ち、ガラスが肌や固いものに触れないようにしてください。ガラスに汚れがついたときは、中性洗剤の薄い水溶液を含ませたきれいな布で拭いてください。

LED ロービームヘッドライト 装備車

ロービームヘッドライトは LED を使用しています。点検、交換は Honda 販売店に依頼してください。

■ハイビームヘッドライト

ハロゲン ハイビームヘッドライト 装備車

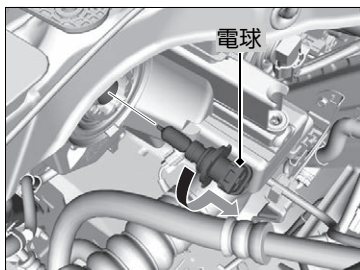
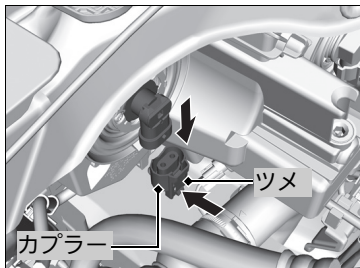

1. カプラーを外す。
▶ カプラーはツメを押しながら外します。
2. 古い電球を左に回して抜き取る。
3. 新しい電球を右に回して固定する。
4. カプラーを押し込み、電球に取り付ける。

※ハイビームヘッドライト

アドバイス

ハロゲン球は非常に熱くなります。取り扱うときは、熱が冷めてから行ってください。また、ガラスに油、汗、傷がつくと、電球が過熱し割れるおそれがあります。

扱うときは口金の部分を持ち、ガラスが肌や固いものに触れないようにしてください。ガラスに汚れがついたときは、中性洗剤の薄い水溶液を含ませたきれいな布で拭いてください。

LED ハイビームヘッドライト 装備車

ハイビームヘッドライトは LED を使用しています。点検、交換は Honda 販売店に依頼してください。

前面方向指示器 / 前面非常点滅表示灯電球

バルブ電球前面方向指示器 / 前面非常点滅表示灯装備車

交換する場合は、下記の電球をご使用ください。

前面方向指示器 / 前面非常点滅表示灯：12V-21W(橙色)

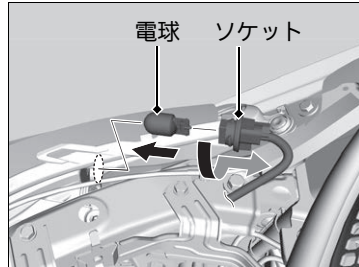
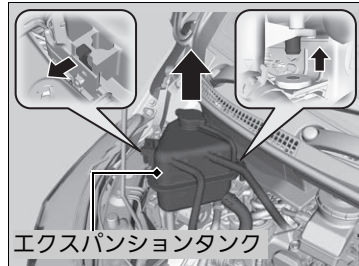

右側

1. エクспанションタンクを取り外す。

右側 / 左側

2. ソケットを左に回して外し、古い電球を抜き取る。

右側 / 左側

3. 新しい電球を差し込む。

▶▶ 前面方向指示器 / 前面非常点滅表示灯電球

LED 電球前面方向指示器 / 前面非常点滅表示灯装備車

前面方向指示器 / 前面非常点滅表示灯電球は LED を使用しています。点検、交換は Honda 販売店に依頼してください。

車幅灯電球

バルブ電球車幅灯装備車

交換する場合は、下記の電球をご使用ください。

車幅灯：12V-5W

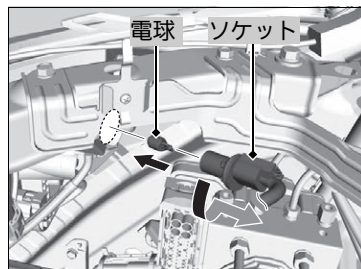
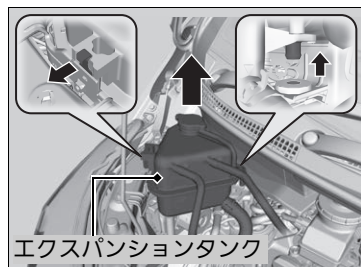

右側

1. エキスパンションタンクを取り外す。

右側 / 左側

2. ソケットを左に回して外し、古い電球を抜き取る。

右側 / 左側

3. 新しい電球を差し込む。

※車幅灯電球

LED 電球車幅灯装備車

車幅灯電球は LED を使用しています。点検、交換は Honda 販売店に依頼してください。

アクティブコーナリングライト電球*

アクティブコーナリングライト電球は LED を使用しています。点検、交換は Honda 販売店に依頼してください。

フォグライト電球*

フォグライト電球は LED を使用しています。点検、交換は Honda 販売店に依頼してください。

アクセサリライト電球*

アクセサリライトは LED を使用しています。点検、交換は Honda 販売店に依頼してください。

側面方向指示器 / 側面非常点滅表示灯電球

側面方向指示器 / 側面非常点滅表示灯は LED を使用しています。点検、交換は Honda 販売店に依頼してください。

制動灯 / 尾灯電球

制動灯 / 尾灯は LED を使用しています。点検、交換は Honda 販売店に依頼してください。

後面方向指示器 / 後面非常点滅表示灯、後退灯電球

交換する場合は、下記の電球をご使用ください。

後面方向指示器 / 後面非常点滅表示灯	: 12V-21W(橙色)
後退灯	: 12V-21W

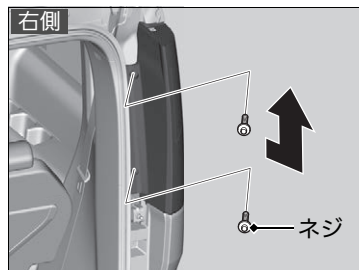

1. ネジを外す。
2. ランプ本体を矢印の方向に引き抜いて取り外す。

右側

- ▶ ランプ本体が車体から外れたことを確認後、上方向へ引き抜いてください。

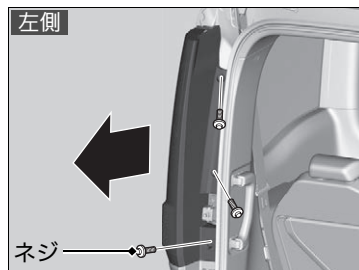



3. ソケットを左に回して外し、古い電球を抜き取る。
4. 新しい電球を差し込む。

右側

- ▶ ランプ本体を取り付ける際は、ランプ下部の突起と車体を正しく合わせてください。

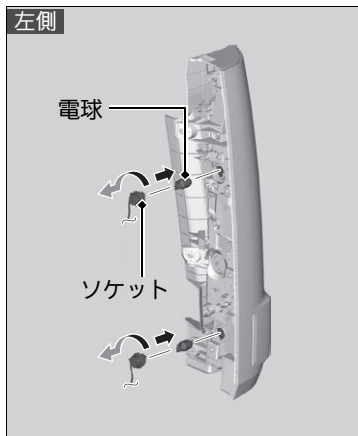

ハイマウントストップランプ電球

ハイマウントストップランプはLEDを使用しています。点検、交換はHonda販売店に依頼してください。

番号灯電球

番号灯はLEDを使用しています。点検、交換はHonda販売店に依頼してください。

その他の電球

■ フロントシート室内灯 / マップランプ電球

LED 室内灯非装備車

下記の電球をご使用ください。

フロントシート室内灯 / マップランプ：
12V-8W



1. ランプ本体にマイナスドライバーの先端を差し込み、押し開ける。
▶ ランプが傷付かないよう、ドライバーに布などを巻き付けてください。

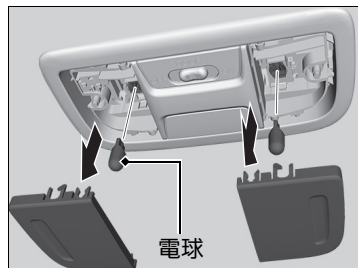

2. 古い電球を抜き取る。
3. 新しい電球を差し込む。

■ セカンドシート室内灯電球*

LED 室内灯非装備車

下記の電球をご使用ください。

セカンドシート室内灯：
12V-8W

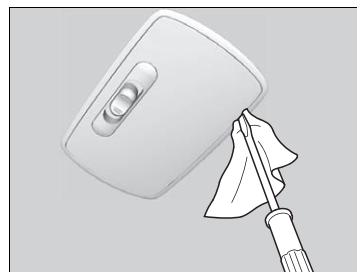

1. ランプ本体にマイナスドライバーの先端を差し込み、押し開ける。
▶ ランプが傷付かないよう、ドライバーに布などを巻き付けてください。

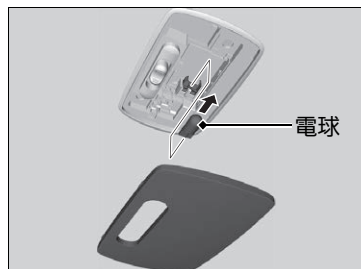

2. 古い電球を抜き取る。
3. 新しい電球を差し込む。

■ カーゴスペース照明灯電球*

LED カーゴスペース照明灯非装備車

以下の電球をご使用ください。

カーゴスペース照明灯:12V-8W



1. ランプ本体にマイナスドライバーの先端を差し込み、押し開ける。
▶ ランプが傷付かないよう、ドライバーに布などを巻き付けてください。

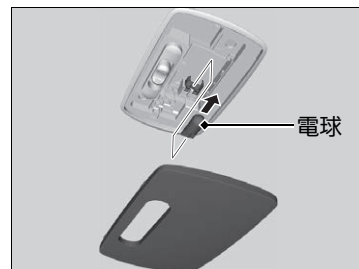

2. 古い電球を抜き取る。
3. 新しい電球を差し込む。

スライドドア開閉灯電球

LED スライドドア開閉灯非装備車

下記の電球をご使用ください。

スライドドア開閉灯電球：

12V-2CP(3.8W)

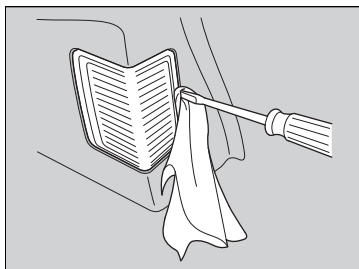

1. ランプ本体にマイナスドライバーの先端を差し込み、押し開ける。
▶ ランプが傷付かないよう、ドライバーに布などを巻き付けてください。

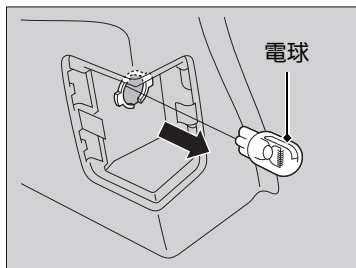

2. 古い電球を抜き取る。
3. 新しい電球を差し込む。

サブドア開閉灯電球*

LED サブドア開閉灯非装備車

下記の電球をご使用ください。

サブドア開閉灯電球：

12V-2CP(3.8W)

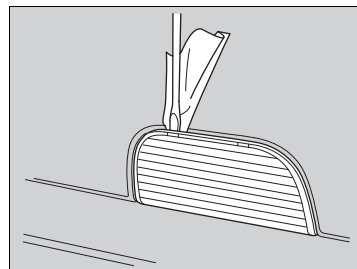

1. ランプ本体にマイナスドライバーの先端を差し込み、押し開ける。
▶ ランプが傷付かないよう、ドライバーに布などを巻き付けてください。

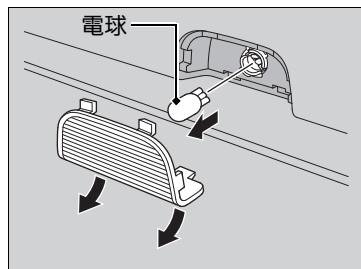

2. 古い電球を抜き取る。
3. 新しい電球を差し込む。

■ バニティミラー照明灯電球*

下記の電球をご使用ください。

バニティミラー照明灯:12V-2W

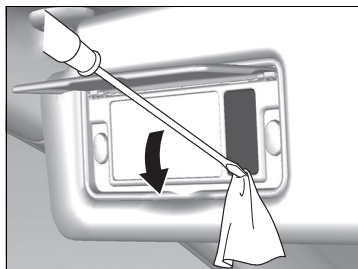

1. ランプ本体にマイナスドライバーの先端を差し込み、押し開ける。
▶ ランプが傷付かないよう、ドライバーに布などを巻き付けてください。

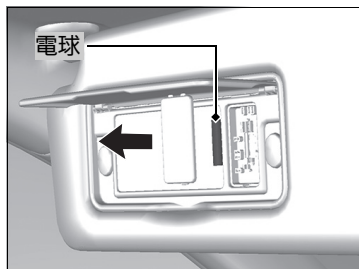

2. 古い電球を抜き取る。
3. 新しい電球を差し込む。

ワイパーブレードドラバーの点検

ワイパーブレードドラバーが傷んでいると、拭きムラになったり、ウィンドーガラスを傷つけたりします。定期的にワイパーブレードドラバーの状態を点検し、傷んでいる場合は交換してください。

フロントワイパーブレードドラバーの交換

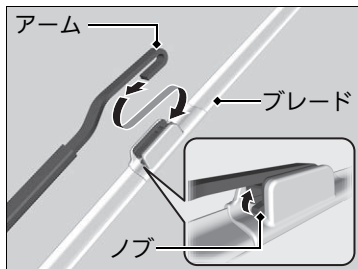
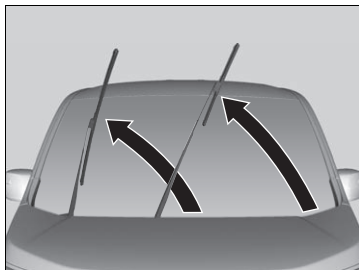

1. 運転席側、助手席側の順にワイパーアームを起こす。

2. ノブを押し上げながら、アームからブレードをスライドさせて外す。

※フロントワイパーブレードドラバーの交換

アドバイス

ワイパーアームを起こした状態でボンネットを開けたりワイパーを作動させたりすると、ボンネットとワイパーアームを損傷します。

ブレードを外した状態でワイパーアームが倒れると、ガラスが損傷するおそれがあります。

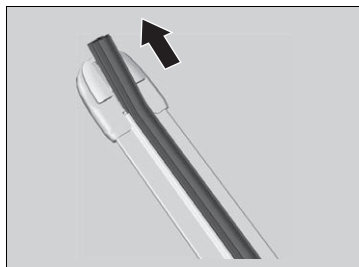

3. ラバーのストッパーがブレードのツメから外れるまで引き、そのままラバーをブレードから引き抜く。

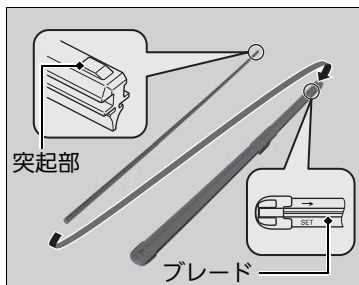

4. ラバーを突起部のない側を下にしてブレードに沿って差し込む。
▶ ラバーの突起部がブレード先端のツメに挿入されるよう、確実に固定します。
5. ブレードをアームに取り付ける。
▶ 正しく固定されているか確認してください。
6. 助手席側、運転席側の順にワイパーアームを戻す。

リヤワイパーブレードラバーの交換

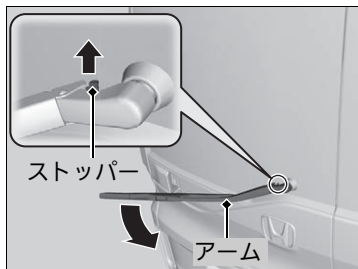

1. ワイパーアームを起こしたままストッパーを下から押して、ワイパーアームを固定する。

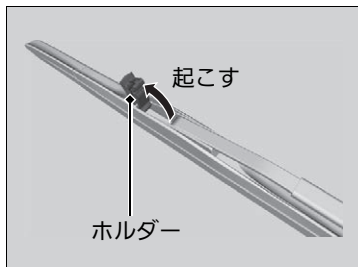

2. ホルダーを起こす。

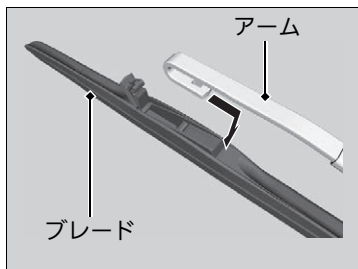

3. ブレードをスライドさせ、ワイパーアームから取り外す。

※リヤワイパーブレードラバーの交換

アドバイス

ブレードを外した状態でワイパーアームが倒れると、ガラスが損傷するおそれがあります。

サブドア装備車

シリコン製のワイパーブレードラバーに交換してください。詳しくは Honda 販売店に問い合わせください。

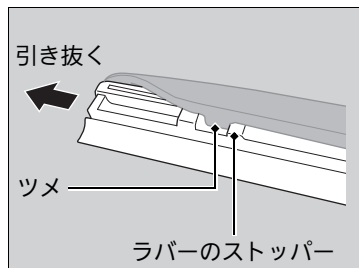

4. ラバーのストッパーがブレードのツメから外れるまで引き、そのままラバーをブレードから引き抜く。

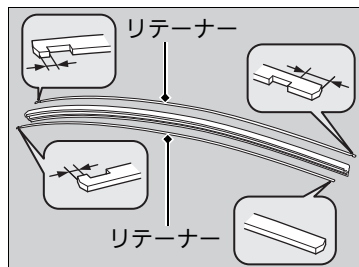

5. 引き抜いたラバーからリテーナーを外し、新しいラバーに取り付ける。
6. ラバーをブレードの端から差し込む。
 - ▶ 正しく固定されているか確認してください。その後、ブレードをワイパーアームに取り付けてホルダーを閉じます。
 - ▶ ストッパーを上から押して元の位置に戻して、ワイパーアームの固定を解除してください。

タイヤの点検

■タイヤの点検について

タイヤが摩耗・損傷していたり、適正な空気圧でないと、安全な走行ができな
いばかりか乗り心地も損なわれます。

安全な走行のために求められるタイヤの条件は下記のとおりです。

- 種類とサイズが適正であること
- 接地面の状態が良好であること
- 空気圧が適正であること
- 摩耗、傷、亀裂、異物などがないこと

これらの条件を満たすために下記の点検を行い、常にタイヤを最適な状態に
保ってください。

■日常的な点検

乗車前に必ず行う点検です。下記の項目を確認し、状況によってはメンテナ
ンスをしてください。

- タイヤがつぶれているように見えないか？
▶ つぶれているように見えたら、すぐに空気圧をチェックしてください。
- 激しい摩耗、傷、亀裂、異物はないか？
▶ 状況に応じて、タイヤを交換してください。

☒タイヤの点検について



警告

**摩耗が激しいタイヤ、空気圧が適正でない
タイヤを使用しない。**

不適切なタイヤを使用すると、重大な傷害
や死亡に至る事故につながるおそれがあり
ます。

■空気圧測定器による点検

すべてのタイヤの空気圧を測定してください。空気圧が下がっている場合は、パンクを入念に調べます。

タイヤの指定空気圧は、巻末の資料を参照してください。

▶仕様 P.462

■損傷、異物、摩耗の点検

下記の項目を点検してください。

- タイヤの接地面と側面の突起、膨らみが正常か？
 - ▶異常が見られた場合は、タイヤを交換する必要があります。
- タイヤ側面に、裂け目、亀裂がないか？
 - ▶裂け目や亀裂がある場合は、タイヤを交換する必要があります。
- 接地面とウェアインジケータが同じ高さになっていないか？

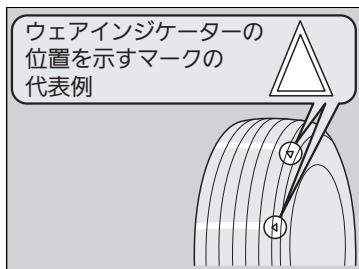

ウェアインジケータ(摩耗限界表示)

ウェアインジケータはタイヤの接地面にあり、他の部分より溝が1.6mm浅くなっています。

接地面が摩耗して、ウェアインジケータと同じ高さになったら、タイヤを交換してください。

▶タイヤの点検について

タイヤの空気圧は、タイヤ温度が低いときに測定してください。

必要な場合は、指定空気圧になるまで空気を注入または排出してください。

タイヤが高温のときに空気圧を測っても、低温のときより高めになるため正しく測定できません。

指定空気圧は、運転席横の車体に貼ってあるラベルにも記載されています。

取扱説明書が手元にはない場合は、車のラベルをご覧ください。

■ホイールカバー*の脱着方法

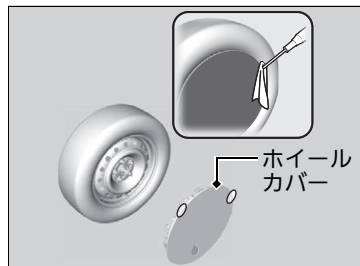

1. 車載工具からマイナスドライバーを取り出す。

☑ 工具の種類 P.421

2. ホイールカバーの端にマイナスドライバーの先端を差し込み、タイヤ側にこじって取り外す。

▶ ホイールカバーが傷付かないよう、ドライバーに布などを巻き付けてください。

▶ 場所を変えて2ヵ所繰り返すと外れやすくなります。

☒ホイールカバー*の脱着方法



注意

ホイールカバーを取り外すときは、手などはさまないように十分注意する。

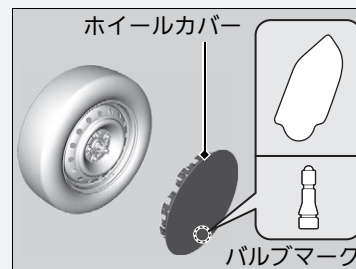

ホイールカバーを取り付けるときは、ホイールにあるタイヤバルブの位置にホイールカバーのバルブマークを合わせてから取り付けてください。

タイヤとホイールの交換

タイヤは、四輪とも同一指定サイズ、同一種類、同一銘柄および摩耗差のないタイヤをお使いください。

サイズ、種類、銘柄や摩耗度合いの異なるタイヤを使用すると、運転に関わるシステムが正常に機能しなくなったり、動力伝達装置に悪影響を与えたりします。

同時にすべての4つのタイヤを交換することをお勧めします。それができない場合は、前輪または後輪タイヤの左右を一緒に交換してください。

ホイールの仕様が純正ホイールと同一のものか確認してください。

⚠️ タイヤとホイールの交換



警告

必ず、サイズと種類が適切なタイヤを使用する。

不適切なタイヤを使用すると、重大な傷害や死亡に至る事故につながるおそれがあります。

タイヤのローテーション

5,000km 走行したときタイヤローテーションをしてください。
 タイヤローテーションを行うのは、特定のタイヤが摩耗するのを防ぐためです。

■回転指示マークがないタイヤの場合

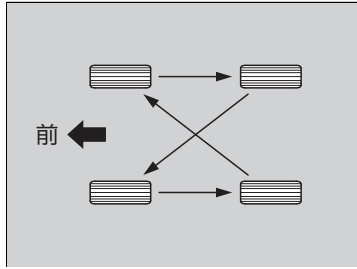

図のように、タイヤをローテーションさせます。

■回転指示マークがあるタイヤの場合

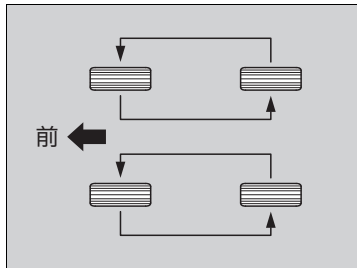

図のように、タイヤをローテーションさせます。

※タイヤのローテーション

タイヤ回転方向が指定されているタイヤには、**タイヤ回転指示マーク**があります。

図のように回転指示マークが前へ向くように取り付けてください。

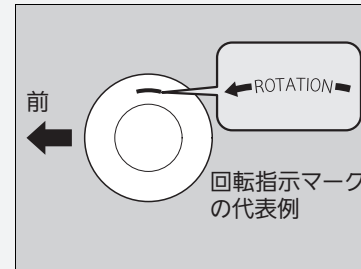

締め付けトルク
 108 N・m(11 kgf・m)

冬期のタイヤ

雪道や凍結した道路を走行する場合は、スノータイヤやタイヤチェーンを装着し、速度を落として十分に車間距離をとって運転してください。

また、横滑りの原因となりますのでハンドルやブレーキの操作は、特に慎重に行ってください。

タイヤチェーンおよびスノータイヤは、走行条件や法令により装着が必要とされた場合に使用します。

装着する場合は、下記のポイントを参照してください。

スノータイヤの場合：

- 四輪とも同じ種類、指定サイズのタイヤを選ぶ
- 四輪すべてにスノータイヤを装着する

タイヤチェーンの場合：

- Honda 純正スチールチェーンを、付属の取扱説明書にしたがって前輪に装着する
- タイヤサイズに適合したチェーンを装着する
- ブレーキラインやサスペンションと接触していないか確認する
- ゆっくり走行する

❖冬期のタイヤ

アドバイス

サイズが不適切なチェーンを装着したり、装着のしかたが不適切だと、車のブレーキライン、サスペンション、ボディー、ホイールを損傷するおそれがあります。

チェーンが車のどこかに当たる場合、ただちに走行をやめてください。

タイヤチェーンは前輪に装着します。

後輪には、タイヤチェーンを装着しないでください。

タイヤチェーンを装着したときは、30km/h以下の速度で走行してください。

なお、乾燥路面ではタイヤチェーンを装着したまま走行するのは避けてください。タイヤチェーンの摩耗を早めます。

Honda スマートキーの取り扱いと電池交換

取り扱いについて

Honda スマートキーの取扱いは、下記の点に注意してください。

- 発信器を落としたり投げたりしない
- 温度が極端に高い / 低い場所に置かない
- 液体にひたさない

❖取り扱いについて

Honda スマートキーをなくした場合は、Honda 販売店へご連絡ください。

■電池交換のしかた

作動距離が不安定になった場合は、電池の消耗が考えられます。
ボタンを押したときにインジケーターが点灯しない場合は、電池切れです。電池を交換してください。

■Honda スマートキー

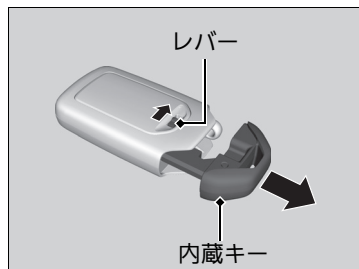

ボタン電池 CR2032

1. レバーを引きながら、内蔵キーを取り出す。

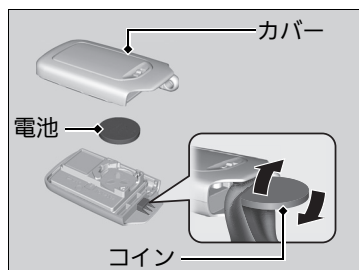

2. カバーを外す。

▶ カバーに傷が付かないように、コインに布などを巻いてカバーを取り外します。

3. ⊕と⊖を間違えないよう、電池を交換する。

⊠電池交換のしかた



警告

ボタン電池は、お子さまが飲み込まないように注意する。
重大な傷害を受けたり死亡したりするおそれがあります。
飲み込んだ時は、ただちに医師の診察を受けてください。

電池交換の際は、破損などのおそれがあるため、Honda 販売店で交換をおすすめします。

電池交換の際は、カバーを確実に取り付けてください。

確実に取り付けられていないと、耐水性能の低下や故障の原因となります。

電池は Honda 販売店または時計店、カメラ店などでお求めください。

リアエンターテインメントシステム用リモコン*

リアエンターテインメントシステム用リモコンの電池交換

リモコンの作動が不安定になった場合は、電池の消耗が考えられます。電池を交換してください。

■リアエンターテインメントシステム用リモコン

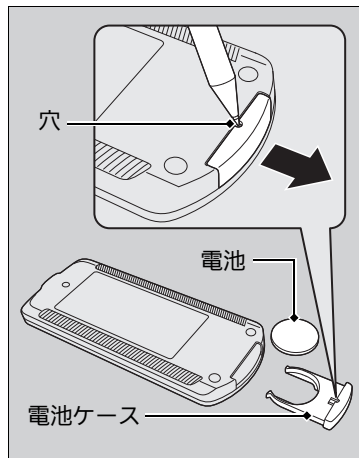

ボタン電池 CR2025

1. リモコン裏側の電池ケースにある穴にボールペンなどの先端を差し込み、矢印の方向に引いて開ける。
2. 電池を外して、新しい電池を入れる。
▶ 電池を入れる際は、リモコンの ⊕ 表示にしたがって入れてください。
3. 電池ケースを元に戻す。

※リアエンターテインメントシステム用リモコンの電池交換



**ボタン電池は、お子さまが飲み込まないよう
に注意する。
重大な傷害を受けたり死亡したりするおそ
れがあります。
飲み込んだ時は、ただちに医師の診察を受
けてください。**

電池は Honda 販売店または時計店、カメラ店
などでお求めください。

*: タイプやオプションなどにより、装備が異なります。

エアークリーンフィルター

■エアークリーンフィルターの交換時期

エアークリーンフィルターは、通常 1 年または 15,000km ごとに交換してください。粉じんなどの多い場所で使用される場合は、早めの交換をおすすめします。

■エアークリーンフィルターの交換

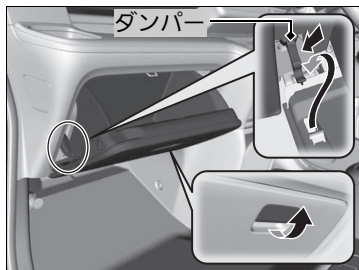

1. グローブボックスを開ける。
2. ダンパーを外す。

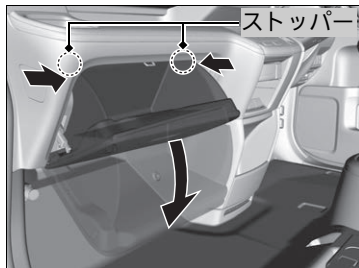

3. グローブボックスの両側に付いているストッパーを内側に押し込み、グローブボックスを下ろす。

❖エアークリーンフィルター

芳香剤を使用すると脱臭効果が弱くなり、脱臭寿命が短くなることがあります。

エアコンの風量が著しく減少したり、ガラスが曇りやすくなったときは、フィルターの目詰まりが考えられます。フィルターを交換してください。

アレルフリー高性能脱臭フィルターは、空気中の花粉・粉じんを集じんし、アレルゲンを処理、排気ガス臭も低減します。

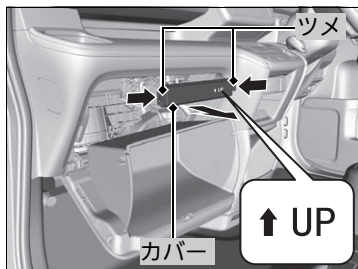

4. 左右にあるツメを押しながら、エアクリンフィルターケースのカバーを外す。

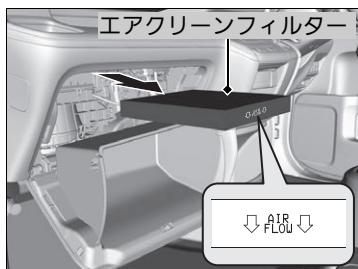

5. エアクリンフィルターを引き出す。
6. 新品と交換する。
 - ▶ 「AIR FLOW」マークの矢印が、下向きになるように取り付けます。

車内の清掃

内装の清掃は、掃除機で塵やほこりを取り除いてから汚れを落としてください。ぬるま湯に中性洗剤を溶かしたものを柔らかい布に軽く含ませ、固く絞って汚れを落とします。その後、真水を含ませたきれいな布で、洗剤分をきれいに落としてください。

シートベルトの清掃

ぬるま湯に中性洗剤を溶かしたものをブラシにつけて清掃し、その後空気乾燥させます。

▶車内の清掃

室内に水をかけないでください。

室内の部品に水がかかると故障や、さびの原因となります。

オーディオ、スイッチなどの電装品にシリコン系のスプレーを塗布しないでください。

故障や車両火災の原因となるおそれがあります。万一、電装品にシリコン系のスプレーを塗布したときは、Honda 販売店にご相談ください。

ケミカル類、液体芳香剤は成分により、樹脂部品、布材の変色、しみ、ひび割れなどを起すことがあります。

ベンジン、ガソリンなどの有機溶剤、酸、アルカリ性の溶剤は使用しないでください。

ケミカル類を使用したあとは、必ず乾いた布で軽く拭き取ってください。

使用した布をそのまま樹脂部品、布材の上に長時間放置しないでください。

液体芳香剤は、こぼさないよう確実に固定してください。

■ ガラスのお手入れ

ガラスクリーナーなどで拭いてください。

■ スーパーUV カット / IR カットドアガラスのお手入れ

前席ウィンドー（ドアガラス）の車内側に UV カット膜や IR カット膜がコーティングしてあります。水またはぬるま湯を含ませた布などで汚れを拭き取ってください。

■ 本革* のお手入れ

塵やほこりを掃除機や乾いた布で取り除いてください。

ウール用中性洗剤の 10% 水溶液を柔らかい布に軽く含ませ汚れを落とします。その後、真水を含ませた柔らかい布を固く絞り、洗剤分をきれいに拭き取ります。乾いた布で水分を拭き取り、風通しをよくして日陰で乾燥させます。濃色のデニムなど、衣類の染料が本革に移ってしまうことがあります。汚れが付着したらすぐに拭き取ってください。

■ 撥水撥油シート* のお手入れ

真水を含ませた布で汚れを落とします。その後、乾いたきれいな布で乾拭きを行ってください。洗剤を使用すると撥水撥油効果が低下します。

☒ ガラスのお手入れ

リヤガラスやリヤクォーターガラスは、ガラスの内側に電熱線やアンテナ線* が装備されています。傷付けないうち、これに沿って柔らかい布で拭いてください。

UV カット膜や IR カット膜を長持ちさせるために次のことをお守りください。

- 汚れがひどいときは、開閉をなるべく行わない
- みがき粉（コンパウンド）入りガラスクリーナーやワックス、洗剤等は使わない

フロントセンサーカメラのカバーや周辺に水やガラスクリーナーなどの液体がかからないようにしてください。

☒ フロントセンサーカメラ P.324

車外の清掃

走行後は、塗装面に付着したほこりなどを毛はたきなどで払い落としてください。飛び石などによる塗装面の傷は錆の原因になります。見つけたら早めに補修してください。

■ 洗車について

月に一度は洗車をするようにしてください。以下の場合は、必ず洗車をしてください。

- 凍結防止剤を散布した道路を走行したとき
- 海岸地帯を走行したとき
- コールタール、ばい煙、鳥のふん、虫、樹液などが付いたとき

■ 自動洗車機を使うとき

- 自動洗車機に記載されている指示にしたがう
- ドアミラーを格納する
- ホイールカバー装備車は、自動洗車機のホイール専用ブラシを使わない

■ 高圧洗浄機を使うとき

- 洗車ノズルと車体の距離を十分に離す
- ドアガラスやドアまわりなど開閉部分は、特に注意する
 - ▶ 近づけすぎると室内に水が入ることがあります。
- エンジンルームには水をかけない

※ 車外の清掃

故意に空気取り入れ口に水をかけないでください。

故障の原因になります。

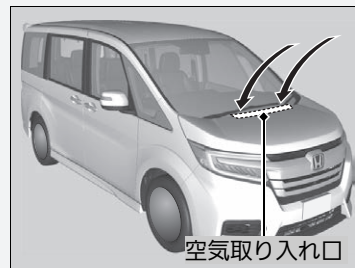

ワックスをかけるとき

ワックスは、月に1回程度または水をはじかなくなったときにかけてください。洗車した後や、車体表面が体温以下に下がっているときにかけるようにしてください。

バンパーなどの樹脂塗装部品のお手入れ

樹脂塗装部品に、ガソリン、オイル、ラジエーター液、バッテリー液などが付着するとしみや塗膜はがれの原因となります。付着した場合は、すぐに柔らかい布で拭き取ってください。

ガラスのお手入れ

ガラスクリーナーなどで拭いてください。

撥水ガラスについて

前席ウィンドー(ドアガラス)やリヤガラスに撥水膜がコーティングしてあり、水滴をはじきます。水洗いするか、柔らかい湿った布などで拭き取ってください。

ガラスクリーナーを使うと一時的に水はじきが悪くなることがありますが、水洗いをすれば元に戻ります。水はじきが悪くなったときは、Honda 販売店にご相談ください。

ワックスをかけるとき

アドバイス

みがき粉(コンパウンド)入りのワックスは、使わないでください。塗装面に細かい傷が残ることがあります。

ワックスは Honda 純正ケミカル用品をお使いください。

バンパーなどの樹脂塗装部品のお手入れ

樹脂塗装部品の補修をする場合は、Honda 販売店にご相談ください。

不適当な塗料を使うと塗膜を傷めます。

ガラスのお手入れ

水滴をはじく効果の持続時間には限りがあります。長持ちさせるために次のことを守ってください。

- 泥などの汚れがひどいときは、開閉をなるべく行わない
- みがき粉(コンパウンド)入りガラスクリーナーやワックス、洗剤等は使わない
- 金属製のもので霜取りなどを行わない
- 自動洗車機を使うときは、先に泥などの汚れを落とす

■ アルミホイール* のお手入れ

アルミは塩分や汚れを嫌います。道路凍結防止剤や海水が付いたときは、柔らかい布やスポンジに中性洗剤を含ませ汚れを早めに落としてください。洗車後は、水が乾かないうちに拭きとってください。

■ ヘッドライト、制動灯の曇り

ヘッドライト、制動灯などのランプは、雨天走行や洗車などにより、レンズ面が一時的に曇ることがあります。また、ランプ内と外気との温度差により、レンズ内面が結露することもあります。

これは雨天時などに窓ガラスが曇るのと同様の自然現象で、機能上の問題ではありません。

また、ランプの構造上、レンズの縁に水滴が付着することがありますが、機能上の問題ではありません。但し、ランプ内に水がたまっている場合や大粒の水滴が付いている場合は Honda 販売店で点検を受けてください。

※ アルミホイール* のお手入れ

この車専用のホイールをお使いください。

専用以外のホイールを使うと、走行装置やブレーキ装置に支障をきたすおそれがあります。ホイール交換は、Honda 販売店にご相談ください。

硬いブラシやコンパウンド(研磨剤)の入った洗剤などは使わない。

変色やしみ、光沢の変化の原因になったり、傷をつけるおそれがあります。

■ 親水ミラーのお手入れ

雨天時の視認性向上のため、ミラー表面に付着した雨滴を膜のように広げる親水効果を持つコーティングを施しています。

■ 親水効果の回復

ミラー表面に汚れなどが付着して親水効果が低くなったときは、以下の手順を行うことにより効果が回復します。

1. ミラー表面を水洗いし、汚れを落とす。
2. 水を含ませたきれいな布で拭き取る。
 - ▶ 汚れが落ちない場合は純正ガラスクリーナーや家庭用中性洗剤を使用して洗淨後、十分な水で洗い流してください。
3. 5～9時間ほどミラー表面に太陽光を当てる。

☒ 親水ミラーのお手入れ

アドバイス

ミラーの親水効果が失われますので、以下の点にご注意ください。

- ミラー表面に撥水剤やワックスを付着させない
- 砂の付いた布や油膜取り剤(コンパウンドなど)でミラー表面をこすらない

アクセサリー

アクセサリーを取り付ける場合は、下記の項目を確認してください。

- アクセサリーをフロントガラスに取り付けていないか？
 - ▶ アクセサリーの揺れる動きが車外の状況認識を遅らせることがあります。また、吸盤がレンズのはたらきをして、火災につながるおそれがあります。
- フロントガラス、ドアガラスやフロント、センター、リヤの各ピラーまわりにアクセサリーを取り付けていないか？
 - ▶ サイドカーテンエアバッグ*の作動の妨げになるので、上記の場所にはアクセサリーを取り付けしないでください。

※アクセサリーと改造



警告

不正改造は、法律に触れることはもちろん、思わぬ事故につながる可能性があります。

適正な性能や機能を発揮しなかったり、思わぬ事故につながる可能性があります。

電装品の分解、改造は行わないでください。故障や火災など思わぬ事故につながる可能性があります。

車の性能、品質を維持するために、Honda 車に最も適した Honda 純正部品をお使いください。

純正部品には下記のマークが付いています。

HONDA

GENUINE PARTS

お求め、装着に際しては、Honda 販売店にご相談ください。

改造や部品交換について

車の改造はしないでください。

Honda 純正部品以外の、車の性能や機能に適さない部品を使用しないでください。

Honda が国土交通省に届け出をした部品以外のものを装着すると、違反になることがあります。

診断コネクタは、故障診断用の診断装置などの機器のみを接続するためのものです。

それ以外の機器を接続すると、車の電子機器に悪影響をおよぼしたり、バッテリーがあがるなど、思わぬトラブルを招くおそれがあります。

無線装置などの取り付けの際には、必ず Honda 販売店にご相談ください。装置や取り付け方法が適切でない場合、電子機器部品に悪影響をおよぼすことがあります。

万一の場合には

この章では、万一の場合の対応方法について記載しています。

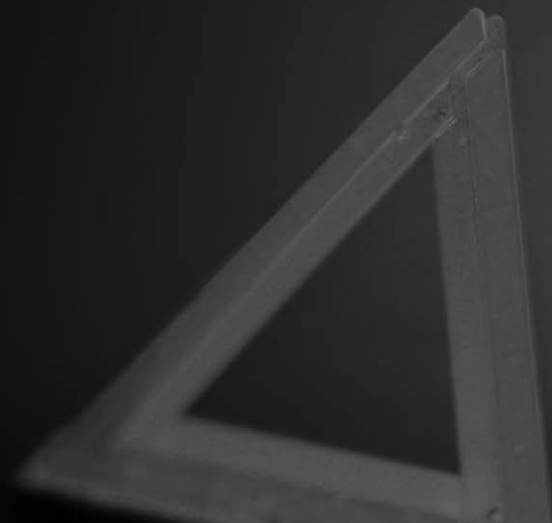

工具、発炎筒.....	421
バンクしたとき.....	422
ジャッキの取り扱い.....	435
エンジンが始動しない	
エンジンの状態の確認.....	438
Honda スマートキーの電池が切れたとき.....	439
緊急時のエンジン停止方法.....	440
ジャンプスタート.....	441
セレクトレバーが動かない.....	443
オーバーヒート.....	444
警告灯の点灯 / 点滅.....	445

ヒューズ	
ヒューズの設置場所.....	448
ヒューズの点検と交換.....	455
けん引.....	456
テールゲートが開かないとき.....	458

工具の種類

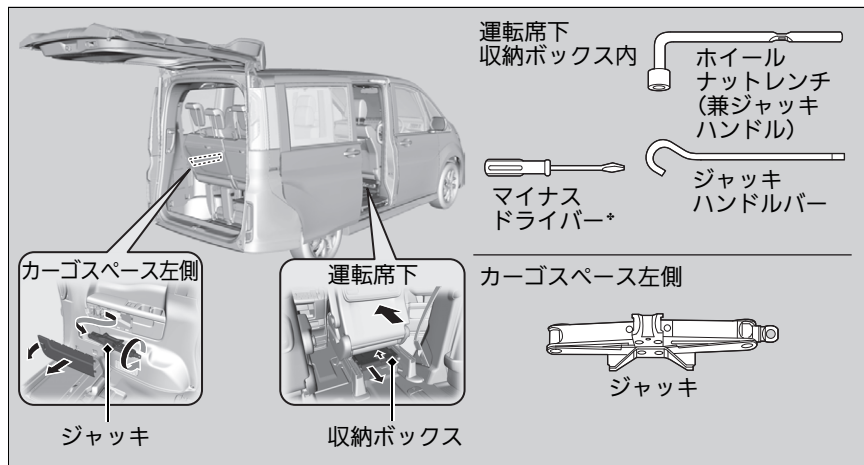

発炎筒

高速道路や踏切などの危険な場所で故障したときに使います。
発炎筒に記載されている次のことをよく読んであらかじめ確認しておいてください。

- 使いかた
- 使用上の注意
- 発炎時間
- 有効期限

❑ 発炎筒 P.2

❖: タイプやオプションなどにより、装備が異なります。

❑ 工具の種類

ジャッキはカーゴスペース内に、工具は運転席下に収納されています。

❑ 発炎筒

⚠ 警告

ガソリンなどの燃えやすいもののそばで使わない。
火災や爆発のおそれがあります。

⚠ 注意

発炎筒を使うときは、以下のことに注意する。

- お子さまにさわらせないでください。いたずらなどにより発炎筒が発火して思わぬ事故ややけどの原因になります。
- 顔や身体に向けないでください。思わぬ事故ややけどの原因になります。
- トンネル内では視界を悪くするので使用しないでください。トンネル内では非常点滅表示灯を使ってください。

パンクしたタイヤの応急修理

スペアタイヤの装備はありません。タイヤの損傷が激しい場合は、乗り物をけん引する必要があります。

単にタイヤに小さな穴がある場合、永久的な修理をするために最寄りの販売店へ運転することができるよう、損傷を一時的に補修するタイヤパンク応急修理キットで応急修理ができます。

パンクしたときは、ハンドルをしっかり握り徐々にブレーキをかけてスピードを落とし安全な場所に停車してください。

1. 地面が固く、滑らない、水平なところに車を停める。
2. セレクトレバーを **P** に入れる。
3. パーキングブレーキをかける。
4. 非常点滅表示灯を点滅させ、パワーモードを OFF モードにする。

※パンクしたタイヤの応急修理

以下のような場合、**タイヤパンク応急修理キットは使用できません。Honda 販売店またはロードサービスにご連絡ください。**

- 応急修理剤の有効期限が切れているとき
- タイヤが2本以上パンクしているとき
- 約4mm以上の切り傷や刺し傷によるパンクのとき
- 路面接地部以外が損傷を受けパンクしたとき

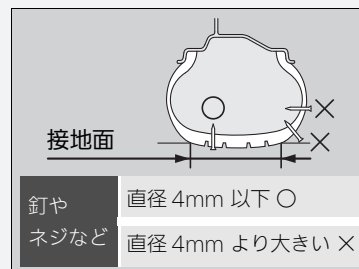

- ほとんど空気が抜けた状態で走行したとき
- タイヤがホイールから外れているとき
- ホイールが破損しているとき

タイヤに刺さったクギなどは抜かないください。

抜いてしまうと、タイヤパンクの応急修理キットでは応急修理が不可能になる場合があります。

■タイヤ応急修理の準備

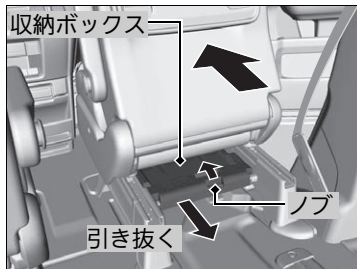
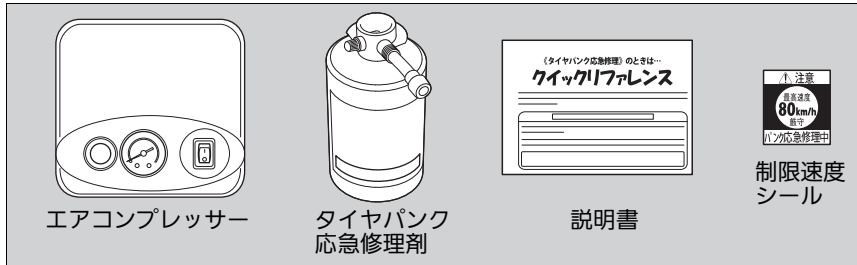

1. 運転席を一番前へ移動させる。
 ■シートの調節 P.176
2. 収納ボックスのノブを前に押しながらフタを引き抜く。
3. タイヤパンク応急修理キットを取り出す。
4. 交通から遠ざけ、パンクしたタイヤ付近にキットを水平に置く。

☒タイヤ応急修理の準備

応急修理をスムーズに行うため、タイヤパンク応急修理キットに付属の説明書をお読みください。

応急修理剤とエアの注入

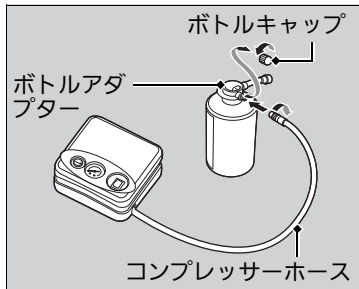
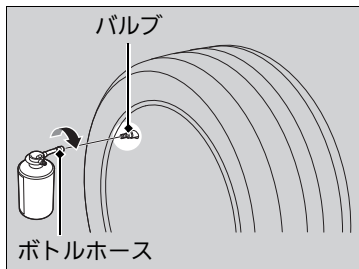
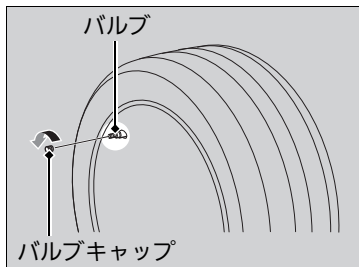

1. バルブからバルブキャップを取り外す。
2. 応急修理剤のボトルをよく振る。
3. タイヤのバルブにボトルホースをきつく締め付ける。
▶ 応急修理剤がすべてタイヤに流れ込むようにボトルを垂直にする。
4. ボトルアダプターからボトルキャップを外す。
5. ボトルアダプターにエアコンプレッサーのコンプレッサーホースをきつく締め付ける。

応急修理剤とエアの注入



警告

応急用修理剤は、飲用すると有害で、致命的になりうる物質を含んでいます。

誤って飲用した場合、

- できるだけたくさん水を飲んでください。
- ただちに医師の診察を受けてください。

目に入ったり皮膚に付いた場合

- 水でよく洗い流してください。
- 異常を感じたときはただちに医師の診察を受けてください。

お子さまが誤って手を触れないよう、保管、取り扱いに注意してください。

ボトルキャップを外した後、ボトルを振らないでください。修理剤がホースから飛び出るおそれがあります。

外気温が氷点下以下のときは応急修理剤は容易に流れないかもしれません。車内で温めると流れやすくなります。

応急修理剤が衣類などに付着すると、落ちないおそれがありますのでご注意ください。

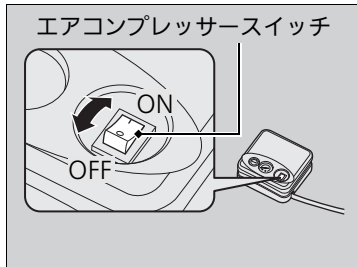
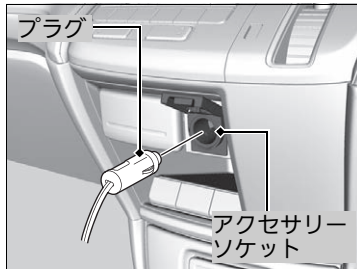

6. エアコンプレッサーの電源コードのプラグを、アクセサリソケットに差し込む。
▶ ドアや窓にコードをはさまないように注意してください。

▶ アクセサリソケット P.206

7. エンジンを開始する。

▶ 一酸化炭素について P.68

8. エアコンプレッサーのスイッチを ON にする。

2WD車

前輪：240kPa(2.4kgf/cm²)

後輪：240kPa(2.4kgf/cm²)

AWD車

前輪：240kPa(2.4kgf/cm²)

後輪：260kPa(2.6kgf/cm²)

- ▶ コンプレッサーはタイヤに応急修理剤と空気を注入し始めます。

9. 指定の空気圧に達したら、エアコンプレッサーの電源を OFF にする。

- ▶ エアコンプレッサーの空気圧計を確認してください。

▶▶応急修理剤とエアの注入

警告

一酸化炭素を吸い込む危険性のある作業を避ける。

一酸化炭素は有毒です。一酸化炭素を吸い込むと意識不明になったり、死亡したりするおそれがあります。

密閉された場所での作業や、一酸化炭素を吸い込む危険性のある作業はしないでください。

降雪時や積雪のある場所では、エンジンをかけたままにしない。

周囲に積もった雪により排気ガスが滞留し車内に入ってくると、重大な傷害や死亡にいたるおそれがあります。

エンジンが始動している場合は、車両の周囲の雪を取り除くなどしてください。

アドバイス

15分以上コンプレッサーを使用しないでください。エアコンプレッサーは過熱し、破損するおそれがあります。

コンプレッサーホースを取り付けるときは、エアコンプレッサーの電源を OFF にしてください。

エアコンプレッサーの電源を ON にすると、振動して音が聞こえますが、故障ではありません。

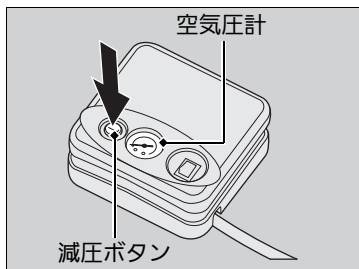

10. エアコンプレッサーの電源コードのプラグを、アクセサリソケットから外す。
11. タイヤバルブからボトルホースを外しバルブキャップを取り付ける。
 - ▶ ボトルホースを外すときは応急修理剤のふきこぼれに注意してください。ふきこぼれた修理剤は、布などで拭き取ってください。
12. 減圧ボタンを押して、空気圧計が0kPaになるまで空気を抜く。

※応急修理剤とエアの注入

指定空気圧は、運転席側横の車体にある空気圧ラベルを確認してください。

応急修理剤が注入されている間、圧力は一時的に高くなります。注入が完了すると圧力は落ちますが、再度上昇します。これは正常です。

正しい空気圧を測定するためには、応急修理剤が注入された後にコンプレッサーの電源をOFFしてください。

**10分以内に指定空気圧にならないときは、応急修理剤による応急修理はできません。
Honda 販売店やロードサービスに連絡してください。**

Honda 販売店やロードサービスにタイヤ交換または修理を依頼する際には、タイヤパンク応急修理剤を使用したことを知らせてください。

☒ 応急修理剤とエアの注入

備え付けのコンプレッサーは、乗用車タイプの空気充填用です。取り扱いの際には、以下の点にご注意ください。

- エアコンプレッサーの電源は自動車用12V専用です。他の電源は使用しないでください。
- 使用中、エアコンプレッサーの表面が熱くなります。15分以上は連続して使用しないでください。また、再使用する場合は、エアコンプレッサーが冷えてからお使いください。

タイヤパンク応急修理剤の購入および空きボトルの適切な処分については販売店にお尋ねください。

点検走行

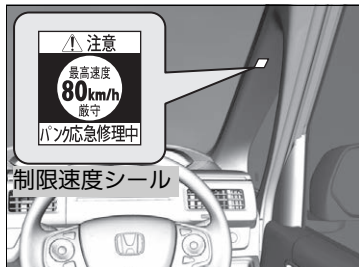

1. 速度制限シールを、運転者のよく見える位置に貼る。
2. 点検走行を開始する。
▶ 法定速度を守ってください。高速道路では80km/h以下を厳守してください。
3. 10分または5km走行したあと安全な場所に車を停める。

点検走行

警告

一酸化炭素を吸い込む危険性のある作業を避ける。
一酸化炭素は有毒です。一酸化炭素を吸い込むと意識不明になったり、死亡したりするおそれがあります。
密閉された場所での作業や、一酸化炭素を吸い込む危険性のある作業はしないでください。

降雪時や積雪のある場所では、エンジンをかけたままにしない。

周囲に積もった雪により排気ガスが滞留し車内に入ってくると、重大な傷害や死亡にいたるおそれがあります。
エンジンが始動している場合は、車両の周囲の雪を取り除くなどしてください。

注意

ハンドルのパッドにシールを貼らない。
SRSエアバッグが正常に機能しなくなります。

警告灯やスピードメーターが見えない位置に貼らない。
安全運転の妨げとなります。

走行前に、エアコンプレッサー、空ボトルなどの積み忘れがないか、しっかりと確認してください。

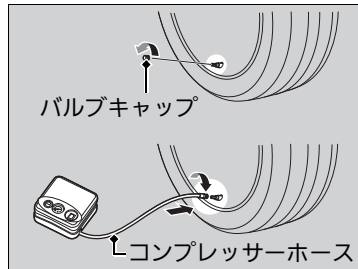

4. タイヤのバルブにコンプレッサーホースをきつく締め付ける。
5. エアコンプレッサーに付属の空気圧計で空気圧を点検する。

▶ エアコンプレッサーの電源をONにしないでください。

- 空気圧が 130kPa(1.3kgf/cm²)未満の場合：

応急修理剤では修理できません。

運転を中止して Honda 販売店またはロードサービスに連絡してください。

- 空気圧が指定空気圧の場合、応急修理は完了です。

指定空気圧：

2WD車

前輪：240kPa(2.4kgf/cm²)

後輪：240kPa(2.4kgf/cm²)

AWD車

前輪：240kPa(2.4kgf/cm²)

後輪：260kPa(2.6kgf/cm²)

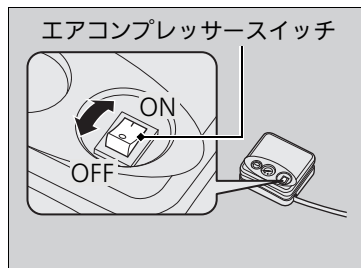
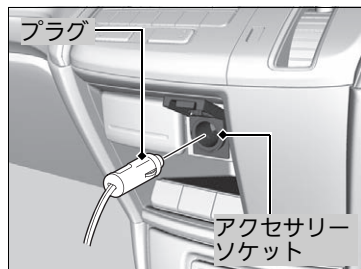

- 空気圧が 130kPa(1.3kgf/cm²)以上で下記以下のとき：

2WD 車

前輪：240kPa(2.4kgf/cm²)

後輪：240kPa(2.4kgf/cm²)

AWD 車

前輪：240kPa(2.4kgf/cm²)

後輪：260kPa(2.6kgf/cm²)

エアコンプレッサーを使って指定の空気圧まで高める。

Honda 販売店または専門修理工場に到着するまで、ステップ 2 から 4 までを繰り返す。

6. キットを車両に収納する。

■タイヤ空気圧の補充

装備されているエアコンプレッサーを使用して、パンクしていないタイヤの空気圧を補充することができます。

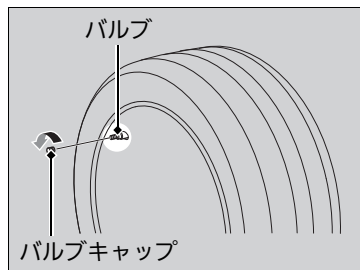
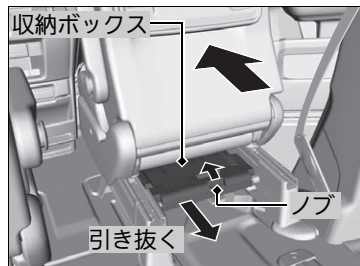

1. 運転席を一番前へ移動させる。
 ▶ シートの調節 P.176
2. 収納ボックスのノブを前に押しながらフタを引き抜く。
3. タイヤパンク応急修理キットを取り出す。
4. 交通から遠ざけ、空気を補充するタイヤ付近にキットを水平に置く。
5. バルブからバルブキャップを取り外す。

☒タイヤ空気圧の補充



警告

一酸化炭素を吸い込む危険性のある作業を避ける。

一酸化炭素は有毒です。一酸化炭素を吸い込むと意識不明になったり、死亡したりするおそれがあります。

密閉された場所での作業や、一酸化炭素を吸い込む危険性のある作業はしないでください。

降雪時や積雪のある場所では、エンジンをかけたままにしない。

周囲に積もった雪により排気ガスが滞留し車内に入ってくると、重大な傷害や死亡にいたるおそれがあります。

エンジンが始動している場合は、車両の周囲の雪を取り除くなどしてください。

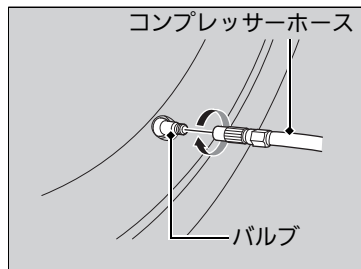

6. バルブにエアコンプレッサーのコンプレッサーホースを確実に取り付ける。

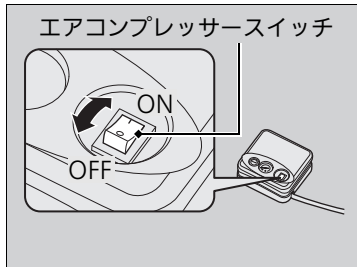
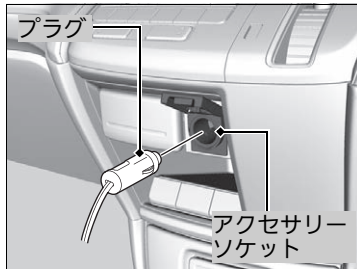

7. エアコンプレッサーの電源コードのプラグを、アクセサリソケットに差し込む。

▶ ドアや窓にコードをはさまないように注意してください。

▶ アクセサリソケット P.206

8. エンジンを開始する。

▶ 一酸化炭素について P.68

9. エアコンプレッサーのスイッチを ON にして、指定空気圧まで高める。

指定空気圧：

2WD車

前輪：240kPa(2.4kgf/cm²)

後輪：240kPa(2.4kgf/cm²)

AWD車

前輪：240kPa(2.4kgf/cm²)

後輪：260kPa(2.6kgf/cm²)

▶ コンプレッサーはタイヤに空気を注入し始めます。

☒タイヤ空気圧の補充

エアコンプレッサーの電源を ON にすると、振動して音が聞こえますが、故障ではありません。

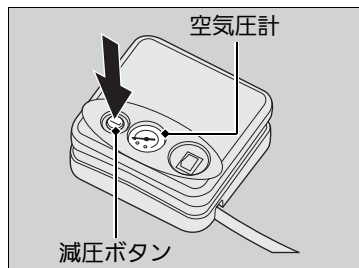

10. エアコンプレッサーのスイッチを OFF します。
 - ▶ エアコンプレッサーの空気圧計を確認してください。
 - ▶ もし空気圧が高ければ、減圧ボタンを押して減圧します。
11. エアコンプレッサーの電源コードのプラグを、アクセサリソケットから外す。
12. タイヤバルブからコンプレッサーホースを外しバルブキャップを取り付ける。
13. 減圧ボタンを押して空気圧計が 0kPa になるまで空気を抜く。
14. キットを車両に戻す。

※タイヤ空気圧の補充

備え付けのコンプレッサーは、乗用車タイプの空気充填用です。取り扱いの際には、以下の点にご注意ください。

- エアコンプレッサーの電源は自動車用 12V 専用です。他の電源は使用しないでください。
- 使用中、エアコンプレッサーの表面が熱くなります。15 分以上は連続して使用しないでください。また、再使用する場合は、エアコンプレッサーが冷えてからお使いください。

タイヤの空気圧を空気圧計で確認するときは、エアコンプレッサーの電源を OFF にしてください。

ジャッキのかけかた

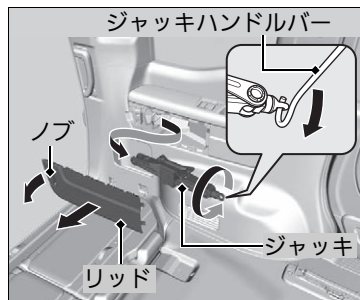
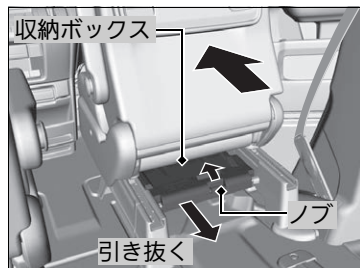

1. 地面が固く、滑らない、水平なところに車を停める。
2. セレクトレバーを **[P]** に入れる。
3. パーキングブレーキをかける。
4. パワーモードを OFF モードにする。
5. 運転席を一番前へ移動させる。
▶ シートの調節 P.176
6. 運転席下にある収納ボックスのノブを前に押しながらリッドを引き抜き、ジャッキハンドルバー、ジャッキハンドルを取り出す。
7. カーゴスペース左側のリッドを、ノブを引いて開ける。
8. ジャッキをゆるめて外す。
▶ ジャッキがゆるみづらいときは、ジャッキハンドルバーを使用してゆるめてください。

▶ ジャッキのかけかた

⚠ 警告

車がジャッキだけで支えられているときは、車の下に入らない。

車がジャッキから外れて、車の下にいる人が重大な傷害を負うおそれがあります。

⚠ 注意

ジャッキを使うときは安全のため、次のことを必ず守る。

- エンジンがかけたままにしない
- 地面が固い平らなところ以外では使用しない
- ジャッキポイント以外にかけない
- 人や荷物を乗せたままにしない
- ジャッキ使用中に車内に入らない
- ジャッキの上や下にもものを入れたりしない

この車に搭載されているジャッキをお使いください。

他のジャッキでは支えられる重量(呼荷重)が不足したり、形状が合わないことがあります。

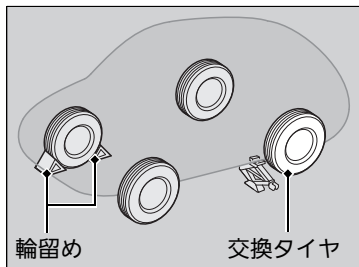

9. 交換するタイヤの対角線上にあるタイヤの前後に、石などで輪留めをする。

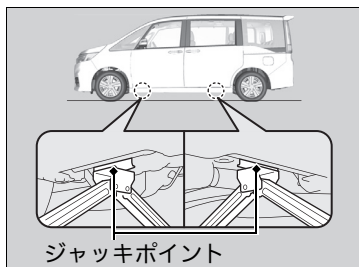

10. 交換するタイヤに最も近いジャッキポイントの下にジャッキを置く。

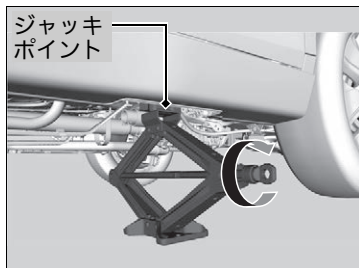

11. ジャッキの上部がジャッキポイントに接触するまで図の部分を実印の方向に回す。
▶ ジャッキの溝にジャッキポイントがはまったことを確認します。

▶▶ ジャッキのかけかた

注意

後輪タイヤを交換するときは、パワースライドドアのメインスイッチをOFFにする。誤ってスイッチに触れたりしてドアが開き、思わぬ事故を起こすおそれがあります。

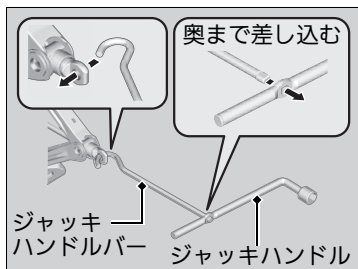

12. ジャッキハンドルとジャッキハンドルバーを使って、タイヤが地面から離れるまで車体を上げる。

エンジンが始動しない

エンジンの状態の確認

エンジンが始動しない場合、スターターの状態を確認してください。

❖エンジンの状態の確認

すぐに車を動かす必要がある場合は、ブースターバッテリーを利用してジャンプスタートさせます。

❖ジャンプスタートの方法 P.441

スターターの状態	確認項目
スターターが全く回らない！ スターターの回転が非常に遅い！ バッテリーがあがっていることなどが考えられます。右記の項目をチェックして適切な対応をしてください。	マルチインフォメーションディスプレイの表示を確認する 「キーでスイッチに触れて下さい」のメッセージが表示されているとき • エンジン始動の作動範囲を確認します。❖Honda スマートキーの電池が切れたとき P.439 ボタンを押してもキーのインジケーターが点灯しないとき ❖Honda スマートキーの電池が切れたとき P.439 室内灯などの明るさを確認する 室内灯などを点灯し、明るさを確認します。 • 室内灯などが非常に暗い、または全く点灯しない場合 • 室内灯などの明るさに問題がない場合 ❖ヒューズの点検と交換 P.455
スターターは正常に回るが… ヒューズに問題があることなどが考えられます。右記の項目をチェックして適切な対応をしてください。	エンジン始動の手順を実行する もう一度、正しいエンジン始動操作をしてみてください。 ❖エンジンの始動 P.239 イモビライザーシステム表示灯を確認する イモビライザーシステム表示灯が点滅しているときは、エンジンの始動ができません。 ❖イモビライザーシステム P.152 燃料の量を点検する 燃料が入っているか確認してください。 ❖燃料計 P.99 ヒューズを点検する 全てのヒューズを確認してください。 ❖ヒューズの点検と交換 P.455

以上の確認をしてもエンジンが始動しない場合は、Honda 販売店で点検を受けてください。

Honda スマートキーの電池が切れたとき

ENGINE START/STOP によるパワーモードの操作やエンジンの始動ができない場合、以下の手順を行ってください。

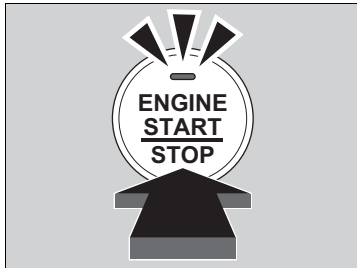
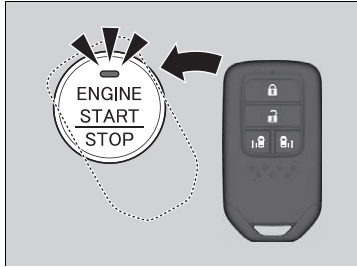

1. **ENGINE START/STOP** を押す。
 - ▶ 「ピーピーピーピーピーピー」とブザーが鳴り、インジケーターが約30秒間点滅します。
2. インジケーターが点滅している間に、Honda スマートキーの Honda エンブレムをスイッチに接触させる。
 - ▶ 「ピッ」とブザーが鳴り、インジケーターが約 10 秒間点灯します。
3. インジケーターが点灯している間に、右足でブレーキペダルを踏みながら、**ENGINE START/STOP** を押す。
 - ▶ ブレーキペダルを踏んでいないときは、アクセサリモードになります。

緊急時のエンジン停止方法

ENGINE START/STOP ボタンは走行中、緊急事態の場合にエンジンを停止するために使用することができます。

エンジンを停止しなければならない場合は、以下のいずれかを行ってください：

- **ENGINE START/STOP** を約 2 秒以上押す
- **ENGINE START/STOP** を連続して 3 回押す

このときハンドルはロックしません。

エンジンが停止するとブザーが鳴り、パワーモードはアクセサリモードになります。

パワーモードを OFF にするには、車両が完全に停止後に以下の操作を行ってください：

1. セレクトレバーを **P** に入れる
2. ブレーキペダルを踏まずに **ENGINE START/STOP** を 2 回連続して押す
▶ 2 回目は「ピッ」とブザーが鳴るまで押し続けてください。

緊急時のエンジン停止方法

緊急時など必要な場合以外は、走行中に

ENGINE START/STOP を押さないでください。

走行中に **ENGINE START/STOP** を押すとブザーが鳴ります。

ジャンプスタートの方法

処置のしかた

まず、ボンネットを開け、バッテリーの状態を確認します。バッテリー液が凍っている場合はバッテリー液が溶けるまでジャンプスタートはできません。

次に、オーディオやライトなどの電源を OFF にしてください。

ブースターケーブルのクリップは、エンジンの振動などで外れないように確実に固定してください。また、ケーブルの巻き込みに注意してください。

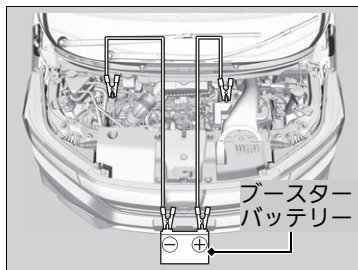

1. 自車と救援車のパワーモードを OFF モードにする。
2. ブースターケーブルを、自車のバッテリーの ⊕ 端子に接続する。
3. ケーブルの反対側を、救援車のバッテリーの ⊕ 端子に接続する。
 - ▶ 救援車には、12V のバッテリーを装着している車を使用してください。
 - ▶ 自動車用充電器を使用する場合は、電圧を 15V 以下に設定してください。

※ジャンプスタートの方法



ジャンプスタートは、正しい手順で慎重に行う。

ジャンプスタートの操作を間違えると、バッテリーが爆発し、重大な傷害を受けるおそれがあります。

タバコの火、火花、炎をバッテリーから遠ざけ、正しい手順で行ってください。

アドバイス

気温が極端に低い場所にバッテリーを長時間にわたって置くと、内部のバッテリー液が凍結するおそれがあります。

バッテリー液が凍結したバッテリーでジャンプスタートすると、バッテリーが壊れることがあります。

寒冷時は、バッテリーの性能が低下します。

エンジン始動に支障をきたすことがありますので、液量、比重の確認をし、必要に応じて液の補給や補充電をしてください。

金属どうしがきちんと接続されているか確認してください。

ケーブルをエンジンのアース以外の端子に接続しないでください。

バッテリー液が不足しているときは、使用しないでください。

バッテリー内部の劣化が進むおそれがあります。

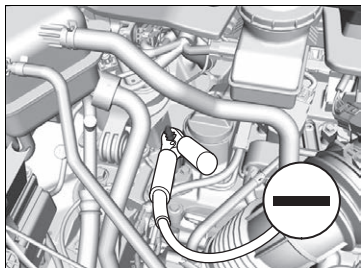

- もう1本のブースターケーブルを、救援車のバッテリーの⊖端子に接続する。
- ケーブルの反対側を、自車のエンジンのアース端子に接続する。
- 救援車のエンジンを始動し、回転数を少し高めにする。
- 自車のエンジンを始動する。

■エンジン始動後の作業

自車のエンジンが始動したら、下記の手順でブースターケーブルを取り外します。

- 自車のエンジンのアース端子からケーブルを外す。
- ケーブルの反対側を、救援車のバッテリーの⊖端子から外す。
- 自車のバッテリーの⊕端子からケーブルを外す。
- ケーブルの反対側を、救援車のバッテリーの⊕端子から外す。

Honda 販売店や最寄りのガソリンスタンドなどで点検を受けてください。

■エンジン始動後の作業

⚠警告

バッテリーを扱うときは、火気を近づけない。
バッテリーから発生する可燃性のガスに引火すると、バッテリーが爆発し、重大な傷害を受けたり死亡したりするおそれがあります。
バッテリーを扱うときは、保護衣・保護面を着用するか、Honda 販売店でバッテリーのメンテナンスを受けてください。

バッテリー液の取り扱いに注意する。
バッテリー液は希硫酸です。目や皮ふに付くとその部分が侵されますので十分注意してください。

- 万一、付着したときはすぐに多量の水で少なくとも5分間以上洗浄する
- 飲み込んだときはすぐに多量の飲料水を飲む

応急処置後は、専門医の診察を受けてください。

ブースターケーブルの端子どうしが接触しないよう注意してください。

セレクトレバーが動かない

セレクトレバーが、**P** の位置でロックされて動かなくなったら、下記の方法で解除してください。

■ ロックを解除する

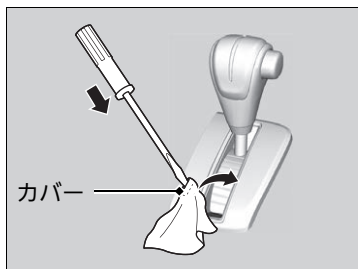

1. パーキングブレーキをかける。
2. パワーモードを OFF モードにする。
3. 細いマイナスドライバーの先端を布で包み、 のようにシフトロック解除用カバールの切り欠きに入れてカバーを外す。
4. シフトロック解除穴に内蔵キーを差し込む。
5. キーを押しながらセレクトレバーのボタンを押し、セレクトレバーを **N** に入れる。
▶ ロックが解除されました。Honda 販売店で、早めに点検を受けてください。

オーバーヒートしたときの対処方法

次のようなときは、オーバーヒートです。

- 高水温警告灯(レッド)が点灯したり、エンジンの力が急に落ちる
- エンジンルームから蒸気が立ちのぼっている

■最初にすること

1. ただちに車を安全な場所に停める。

- ▶ セレクトレバーを **P** に入れ、パーキングブレーキをかけます。すべてのアクセサリーの電源を切り、非常点滅表示灯を点滅させます。

2. 蒸気が出ていない場合：エンジンをかけたままボンネットを開ける。

- 蒸気が出ている場合：エンジンを停止し、蒸気が出なくなってからボンネットを開ける。

■次にすること

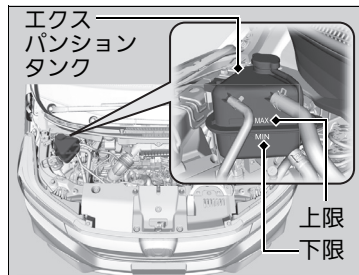

1. 冷却ファンの作動を確認し、高水温警告灯が消灯してからエンジンを停止する。

- ▶ 冷却ファンが作動していない場合は、すぐにエンジンを停止します。

2. エンジンが冷えてから冷却水量、ホースなどからの水漏れを点検する。

- ▶ 冷却水量が不足していたら、エキスパンションタンクに冷却水を補給します。冷却水がない場合は、応急的に水を補給します。

■最後にすること

- 十分にエンジンが冷えたら、エンジンを始動し高水温警告灯を確認する。警告灯が消灯している場合は、運転を再開します。点灯しているときは、Honda 販売店に修理を依頼します。

※オーバーヒートしたときの対処方法



警告

蒸気が出ている場合は、蒸気が出なくなるまでボンネットを開けない。

エキスパンションタンクから噴き出る蒸気や熱湯に触れると、重大な傷害を受けるおそれがあります。

エンジンが熱いうちにエキスパンションタンクキャップを外さない。

冷却水が噴き出し、重大な傷害を受けるおそれがあります。必ずタンクが十分に冷えてからキャップを外してください。

アドバイス

高水温警告灯が点灯した状態で運転すると、エンジンを著しく損傷するおそれがあります。

冷却水がもれている場合は、Honda 販売店に修理を依頼してください。

油圧警告灯が点灯した



■点灯の理由

エンジン内部を潤滑しているオイルの油圧が低下すると点灯します。

■点灯したらすぐのこと

1. ただちに車を水平で安全な場所に停車する。
2. 非常点滅表示灯を点滅させる。

■車を停車してからすること

1. エンジンを停止し、3分間ほど放置する。
2. ボンネットを開け、エンジンオイルの量を確認する。
 - ▶ 必要に応じて、エンジンオイルを補給してください。
3. エンジンを始動し、油圧警告灯を確認する。
 - ▶ 消灯した：運転を再開してください。
 - ▶ 10秒以内に消灯しない：エンジンを止めて、ただちに Honda 販売店に修理を依頼してください。

充電警告灯が点灯した



■点灯の理由

バッテリーが充電されていないと点灯します。

■点灯したらすること

電気の消費を減らすため、エアコン、リヤデフロスターなどを OFF にして、ただちに Honda 販売店に修理を依頼してください。

※油圧警告灯が点灯した

アドバイス

油圧が低い状態でエンジンを回転させると、エンジンが破損するおそれがあります。

※充電警告灯が点灯した

一時的に停車する場合は、エンジンを停止しないでください。

エンジンを始動すると、バッテリーが急速に放電します。

PGM-FI 警告灯が点灯 / 点滅した



■点灯 / 点滅の理由

- エンジンの排気ガス制御システムが異常のとき点灯します。
- エンジン各気筒の失火状態を検知したときに点滅します。

■点灯したときは

高速走行を避けて、ただちにHonda販売店で点検を受けてください。

■点滅したときは

枯草などの可燃物のない安全な場所に停車し、10分以上エンジンを停止して冷えるまでお待ちください。

ブレーキ警告灯(レッド)が点灯した



■点灯の理由

- ブレーキフルードが減っているときに点灯します
- ブレーキ配分機能が異常のときに点灯します

■走行中に点灯したらすること

- ブレーキペダルを軽く踏んで、ペダルの圧力を確認する
- ブレーキフルード量を確認する

▶▶ PGM-FI 警告灯が点灯 / 点滅した

アドバイス

点灯したときは

PGM-FI 警告灯が点灯したまま運転すると、排気ガス制御システムとエンジンを損傷する場合があります。

点滅したときは

エンジン再始動後、警告灯が再び点滅するときは、50km/h以下の速度で最寄りのHonda販売店まで走行し点検を受けてください。

▶▶ ブレーキ警告灯(レッド)が点灯した

ただちに、Honda 販売店に修理を依頼してください。

ブレーキフルードが減っている状態で運転することは危険です。

ブレーキペダルに抵抗がない場合は、ただちに安全な場所に車を停めてください。必要に応じて、ギヤを落とします。

ABS警告灯と同時に点灯した場合は、急ブレーキ時に車両が不安定になる可能性があります。高速走行や急ブレーキを避けてください。

ただちに、Honda 販売店に修理を依頼してください。

ブレーキシステム警告灯(オレンジ)と同時に点灯した場合は、ただちに安全な場所に停車し、Honda 販売店で点検を受けてください。

EPS(電動パワーステアリング)システム警告灯が点灯した



■点灯の理由

- EPS が異常のときに点灯します

■点灯したらすること

- 安全な場所に停車し、エンジンを再始動する

その後も走行中に点灯する場合は、ただちに Honda 販売店で点検を受けてください。

ヒューズの設置場所

電気装置が作動しない場合、パワーモードを OFF モードにして、ヒューズが切れていないか確認します。ヒューズは、4 つのヒューズボックスに入っています。

■エンジンルーム内のヒューズボックス

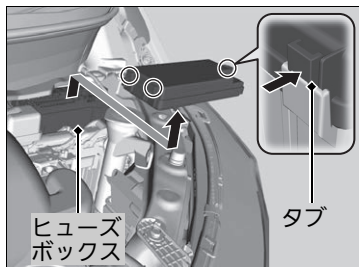

■ヒューズボックス A

エンジンルーム内の助手席側に付いているバッテリーの隣にあります。タブを押して開けてください。

■エンジンルーム内のヒューズボックス

ヒューズボックスAのフタに、ヒューズの場所が表示してあります。

ヒューズ番号とフタの表示で、該当するヒューズの位置を確認してください。

■各ヒューズの装備と容量

容量に()がついているヒューズは、装備が無い場合でもヒューズが入っている場合があります。

	表示	装備	容量
1		バックアップ	7.5A
2		PGM-FI (VBU)	10A
3		MG クラッチ	7.5A
4		TCU	15A
5	—	—	—
6		オートスターター	30A
7		制動灯	7.5A
8		車幅灯(メイン)	15A
9		非常点滅表示灯	10A
10		バッテリーセンサー	7.5A

	表示	装備	容量
11		冷却ファン	30A
12		リヤデフロスター	30A
13		アクセサリライト*	(7.5A)
14		イグニッション コイル	15A
15		ホーン	10A
16		ヘッドライト ロービーム(メイン)	30A
17		ワイパー	30A
18		インジェクション	20A
19	—	—	—
20		PGM-FI	15A
21		ドライブバイ ワイヤー	15A
22		ABS/VSA FSR	20A

	表示	装備	容量
23		サブファン	30A
24		ABS/VSA モーター	40A
25		オートスターター	7.5A
26		ドライブバイ ワイヤー	7.5A
27	—	—	—
28		フューエルポンプ	7.5A
29	—	—	—
30		LAF センサー	10A
31		PGM-FI(サブ)	7.5A
32		右側ヘッドライト ロービーム	10A
33		左側ヘッドライト ロービーム	10A

万1の場合には

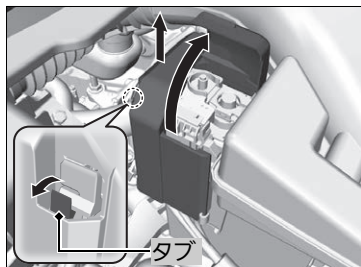

■ヒューズボックス B

エンジンルーム内にあるバッテリーの **+** 端子の隣にあります。

1. **+** 端子部分のフタを開ける。
2. タブを引いてカバーを取り外す。

■各ヒューズの装備と容量

表示	装備	容量
a	バッテリーメイン	125A
b	バッテリーメイン (エンジン)	70A
c	バッテリーメイン (ファン)	80A
d	バッテリーメイン (電動パワー ステアリング)	70A

※エンジンルーム内のヒューズボックス

ヒューズボックスBの各ヒューズのカバーに、容量とアイコンが記載されています。

カバーの表示と図のアルファベットで、該当するヒューズの位置を確認してください。

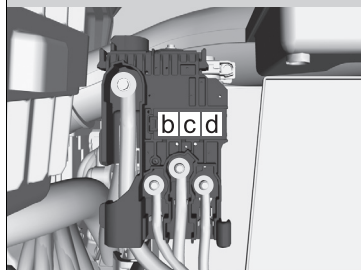
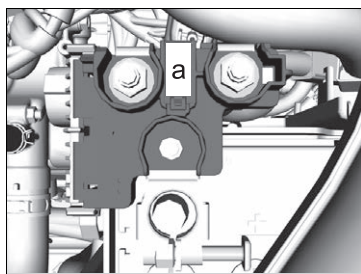

室内運転席側のヒューズボックス

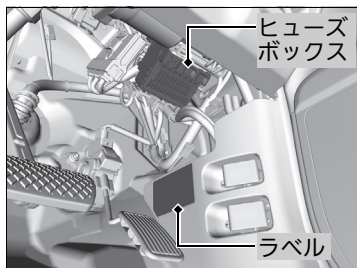

アクセルペダルの上にあります。

室内運転席側のヒューズボックス

ボンネット解除ノブの左側に貼ってあるラベルに、ヒューズの場所が表示してあります。

ヒューズ番号とラベルの番号で、該当するヒューズの位置を確認してください。

■各ヒューズの装備と容量

容量に()がついているヒューズは、装備が無い場合でもヒューズが入っている場合があります。

表示	装備	容量
1	エアコン	7.5A
2	アクセサリライト*	(7.5A)
3	STS*	(7.5A)
4	リヤワイパー	10A
5	メーター	7.5A
6	ドライブパイワイヤー	7.5A
7	オプション	10A
8	ミッションソレノイド	10A
9	フューエルポンプ	15A
10	VSA/ABS	(7.5A)
11	パワーウィンドー	7.5A
12	オートスターター	(7.5A)
13	オルタネーター	10A
14	フォグライト*	(10A)
15	サブドア*	(15A)

表示	装備	容量
16	ヒートッド ドアミラー	(7.5A)
後席用		
17	オートエアコン* 後席用クーラー*	20A
18	—	(10A)
19	右側ドアアンロック	10A
20	左側ドアアンロック	10A
21 —	—	—
22	右側ドアロック	10A
23 —	—	—
24	SRS エアバッグシステム	10A
室内		
25	イルミネーション	7.5A
26	ACC キーロック	7.5A
27	車幅灯	7.5A
アクティブ		
28	コーナリングライト*	(10A)
右側ヘッドライト		
29	ハイビーム	10A
30	ウォッシュャー	15A
31	Honda スマート キーシステム	(10A)

表示	装備	容量
運転席		
32 DR	パワーウィンドー	20A
助手席		
33 AS	パワーウィンドー	20A
後席左側		
34 RR L	パワーウィンドー	20A
後席右側		
35 RR R	パワーウィンドー	20A
運転席側		
パワースライド		
36 RR R	ドアクローザー/ 運転席側イージー ドアクローザー	(20A)
37	ACC	(7.5A)
38 —	—	—
左側ヘッドライト		
39 LED	ハイビーム インストルメント パネル側 アクセサリ ソケット	10A
40	左側ドアロック	20A
41	左側ドアロック	10A
42	ドアロック	20A

万の場合には

*: タイプやオプションなどにより、装備が異なります。

室内助手席側のヒューズボックス

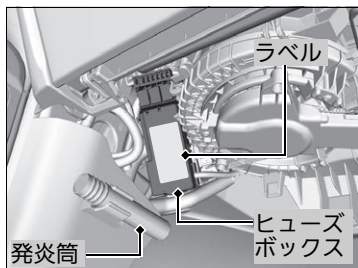

発炎筒の上方にあります。カバーを開けてください。

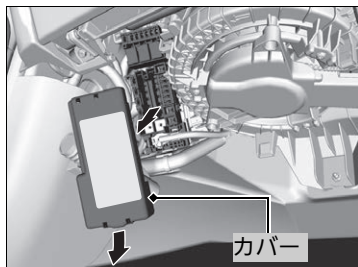

室内助手席側のヒューズボックス

ヒューズボックスのフタに、ヒューズの場所が表示してあります。

ヒューズ番号とラベルの番号で、該当するヒューズの位置を確認してください。

■各ヒューズの装備と容量

容量に()がついているヒューズは、装備が無い場合でもヒューズが入っている場合があります。

	表示	装備	容量
1	—	—	—
		左側パワースライド ドア	30A* (30A)*
		ヒューズボックス メイン1	40A
		イグニッション (メイン1)	30A
		REAL TIME AWD ユニット	(30A)
		ヒューズボックス メイン2	60A

	表示	装備	容量
		イグニッション (メイン2)	30A
		右側パワースライド ドア	(30A)
2		ヒーターモーター	40A
		DCDC コンバーター 2	30A
		DCDC コンバーター 1	30A
		ヘッドライト ハイビーム	30A
3		リフトアップシート (昇降)*	40A
		ウインチモーター* リフトアップシート (スライド)*	30A*
4		ウインチモーター*	40A*
5	—	—	—
6		たるみ取りモーター/ ウインチ切替*	7.5A*
		サードシート 助手席側 アクセサリ ソケット*	20A* (20A)*

	表示	装備	容量
8		オートリトラミラー*	7.5A* (7.5A)*
9		シートヒーター*	20A*
		ウインチクラッチ/ ソレノイド*	10A*
10		フロントガラス熱線*	(15A)
11		助手席側イージー ドアクローザー	20A* (20A)*
		VSA/ABS	7.5A
13		MICU	7.5A
14		リヤデフロスター (サブドア)*	(20A)
15		リヤデフロスター (テールゲート)*	(10A)
a	—	—	—
b		メーター2	7.5A
c		ACC2	7.5A
d		バックアップ2	7.5A
e		EOP	10A
f		VSA/MICU(メイン)	15A
g		オーディオ	10A

万1の場合には

*: タイプやオプションなどにより、装備が異なります。

ヒューズの点検と交換

1. パワーモードを OFF モードにし、ヘッドライトとすべてのアクセサリを OFF にする。
2. バッテリーの **[+]** 端子の隣にあるカバーを開ける。
3. 内部のヒューズを点検する。
 - ▶ 切れているヒューズがあったら、Honda 販売店に修理を依頼してください。
4. エンジンルーム内のヒューズボックスAのフタを取り外す。
5. 内部のヒューズを点検する。
 - ▶ 切れているヒューズがあったら、ヒューズプラーで引き抜き、新しいものと交換してください。
6. 室内の小さいヒューズを点検する。
 - ▶ 切れているヒューズがあったら、ヒューズプラーで引き抜き、新しいものと交換してください。

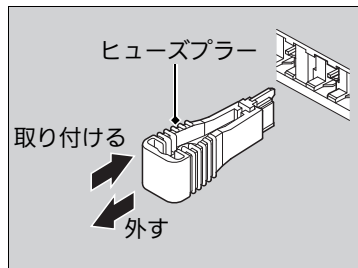
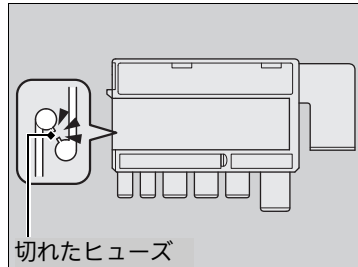

❏ ヒューズの点検と交換

アドバイス

規定容量より大きいヒューズに交換すると、電気系統を損傷する危険性が高くなります。交換したあと、すぐにヒューズが切れるような場合は、Honda 販売店で点検を受けてください。

ヒューズは同じ規定容量のヒューズと交換してください。

❏ 各ヒューズの装備と容量

P.449, 450, 452, 454

エンジンルーム内のヒューズボックスAには、フタの裏にヒューズプラーがついています。ヒューズプラーは、切れている小さいヒューズを引き抜くときに使います。

非常時のけん引

けん引するときは、Honda 販売店にご連絡ください。

けん引は専門業者に依頼して2WD車は四輪または前輪、AWD車は四輪を持ち上げて行ってください。

やむをえずけん引される場合

やむをえず四輪を接地させてロープでけん引を行う場合、次の方法で行ってください。

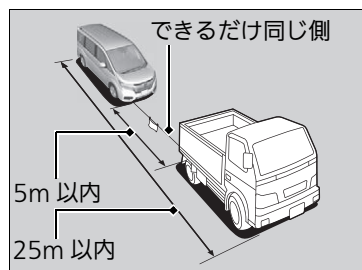
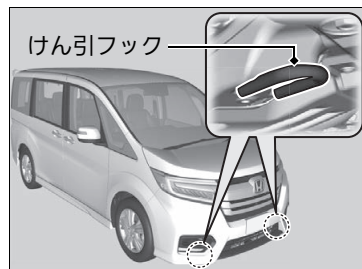

1. エンジンルームの下からトランスミッションフルード(オイル)などが漏れていないことを確認する。
▶ 異常がある場合は、四輪または前輪を接地させてのけん引は行わないでください。
2. ロープをけん引フックにかける。
3. ロープ中央部に白い布(0.3m 平方以上)を付ける。
4. エンジンをかけてセレクトレバーを **D** にし、約5秒間保持する。
▶ エンジンがかからないときは、アクセサリモードまたはONモードにします。
5. セレクトレバーを **N** にする。
6. パーキングブレーキを解除する。

※非常時のけん引

車輪が動かないときなど動力伝達装置に異常があると思われるときは、2WD車は四輪または前輪、AWD車は四輪を持ち上げてけん引してください。

ロープやチェーンなどを使ってけん引されるときは、車体に当たる部分に布を巻いてください。そのままけん引されると、車体に傷が付くことがあります。

アドバイス

バンパーで車を持ち上げたり、けん引すると、バンパーがいちじるしく損傷します。バンパーは車の重量を支えるようにはできていません。

アドバイス

エンジンが停止している状態でのけん引は、以下のことに注意してください。

- ハンドルがロックしていないか確認する
- ブレーキの倍力装置が作動しないため、ブレーキの効きが悪くなる
- パワーステアリングのパワー装置が作動しないためハンドル操作が重くなる
- トランスミッションが破損するおそれがある

7. 速度30km/h以下、走行距離80km以内でけん引する。

- ▶ けん引中は、前の車の制動灯に注意してロープをたるませないようにしてください。

■ やむをえず他車をけん引する場合

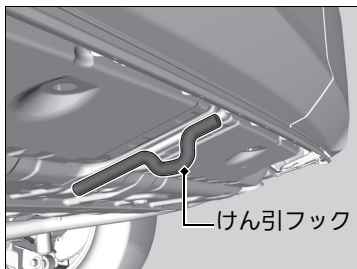

やむをえず他車をけん引するときはけん引フックにロープをかけて行ってください。

※非常時のけん引

長い下り坂では、ブレーキの温度が上がりブレーキが効かなくなるおそれがありますので、レッカー車にけん引してもらってください。

※やむをえず他車をけん引する場合

アドバイス

けん引フック以外のところにロープをかけないでください。

車体が破損、変形する場合があります。

ロープやチェーンなどを使ってけん引するときは、車体に当たる部分に布を巻いてください。

そのままけん引すると、車体に傷が付くことがあります。

自車より重い車のけん引は避けてください。

アイドリングストップシステムを OFF にしてください。

▶ アイドリングストップシステムの ON/OFF
P.252

テールゲートが開かないとき

開かないときの対処方法

万一、テールゲートを開けることができなくなったときは、応急処置として次の方法で開けてください。



1. 助手席側のサードシートは起こした状態に、運転席側のサードシートは収納した状態にする。
■ サードシート P.182
2. テールゲートの下にあるリッドに、マイナスイドライバーの先端を差し込み、押し開ける。
▶ リッドが傷付かないよう、ドライバーに布などを巻き付けてください。

開かないときの対処方法

⚠ 注意

テールゲートを内側から開けるときは、周囲の安全と車の上方や後方に十分なスペースがあることを確認する。

人やものにぶつかり思わぬけがをするおそれがあります。

応急処置後は、Honda販売店で点検を受けてください。

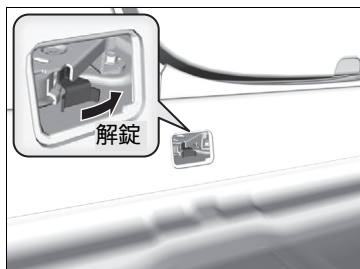

3. レバーを右に動かしたままの状態
で、テールゲートを押し開ける。

資料

この章には、仕様に関する情報が記載されています。

仕様 461



仕様

仕様

ステップワゴン

名称	ステップワゴン
排気量	1,496 cm ³
車体形状	4ドアステーションワゴン
乗車定員	7名 ^{※1} 8名 ^{※2}

※1：セカンドキャブテンシート装備車

※2：セカンドベンチシート装備車

ステップワゴン スパーダ

名称	ステップワゴン スパーダ
排気量	1,496 cm ³
車体形状	4ドアステーションワゴン
乗車定員	7名 ^{※1} 8名 ^{※2}

※1：セカンドキャブテンシート装備車

※2：セカンドベンチシート装備車

点火プラグ

NGK	ILZKAR8H8S
-----	------------

点火プラグは、イリジウムプラグを使用しています。交換時期は「メンテナンスノート」をご覧ください。

確認

ブレーキペダル 遊び	2.9-6.7mm
床板とのすき間	104.7mm以上 {約196N(20kgf)の力}
カーペットとのすき間(参考値)	85.1mm以上 {約196N(20kgf)の力}
パーキングブレーキ 踏みしろ	8~9ノッチ {約294N(30kgf)の力}

燃料

燃料の種類	無鉛レギュラーガソリン レギュラーバイオ混合ガソリン(E10/ETBE22)
燃料タンク容量	52L

エアクリナーエレメント

タイプ	湿式
-----	----

バッテリー

容量/タイプ	36AH(5)45AH(20)/UN-55 ^{※1}
--------	-------------------------------------

※1：アイドリングストップシステム専用バッテリー

ウォッシャー液

タンク容量	2.0L
-------	------

電球

ヘッドライト(ロービーム)	LED ^{※1} 12V-55W ^{※2}
ヘッドライト(ハイビーム)	LED ^{※3} 12V-60W ^{※4}
前面方向指示器 / 前面非常点滅表示灯	LED ^{※3} 12V-21W(橙色) ^{※4}
車幅灯 ^{※5}	LED ^{※6} 12V-5W ^{※7}
アクセサリライト / 車幅灯 ^{※8}	LED
アクティブコーナリングライト*	LED
フォグライト*	LED
側面方向指示器 / 側面非常点滅表示灯	LED
制動灯	LED
尾灯	LED
後面方向指示器 / 後面非常点滅表示灯	12V-21W(橙色)
後退灯	12V-21W

ハイマウントストップランプ	LED
番号灯	LED
フロントシート室内灯 / マップランプ	LED ^{※9} 12V-8W ^{※10}
セカンドシート室内灯 ^{※11}	12V-8W
セカンド、サードシート室内灯 / マップランプ ^{※12}	LED
カーゴスペース照明灯*	LED ^{※13} 12V-8W ^{※14}
スライドドア開閉灯	LED ^{※15} 12V-2CP(3.8W) ^{※16,※17}
サブドア開閉灯*	LED ^{※18} 12V-2CP(3.8W) ^{※17,※19}
パニティミラー照明灯*	12V-2W

※1：LED ロービームヘッドライト装備車

※2：ハロゲンロービームヘッドライト装備車

※3：LED ハイビームヘッドライト装備車

※4：ハロゲンハイビームヘッドライト装備車

※5：車幅灯装備車

※6：LED 車幅灯装備車

※7：LED 車幅灯非装備車

※8：アクセサリライト / 車幅灯装備車

※9：LED 室内灯装備車

※10：LED 室内灯非装備車

※11：セカンド、サードシート室内灯 / マップランプ非装備車

※12：セカンド、サードシート室内灯 / マップランプ装備車

※13：LED カーゴスペース照明灯装備車

※14：LED カーゴスペース照明灯非装備車

※15：LED スライドドア開閉灯装備車

※16：LED スライドドア開閉灯非装備車

※17：CP…キャンドルパワー(光度の単位)

※18：LED サブドア開閉灯装備車

※19：LED サブドア開閉灯非装備車

※：タイプやオプションなどにより、装備が異なります。

■デファレンシャルオイル AWD 車のみ

指定液	Honda 純正ウルトラ DPSF-II
規定量	1.2L(交換時)

■ブレーキフルード

指定液	Honda 純正ブレーキフルード DOT3 または DOT4
-----	-----------------------------------

■トランスミッションフルード

指定液	Honda 純正ウルトラ HCF-2	3.7L(交換時) ^{※1}	4.3L(交換時) ^{※2}
-----	-----------------------	-------------------------	-------------------------

- ※1 : 2WD 車
 ※2 : AWD 車

■推奨エンジンオイル

Honda 純正 エンジンオイル	ウルトラ LEO	API SN 以上 SAE 0W-20 ^{※1}
	ウルトラ LTD	API SN 以上 SAE 5W-30
規定量	オイル交換時	3.2L
	オイル、オイルフィルター同時交換時	3.5L

- ※1 : 0W-20 は、最も省燃費性に優れたオイルです。

■冷却水

指定液	Honda 純正ウルトラe グーラント	
規定濃度	50%	
規定量	5.28L ^{※1} (交換時: エクспанションタンク 0.57L 含む)	
	5.34L ^{※2} (交換時: エクспанションタンク 0.57L 含む)	

- ※1 : 後席用オートエアコン非装備車
 ※2 : 後席用オートエアコン装備車

■タイヤ

サイズ	205/55R17 91V ^{※1}
	205/60R16 92H ^{※2}
空気圧 kPa (kgf/cm ²)	前輪 240(2.4)
	後輪 240(2.4) ^{※3} 260(2.6) ^{※4}
リムサイズ	17×6J ^{※1}
	16×6J ^{※2}

- ※1 : 17 インチホイール装備車
 ※2 : 16 インチホイール装備車
 ※3 : 2WD 車
 ※4 : AWD 車

数字

4WD(四輪駆動機構).....	262
7速マニュアルシフトモード.....	248
シフトインジケーター/M(7速 マニュアルシフトモード)表示灯	84, 247

A

ABS(アンチロックブレーキシステム).....	329
ABS警告灯.....	74, 329
ACC.....	281
ACC(アダプティブ・クルーズ・コントロール) ACC表示灯.....	83
A/C(エアコン).....	212
AT(オートマチックトランスミッション) ..	245

C

CMBS(衝突軽減ブレーキ).....	266
CMBS警告灯.....	76

E

ECONスイッチ.....	250
ECON表示灯.....	84
ENGINE START/STOPスイッチ.....	157
EPS警告灯.....	78, 447

H

HDMI [®] ジャック.....	227
Hondaインターナビシステム.....	別冊
Hondaスマートキー.....	127, 129
ENGINE START/STOPスイッチ.....	157
Hondaスマートキーシステム警告灯.....	72
Hondaスマートキー持ち去り警告.....	159
電池交換のしかた.....	408
Hondaスマートパーキングアシスト システム.....	344

I

IRカットドアガラス.....	413
ISOFIX/i-Size.....	51
ISOFIX/i-Sizeチャイルドシート.....	52

L

LKAS(車線維持支援システム).....	295
LKAS表示灯.....	83

M

M(7速マニュアルシフトモード) 表示灯.....	84, 247
MIST.....	166

P

PGM-FI警告灯.....	71, 446
----------------	---------

R

REAL TIME AWD(オールホイール ドライビング)システム.....	262
AWDシステム警告灯.....	79

S

SEL/RESETスイッチ.....	101
SEL/RESETノブ.....	168
SRSエアバッグ.....	39
エアバッグシステム警告灯.....	46, 74

V

VSA(ビークルスタビリティアシスト).....	260
VSA OFF警告灯.....	76, 261
VSA警告灯.....	75, 261

W

W(ワット数).....	461
--------------	-----

ア	
アームレスト	189
セカンドシート	190
フロントシート	189
アイドリングストップシステム	251
アイドリングストップシステムOFF	
スイッチ	252
アイドリングストップシステム	
警告灯	78, 251
アイドリングストップシステム	
表示灯	84, 251
アクセサリ	418
アクセサリソケット	206
アクセサリライト	389
アクティブコーナリングライト	164
電球の交換	389
アダプティブ・クルーズ・コントロール	
(ACC)	281
安全に関する表示	23
安全のための確認事項	27
アンチロックブレーキシステム(ABS)	329
ABS警告灯	74, 329
イ	
イージードアクローザー	151
一酸化炭素の危険性	68
イモビライザーシステム	152
イモビライザーシステム表示灯	82

イルミネーションコントロール	168
インフォメーション表示灯	83

ウ

ウインカースイッチ(方向指示器)	162
方向指示器表示灯	81
ウィンドウォッシャー	
ウィンドウォッシャー液の補給	384
ウィンドウォッシャースイッチ	166
ウィンドーの開閉	154
ウェアインジケータ	402
ウォッシュブルマット	211
運転	
エンジンの始動	239
シフト操作	246
ブレーキ操作	327
運転席アッパーボックス	199

エ

エアクリンフィルター	410
エアコン	212
エアクリンフィルター	410
エアコンの使いかた	213
後席用オートエアコン	219
後席用クーラー	222
窓の曇りや霜の取りかた	215
モード切り換えスイッチ	213
連動作動(シンクロ)モード	217

エアバッグ	39
SRSエアバッグ	39
エアバッグシステム警告灯/表示灯	46
エアバッグシステム故障診断記録装置	23
エアバッグのお手入れ	47
サイドエアバッグ	42
サイドカーテンエアバッグ	44
エコアシストシステム	5
アンビエントメーター	5
エマージェンシーストップシグナル	331
エンジンオイル	383
推奨エンジンオイル	383, 462
油圧警告灯	70, 445
エンジンスイッチ	
エンジンスイッチ警告ブザー	158
エンジンの始動	239
エンジンが始動しない	438
ジャンプスタート	441
エンジンルーム内のメンテナンス	381
ウィンドウォッシャー液の補給	384
エンジンルーム内のメンテナンス項目	381
推奨エンジンオイル	383, 462
ボンネットを開ける	382
冷却水の点検と補給	444
エンジン冷却水	462

オ

オイルモニターシステム	378
-------------	-----

オーディオ装置	224
オートドアロック/オートドアアンロック	140
オートリトラミラー	173
オーバーヒート	444
オールホイールドライビング(AWD) システム	262
AWDシステム警告灯	79
オドメーター	103
温度センサー	103

カ

カーゴスペース照明灯	198
電球の交換	394
外気温表示	103
鍵(かぎ)	127
カスタマイズ機能	107
ガソリン	370, 461
下部取付金具	61

キ

キー

Hondaスマートキー	127, 129
Hondaスマートキーの電池が 切れたとき	439
キー閉じ込み防止装置	136
キーナンバータグ	128
キーの種類と機能	127
キーレスエントリー	133

キーレスエントリーでドアが開かない	21
後席ドア・サブドアが開かない	21
電池交換のしかた	408
内蔵キー	128
キー閉じ込み防止装置	136
キーナンバータグ	128
キーレスエントリー	133
電池交換のしかた	408
キックダウン	245
給油	370
給油のしかた	370
指定燃料	370, 461
燃料計	99
燃料残量警告灯	74

ク

空気圧	462
クリーブ現象	245
車の改造	419
グローブボックス	199

ケ

経過時間表示	105
計器	69
警告灯	70
ABS警告灯	74, 329
ACC警告灯	73

AWD(オールホイールドライブ)システム 警告灯	79
CMBS警告灯	76
EPS警告灯	78, 447
Hondaスマートキーシステム警告灯	72
PGM-FI警告灯	71, 446
VSA OFF警告灯	76, 261
VSA警告灯	75, 261
アイドリングストップシステム警告灯	78
エアバッグシステム警告灯	46, 74
高水温警告灯	75
シートベルト非着用警告灯	72
充電警告灯	71, 445
テールゲート/サブドア開閉警告灯	27
ドア開閉警告灯	27
トランスミッション警告灯	71
燃料残量警告灯	74
ブレーキ警告灯	70, 71, 446
油圧警告灯	70, 445
路外逸脱抑制機能警告灯	80
警告灯の点灯/点滅	445
けん引	456

コ

広角ドアミラー	174
---------	-----

交換	
アクセサリーライト電球	389
アクティブコーナリングライト電球	389
カーゴスペース照明灯電球	394
後退灯電球	390
後面方向指示器/後面非常点滅表示灯電球	390
サブドア開閉灯電球	395
車幅灯電球	388
スライドドア開閉灯電球	395
制動灯/尾灯電球	389
セカンドシート室内灯電球	393
前面方向指示器/前面非常点滅表示灯電球	387
側面方向指示器/側面非常点滅表示灯電球	389
ハイマウントストップランプ電球	392
パニティミラー照明灯電球	396
番号灯電球	392
フォグライト電球	389
フロントシート室内灯/マップランプ電球	393
ヘッドライト電球	385
ワイパーブレードドラパー	397
工具	421
高水温警告灯	75
後席用オートエアコン	219
後席用クーラー	222
航続可能距離表示	105

後退出庫サポート	334
後退灯	390
後面方向指示器/後面非常点滅表示灯	390
コートフック	203
コンビニフック	202

サ

サービス診断記録装置	23
データの開示について	24
サイドエアバッグ	42
サイドカーテンエアバッグ	44
サイドビューサポートミラー	175
サブドア	143
サングラスボックス	204

シ

シートヒーター	207
シートベルト	
アンカーポイント	37
シートの調節	176
アームレスト	189
サードシート	182
セカンドキャブテンシート	180
セカンドベンチシート	178
フロントシート	176
ヘッドレスト	187
シートバックテーブル	209

シートベルト	29
シートベルトの着用	32
シートベルトの点検	36
シートベルト非着用警告灯	72
シートベルトプリテンショナー	31
シートベルトリマインダー	30
妊娠中のかたのシートベルトの着用のしかた	36
時刻の設定	124
室内灯	191
シフトインジケーター	247
シフトスイッチ	249
シフト操作	246
車外の清掃	414
車線維持支援システム(LKAS)	295
LKAS表示灯	83
ジャッキ	421, 435
ジャッキハンドル	
(ホイールナットレンチ)	421, 435, 437
ジャッキハンドルバー	421, 435, 437
車内の清掃	412
車幅灯	388
ジャンプスタート	441
充電警告灯	71, 445
収納装備	199
仕様	461
衝撃感知ドアロック解除システム	140
衝突軽減ブレーキ(CMBS)	266
ショルダーアンカー	33

信号情報活用運転支援システム	256
親水ミラー	417

ス

スイッチ操作

ECONスイッチ	250
ENGINE START/STOPスイッチ	157
アクティブコーナリングライト	164
イルミネーションコントロール	168
フォグライトスイッチ	163
フロントガラス熱線スイッチ	169
ヘッドライトレベリングダイヤル	165
ライトスイッチ	160
リヤデフロスタースイッチ/ヒータード ドアミラースイッチ	169
ワイパー/ウォッシャー	166
スーパーUV カットドアガラス	413
ステアリング	170
スパークプラグ	461
スピードメーター	98
スライドドア	144, 145
ドア開閉警告灯	27
スライドドアウィンドウサンシェード	210

セ

清掃	412
制動灯	389
セカンドキャブテンシート	180

セカンドベンチシート	178
セキュリティシステム	152
イモビライザーシステム	152
セキュリティアラームシステム	152
セレクトポジション	246
セレクトポジション表示灯	84, 247
セレクトレバー	
セレクトレバーが動かない	443
セレクトレバーの操作	247
先行车発進お知らせ機能	313
センターテーブル	208
前面方向指示器/前面非常点滅表示灯電球	387

ソ

側面方向指示器/側面非常点滅表示灯電球	389
---------------------------	-----

タ

ターボ車	373
タイヤ	401
ウェアインジケーター	402
指定空気圧	462
タイヤの点検	401
タイヤのローテーション	405
タイヤパンク応急修理キット	422
冬期のタイヤ	406
パンク	422
タイヤ角度モニター	106
タコメーター	99

チ

チャイルドシート	48
ジュニアシート	66
乳児のチャイルドシート	49
幼児のチャイルドシート	50
チャイルドブルーフ	139
駐停車操作	332

ツ

追突軽減ブレーキ(CMBS) CMBS警告灯	76
---------------------------------	----

テ

停止表示板固定ベルト	205
低水温表示灯	81
テールゲートの開閉	141
テールゲートが開かないとき	458
テールゲート/サブドア開閉警告灯	27
デファレンシャルオイル	462
デフロスター	215
リヤデフロスタースイッチ	169
点火プラグ	461
電子制御ブレーキアシスト	330
電池交換	407

ト			
ドアの施錠と解錠	127	セレクトレバーが動かない	443
Hondaスマートキー	129	走行するとブザーが鳴る	22
キー閉じ込み防止装置	136	ハイオクガソリンは使える?	22
キーナンバータグ	128	パンクした	422
キーの種類と機能	127	ヒューズが切れた	448
キーレスエントリー	133	ブレーキを踏むと音がする	22
キーレスエントリーでドアが開かない	21	ブレーキを踏むと振動する	20
後席ドアが開かない	21	トランスミッション警告灯	71
車外でのドアの施錠/解錠	130	トランスミッションフルード	462
車内でのドアの施錠/解錠	137	トリップメーター	103
チャイルドブルーフ	139	ドリンクホルダー	200
ドア開閉警告灯	27		
ドアミラー	172	ナ	
ドアミラーウィンカー	389	内蔵キー	128
冬期のタイヤ	406		
時計	99, 124	ネ	
トップテザーストラップ	62	燃料	370, 461
トップテザー取付金具	62	燃料計	99
ドライバー	421	燃料残量警告灯	74
トラブルシューティング			
運転席ドアを開けるとブザーが鳴る	21	ハ	
エンジンが始動しない	438	パーキングブレーキ	327
オーバーヒートした	444	排気ガスの危険性	68
キーレスエントリーでドアが開かない	21	ハイビーム	161
警告灯が点灯/点滅した	445	電球の交換	386
けん引してもらいたい	456	ハイビーム表示灯	81
後席ドアが開かない	21	ハイマウントストップランプ	392
ジャンプスタートしたい	441		
		ハザードスイッチ	表紙ウラ
		発炎筒	421
		発進補助ブレーキ機能	255
		バッテリー	
		ジャンプスタート	441
		充電警告灯	71, 445
		容量	461
		バニティミラー	3
		パワーウィンドーの開閉	154
		パワースライドドアの開閉	146
		ドア開閉警告灯	27
		パワーモード	157
		パワーモードオートオフ機能	158
		パワーモード警告ブザー	158
		パンク	422
		ハンドル	170
		ハンドル位置調節レバー	170
		ヒ	
		非常点滅表示灯スイッチ	表紙ウラ
		尾灯	389
		ヒューズ	448
		各ヒューズの装備と容量	448, 451, 453
		ヒューズの設置場所	448
		ヒューズの点検と交換	455
		標識認識機能	317
		表示灯	81
		ACC表示灯	83

ECON表示灯	84
LKAS(車線維持支援システム)表示灯	83
アイドリングストップシステムOFF 表示灯	84
アイドリングストップ表示灯	84, 251
イモビライザーシステム表示灯	82
インフォメーション表示灯	83
シフトインジケーター/M(7速マニュアル シフトモード)表示灯	247
セキュリティアラームシステム作動 表示灯	83
セレクトポジション表示灯	84, 247
低水温表示灯	81
ハイビーム表示灯	81
フォグライト点灯表示灯	81
方向指示器表示灯	81
ライト点灯表示灯	81

フ

ブースターケーブル	441
フォグライト	
電球の交換	389
フォグライトスイッチ	163
フォグライト点灯表示灯	81
ブザー	
運転席ドアを開けるとブザーが鳴る	21
走行するとブザーが鳴る	22
フューエルリッドの開けかた	370
ブラズマクラスター	218

ブレーキシステム	327
ABS(アンチロックブレーキシステム)	329
エマージェンシーストップシグナル	331
電子制御ブレーキアシスト	330
パーキングブレーキ	327
フットブレーキ	328
ブレーキ警告灯	70, 71, 446
ブレーキを踏むと音がする	22
ブレーキを踏むと振動する	20
ブレーキフルード	462
ブレーキ警告灯	70, 71, 446
フロントガラス熱線スイッチ	169
フロントシート	176
フロントシートアームレスト	189
フロントシートヘッドレスト	176, 187
フロントセンサーカメラ	324
分離収納式シートベルト	34

へ

平均車速表示	104
ヘッドライト	160
電球の交換(ハイビーム)	386
電球の交換(ロービーム)	385
ハイビーム表示灯	81
ヘッドライトレベリングダイヤル	165
ライト点灯表示灯	81
ヘッドレスト	
サードシート	182

セカンドキャプテンシート	180
セカンドベンチシート	178
フロントシート	176, 187

ホ

ホイールカバー	403
ホイールサイズ	462
ホイールナットレンチ(ジャッキ ハンドル)	421, 437
方向指示器(ウィンカースイッチ)	162
方向指示器表示灯	81
ホーンスイッチ	表紙ウラ
歩行者事故低減ステアリング	275
ホンダセンシング	263

マ

マイナスドライバー	421
マスタードアロックスイッチ	138
マップランプ	197
マルチインフォメーションディスプレイ	100
警告メッセージ	85
マルチビューカメラシステム	339

ミ

ミラー	171
ドアミラー	172
パニティミラー	3
ルームミラー	171

ム

無段変速オートマチック	245
-------------	-----

メ

メーター	98
スピードメーター	98
タコメーター	99
燃料計	99
マルチインフォメーション ディスプレイ	100
メンテナンス	374
エアコンのお手入れ	410
エンジンルーム内のメンテナンス項目	381
キーレスエントリー/ Hondaスマートキー	407
清掃	412
タイヤの点検と整備	401
メンテナンスに関する注意事項	377
メンテナンスを安全に行うために	376
ライト類の点検と整備	385
ワイパーブレードラバーの点検と整備	397

モ

モード切り換え(エアコン)	213
---------------	-----

ユ

油圧警告灯	70, 445
-------	---------

ヨ

四輪駆動(4WD)	262
-----------	-----

ラ

ライトスイッチ	160
ハイビーム表示灯	81
ライト点灯表示灯	81
ライト類の点検と整備	385
アクセサリーランプ	389
アクティブコーナリングライト電球	389
カーゴスペース照明灯電球	394
後退灯電球	390
後面方向指示器/後面非常点滅表示灯 電球	390
車幅灯電球	388
制動灯/尾灯電球	389
セカンド、サードシート室内灯電球	393
前面方向指示器/前面非常点滅表示灯 電球	387
側面方向指示器/側面非常点滅表示灯 電球	389

ハイマウントストップランプ電球	392
パニティミラー照明灯電球	395
番号灯電球	392
フォグライト電球	389
フロントシート室内灯電球	393
ヘッドライト電球	385
ラジエーター	444

リ

リアエンターテインメントシステム	225
電池交換のしかた	409
リザーブタンク	444
リヤデフロスタースイッチ/ ヒートッドアミラーズスイッチ	169
リヤワイドカメラシステム	369

ル

ルームミラー	171
--------	-----

レ

冷却水	444
オーバーヒート	444
高水温警告灯	75
低水温表示灯	81
補給	444

ロ

ロービーム

電球の交換.....	385
路外逸脱抑制機能.....	306

ワ

ワイパー/ウォッシャー.....	166
ワイパーブレードドラバー.....	397

お車についてのお問い合わせ、ご相談は、まず Honda 販売店にお気軽にご相談ください。
下記アドレスより最新の Honda 販売店を検索することが可能です。

Honda ホームページ <https://www.honda.co.jp>

(Honda ホームページにある検索ボックスに『販売店』と入力してください)

携帯電話からは、携帯電話用 Honda ホームページをご覧ください。

<https://shopsearch.honda.co.jp/auto/area/>

※：QRコード読み取り機能付きの携帯電話をお持ちの場合は、右のQRコードをご利用ください。
ご利用にあたっては、お持ちの携帯電話取扱説明書をご確認ください。
QRコードは(株)デンソーウェーブの登録商標です。



お問い合わせ、ご相談は、全国共通のフリーダイヤルで下記のお客様相談センターでもお受け致します。

本田技研工業株式会社 お客様相談センター

フリーダイヤル 0120-112010

受付時間 9:00～12:00 13:00～17:00

〒351-0188 埼玉県和光市本町8-1

所在地、電話番号などが変更になることがありますのでご了承ください。

お車に関してお問い合わせいただく際は、お客様へ正確、迅速に対応させていただくために、あらかじめ、お手元にお車の車検証をご準備いただき、下記の事項をご確認のうえ、ご相談ください。

- ① 車検証記載事項：車両型式、車台番号、エンジン型式、登録番号、登録年月日
- ② 車種名、タイプ名、走行距離
- ③ ご購入年月日
- ④ 販売店名