



**HONDA**

# N-ONE

オーナーズマニュアル

クイックガイド

安全なドライブ

計器の見かた

各部の操作

オーディオ

運転

メンテナンス

万一の場合には

資料

索引

# ビジュアル目次

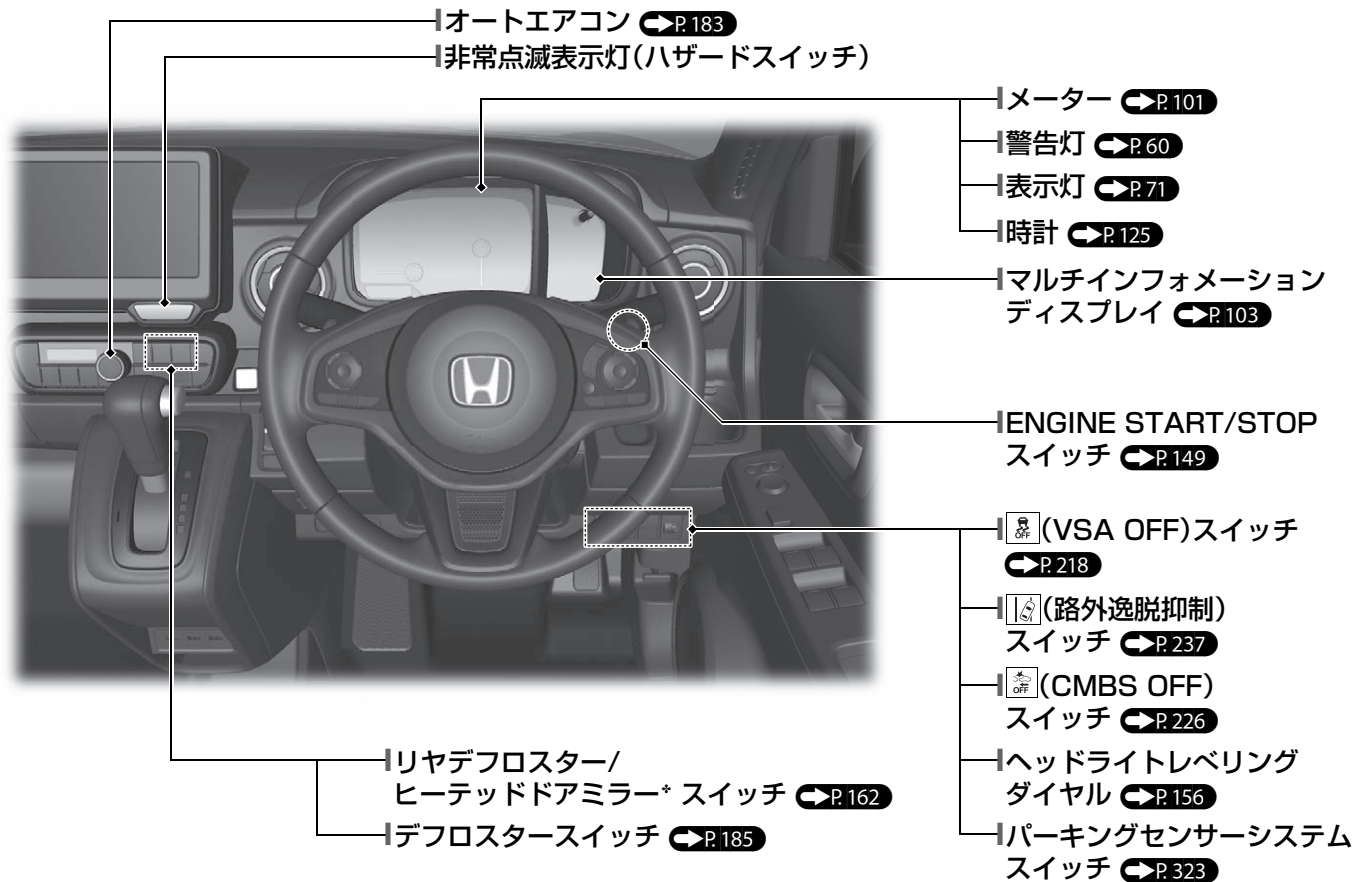

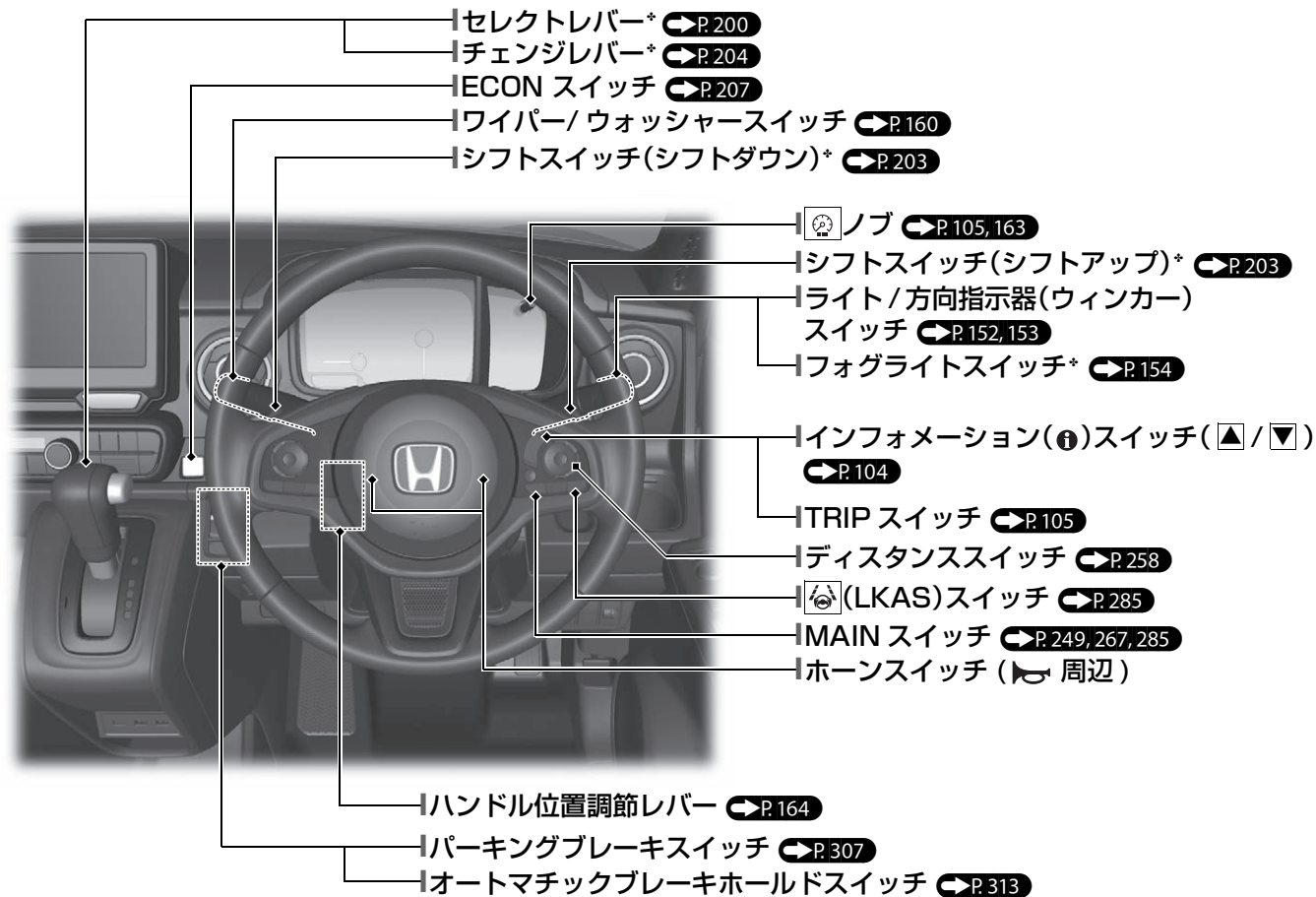

この「\*」はタイプやオプションなどにより、装備が異なる場合に付きます。

# ビジュアル目次

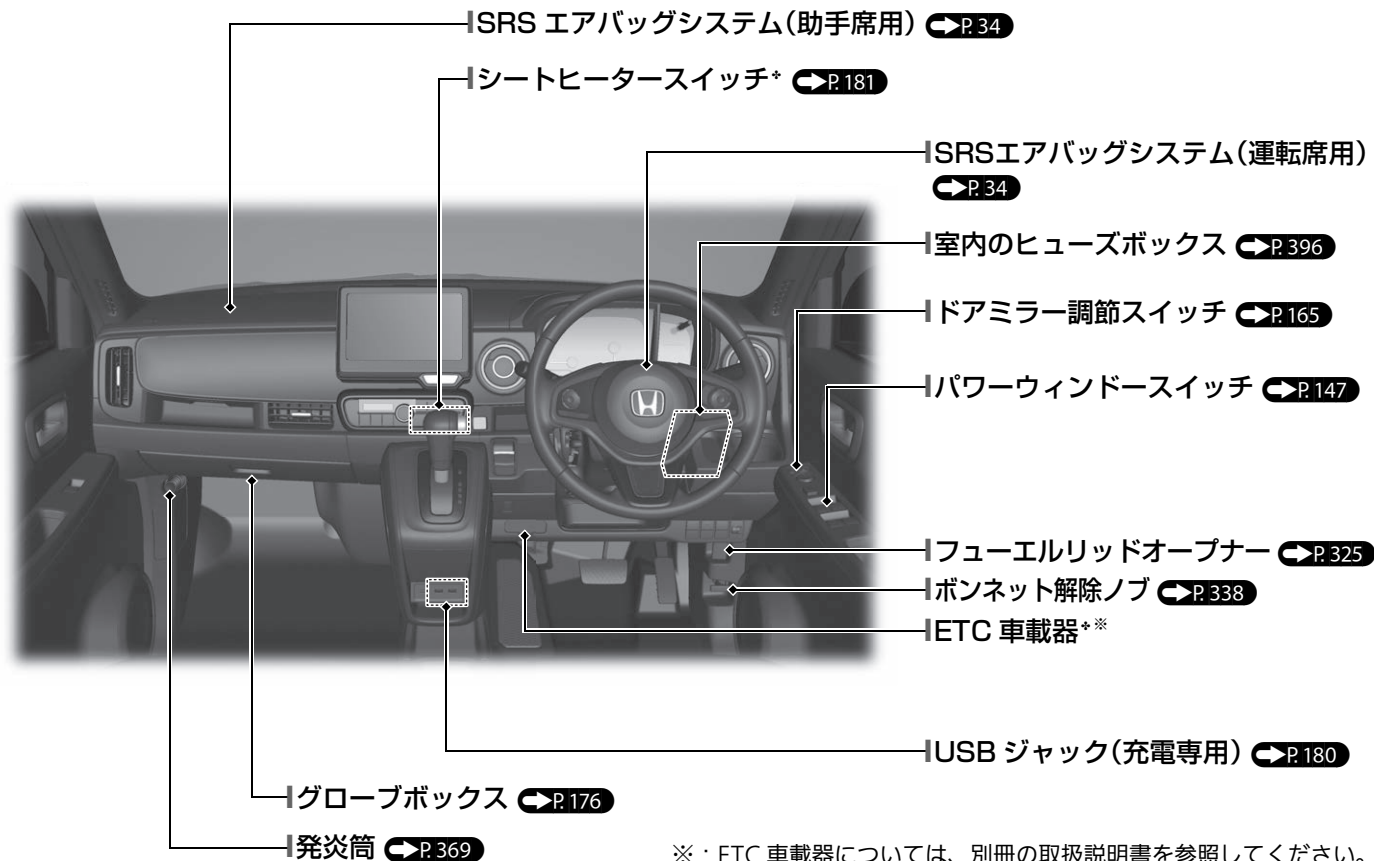

※：ETC 車載器については、別冊の取扱説明書を参照してください。

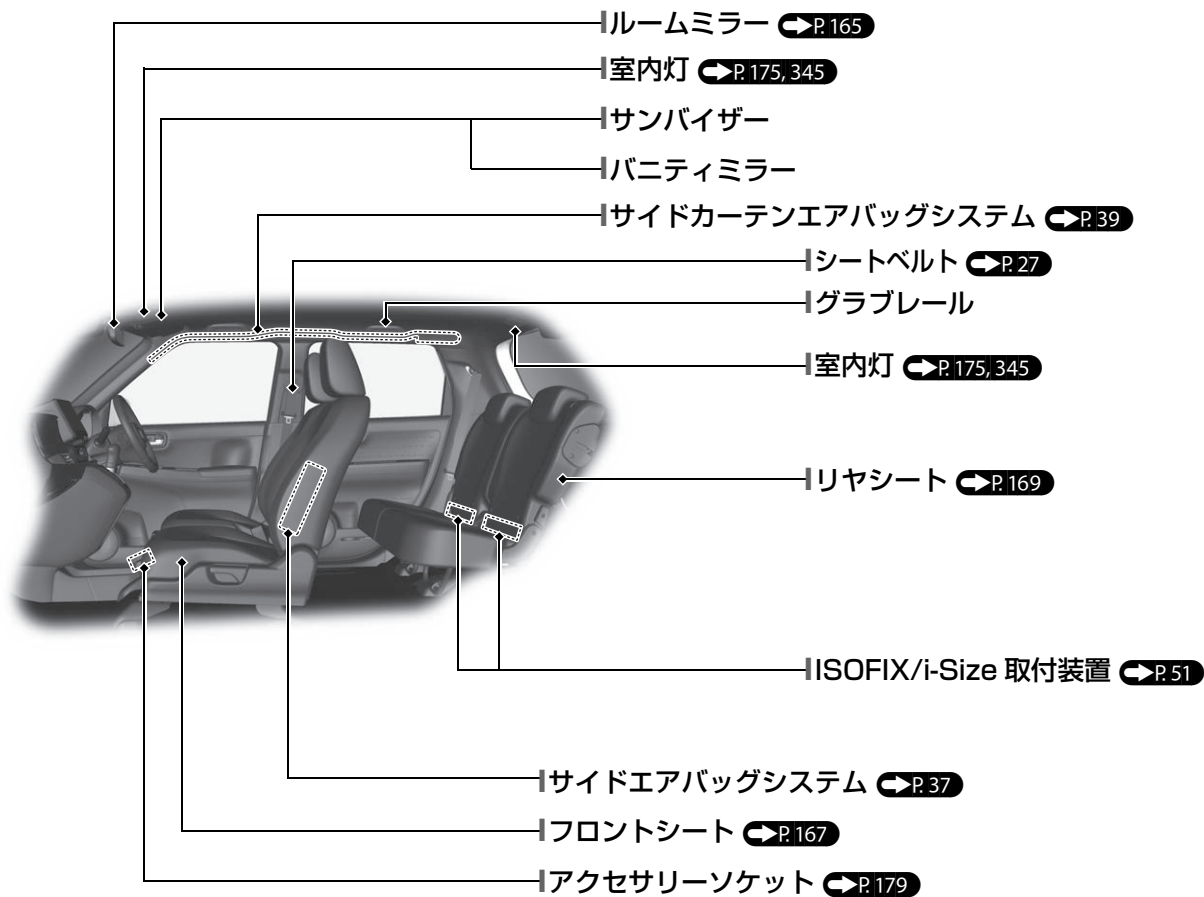

この「♣」はタイプやオプションなどにより、装備が異なる場合に付きます。

# ビジュアル目次

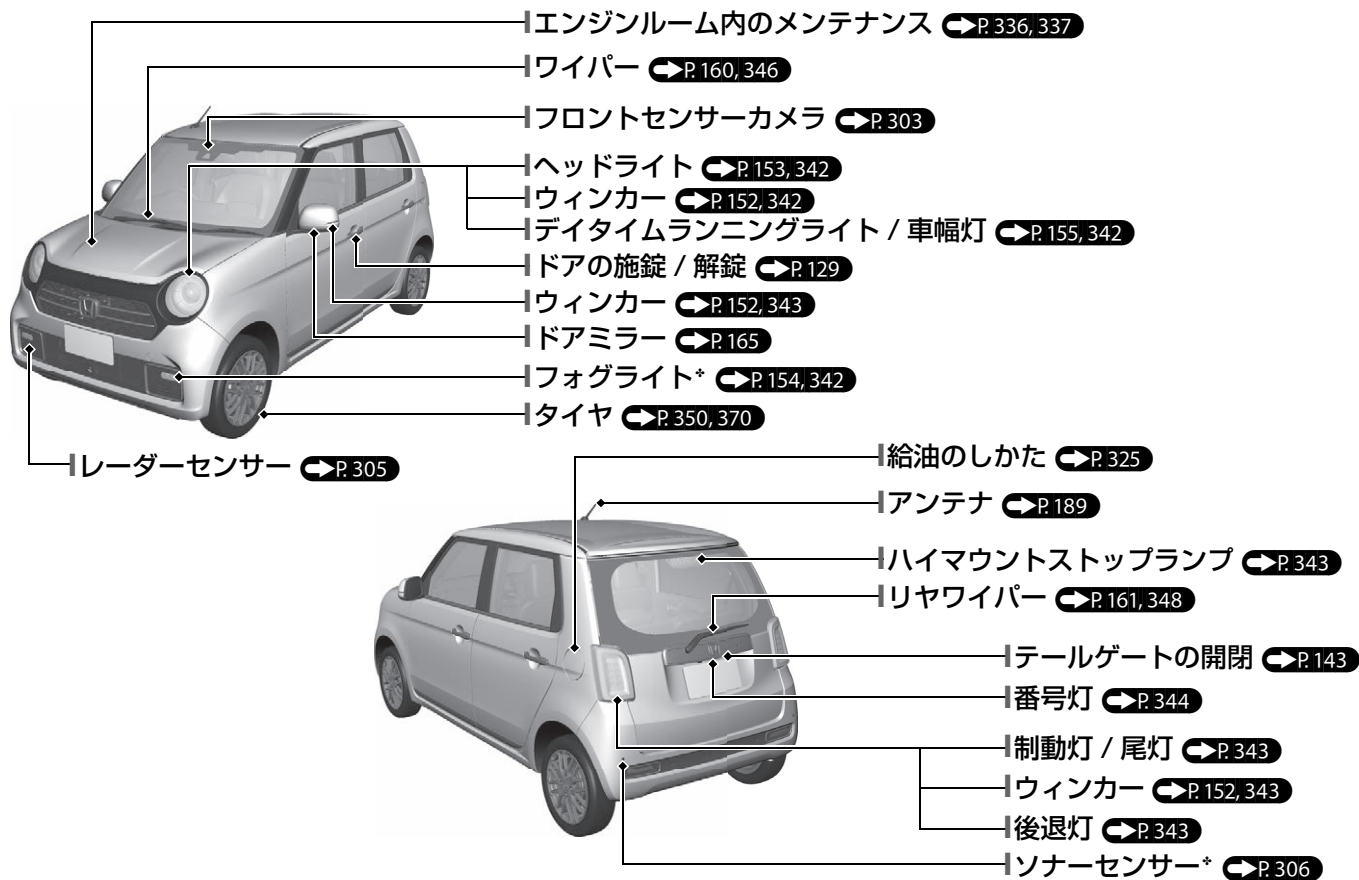







# アイドリングストップシステム

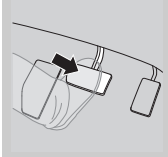
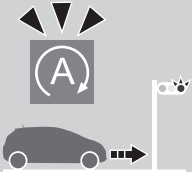
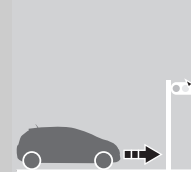
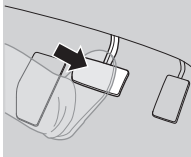

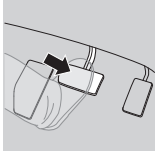
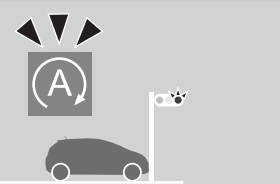
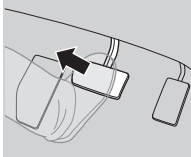

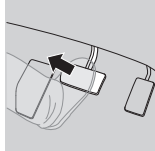
燃費向上のために、下記の手順によりアイドリングストップしたり、エンジンが自動的に再始動するシステムです。

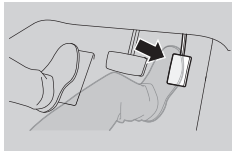
アイドリングストップしているときは、メーター内のアイドリングストップ表示灯(グリーン)が点灯します。▶P.208, 213

無段変速オートマチック車

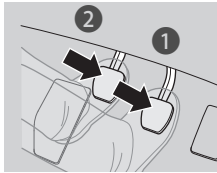
走行状態	オートマチックブレーキホールドシステムが OFF のときの操作 ▶P.313	操作後のエンジンの状態		オートマチックブレーキホールドシステムが ON のときの操作 ▶P.313
減速	ブレーキペダルを踏んだまま停車する直前もしくは停車してブレーキペダルを踏む。 	停車する直前の場合： アイドリングストップする。 	停車の場合： エンジン作動中 	停車してブレーキペダルを踏む。  
停車	ブレーキペダルを踏み続ける。 	アイドリングストップ中 		メーター内のオートマチックブレーキホールド表示灯とアイドリングストップ表示灯(グリーン)が点灯しているのを確認してブレーキペダルから足を離す。  
発進	ブレーキペダルを離す。 	エンジンが自動的に再始動 		オートマチックブレーキホールドによりブレーキを保持した場合はアクセルペダルを踏む。 

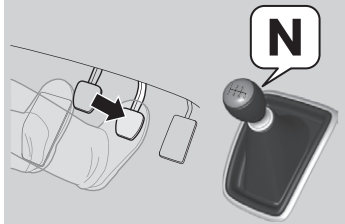
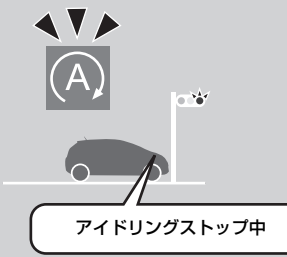
この「\*」はタイプやオプションなどにより、装備が異なる場合に付きます。

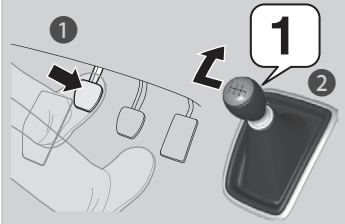
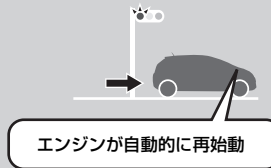
走行状態	マニュアル車の操作	操作後のエンジンの状態
<p>減速</p> 	<p>1. 停車してブレーキペダルを踏む。 2. クラッチペダルをいっぱい踏み込む。</p> 	 <p>エンジン作動中</p>
<p>停車</p> 	<ul style="list-style-type: none"> <li>• ブレーキペダルを踏み続ける。</li> <li>• チェンジレバーを <b>N</b> (ニュートラル) にする</li> <li>• クラッチペダルを離す。</li> </ul> 	 <p>アイドリングストップ中</p>
<p>発進</p> 	<p>1. クラッチペダルをいっぱい踏み込む。 2. チェンジレバーを <b>1</b> にする 3. 通常の発進時の操作をする。</p> 	 <p>エンジンが自動的に再始動</p>



# エコアシストシステム

## アンビエントメーター

- 運転状態を表示します。省燃費状態の時はアンビエントメーターの色が緑色に変化します。



アンビエントメーター

## ECON 表示灯

➡ P.75

- ECON モードが ON のときに点灯します。



## ECON スイッチ

➡ P.207

スイッチを押すと、ECON モードとアイドリングストップシステムが OFF になります。

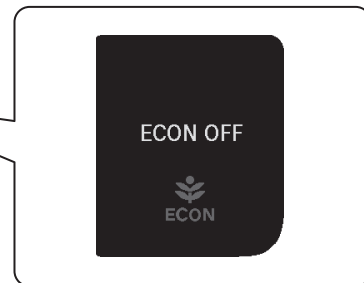

ECON スイッチを押すと、メッセージを数秒間表示します。

# 安全なドライブ

➡P.24

## 運転を始める前の確認

➡P.25

- 運転前にフロントシートの位置、ヘッドレスト、ハンドルの位置、ミラー類の角度を調節します。



- 正しい運転姿勢でシートベルトを着用してください。
- 同乗者にも必ずシートベルトを着用させます。
- 妊娠中のかたは腹部を圧迫しないようにシートベルトを着用してください。

## シートベルト

➡P.27

## 排気ガスについて

➡P.57

- 車の排気ガスには有害な一酸化炭素が含まれているため、ガレージなどの密閉された場所ではエンジンを始動しないでください。

## お子さまの安全

➡P.43

- シートベルトを正しく着用できない小さなお子さまを乗せるときは、チャイルドシートをお使いください。お子さまの安全のために、チャイルドシートはリヤシートに取り付けてください。

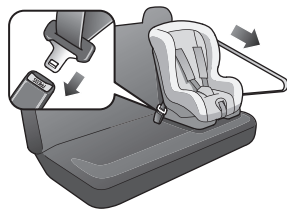

## エアバッグ

➡P.34

- 万一の衝突の際に、乗員への衝撃を緩和するために、エアバッグが装備されています。

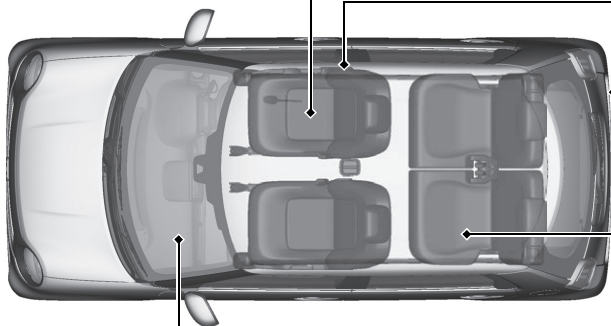

# 計器の見かた ➡P.58

警告灯 ➡P.60 / 表示灯 ➡P.71 / メーター ➡P.101 /  
マルチインフォメーションディスプレイ ➡P.103

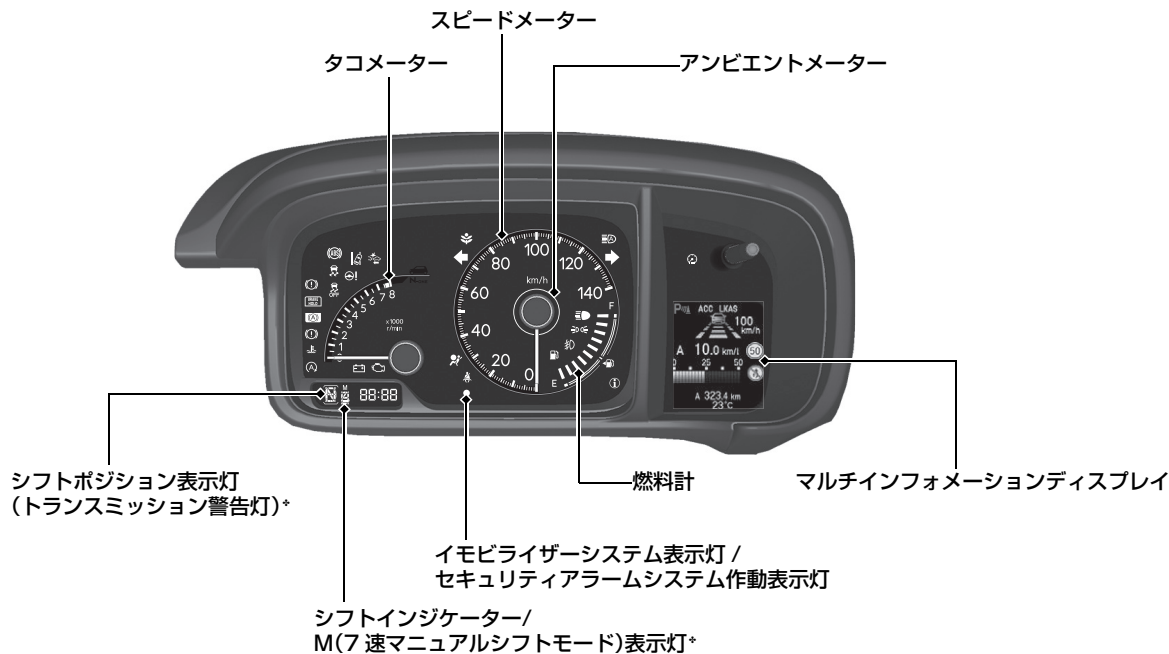

この「\*」はタイプやオプションなどにより、装備が異なる場合に付きます。

# 各部の操作 ▶P.124

## 時刻を合わせる ▶P.125



### Honda インターナビシステム装備車

時刻は、人工衛星からの情報を利用していますので、時刻合わせは不要です。

## ENGINE START/STOP スイッチ ▶P.149

スイッチを押すと、パワーモードが切り換わります。



## ウィンカー ▶P.152

方向指示器(ウィンカー)スイッチ

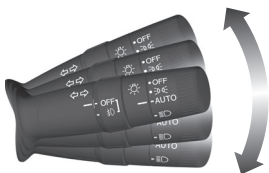

## ライト ▶P.153

ライトスイッチ



## ワイパー ▶P.160

ワイパー/ウォッシャースイッチ

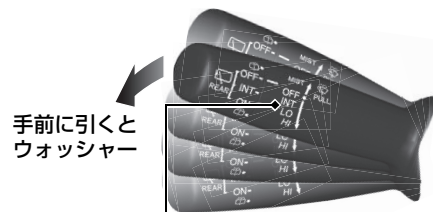

- OFF 停止
- INT 間欠(雨量が少ないとき)
- LO 低速(普通の雨量のとき)
- HI 高速(雨量が多いとき)

## ハンドル位置の調節 ◀P.164

- ハンドル位置調節レバーを押し下げ、ハンドルの位置を調節します。

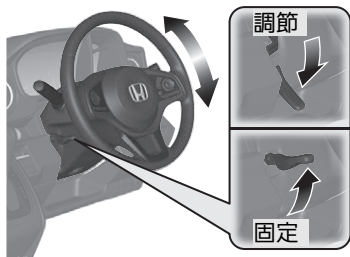

## テールゲート ▶P.143

- 施錠されているときに Honda スマートキーを携帯してロック / アンロックボタンを押すと、解錠されますのでテールゲートハンドルを引き上げて開けることができます。



## ドアミラー ▶P.165

- パワーモードが ON モードのとき、ドアミラーの格納または角度の調節ができます。

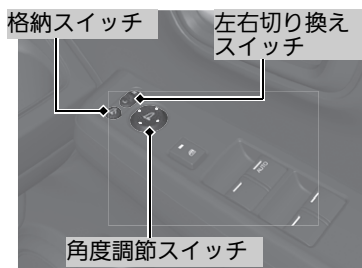

## パワーウィンドー ▶P.147

- パワーモードが ON モードのとき、ウィンドーの開閉ができます。
- パワーウィンドーロックボタンが OFF のとき、全てのウィンドーが操作できます。
- パワーウィンドーロックボタンが ON のとき、運転席以外のウィンドーが非作動になります。

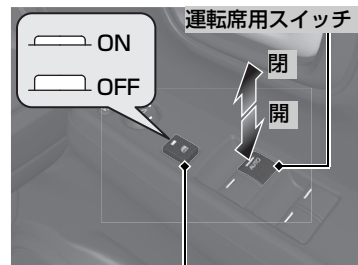

パワーウィンドーロックボタン

# エアコン P.182

- **AUTO** を押し、オートエアコンが作動します。
- **ON/OFF** を押し、止まります。
- 前面ガラスの曇りを取るには、**FRONT DEF** を押しします。

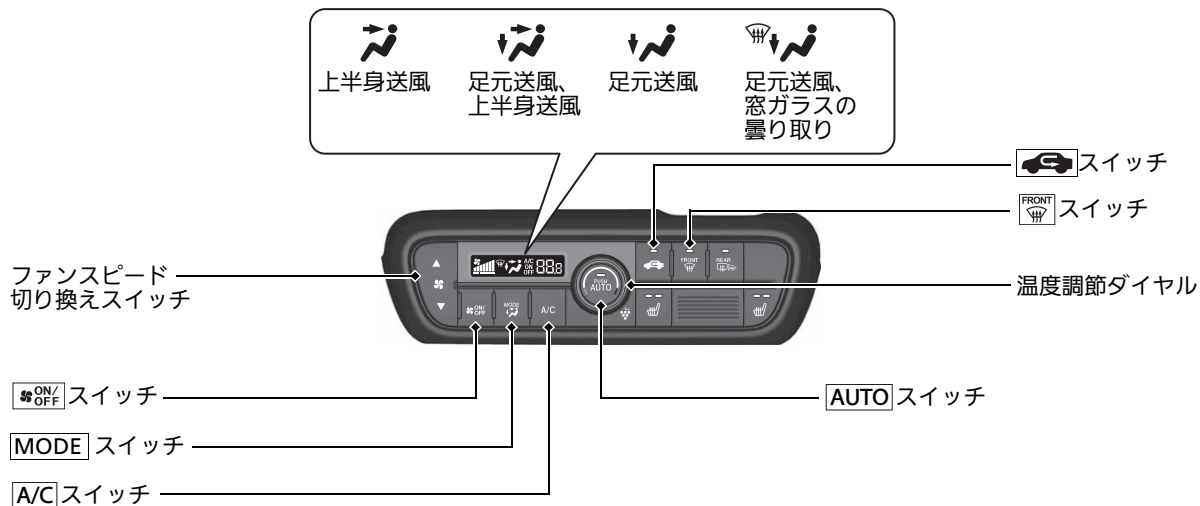

# 運転 ▶ P.190

## マニュアル車\* ▶ P.204

## 無段変速オートマチック車\* ▶ P.200

●セレクトレバーを[P]に入れ、ブレーキを踏みながらエンジンを始動します。

## セレクトレバー

セレクトレバーの操作

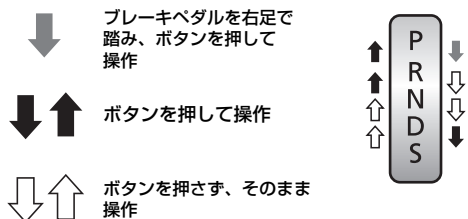

- P** パーキング  
駐車またはエンジンの始動
- R** リバース  
車を後退
- N** ニュートラル  
駆動力が伝達されない状態
- D** ドライブ  
・通常走行  
・一時的に7速マニュアルシフトモード\* にするとき
- S** ドライブ(S)  
・上り坂や下り坂を走行するとき  
・7速マニュアルシフトモード\* にするとき

## 7速マニュアルシフトモード\* ▶ P.202

●ハンドルから手を放さずシフトスイッチを引いて、シフト操作ができます。

セレクトレバーが[S]のとき

●ハンドルにあるシフトスイッチを引くと、7速マニュアルシフトモードになります。M(7速マニュアルシフトモード)表示灯が点灯し、シフトインジケータにギヤ位置が表示されます。

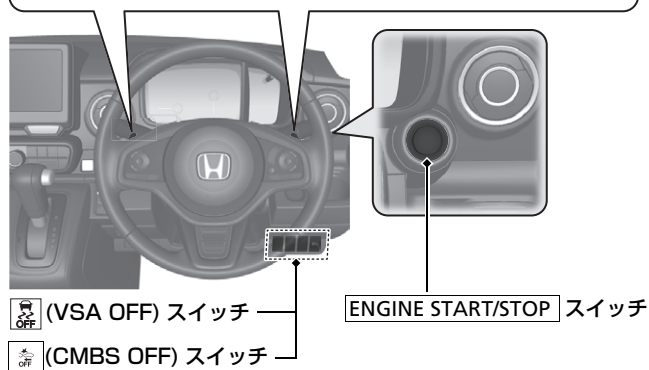
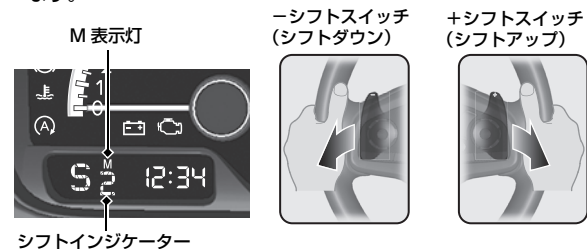

セレクトレバーが[D]のとき

●ハンドルにあるシフトスイッチを引くと、一時的に7速マニュアルシフトモードになります。シフトインジケータにギヤ位置が表示されます。





この「\*」はタイプやオプションなどにより、装備が異なる場合に付きます。

## VSA の ON と OFF ▶ P.218

- VSA とは、急激な車両の挙動変化を抑制しようとする装置です。
- エンジンを始動すると自動的に VSA は ON になります。
- VSA を停止(OFF)状態にするには、を「ピッ」とブザーが鳴るまで押します。再度、使用(ON)するには を「ピッ」とブザーが鳴るまで押します。

## CMBS の ON と OFF

▶ P.226

- CMBS は、運転者のブレーキ操作を支援し、衝突を回避したり衝突被害の軽減を支援したりするシステムです。
- エンジンを始動すると自動的に CMBS は ON になります。
- CMBS を停止(OFF)状態にするには、を「ピーッ」とブザーが鳴るまで押します。再度、使用(ON)するには を「ピーッ」とブザーが鳴るまで押します。

## ガソリンを入れる ▶ P.325

指定燃料：無鉛レギュラーガソリン  
レギュラーバイオ混合ガソリン(E10/ETBE22)

タンク容量：

**2WD 車** 27リットル

**4WD 車** 25リットル

- 1 フューエルリッドオープナーを引いて、フューエルリッドを開ける。

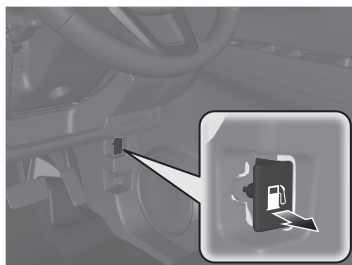

- 2 ツマミをゆっくり回してキャップを開ける。

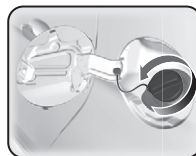

- 3 キャップをホルダーにかける。

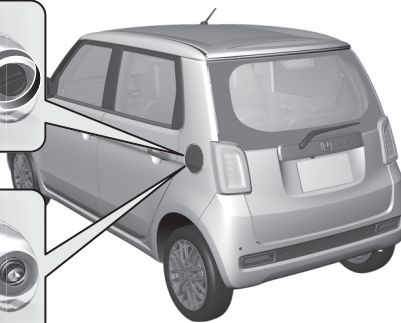
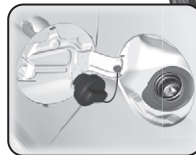



# Honda SENSING

➡P.220

衝突被害の軽減、衝突事故の回避、運転者の負担を軽減するために、運転者のアクセル・ブレーキ・ハンドル操作などを支援します。

Honda SENSING には、次の機能があります。

## 衝突軽減ブレーキ(CMBS)

➡P.223

自車が、前方の車両のほぼ真後ろから追突するおそれがあるときや、対向車に正面から衝突するおそれがあるとき、歩行者および人が乗車し移動している自転車に衝突するおそれがあるときに、運転者のブレーキ操作を支援し、衝突回避を支援したり衝突被害の軽減を支援したりするシステムです。

## 誤発進抑制機能\*

➡P.230

停車時や約 10km/h 以下で走行しているとき、自車のほぼ真正面に車両などの障害物があるにもかかわらず、アクセルペダルを踏み込んだ場合に、エンジン出力を抑制し、急な発進を防止するとともに、音と表示で知らせる運転支援機能です。

## 後方誤発進抑制機能\*

➡P.232

停車時や約 10km/h 以下で後退しているとき、自車のほぼ真後ろの近距離に車両などの障害物があるにもかかわらず、アクセルペダルを踏み込んだ場合、エンジン出力を抑制し、急な後退を防止するとともに、音と表示で知らせる運転支援機能です。

## 路外逸脱抑制機能

➡P.234

車両の車線逸脱の可能性を検知すると、車線逸脱を回避するように運転を支援し警告で知らせる機能です。

## 歩行者事故低減ステアリング

➡P.241

歩行者と白線(黄線)を検出し、ステアリング操作を支援することにより運転者の衝突回避操作を促します。

無段変速オートマチック車

## 渋滞追従機能付アダプティブクルーズコントロール(ACC)

➡P.247

先行車との車間距離を測定して、高速道路の渋滞時に適切な加減速を行い、設定車間距離を保持しながら、運転者がアクセルやブレーキを操作せずに走行、停車出来るよう支援するシステムです。

マニュアル車

## アダプティブクルーズコントロール(ACC)

➡P.265

先行車との車間距離を測定して、高速道路走行時に設定した車間距離を保つように適切な加減速を行い、運転者がアクセルやブレーキを操作せずに追従または定速走行出来るよう支援するシステムです。

## 車線維持支援システム

### (LKAS) P.282

左右の白線(黄線)をとらえ、電動パワーステアリングの動きをアシストし、車線維持走行を補助するためのシステムです。

## 先行車発進お知らせ機能

### P.293

信号待ちなどで、先行車が発進したことに気づかず停止し続けたときに、音と表示で運転者に知らせるシステムです。

## 標識認識機能 P.297

走行中に認識した道路標識情報をマルチインフォメーションディスプレイに表示し、運転者にお知らせする機能です。

## オートハイビーム P.157

オートハイビームは夜間走行時に前方の状況によってヘッドライトのハイビームとロービームを自動的に切り換えるシステムです。

## パーキングセンサーシステム P.322

車両後方のリヤセンターセンサーおよびリヤコーナーセンサーが障害物を検知し、障害物と車両の距離をブザーとマルチインフォメーションディスプレイで知らせます。

# メンテナンス

➡ P.329

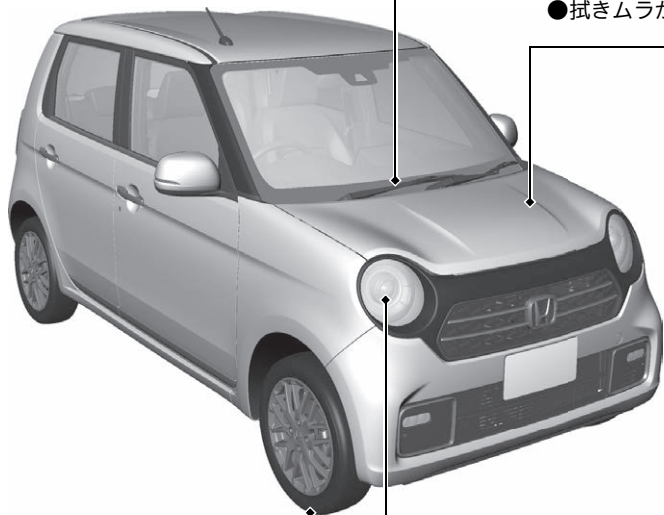

## タイヤ

➡ P.350

- タイヤ、ホイールを点検します。
- 降雪地域では、スノータイヤ、タイヤチェーンが必要です。

## ライト

➡ P.342

- 番号灯電球などの点検または交換を行います。
- 電球の交換については、「メンテナンス」を参照してください。
- ヒューズの交換については、「万一の場合には」を参照してください。 ➡ P.394

## ワイパーブレード

➡ P.346

- 拭きムラがある場合は、ワイパーブレードドラバーを交換します。

## エンジンルーム

➡ P.336, 341, 388

- 冷却水、ウォッシャー液の補給を行います。
- バッテリーを点検します。

- 1 運転席足元のボンネット解除ノブを引く。

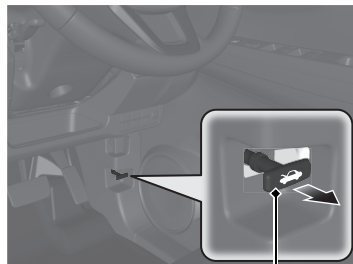

ボンネット解除ノブ

- 2 レバーを上げボンネットを開ける。

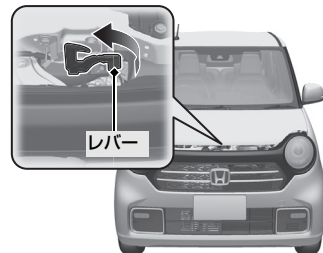

# 万一の場合には

➡P.367

## パンクした

➡P.370

- 安全な場所に停車し、パンク修理キットで応急修理します。



## 警告灯が点灯した

➡P.390

- 詳細を確認し、取扱説明書にしたがってください。

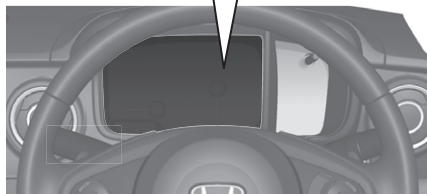

## エンジンが始動しない

➡P.381

- バッテリーあがり考えられます。救援車のバッテリーを利用してエンジンを始動します。

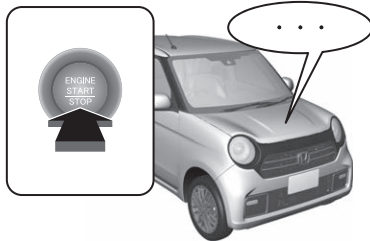

## ヒューズが切れた

➡P.394

- 室内とエンジンルーム内にヒューズボックスがあります。切れているヒューズを取り換えます。

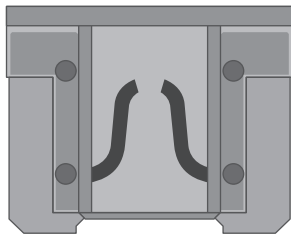

## オーバーヒートした

➡P.388

- 安全な場所に停車し、蒸気が出ていなければボンネットを開けてください。



## けん引してもらいたい

➡P.399

- 必ず専門業者に依頼してください。やむをえず四輪を接地したままけん引される場合は、取扱説明書にしたがってください。



# こんなときは

**Q** ENGINE START/STOP のパワーモードが OFF モードからアクセサリモードにならない

**A**

- ハンドルがロックされていませんか？
- ハンドルを左右に回しながら、ENGINE START/STOP を押してください。



**Q** 無段変速オートマチック車  
ENGINE START/STOP のパワーモードが OFF モードにならない

**A**

- セレクトレバーが **P** 以外の位置になっていませんか？



**Q** ブレーキペダルを踏んだらガタガタと振動した

**A**

- ブレーキペダルを踏んだとき、ペダルが小刻みに動くことがあります。これは ABS が作動しているときの現象で異常ではありません。そのまま、ブレーキペダルを強く踏み続けてください。

▶ ABS(アンチロックブレーキシステム) ▶ P.317

**Q** 後席ドアが車内から開けられない

**A**

- チャイルドプルーフが施錠の位置になっていませんか？  
後席ドアを外から開け、チャイルドプルーフのツマミを解錠の位置にしてください。



**Q** ドアを解錠したはずなのに施錠されている

**A**

- キーレスエントリーシステム、Honda スマートキーシステムで解錠してから、約 30 秒以内にドア、テールゲートを開けなかった場合は、自動的に再度施錠されます。

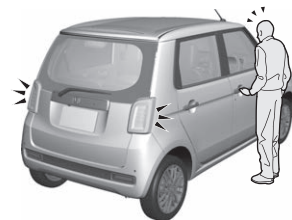

**Q** 運転席ドアを開けるとブザーが鳴る

**A**

- パワーモードを OFF モード以外にしていますか？
- ライトを消し忘れていませんか？
- アイドリングストップ中に運転席ドアを開けていませんか？

**Q** ドアを閉めた後、車から離れるとブザーが鳴る

**A**

- ドアが閉まりきる前に降車時オートドアロックの作動範囲から離れていませんか？

▶ 施錠するには(降車時オートドアロック機能) ← P.135

**Q** 走行するとブザーが鳴る

**A**

- 運転席または助手席シートベルトを着用していますか？

**Q** パーキングブレーキスイッチを押してもパーキングブレーキが解除できない

**A**

- ブレーキペダルを踏んでスイッチを操作していますか？

**Q** アクセルペダルを踏んでもパーキングブレーキが自動で解除できない

**A** • 運転席シートベルトを着用していますか？

無段変速オートマチック車

• シフトポジションが **P**、**N** 以外になっていますか？

マニュアル車

• チェンジレバーが **N** 以外になっていますか？

**Q** 走行中にブレーキを踏むと金属的な摩擦音がする

**A** • ブレーキパッドが摩耗して使用限界になっているおそれがあります。Honda 販売店で点検を受けてください。

**Q** レギュラーガソリン仕様車にプレミアム(ハイオク)ガソリンを使用しても大丈夫ですか？

**A** • プレミアムガソリンをお使いになることもできますが、この場合、本来のエンジン性能が大きく変わることはありません。

## 安全に関する表示

「運転者や他の人が傷害を受ける可能性のあること」を回避方法と共に、下記の表示で記載しています。これらは重要ですので、しっかりお読みください。



**危険**

指示にしたがわないと、死亡または重大な傷害に至るもの



**警告**

指示にしたがわないと、死亡または重大な傷害に至る可能性があるもの



**注意**

指示にしたがわないと、傷害を受ける可能性があるもの

## その他の表示

下記の表示を使って記載しています。

### アドバイス

お車が故障や破損することを防ぐためのアドバイスや、環境への配慮のために守っていただきたいこと。

## 車両データの記録

### ■車両データの記録について

この車には、車両の操作や制御、車両に搭載された各機能の作動履歴などに関するデータを記録する機能が装備されています。

各機能の作動時や操作状況により、主に次のようなデータを記録します(車内の映像や音声は記録しません。)

- 車両の状態(車速など)
- 運転状態(アクセル、ブレーキ、ステアリング等の操作状況)
- SRS エアバッグシステムの作動状況
- 車両の故障診断情報

### ■データの取り扱いについて

Honda および Honda が委託した第三者は、記録されたデータを、不具合解析のための技術的診断や、Honda の車両の研究開発、品質向上のために、取得し利用することがあります。

Honda は、取得したデータを、以下の場合を除き、第三者に開示または提供することはありません。

- お車の使用者の同意(リース車、レンタカーの場合は借主の同意)がある場合
- 警察、裁判所、政府機関等からの、法的強制力のある要請に基づく場合
- 統計的な処理を行う等、所有者や使用者、お車が特定できないように加工したデータを、研究機関等に提供する場合



## 安全なドライブ P.24

安全なドライブのために 25      シートベルト 27      エアバッグ 34      お子さまの安全 43  
排気ガスの危険性 57

## 計器の見かた P.58

警告灯と表示灯 59      メーターとマルチインフォメーションディスプレイ 101

## 各部の操作 P.124

時刻の設定 125      ドアロック 129      テールゲート 143      セキュリティシステム 145  
ウィンドー 147      ハンドルまわりのスイッチ 149      ミラー類 165  
シート 167      室内装備品 175      エアコン 182

## オーディオ P.188

オーディオ装置 189

## 運転 P.190

運転の前に 191      運転 193      Honda SENSING 220      ブレーキ 307  
駐停車 320      給油 325      ターボ車\* 328

## メンテナンス P.329

メンテナンスの前に 330      オイルモニターシステム\* 333      エンジンルーム内 336  
電球 342      ワイパー 346      タイヤ 350      Honda スマートキー 358  
エアコンのお手入れ 359      清掃 360      アクセサリーと改造 366

## 万ーの場合には P.367

工具、発炎筒 368      パンク 370      ジャッキポイント 379      エンジンが始動しない 381  
バッテリーがあがったとき 384      セレクトレバーが動かない 387  
オーバーヒート 388      警告灯の点灯 / 点滅 390      ヒューズ 394      けん引 399  
テールゲートが開かない 402

## 資料 P.403

仕様 404

## 安全なドライブ P.24

## 計器の見かた P.58

## 各部の操作 P.124

## オーディオ P.188

## 運転 P.190

## メンテナンス P.329

## 万ーの場合には P.367

## 資料 P.403

## 索引 P.406

# 安全なドライブ

この章には、安全運転のために必要な重要情報が記載されています。  
運転を始める前によくお読みいただき、運転者と同乗者の安全を  
確保してください。

安全なドライブのために .....	25
<b>シートベルト</b>	
シートベルトについて .....	27
シートベルトの着用 .....	30
シートベルトの点検 .....	32
シートベルトのアンカーポイント .....	33
<b>エアバッグ</b>	
エアバッグの種類 .....	34
SRS エアバッグ .....	34
サイドエアバッグ .....	37
サイドカーテンエアバッグ .....	39
エアバッグシステム警告灯 .....	41
エアバッグのお手入れ .....	42

<b>お子さまの安全</b>	
お子さまの安全を守るために .....	43
乳幼児の安全 .....	44
大きなお子さまの安全 .....	55
<b>排気ガスの危険性</b>	
一酸化炭素について .....	57

## 安全のための確認事項

安全なドライブのために、走行前に下記の項目を確認してください。

- ドア、テールゲートは完全に閉まっているか？
  - ▶ すべてのドア、テールゲートが完全に閉まり、正しく施錠されていることを確認してください。
    - ❏ **車内での施錠 / 解錠** P.140
- 運転しやすい姿勢にシート位置を調節しているか？
  - ▶ 正しい運転姿勢がとれるよう、シート位置やヘッドレストの調節をしてください。
    - ❏ **フロントシート** P.167
- 同乗者のシートも、安全が保たれるよう調節しているか？
  - ▶ ダッシュボードからできるだけ離れた位置までシートを下げてください。
    - ❏ **フロントシート** P.167
- 乗員全員が正しくシートベルトを着用しているか？
  - ▶ 運転者と乗員が正しくシートベルトを着用していることを確認してください。
    - ❏ **シートベルトの着用** P.30
- エアバッグシステム警告灯などが点灯していないか？
  - ▶ エアバッグに関する説明をあらかじめお読みいただき、シートの位置などを調節してください。
    - ❏ **エアバッグ** P.34
- お子さまの安全を守るために、チャイルドシートやシートベルトを着用しているか？
  - ▶ お子さまが同乗する場合は、お子さまの年齢や身長・体重に応じてチャイルドシートやシートベルトなどで安全を確保するようにしてください。
    - ❏ **お子さまの安全** P.43

### ❏安全のための確認事項

ドアやテールゲートが開いていたり、完全に閉まっていないと警告表示がマルチインフォメーションディスプレイに表示されます。

ドア、テールゲートをもう一度正しく閉め直してください。警告表示は消灯し、正常な状態に戻ります。

❏ **マルチインフォメーションディスプレイのメッセージ** P.76

- 坂道で駐車するときは、パーキングブレーキをかけ、セレクトレバーを[P]またはチェンジレバーを上り坂の場合[1]、下り坂と平地の場合[R]にしているか？
  - ▶ さらにタイヤに輪留めをすると効果があります。
    - シフト操作 P.200, 204
- 車から離れるときは、お子さまや介護を必要とされる方、ペットを車内に残していないか？
  - ▶ 炎天下などでは車内が高温になることがあります。車内にお子さまや介護を必要とされる方、ペットを残したままにしないようにしてください。

## シートベルトについて

シートベルトは、シートに体を固定することで安全を確保するための安全装置です。

### ■三点式シートベルト

体の動きに合わせて伸縮し、強い衝撃を受けるとベルトが自動的にロックします。すべての席に三点式シートベルトが装備されています。

### ■シートベルトの着用

シートベルトの着用にあたっては、以下の点に注意してください。

- 運転者は正しい運転姿勢で、シートベルトを必ず着用
- 同乗者にも必ずシートベルトを着用
- シートベルトを正しく着用できない小さなお子さまを乗せるときは、必ずチャイルドシートを使用
- 1本のシートベルトを2人以上で使用しない
- ベルトにはクリップや洗たくばさみなどでたるみをつけない

### ※シートベルトについて



#### 警告

**シートベルトは乗員全員が必ず正しく着用する。**  
シートベルトを正しく着用しないと、エアバッグが装備されていても、衝突したときに重大な傷害を受けたり、最悪の場合死亡につながるおそれがあります。

#### 乗車中は正しい姿勢を保つ。

正しい姿勢ですわらないと、衝突したときに傷害を受ける危険性が高くなります。

シートベルトを着用した状態で事故にあったときは、Honda 販売店で点検を受け、ベルトが破損していたり、正しく作動しない場合は、ベルトを交換してください。

シートベルトがロックした場合、一度ベルトを強く引いてからゆるめ、ベルトをゆっくり引き出してください。

## ■シートベルトリマインダー

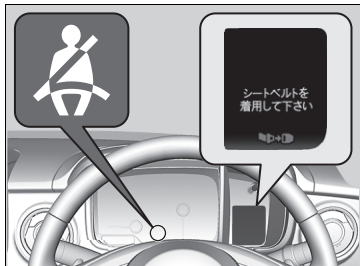

### ■フロントシート

パワーモードをONモードにしたときや走行したとき、運転席または助手席のシートベルトを着用するまでシートベルトリマインダーが作動し、ブザーと警告灯でお知らせします。マルチインフォメーションディスプレイにも警告が表示されます。

### ■リヤシート

パワーモードをONモードにしたときや、パワーモードがONモードのときに、後席ドアを開閉すると、警告灯がルームミラーに点灯します。

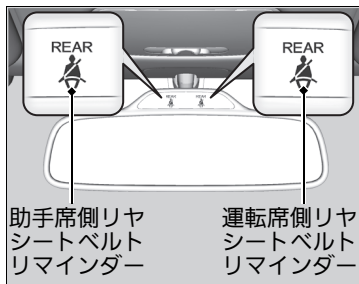

## ※シートベルトリマインダー

- 助手席シートに荷物などを置くと、センサーが重量を検知して警告灯が点滅しブザーが鳴ることがあります。
- 助手席にお子さまや小柄な方を乗せたりクッションなどを使用すると、センサーが乗員を検知せず正常に作動しないことがあります。
- 運転席または助手席のシートベルトを着用せずに走行した場合、停車するとブザーは止まります。また、走行している場合でも一定時間を超えるとブザーは止まります。

### 無段変速オートマチック車

- セレクトレバーを[R]に入れたときは後退位置警報装置のチャイムが鳴るため、シートベルト非着用の警告ブザーは鳴りません。

## ■ シートベルトプリテンショナー

フロントシートにはシートベルトプリテンショナーを装備しています。  
シートベルトプリテンショナーは、一定以上の前方向や側面からの衝撃を受けると自動的にシートベルトを引き込み、拘束します。



## ☒ シートベルトプリテンショナー

### ⚠ 注意

**シートベルト引き込み装置の取り外し、分解などはしない。**

誤作動や故障の原因となります。

シートベルトプリテンショナーは、一度作動すると使用できません。

衝突によりシートベルトプリテンショナーが作動するとエアバッグシステム警告灯が点灯します。

衝突したときは、Honda 販売店で点検を受け、作動済みの場合は交換してください。

側面からの衝突により、両側のシートベルトプリテンショナーが作動します。

SRSエアバッグとシートベルトプリテンショナーはかならずしも同時に作動しません。

## シートベルトの着用

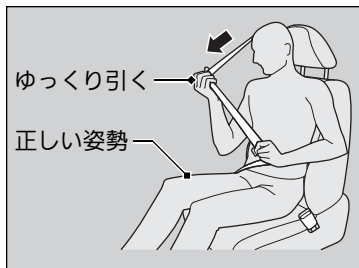

1. 正しい姿勢でシートにすわる。
2. シートベルトをゆっくり引き出す。



3. タングプレートをバックルに差し込む。  
▶ このとき、ベルトにねじれや引っかかりがないようにしてください。

### ❏ シートベルトの着用

シートベルトが完全に引き込まれた位置でロックされた場合、一度シートベルトをしっかりと引っ張り、そしてもう一度巻き取らせることでロックが解除できます。シートベルトロックを解除することが出来ない場合、そのシートに着座しないでください。

❏ シートベルトについて P.27

❏ シートベルトの点検 P.32





4. シートベルトが正しく着用できているか確認する。
  - ▶ 肩ベルトは鎖骨の中心を通るように合わせ、首やあごに当たらないようにしてください。
  - ▶ 腰ベルトは腰骨のできるだけ低い位置に合わせてください。
  - ▶ ベルトにたるみやねじれがないようにしてください。
5. ベルトを引っ張り、バックルが固定されていることを確認する。

#### ※シートベルトの着用

### ⚠ 注意

**肩ベルトは腕の下に通したり、首の後ろに回さない。**

シートベルトを正しく着用しないと、本来の機能を果たさず衝突時などに、けがをす  
るおそれがあります。

ベルトがくび、あご、顔などに当たらないように着用してください。

シートベルトを外すには、バックルの赤色の **PRESS** を押してください。

そのとき、ベルトが完全に収納されるようベルトに手を添えてください。

シートベルトを十分に機能させるため、バックルおよび自動巻き取り装置の内部に異物を入れないようにしてください。

シートベルトの分解、改造はしないでください。正常に作動しないおそれがあります。

## 妊娠中のかたのシートベルト着用のしかた

妊娠中のかたが運転または同乗するときは、ご自身と赤ちゃんを守るために、常に三点式シートベルトを着用してください。



## シートベルトの点検

シートベルトを安全にお使いいただくために、定期的な点検を行ってください。点検の確認ポイントは下記のとおりです。

- すべてのベルトをいっぱいまで引き出し、ほつれ、破れ、焼けこげ、すり切れないか？
- バックルが確実に固定されるか？
- ベルトがスムーズに巻き取られるか？

## 妊娠中のかたのシートベルト着用のしかた



**注意**

**妊娠中のシートベルト着用は、医師に確認する。**

万一のとき、腹部、胸部、肩部などに圧迫を受けることがあります。

妊娠中のかたは以下の点に注意してください。万一の衝突時にフロントエアバッグによって、ご自身と赤ちゃんが傷害を受ける危険性が軽減されます。

- 運転するときは上体を起こして、運転に支障のない範囲でシートをなるべく後ろに下げる
- 助手席にすわる場合も、シートはできるだけ後ろに下げる

## シートベルトの点検

**ベルトがスムーズに巻き取られない場合、ベルトが汚れていないことを確認してください。**

ベルトが汚れているとスムーズに巻き取られない場合があります。まず、ベルトに汚れがないか確認してください。汚れを落とすと動きが元に戻ることがあります。

ベルトが破損していたり、正しく作動しない場合は、ベルトを交換してください。

## シートベルトのアンカーポイント

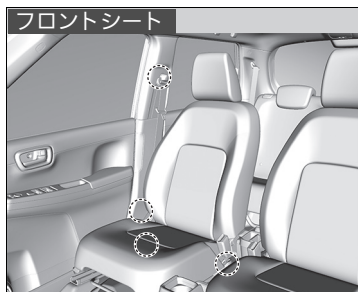

シートベルトを交換する場合、図の中で示されるアンカーポイントを使用してください。フロントシートには三点式シートベルトが使われています。

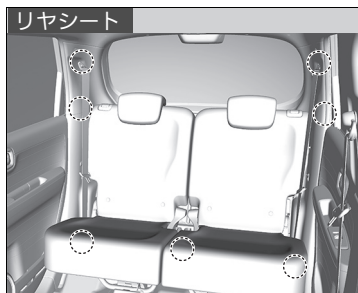

リヤシートには三点式シートベルトが使われています。

## エアバッグの種類

エアバッグは、パワーモードがONモードのときに車体が衝突による衝撃を受けると膨らみ、運転者および同乗者の受ける衝撃を緩和させます。

エアバッグには下記の種類があり、衝突の方向や条件などにより作動が異なります。

- **SRS エアバッグ**：フロントシートの前方向エアバッグ
- **サイドエアバッグ**：フロントシートの横方向エアバッグ
- **サイドカーテンエアバッグ**：窓側の天井部両側についたエアバッグ

## SRS エアバッグ

運転席と助手席についています。前方向からの衝突により、SRS エアバッグが膨らんで運転者と助手席の同乗者の頭と胸部への衝撃を緩和します。

**SRS**：サプリメンタルレストRAINTシステム(Supplemental Restraint System)の略で、シートベルトの補助拘束の意味。

### 格納場所

運転席側はハンドルの中央、助手席側はダッシュボードに SRS エアバッグが格納されています。どちらも「SRS AIRBAG」と表示されています。

### 作動のしくみ

SRS エアバッグが作動するのは、一定以上の衝撃で前方向から衝突したときです。このとき、センサーが衝突による急激な減速を検知し、コントロールユニットのはたらきにより運転席と助手席の SRS エアバッグが膨らみます。

### ※エアバッグの種類



#### 警告

**エアバッグ装備車でもシートベルトは必ず使用する。**

エアバッグは、衝撃を緩和するためのシステムで、シートベルトの補助拘束具です。エアバッグ装備車であっても、必ず正しくシートベルトを着用してください。シートベルトを着用しないと、衝突時にエアバッグの効果が十分に発揮されず、重大な傷害や死亡などの危険性が高くなります。



#### 注意

**エアバッグが膨らんだ直後は、構成部品に触れない。**

エアバッグの構成部品が熱くなっているため、やけどなどの思わぬけがをすることがあります。

エアバッグは非常に速い速度で膨らみます。

エアバッグとの接触により、すり傷、やけど、打撲などを受けることがあります。

## SRS エアバッグの作動

作動時

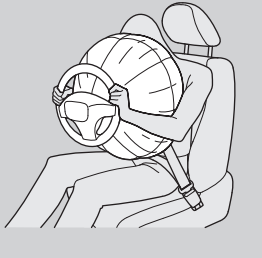

前方向から衝突すると、シートベルトが乗員の下半身と胴体を拘束し、SRSエアバッグが頭と胸部を保護します。

運転者の視界を妨げたり、ハンドル操作の邪魔にならないように、SRSエアバッグは膨らんだあとすぐにしぼみます。

SRS エアバッグは、次のような場合に作動します。

- 20～30km/h以上の速度で、きわめて厚い固定されたコンクリートの壁に真正面から衝突したときと同等か、それ以上の衝撃を受けたとき
  - 車両の前方左右約30度以内の方向から強い衝撃を受けたとき
- 衝撃を吸収できるもの(車やガードレールのように変形するもの)に衝突した場合、作動するときの車速は高くなります。

次のような場合、車両下部に強い衝撃を受け、SRS エアバッグが作動することがあります。

- 縁石や地面の突起物に衝突したとき
- 深い溝や穴に落ちたとき
- 高いところから落ちたとき

## ⚠ SRS エアバッグの作動

### ⚠ 警告

**インストルメントパネルに手をついたり頭や胸を近づけた状態で乗車しない。**

SRSエアバッグが膨らむ際、強い衝撃を受け重大な傷害を受けるおそれがあります。

### ⚠ 注意

**ハンドルやインストルメントパネル上面に、ステッカーを貼ったり、ものを置いたりしない。**

SRSエアバッグが正常に機能しなくなったり、エアバッグが膨らんだときに置いたものが飛んで運転者や同乗者がけがをする原因になります。

**エアバッグが膨らむときに、空中に粉が舞うことがあります。**

この粉は無害ですが、場合によっては一時的に不快感をおぼえることがあります。安全を確認後、ただちに車外に出てください。

次のような場合、SRS エアバッグが作動しないことがあります。

- 電柱、立ち木などへの衝突
- トラックなどへの潜り込み
- 部分的な衝突や斜め方向からの衝突

車体の部位によって衝撃の吸収度合いが異なりますので、損傷状態の大小とSRS エアバッグの作動は必ずしも一致しません。

シートベルトだけで乗員を保護できるような低い速度での衝突や次のような場合、乗員保護の効果がないので作動しません。

- 横方向からの衝突
- 後部からの衝突
- 横転または転覆

事故の状況、形態によっては、SRS エアバッグが作動することがあります。

※SRS エアバッグの作動



**注意**

**SRSエアバッグの分解、取り外しはしない。**  
不適切な取り扱いが故障や誤作動の原因となります。

車体が衝撃を十分に吸収できた場合、システムは作動しません。

## サイドエアバッグ

フロントシートの背もたれの外側にあるエアバッグです。側面からの衝突により、エアバッグが膨らみ、運転者と助手席の同乗者の胸部への衝撃を緩和します。

### 格納場所



運転席、助手席ともにシートの背もたれ外側に格納されています。  
どちらも「SIDE AIRBAG」と表示されています。

### 作動のしくみ

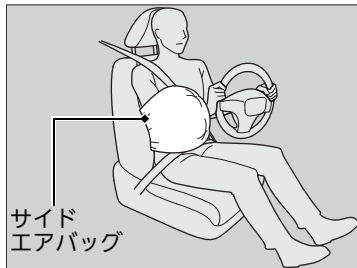

センサーが一定以上の衝撃で側面方向から衝突を検知し、コントロールユニットのはたらきにより検知した側のサイドエアバッグが膨らみます。

### ※サイドエアバッグ

#### ⚠ 注意

**ドアやその周辺にアクセサリなどを取り付けたり、ものを置いたりしない。**  
正常に作動しなかったり、作動時にこれらのものが飛ぶことがあります。

**サイドエアバッグ収納部に衝撃や無理な力を加えない。**

サイドエアバッグは、シートベルトを着用し上体を起こしてシートに深く腰かけているときに保護効果を発揮します。

サイドエアバッグの保護効果を維持するために、シートベルトは正しく着用してください。

サイドエアバッグがシートカバーによっては、正常に機能できなくなります。  
フロントシートへのシートカバー装着にあたっては Honda 販売店にご相談ください。

## ■作動条件

次のような場合、車両下部に強い衝撃を受け、サイドエアバッグが作動することがあります。

- 縁石や地面の突起物に衝突したとき
- 深い溝や穴に落ちたとき
- 高いところから落ちたとき

次のような場合、サイドエアバッグが作動しないことがあります。

- 乗員付近以外の側面への衝突

サイドエアバッグは乗員の受ける衝撃の大きさによって作動するようになっていますので、車両の損傷状態の大小とサイドエアバッグの作動は必ずしも一致しません。

低い速度での衝突や次のような場合、乗員保護の効果がないので作動しません。

- 正面衝突
- 後部からの衝突
- 横転または転覆

事故の状況、形態によっては、サイドエアバッグが作動することがあります。

## ※サイドエアバッグ



### 注意

**ドアに寄りかからない。  
サイドエアバッグの格納部に手や顔を必要以上に近づけない。  
後席の同乗者は、フロントシートの背もたれを抱えない。**

サイドエアバッグが膨らむ際、強い衝撃を受け傷害を受けるおそれがあります。

**サイドエアバッグの分解、取り外しはしない。  
不適切な取り扱いが故障や誤作動の原因となります。**

エアバッグが膨らむときに、空中に粉が舞うことがあります。

この粉は無害ですが、場合によっては一時的に不快感をおぼえることがあります。  
安全を確認したら、ただちに車外に出てください。



## サイドカーテンエアバッグ

窓側の天井部にあるエアバッグです。側面からの衝突により、エアバッグが膨らみ、乗員の頭部への衝撃を緩和します。

### 格納場所

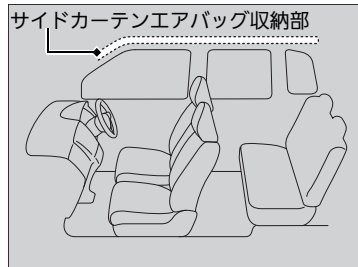

運転席側、助手席側ともに窓側の天井部に格納されています。

どちらも「SIDE CURTAIN AIRBAG」と表示されています。

### ※サイドカーテンエアバッグ

#### ⚠ 注意

**サイドカーテンエアバッグが正常に作動しなかったり、作動時にものが飛んだりすることがあるので、以下のことに注意する。**

- フロントガラス、ドアガラス、フロント、センター、リヤの各ピラーまわりにアクセサリなどを取り付けない
- グラブレードにものをかけない

サイドカーテンエアバッグは、シートベルトを着用し上体を起こしてシートに深く腰かけているときに保護効果を発揮します。

サイドカーテンエアバッグの保護効果を維持するために、シートベルトは正しく着用してください。

**サイドカーテンエアバッグは衝撃を受けた側のみ作動します。**

サイドカーテンエアバッグは側面からの衝突に対して作動するため、衝撃を受けた側のみ作動します。また、助手席側に乗員がいなくてもサイドカーテンエアバッグが作動します。

## ■作動のしくみ

作動時 サイドカーテンエアバッグ

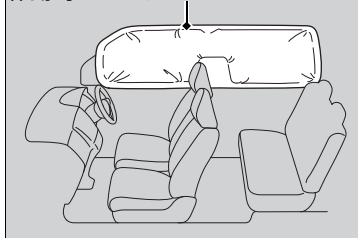

サイドカーテンエアバッグが作動するのは、一定以上の衝撃で側面方向から衝突したときです。運転席側または助手席側のサイドカーテンエアバッグが膨らみます。

### ■作動条件

サイドカーテンエアバッグの作動条件は、サイドエアバッグと同じ条件です。

📄 作動条件 P.38

### ■前方向から衝突したときの作動

前方向からの衝突時、横方向に一定以上の力がかかると、SRS エアバッグが膨らんだあと必要な側のサイドカーテンエアバッグが膨らみます。

## ※サイドカーテンエアバッグ



### 注意

**サイドカーテンエアバッグ収納部に衝撃を加えない。**

収納部に傷が付いていたり、ひび割れがあるときは、Honda 販売店で交換してください。

**サイドカーテンエアバッグの分解、取り外しはしない。**

不適切な取り扱いが故障や誤作動の原因となります。

## エアバッグシステム警告灯

エアバッグやシートベルトプリテンショナーの異常などを、警告灯やマルチインフォメーションディスプレイで知らせます。

### エアバッグシステム警告灯

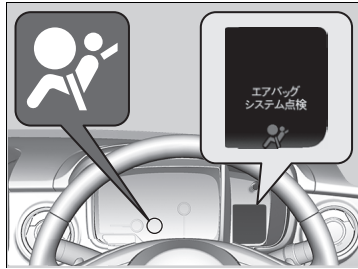

■ **パワーモードを ON モードにしたとき**  
 パワーモードを ON モードにすると、エアバッグシステム警告灯が数秒間点灯し、消灯すれば正常です。

■ **異常が発生したとき**  
 エアバッグシステムまたはプリテンショナーシステムに異常があるときに点灯します。

### ⚠ エアバッグシステム警告灯



**警告**

**エアバッグシステム警告灯を無視しない。**  
 エアバッグシステム警告灯を無視すると、エアバッグシステム、プリテンショナーシステムが正しく機能せず、重大な傷害を受けたり死亡したりするおそれがあります。エアバッグシステム警告灯が点灯する場合は、ただちに Honda 販売店で点検を受けてください。

エアバッグシステム警告灯が点灯状態のときは、Honda 販売店で点検を受けてください。パワーモードを ON モードにしたときにエアバッグシステム警告灯が点灯しない場合も、エアバッグシステムまたはプリテンショナーシステムに異常がある可能性があります。ただちに Honda 販売店で点検を受けてください。

## エアバッグのお手入れ

エアバッグシステムは、メンテナンスを必要とせず、部品交換の必要もありません。ただし、以下の場合は Honda 販売店で点検を受けてください。

### ■エアバッグが作動し、膨らんだとき

一度作動したエアバッグは、コントロールユニットやその他の関連部品とともに必ず交換する必要があります。

また、シートベルトプリテンショナーも同様に、一度作動した場合は新品と交換する必要があります。

### ☒エアバッグのお手入れ

エアバッグ関連部品の再利用はしないでください。

## お子さまの安全を守るために

お子さまが乗車するときは、下記の注意点を確認し、お子さまの安全を確保してください。



- お子さまはリヤシートに乗せる
  - ▶ お子さまを助手席に乗せると、不意の動作が気になったり、スイッチ類をいたずらしたりするなど運転の妨げになるおそれがあります。また、SRS エアバッグが膨らむ際、強い衝撃があります。
- お子さまにも必ずシートベルトを着用させる
  - ▶ お子さまを抱えたり、ひざの上に乗せないでください。衝突したときに支えることができません。正しい着用方法でお子さまにもシートベルトをしてください。
- 乳幼児にはチャイルドシートを使用する
  - ▶ 乳幼児に乗せるときは、必ずチャイルドシートを使用します。
- 車外に手や顔、ものを出さない
  - ▶ 走行中や一時停止時などに、お子さまが車外に手や顔、ものなどを出さないようにしてください。思わぬ障害物により事故のおそれがあります。
- ドア、ウィンドー、シートなどの操作は必ず大人が行う
  - ▶ 思わぬけがの原因となりますので、お子さまにはドア、ウィンドー、シートなどの操作をさせないでください。
- 車を離れるときは、お子さまを連れて出る
  - ▶ お子さまだけを車内に残さないでください。特に、炎天下の車内は高温になります。また、お子さまのいたずらにより、車の発進、火災などの思わぬ事故につながるおそれがあります。

### ❖お子さまの安全を守るために

#### ⚠警告

**チャイルドシートは後席に設置する。**  
助手席に設置するとSRSエアバッグが作動したときの衝撃で、重大な傷害を受けたり、死亡するおそれがあります。

#### ⚠警告



**シート前方の作動可能なエアバッグで保護されたシートには、後ろ向きチャイルドシートを絶対に取り付けしないでください。**  
お子さまが死亡、または重大な傷害を受けるおそれがあります。

**お子さまを助手席に乗せることをおすすめしない理由は下記の通りです。**

- お子さまが助手席のシートに正しく乗車できないと、SRSエアバッグが膨らんだときに重大な傷害を負うおそれがある
- お子さまの体の一部がサイドエアバッグの作動範囲に入ると、サイドエアバッグが膨らんだときに重大な傷害を負うおそれがある

## 乳幼児の安全

### ■ 乳児のチャイルドシート

首のすわっていない乳児は、乳児用のチャイルドシートを正しく固定し、乗せてください。

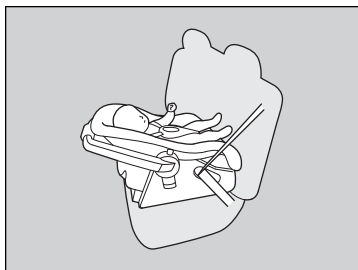

#### ■ 後ろ向きのチャイルドシートの設置場所

リヤシートに設置することができます。

- ▶ 推奨するのは、助手席の真後ろの席への設置です。その場合、助手席には人を乗せず助手席のシートをできるだけ前に出してください。
- ▶ 設置したチャイルドシートとフロントシートが接触していないことを確認してください。

### ※ 乳児のチャイルドシート



**警告**

**後ろ向きのチャイルドシートを前向きにして使わない。**

前向きにして使うと前方から衝突したときに、乳児が重大な傷害を負うおそれがあります。

**後ろ向きのチャイルドシートは助手席に設置しない。**

助手席の SRS エアバッグが膨らんだときに、チャイルドシートの背面にエアバッグが当たり、乳児が重大な傷害を負ったり死亡したりするおそれがあります。

## 幼児のチャイルドシート

チャイルドシートメーカーが指定する範囲内の幼児は、前向きのチャイルドシートを正しく固定し、乗せてください。

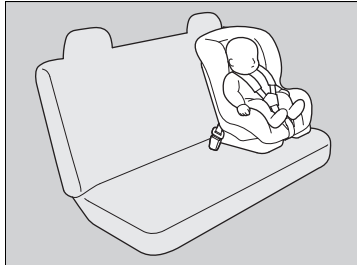

■前向きのチャイルドシートの設置場所  
リヤシートへの設置を推奨します。

## ⊠幼児のチャイルドシート



**助手席に前向きのチャイルドシートを設置しない。**

助手席に前向きのチャイルドシートを設置すると、助手席のシートが前に出すぎたり、衝突したときに幼児の頭が前に投げ出されるとSRSエアバッグで強い衝撃を受けるため、重大な傷害を負ったり死亡したりするおそれがあります。

やむをえず助手席に前向きのチャイルドシートを設置する場合は、助手席のシートをできるだけ後ろに下げて設置してください。

## ■チャイルドシートの選びかた

チャイルドシートを購入するときは、シートベルト固定タイプチャイルドシートまたは ISOFIX/i-Size チャイルドシートをお選びください。

シートベルト固定タイプチャイルドシートは、シートベルトを用いて座席に固定します。

ISOFIX/i-Size チャイルドシートは、リヤシートに付属している下部取付金具とトップテザー取付金具またはサポートレッグで固定するため取り付けが簡単です。

## ■チャイルドシート選択の条件

チャイルドシートが適切な保護効果を発揮するためには、以下の3つの条件を満たしている必要があります。

- チャイルドシートが一覧表に案内されているお子さまに合ったタイプとサイズであること
- チャイルドシートが取り付けの車の座席にあったものであること
- チャイルドシートが安全基準に適合したものであること

UN R44/R129 に適合したチャイルドシートをお勧めします。

## ■チャイルドシートの規格

UN 基準の認可を受けたシートベルト固定タイプチャイルドシートまたは ISOFIX/i-Size チャイルドシートには、認可マークが表示されています。チャイルドシートについている認可マークを確認してください。

## ▶チャイルドシートの選びかた

**ISOFIX/i-Sizeチャイルドシートは取り付けが簡単です。**

ISOFIX/i-Sizeチャイルドシートは取り付けを簡単にすることで、不適切な取り付けが原因で起きる傷害を減らすために開発されたものです。

**Honda 純正のチャイルドシートをご用意しています。ご購入、ご使用に際しては Honda 販売店にご相談ください。**

UN R44 認可表示(例)

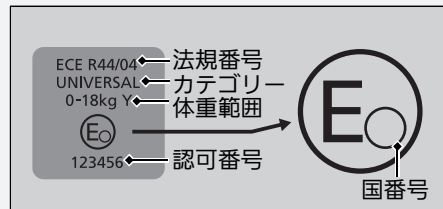



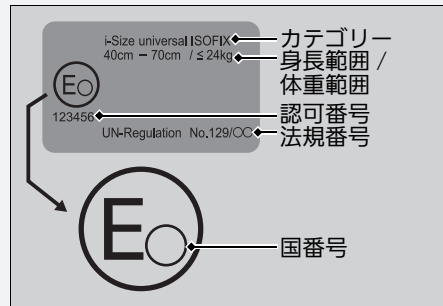



UN R129 認可表示(例)





## シート位置別チャイルドシート情報



	車両のシートベルトで固定するタイプの汎用(ユニバーサル)チャイルドシートに適している
	車両のシートベルトで固定するタイプの前向きに取付ける汎用(ユニバーサル)チャイルドシートに適している
	i-Size および ISOFIX チャイルドシートに適している
	前向きチャイルドシートのみに適している
	後ろ向きのチャイルドシート取り付け禁止
	トップテザー取付金具を装備している座席

※1：チャイルドシートを取り付ける場合、シートスライドを最も後ろの位置に調節すること。

サポートレッグ付きのチャイルドシートは、i-Size チャイルドシートが搭載可能ではない着座位置にも取り付けることができます。

	サイズグループ 重量 身長		シートの位置及びシート位置番号		
			① 助手席 <sup>※1</sup>	② 後席 (左側)	③ 後席 (右側)
ベルト固定の汎用 (ユニバーサル) チャイルドシートが搭載可能な着 座位置 (有 / 無)	Group 0	Up to 10kg	無	有	有
	Group 0+	Up to 13kg			
	Group I	9 – 18kg	有 <sup>※2</sup>	有	有
	Group II	15 – 25kg			
	Group III	22 – 36kg			
i-Size チャイルドシートが搭載可能 な着座位置 (有 / 無)	≤ 150cm		無	有	有
推奨チャイルドシートが搭載可能 な着座位置 (有 / 無) <sup>※3</sup>	Honda 純正チャイルドシートリスト参 照		有 <sup>※2</sup>	有	有
搭載可能な横向きチャイルドシー ト固定具 (L1/L2)	—		無	無	無
搭載可能な最大後ろ向きチャイル ドシート固定具 (R1/R2X/R2/R3)	Group 0	Up to 10kg	無	R3	R3
	Group 0+	Up to 13kg			
	Group I	9 – 18kg			
搭載可能な最大の前向きチャイル ドシート固定具 (F2X/F2/F3)	Group I	9 – 18kg	無	F3	F3
搭載可能な最大の前向きジュニア シート固定具 (B2/B3)	≤ 150cm		B3	B3	B3

※1 : チャイルドシートを取り付ける場合、シートスライドを最も後ろの位置に調節すること。

※2 : 前向き取り付けのみ

※3 : 記載のチャイルドシートは車両販売時点の Honda 純正チャイルドシートです。最新の Honda 純正チャイルドシートについては販売店にお問い合わせください。

Honda 純正チャイルドシート以外にも取り付けができる場合があります、チャイルドシートメーカーにお問い合わせください。

サポートレッグ付きのチャイルドシートは、i-Size チャイルドシートが搭載可能ではない着座位置にも取り付けすることができます。

#### ※シート位置別チャイルドシート情報



### 警告

#### シートベルトは必ず正しく着用する

シートベルトを正しく着用しないと、衝突したときに重大な傷害を受けたり、最悪の場合死亡につながるおそれがあります。

チャイルドシートをご購入する際は、ISOFIX サイズ等級に一致したものを**お選びください**。

固定具	お子さまの大きさ	使用の向き	形状、大きさ
ISO/L1	乳児	左	寝台式
ISO/L2	乳児	右	寝台式
ISO/R1	乳児	後ろ	—
ISO/R2	幼児	後ろ	小型
ISO/R2X	幼児	後ろ	小型
ISO/R3	幼児	後ろ	大型
ISO/F2	幼児	前	低型
ISO/F2X	幼児	前	低型
ISO/F3	幼児	前	全高
ISO/B2	学童	前	狭幅
ISO/B3	学童	前	全幅

## 推奨チャイルドシート

### UN R44 適合チャイルドシート

質量グループ	チャイルドシート	カテゴリー
0	Honda ISOFIX Neo	準汎用 ISOFIX(後向き)
10kg 未満 (0 - 9ヶ月)	スタンダード	汎用シートベルト固定(後向き)
0 +	Honda ISOFIX Neo	準汎用 ISOFIX(後向き)
13kg 未満 (0 - 2歳)	スタンダード	汎用シートベルト固定(後向き)
I	Honda ISOFIX Neo	準汎用 ISOFIX(前向き)
9 - 18kg (9ヶ月 - 4歳)	スタンダード	汎用シートベルト固定(前向き)
II, III 15 - 36kg (4 - 12歳)	Honda ジュニアシート	汎用シートベルト固定

### UN R129 適合チャイルドシート

適用範囲	チャイルドシート	カテゴリー
身長 100cm 以下	Honda Baby & Kids i-size	i-Size (後向き)
身長 71cm 以上かつ 月齢 15 か月以上 身長 100cm 以下		i-Size

## ※推奨チャイルドシート

推奨チャイルドシートのご購入は Honda 販売店にご相談ください。

## ■ ISOFIX/i-Size チャイルドシートの取り付け

ISOFIX/i-Size チャイルドシートは、リヤシートに設置できます。チャイルドシートは、下部取付金具とトップテザー取付金具で固定します。

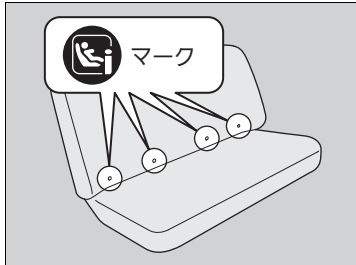

1. マークの下にあるシートの切れ目から下部取付金具を確認する。
2. リヤシートの背もたれが、手前の位置になっていることを確認する。  
 ❏ 背もたれの調節 P.169
3. チャイルドシートを座席に置き、チャイルドシートの取扱説明書にしたがって下部取付金具に取り付ける。  
 ▶ 取り付けの際に、異物やシートベルトなどが下部取付金具にかみ込まないようにしてください。

## ❏ ISOFIX/i-Size チャイルドシートの取り付け

### ⚠ 注意

**下部取付金具周辺に、異物やシートベルトのかみ込みがないか確認する。**

異物やシートベルトをかみ込むとチャイルドシートが確実に固定されず、ブレーキや衝突のときなどにチャイルドシートが飛び出し、傷害を受けるおそれがあります。

ISOFIX/i-Sizeチャイルドシートは、シートベルトで固定する必要はありません。

チャイルドシートに付属の取扱説明書をよく読んでください。

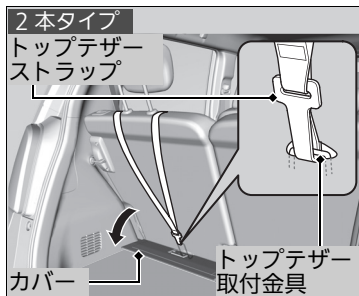
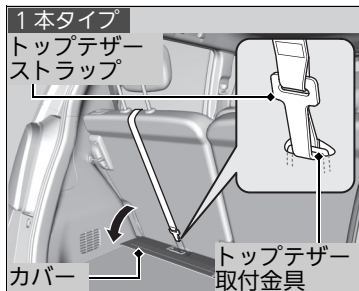

トップテザーストラップ付きチャイルドシート

4. ヘッドレストを調節して最上段で固定する。トップテザーストラップが1本タイプの場合はストラップをヘッドレストの下に通し、2本タイプの場合はヘッドレストの外側に通す。  
▶このときトップテザーストラップがねじれないように注意してください。
5. カバーを開きながら、トップテザーストラップをトップテザー取付金具に引っかけ、ストラップを締める。
6. チャイルドシートを前後左右にゆすり、しっかり固定されていることを確認する。

※ISOFIX/i-Size チャイルドシートの取り付け

**⚠ 注意**

**チャイルドシートが確実に固定されているか確認する。**

確実に固定されていないと、ブレーキや衝突のときなどにチャイルドシートが飛び出し、傷害を受けるおそれがあります。

**⚠ 注意**

トップテザー取付金具シンボルが無いフックに、トップテザーストラップを使用しないでください。

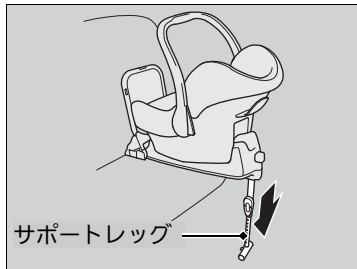

#### サポートレッグ付きチャイルドシート

4. サポートレッグをチャイルドシートの取扱説明書にしたがってフロアにつくまで伸ばす。
  - ▶ サポートレッグを設置するフロア面は水平な面であることを確認してください。  
サポートレッグの設置フロア面が水平ではない場合、安定しないことがあります。
  - ▶ 設置したチャイルドシートとフロントシートが接触していないことを確認してください。

## ■シートベルトでの取り付け

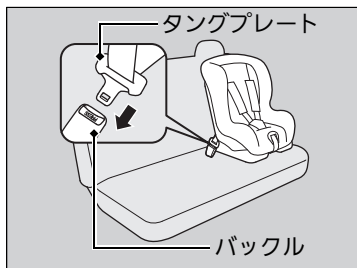

1. リヤシートの背もたれが、手前の位置になっていることを確認する。  
■ 背もたれの調節 P.169
2. チャイルドシートを座席に置く。
3. シートベルトをチャイルドシートに通し、タングプレートをバックルに差し込む。  
▶ このとき、バックルが「カチッ」という音がするまできちんと差し込んでください。
4. チャイルドシートに付属の取扱説明書にしたがって取り付ける。
5. チャイルドシートを前後左右にゆすり、しっかり固定されていることを確認する。

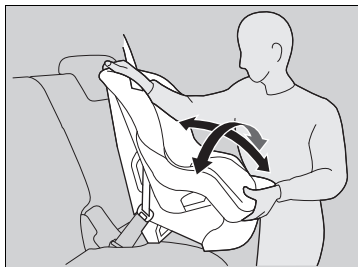

## ■チャイルドシートの取り外し

バックルを外し、シートベルトをチャイルドシートから引き抜きます。

## ※シートベルトでの取り付け



**注意**

**チャイルドシートが確実に固定されているか確認する。**

確実に固定されていないと、ブレーキや衝突のときなどにチャイルドシートが飛び出し、傷害を受けるおそれがあります。

チャイルドシートに付属の取扱説明書をよく読んでください。

チャイルドシートの種類によりシートベルトの固定に固定金具(ロックングクリップ)が必要になります。



## 大きなお子さまの安全

### ■ シートの使用について

幼児用のチャイルドシートの使用条件を超えるお子さまは、リヤシートに乗せて三点式シートベルトを着用させてください。お子さまをシートに深くすわらせ、以下の確認項目でひとつでも適合しない場合、ジュニアシートの使用が必要です。



#### ■ 確認項目

- お子さまのひざがシートの前端で無理なく曲がっているか？
- 肩ベルトがお子さまの首と腕の間にかかっているか？
- 腰ベルトが低い位置にあり、お子さまの太ももに触れているか？
- 乗車中、無理なくすわっていられるか？

### ■ ジュニアシートについて

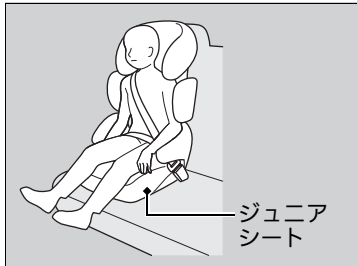

三点式シートベルトを使用できず、ジュニアシートを用いる必要があるお子さまは、ジュニアシートをリヤシートに設置して使用してください。

安全のため、お子さまがジュニアシートの使用に適した範囲に入っているか確認してください。

### ※ 大きなお子さまの安全



**警告**

#### お子さまは助手席に乗せない。

お子さまを助手席に乗せると、SRS エアバッグが膨らんだときに、重大な傷害を負うおそれがあります。

やむをえず、助手席にお子さまを乗せる場合は、できるだけシートを後方に下げ、必要ならばジュニアシートを使用し、適切にシートベルトを着用してすわらせてください。

■ やむをえず、お子さまを助手席に乗せる場合 P.56

### ※ ジュニアシートについて

ジュニアシートの取り付けについては、ジュニアシートに付属の取扱説明書をよく読み、正しく取り付けてください。

ジュニアシートには、座高の高いものと低いものがあります。お子さまが適切にシートベルトを着用できるものを選択してください。

## ■ やむをえず、お子さまを助手席に乗せる場合

正しい姿勢ですわる、走行中にシートベルトを着用するなどの規則をお子さまが守ることができ、お子さまを助手席に乗せても安全と判断した場合、下記の項目を守ってお子さまを乗車させてください。

- 取扱説明書をよく読み、シートベルトに関する指示と安全に関して十分に理解する
- 助手席を一番後ろまで下げる
- 上体を起こし、シートに深く腰かけるように指示する
- お子さまのシートベルトが正しい位置で、しっかり固定されているか確認する

## 一酸化炭素について

この車の排気ガスには一酸化炭素が含まれています。車をきちんと保守していれば、一酸化炭素が車内に入ることはありません。

以下の場合、排気ガスのもれがないかHonda販売店で点検を受けてください。

### ■点検が必要な場合

- 排気音に異常を感じたとき
- 車が衝突し、排気システムが損傷した可能性があるとき

### ☒一酸化炭素について



**一酸化炭素を吸い込む危険性のある作業を避ける。**

一酸化炭素は有毒です。一酸化炭素を吸い込むと意識不明になったり、死亡したりするおそれがあります。

密閉された場所での作業や、一酸化炭素を吸い込む危険性のある作業はしないでください。

**降雪時や積雪のある場所では、エンジンをかけたままにしない。**

周囲に積もった雪により排気ガスが滞留し車内に入ってくると、重大な傷害や死亡にいたるおそれがあります。

エンジンが始動している場合は、車両の周囲の雪を取り除くなどしてください。

ガレージなどの密閉された場所は、一酸化炭素が急に充満するおそれがあります。

ガレージのドアを閉めたままエンジンを始動しないでください。ドアが開いている場合でも、ガレージから車を出す直前にエンジンを始動してください。

# 計器の見かた

この章では、運転中に使用するスイッチや警告灯・表示灯、メーター類に関する情報を記載しています。



警告灯と表示灯 .....	59
警告灯 .....	60
表示灯 .....	71
マルチインフォメーションディスプレイ のメッセージ .....	76
メーターとマルチインフォメーションディ スプレイ	
メーター .....	101
マルチインフォメーションディスプレイ ..	103

# 警告灯と表示灯





 ※1	ブレーキ警告灯 (レッド)	P.60	 ※1	EPS(電動パワー ステアリング)システム 警告灯	P.68	 ※1	オートマチックブレーキ ホールドシステム表示灯	P.75
 ※1	ブレーキシステム 警告灯(オレンジ)	P.61	 ※1	パーキングセンサー 警告灯	P.68	 ※1	オートマチックブレーキ ホールド表示灯	P.75
 ※1	PGM-FI 警告灯	P.62	 ※1	路外逸脱抑制機能 警告灯	P.69	 ※1	ECON 表示灯	P.75
 ※1	充電警告灯	P.62	 ※1	方向指示器 / 非常点滅表示灯	P.71	 ※1	渋滞追従機能付* アダプ ティブクルーズコント ロール(ACC)警告灯 (オレンジ)	P.64
 ※1	トランスミッション 警告灯*	P.62	 ※1	ライト点灯表示灯	P.71	 ※1	渋滞追従機能付* アダプ ティブクルーズコント ロール(ACC)表示灯 (グリーン)	P.74
 ※1	燃料残量警告灯	P.62	 ※1	ハイビーム表示灯	P.71	 ※1	車線維持支援システム (LKAS)警告灯 (オレンジ)	P.64
 ※1	シートベルト非着用 警告灯	P.63	 ※1	オートハイビーム 表示灯	P.71	 ※1	車線維持支援システム (LKAS)表示灯 (グリーン)	P.74
 ※1	リヤシートベルト 非着用警告灯	P.63	 ※1	フォグライト点灯 表示灯*	P.71	 ※1	イモビライザーシステム 表示灯	P.73
 ※1	ABS(アンチロック ブレーキシステム) 警告灯	P.64	 ※1	低水温表示灯	P.72	 ※1	セキュリティアラーム システム作動表示灯	P.73
 ※1	エアバッグシステム 警告灯	P.65	 ※1	インフォメーション 表示灯	P.72	 ※1	アイドリングストップ システム警告灯 (オレンジ)	P.68
 ※1	VSA(ビークル スタビリティアシスト) 警告灯	P.65	 ※1	シフトポジション 表示灯*	P.74	 ※1	アイドリングストップ 表示灯(グリーン)	P.75
 ※1	VSA OFF 警告灯	P.65	 ※1	シフトインジケーター/ M(7 速マニュアル シフトモード)表示灯*	P.74			
 ※1	CMBS(衝突軽減 ブレーキ)警告灯	P.66	 ※1	シフトアップ / ダウン 表示灯*	P.75			





※1 : これらの警告灯と表示灯は、パワーモードを ON モードにしたときに点灯し、エンジン始動後または、数秒後に消灯します。点灯しない場合や消灯しないときは、システム異常のおそれがありますので、取扱説明書の指示に従い対処してください。









※ : タイプやオプションなどにより、装備が異なります。

計器の見かた





## 警告灯



警告灯	名称	点灯 / 点滅する状況	知識	メッセージ
	ブレーキ警告灯(レッド)	<ul style="list-style-type: none"> <li>• パーキングブレーキをかけると点灯</li> <li>• ブレーキフルード量が低下したときに点灯</li> <li>• ブレーキシステムが異常のときに点灯</li> <li>• パワーモードがアクセサリモードまたはOFFモードのときにパーキングブレーキをかけるとしばらく点灯した後、消灯</li> <li>• パーキングブレーキがかかっているときにパワーモードをOFFモードにするとしばらく点灯した後、消灯</li> <li>• 電子制御パーキングブレーキが異常のときに点滅</li> </ul>	<ul style="list-style-type: none"> <li>• 走行中に点灯したりパーキングブレーキを解除しても点灯するときは、ブレーキフルードを点検し、下限より減っている場合はただちにHonda 販売店で点検を受けてください。</li> <li>• ABS 警告灯と同時に点灯した場合も、ただちにHonda 販売店で点検を受けてください。  <b>☑ ブレーキ警告灯(レッド)が点灯した / 点滅した P.392</b></li> <li>• ブレーキシステム警告灯(オレンジ)の点灯と同時に点滅した場合は、パーキングブレーキが作動しないことがあります。パーキングブレーキを使用せずに、ただちにHonda 販売店で点検を受けてください。</li> <li>• パーキングブレーキが故障して作動しません。  <b>☑ ブレーキ警告灯(レッド)が点灯した / 点滅した P.392</b></li> </ul>	  





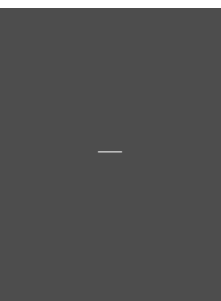

警告灯	名称	点灯 / 点滅する状況	知識	メッセージ
	ブレーキシステム警告灯(オレンジ)	<ul style="list-style-type: none"> <li>ブレーキに関するシステムが異常のときに点灯</li> </ul>	<ul style="list-style-type: none"> <li>常時点灯する場合は、ただちにHonda販売店で点検を受けてください。なお、点灯の場合でも通常のブレーキ機能としての性能は確保されています。</li> </ul>	 
		<ul style="list-style-type: none"> <li>電子制御パーキングブレーキシステム、オートマチックブレーキホールドシステムが異常のときに点灯</li> </ul>	<ul style="list-style-type: none"> <li>点灯したときは、パーキングブレーキを使用せずに、ただちにHonda販売店で点検を受けてください。</li> </ul>	 
		<ul style="list-style-type: none"> <li>カーゴスペースやリヤシートに重い荷物を積んで、車が傾いているときに点灯</li> </ul>	<ul style="list-style-type: none"> <li>常時点灯する場合は、ただちにHonda販売店で点検を受けてください。</li> </ul>	<p>—</p>





警告灯	名称	点灯 / 点滅する状況	知識	メッセージ
	PGM-FI 警告灯	<ul style="list-style-type: none"> <li>エンジンの排気ガス制御システムに異常があると点灯</li> <li>エンジン各気筒の失火状態を検知したときに点滅</li> </ul>	<p>▶ PGM-FI 警告灯が点灯 / 点滅した P.391</p>	
	充電警告灯	<ul style="list-style-type: none"> <li>バッテリーが充電されていないと点灯</li> </ul>	<ul style="list-style-type: none"> <li><b>走行中に点灯</b> = 電気の消費量を減らすため、エアコンやリヤデフロスターなどを OFF にし、対処してください。</li> </ul> <p>▶ 充電警告灯が点灯した P.391</p>	
	トランスミッション警告灯 (シフトポジション表示灯)*	<ul style="list-style-type: none"> <li>トランスミッションが異常のときに点滅</li> </ul>	<ul style="list-style-type: none"> <li>運転中に点滅した場合は、急発進、急加速を避けて、ただちに Honda 販売店で点検を受けてください。</li> </ul>	
	燃料残量警告灯	<ul style="list-style-type: none"> <li>燃料の残量が少なくなると点灯</li> <li>点灯するのは、タンクに残っている残量がおよそ 4.0 リットル (2WD 車)、3.7 リットル (4WD 車) になったときです。</li> <li>燃料計に異常があるときは点滅</li> </ul>	<ul style="list-style-type: none"> <li>点灯したら早めに給油してください。</li> <li>点滅したときは、ただちに Honda 販売店で点検を受けてください。</li> </ul>	 







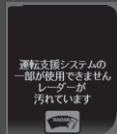



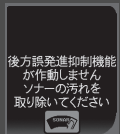

警告灯	名称	点灯 / 点滅する状況	知識	メッセージ
	シートベルト非着用警告灯	<ul style="list-style-type: none"> <li>• 運転席および助手席のシートベルトを着用しないと点灯</li> <li>• パワーモードを ON モードにしたときに、運転席のシートベルトを着用していないとブザーが鳴り、ブザーが鳴っている間は警告灯が点滅</li> <li>• 走行中に運転席または助手席のシートベルトを着用していないとブザーが鳴り、ブザーが鳴っている間は警告灯が点滅</li> </ul>	<ul style="list-style-type: none"> <li>• シートベルトを正しく着用するとブザーがやみ、警告灯が消灯します。</li> <li>• シートベルトを正しく着用していても警告灯が点灯する場合は、センサーの誤検知などの要因が考えられます。  <b>▶ シートベルトリマインダー P.28</b></li> </ul>	 
REAR REAR 	リヤシートベルト非着用警告灯	<ul style="list-style-type: none"> <li>• パワーモードを ON モードにしたときに、リヤシートベルトを着用していないと点灯し、約 30 秒経過すると消灯</li> <li>• パワーモードが ON モードのときに、後席ドアを開閉すると警告灯が点灯し、リヤシートベルトを着用すると消灯</li> <li>• 警告灯は点灯後、約 30 秒で消灯</li> </ul>	<ul style="list-style-type: none"> <li>• リヤシートベルトを着用すると警告灯が消灯します。  <b>▶ シートベルトリマインダー P.28</b></li> </ul>	





警告灯	名称	点灯 / 点滅する状況	知識	メッセージ
ACC	渋滞追従機能付*アダプティブクルーズコントロール(ACC)警告灯(オレンジ)	<ul style="list-style-type: none"> <li>渋滞追従機能付*ACC システムが異常のときに点灯</li> </ul>	<ul style="list-style-type: none"> <li>運転中に点灯したときは、ただちにHonda 販売店で点検を受けてください。</li> </ul>	
		<ul style="list-style-type: none"> <li>カーゴスペースやリヤシートに重い荷物を積んで、車が傾いているときに点灯</li> </ul>	<ul style="list-style-type: none"> <li>常時点灯する場合は、ただちにHonda 販売店で点検を受けてください。</li> </ul>	—
LKAS	車線維持支援システム(LKAS)警告灯(オレンジ)	<ul style="list-style-type: none"> <li>LKAS が異常のときに点灯</li> </ul>	<ul style="list-style-type: none"> <li>常時点灯する場合は、ただちにHonda 販売店で点検を受けてください。</li> </ul>	
(ABS)	ABS(アンチロックブレーキシステム)警告灯	<ul style="list-style-type: none"> <li>ABS が異常のときに点灯</li> </ul>	<ul style="list-style-type: none"> <li>点灯したときは、ただちにHonda 販売店で点検を受けてください。なお、点灯の場合でも通常のブレーキ機能としての性能は確保されていますが、ABS は作動しません。</li> <li>➡ ABS(アンチロックブレーキシステム) P.317</li> </ul>	



警告灯	名称	点灯 / 点滅する状況	知識	メッセージ
	エアバッグシステム警告灯	<ul style="list-style-type: none"> <li>• 下記のとき点灯 <ul style="list-style-type: none"> <li>• エアバッグシステムの異常</li> <li>• プリテンショナーシステムの異常</li> </ul> </li> </ul>	<ul style="list-style-type: none"> <li>• 常時点灯する場合は、ただちに Honda 販売店で点検を受けてください。</li> </ul>	
	VSA(ビークルスタビリティアシスト)警告灯	<ul style="list-style-type: none"> <li>• VSA が作動しているときは点滅</li> <li>• VSAシステム、ヒルスタートアシストシステム、ブレーキアシストシステム、発進補助ブレーキ機能* のいずれかが異常のときに点灯</li> </ul>	<ul style="list-style-type: none"> <li>• 運転中に点灯したときは、ただちに Honda 販売店で点検を受けてください。なお、点灯の場合でも通常のブレーキ機能としての性能は確保されています。</li> </ul> <p>☑ VSA(ビークルスタビリティアシスト) P.217</p>	 
	VSA OFF 警告灯	<ul style="list-style-type: none"> <li>• VSA を OFF にすると点灯</li> </ul>	<p>☑ VSA(ビークルスタビリティアシスト) P.217</p>	—

警告灯	名称	点灯 / 点滅する状況	知識	メッセージ
		<ul style="list-style-type: none"> <li>CMBSをOFFにしているとき点灯</li> <li>CMBS に異常があるとき点灯</li> </ul>	<ul style="list-style-type: none"> <li>OFF にしていないのに点灯する場合は、いくつかの理由が考えられます。  <b>▶ 衝突軽減ブレーキ(CMBS) P.223</b></li> <li>常時点灯する場合は、ただちにHonda 販売店で点検を受けてください。</li> </ul>	 
	CMBS (衝突軽減ブレーキ) 警告灯	<ul style="list-style-type: none"> <li>トンネルなど、閉鎖された空間を通過すると警告灯が一時的に点灯することがあります。</li> <li>フロントログリルが汚れてレーダーセンサーが前の車両を検知しにくいとき点灯</li> </ul>	<ul style="list-style-type: none"> <li>常時点灯する場合は、安全な場所に停車してフロントログリルの汚れをふき取ってください。</li> <li>汚れが落ちるとシステムは復帰します。</li> <li>復帰するまでに時間がかかることがあります。  <b>▶ レーダーセンサー P.305</b></li> </ul>	
		<ul style="list-style-type: none"> <li>フロントガラス上部にあるカメラ内部の温度が高温になると点灯</li> </ul>	<ul style="list-style-type: none"> <li>エアコンで室内温度を下げるなどしてカメラ内部の温度を下げてください。温度が下がるとシステムは復帰します。  <b>▶ フロントセンサーカメラ P.303</b></li> </ul>	

警告灯	名称	点灯 / 点滅する状況	知識	メッセージ
	CMBS (衝突軽減ブレーキ) 警告灯	<ul style="list-style-type: none"> <li>フロントガラス上部にあるカメラ付近に汚れ、氷、霜などの遮蔽物があるとき点灯 雨、霧、雪など悪天候のときも点灯することがあります</li> </ul>	<ul style="list-style-type: none"> <li>走行中はウォッシャーとワイパーで汚れなどの遮蔽物を取り除いてください。</li> <li>安全な場所に停車してカメラ付近のフロントガラスの汚れなどの遮蔽物をふき取ってください。</li> <li>汚れが落ちるとシステムは復帰します。  <b>▶ フロントセンサーカメラ P.303</b></li> </ul>	
		<ul style="list-style-type: none"> <li>後方誤発進抑制機能に異常があると点灯</li> </ul>	<ul style="list-style-type: none"> <li>ただちに Honda 販売店で点検を受けてください。  <b>▶ 後方誤発進抑制機能* P.232</b></li> </ul>	
		<ul style="list-style-type: none"> <li>リヤバンパーのソナーに汚れ、氷、霜などの遮蔽物があり、後方誤発進抑制機能が使用できなくなると点灯</li> </ul>	<ul style="list-style-type: none"> <li>安全な場所でリヤバンパーの遮蔽物を取り除いてください。  <b>▶ 後方誤発進抑制機能* P.232</b></li> </ul>	
		<ul style="list-style-type: none"> <li>カーゴスペースやリヤシートに重い荷物を積んで、車が傾いているときに点灯</li> </ul>	<ul style="list-style-type: none"> <li>常時点灯する場合は、ただちに Honda 販売店で点検を受けてください。</li> </ul>	





警告灯	名称	点灯 / 点滅する状況	知識	メッセージ
	EPS (電動パワーステアリング)システム警告灯	<ul style="list-style-type: none"> <li>EPS システムが異常のときに点灯</li> </ul>	<ul style="list-style-type: none"> <li>常時点灯した場合は、ただちに Honda 販売店で点検を受けてください。  <b>▶ EPS(電動パワーステアリング)システム警告灯が点灯した P.393</b></li> </ul>	
	アイドリングストップシステム警告灯(オレンジ)	<ul style="list-style-type: none"> <li>アイドリングストップシステムに異常があるときに点滅</li> </ul>	<ul style="list-style-type: none"> <li>点滅したときは、ただちに Honda 販売店で点検を受けてください。</li> </ul>	
	パーキングセンサー警告灯	<ul style="list-style-type: none"> <li>パーキングセンサーが障害物を検知したときに点滅</li> </ul>	<ul style="list-style-type: none"> <li><b>▶ パーキングセンサーシステム P.322</b></li> </ul>	



警告灯	名称	点灯 / 点滅する状況	知識	メッセージ
	路外逸脱抑制機能警告灯	<ul style="list-style-type: none"> <li>路外逸脱抑制機能に異常があるときに点灯</li> </ul>	<ul style="list-style-type: none"> <li>常時点灯する場合は、ただちにHonda 販売店で点検を受けてください。</li> </ul>	
		<ul style="list-style-type: none"> <li>トンネルなど、閉鎖された空間を通過すると警告灯が一時的に点灯することがあります。</li> <li>フロントロアグリルが汚れてレーダーセンサーが前の車両を検知しにくいとき点灯</li> </ul>	<ul style="list-style-type: none"> <li>常時点灯する場合は、安全な場所に停車してフロントロアグリルの汚れをふき取ってください。</li> <li>汚れが落ちるとシステムは復帰します。</li> <li>復帰するまでに時間がかかることがあります。</li> <li>📡 レーダーセンサー P.305</li> </ul>	
		<ul style="list-style-type: none"> <li>フロントガラス上部にあるカメラ内部の温度が高温になると点灯</li> </ul>	<ul style="list-style-type: none"> <li>エアコンで室内温度を下げるなどしてカメラ内部の温度を下げてください。温度が下がるとシステムは復帰します。</li> <li>📷 フロントセンサーカメラ P.303</li> </ul>	

警告灯	名称	点灯 / 点滅する状況	知識	メッセージ
	路外逸脱抑制機能警告灯	<ul style="list-style-type: none"> <li>フロントガラス上部にあるカメラ付近に汚れ、氷、霜などの遮蔽物があるとき点灯 雨、霧、雪など悪天候のときも点灯することがあります</li> </ul>	<ul style="list-style-type: none"> <li>走行中はウォッシャーとワイパーで汚れなどの遮蔽物を取り除いてください。</li> <li>安全な場所に停車してカメラ付近のフロントガラスの汚れなどの遮蔽物をふき取ってください。</li> <li>汚れが落ちるとシステムは復帰します。 ▶ フロントセンサーカメラ P.303</li> </ul>	
		<ul style="list-style-type: none"> <li>カーゴスペースやリヤシートに重い荷物を積んで、車が傾いているときに点灯</li> </ul>	<ul style="list-style-type: none"> <li>常時点灯する場合は、ただちにHonda 販売店で点検を受けてください。</li> </ul>	—









## 表示灯

表示灯	名称	点灯 / 点滅する状況	知識	メッセージ
	方向指示器/非常点滅表示灯	<ul style="list-style-type: none"> <li>方向指示器と対応し、左右どちらかが点滅</li> <li>非常点滅表示灯スイッチを押すと、左右同時に点滅</li> <li>高速で走行中に急ブレーキをかけると、左右同時に点滅</li> </ul>	<ul style="list-style-type: none"> <li>点滅しない / 点滅の周期が速いときは、ただちにHonda販売店で点検を受けてください。</li> </ul> <p><b>☒ エマージェンシーストップシグナル</b> P.319</p>	—
	ライト点灯表示灯	<ul style="list-style-type: none"> <li>車幅灯、尾灯などが点灯しているときに点灯</li> </ul>	<b>☒ ライトの使いかた</b> P.153	—
	ハイビーム表示灯	<ul style="list-style-type: none"> <li>ヘッドライトのハイビームが点灯しているときに点灯</li> </ul>	—	—
	オートハイビーム表示灯	<ul style="list-style-type: none"> <li>オートハイビームの動作条件がすべてそろったときに点灯</li> </ul>	<b>☒ オートハイビーム</b> P.157	—
	フォグライト点灯表示灯*	<ul style="list-style-type: none"> <li>フォグライトを点灯させると点灯</li> </ul>	<b>☒ フォグライト*</b> P.154	—

表示灯	名称	点灯 / 点滅する状況	知識	メッセージ
	低水温表示灯	<ul style="list-style-type: none"> <li>エンジン冷却水の温度が低いときに点灯</li> </ul>	<ul style="list-style-type: none"> <li>暖機を十分にした状態で、表示灯が点灯したままのときは、温度センサーなどの異常が考えられます。Honda 販売店で点検を受けてください。</li> </ul>	—
	インフォメーション表示灯	<ul style="list-style-type: none"> <li>異常を検知すると、マルチインフォメーションディスプレイにメッセージが表示され、同時に警告音も鳴り、点灯</li> </ul>	<ul style="list-style-type: none"> <li>メッセージがマルチインフォメーションディスプレイに表示されたときは、表示灯、警告灯の該当ページを参照して、必要な処置を行ってください。</li> <li>メッセージは、警告が解除されるか、インフォメーション(ⓘ)スイッチ(▲/▼)を押すまで通常表示に戻りません。</li> <li>点灯しているときにインフォメーション(ⓘ)スイッチ(▲/▼)を押すと、メッセージを再表示させることができます。</li> </ul>	—

表示灯	名称	点灯 / 点滅する状況	知識	メッセージ
 <p>表示灯</p>	イモビライザーシステム表示灯	<ul style="list-style-type: none"> <li>● <b>ENGINE START/STOP</b> を押したとき、イモビライザーシステムがキーの情報を認識できないと点滅</li> </ul>	<ul style="list-style-type: none"> <li>● <b>ENGINE START/STOP</b> を押したあと、点滅しているときは、エンジンを始動することはできません。 パワーモードをいったん OFF モードにしてから、もう一度 ON モードにしてください。</li> <li>● 頻繁に表示灯の点滅を繰り返す場合は、システムの異常が考えられますのでHonda 販売店で点検を受けてください。</li> <li>● <b>ENGINE START/STOP</b> スイッチのそばに、別のキーや金属があるとイモビライザーシステムがキーの情報を読み取れないことがあります。</li> </ul>	—
 <p>表示灯</p>	セキュリティアラームシステム作動表示灯	<ul style="list-style-type: none"> <li>● セキュリティアラームシステムがセットされているときに点滅</li> </ul>	■ セキュリティアラームシステム P.145	—





表示灯	名称	点灯 / 点滅する状況	知識	メッセージ
	渋滞追従機能付* アダプティブクルーズコントロール (ACC) 表示灯 (グリーン)	<ul style="list-style-type: none"> <li>• <b>MAIN</b> スイッチを押すと点灯</li> </ul>	<ul style="list-style-type: none"> <li>▶ 渋滞追従機能付アダプティブクルーズコントロール (ACC) P.247</li> <li>▶ アダプティブクルーズコントロール (ACC) P.265</li> </ul>	—
	車線維持支援システム (LKAS) 表示灯 (グリーン)	<ul style="list-style-type: none"> <li>• <b>MAIN</b> スイッチを押すと点灯</li> </ul>	<ul style="list-style-type: none"> <li>▶ 車線維持支援システム (LKAS) P.282</li> </ul>	—
	シフトポジション表示灯*	<ul style="list-style-type: none"> <li>• 現在のポジションを表示</li> </ul>	<ul style="list-style-type: none"> <li>• 外気温が低い場合には、シフトポジションの表示が遅れます。</li> <li>▶ <b>セレクトレバーの操作</b> P.201</li> </ul>	—
	シフトインジケーター/M (7速マニュアルシフトモード) 表示灯*	<ul style="list-style-type: none"> <li>• セレクトレバーが <b>S</b> で、7速マニュアルシフトモードのとき <b>M</b> 表示灯が点灯</li> <li>• 7速マニュアルシフトモードのとき、ギヤ位置を表示</li> </ul>	<ul style="list-style-type: none"> <li>▶ <b>7速マニュアルシフトモードとは</b> P.202</li> </ul>	—



表示灯	名称	点灯 / 点滅する状況	知識	メッセージ
	シフトアップ表示灯*	<ul style="list-style-type: none"> <li>シフトアップ推奨時に点灯</li> </ul>	<ul style="list-style-type: none"> <li>シフトアップ / ダウン表示灯 P.205</li> </ul>	—
	シフトダウン表示灯*	<ul style="list-style-type: none"> <li>シフトダウン推奨時に点灯</li> </ul>	<ul style="list-style-type: none"> <li>シフトアップ / ダウン表示灯 P.205</li> </ul>	—
	アイドリングストップ表示灯(グリーン)	<ul style="list-style-type: none"> <li>アイドリングストップシステムが作動し、アイドリングストップしたときに点灯</li> </ul>	<p><b>無段変速オートマチック車</b></p> <ul style="list-style-type: none"> <li>アイドリングストップシステム P.208</li> </ul> <p><b>マニュアル車</b></p> <ul style="list-style-type: none"> <li>アイドリングストップシステム P.213</li> </ul>	
	ECON 表示灯	<ul style="list-style-type: none"> <li>パワーモードを ON モードにすると点灯</li> </ul>	<ul style="list-style-type: none"> <li>ECON スイッチを押して、ECON を OFF にすると消灯します。</li> <li>ECON スイッチ P.207</li> <li>アイドリングストップシステムの ON/OFF P.209, 214</li> </ul>	
	オートマチックブレーキホールドシステム表示灯	<ul style="list-style-type: none"> <li>オートマチックブレーキホールドシステムが ON のとき点灯</li> </ul>	<ul style="list-style-type: none"> <li>オートマチックブレーキホールド P.313</li> </ul>	
	オートマチックブレーキホールド表示灯	<ul style="list-style-type: none"> <li>オートマチックブレーキホールドが作動しているとき点灯</li> </ul>	<ul style="list-style-type: none"> <li>オートマチックブレーキホールド P.313</li> </ul>	—

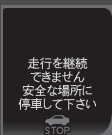

\*: タイプやオプションなどにより、装備が異なります。

## マルチインフォメーションディスプレイのメッセージ

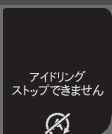

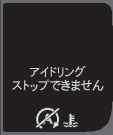
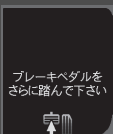

下記のメッセージはマルチインフォメーションディスプレイにのみ表示されます。  
再表示させるときはインフォメーション(ⓘ)スイッチ(▲/▼)を押してください。



メッセージ	表示される状況	アドバイス
	<ul style="list-style-type: none"> <li>通常走行ができないときに表示</li> </ul>	<ul style="list-style-type: none"> <li>ただちに安全な場所に停車してください。</li> </ul>
	<ul style="list-style-type: none"> <li>車両の異常で停車時に車が動いてしまうおそれがあるときに表示</li> </ul>	<ul style="list-style-type: none"> <li>停車したときはパーキングブレーキをかけてください。  <b>電子制御パーキングブレーキ P.307</b></li> <li>Honda 販売店で点検を受けてください。</li> </ul>
	<ul style="list-style-type: none"> <li>パワーモードがONモードのときに、外気温が3℃以下になると1回のみ表示</li> </ul>	<ul style="list-style-type: none"> <li>路面凍結のおそれがあります。</li> </ul>
	<ul style="list-style-type: none"> <li>エンジン冷却水の温度が異常に上がると表示</li> </ul>	<ul style="list-style-type: none"> <li>ゆっくり走行してください。</li> </ul>

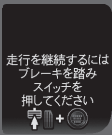

メッセージ	表示される状況	アドバイス
 <p>エンジン冷却水高温</p>	<ul style="list-style-type: none"> <li>エンジン冷却水の温度が上限近くまで上がると表示</li> </ul>	<ul style="list-style-type: none"> <li>ただちに安全な場所に停車し、エンジンを冷やしてください。                      ➡ <b>オーバーヒート</b> P.388</li> </ul>
 <p>アイドリング ストップできません</p>	<ul style="list-style-type: none"> <li>何らかの理由により、アイドリングストップできないときに表示</li> <li>エンジンが自動的に再始動したときに表示</li> <li>バッテリーの内部温度が5℃以下のときに表示</li> </ul>	<p><b>無段変速オートマチック車</b></p> <ul style="list-style-type: none"> <li>➡ <b>アイドリングストップシステム</b> P.208</li> </ul> <p><b>マニュアル車</b></p> <ul style="list-style-type: none"> <li>➡ <b>アイドリングストップシステム</b> P.213</li> </ul>
 <p>アイドリング ストップできません</p>	<ul style="list-style-type: none"> <li>バッテリーの充電量が少ない状態でアイドリングストップができないときに表示</li> </ul>	<p><b>無段変速オートマチック車</b></p> <ul style="list-style-type: none"> <li>➡ <b>アイドリングストップシステム</b> P.208</li> </ul> <p><b>マニュアル車</b></p> <ul style="list-style-type: none"> <li>➡ <b>アイドリングストップシステム</b> P.213</li> </ul>
 <p>アイドリング ストップできません</p>	<ul style="list-style-type: none"> <li>エアコンを使用中で設定温度と車内の温度差が大きく、アイドリングストップできないときに表示</li> </ul>	<p><b>無段変速オートマチック車</b></p> <ul style="list-style-type: none"> <li>➡ <b>アイドリングストップシステム</b> P.208</li> </ul> <p><b>マニュアル車</b></p> <ul style="list-style-type: none"> <li>➡ <b>アイドリングストップシステム</b> P.213</li> </ul>



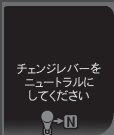

メッセージ	表示される状況	アドバイス
	<ul style="list-style-type: none"> <li>エンジンが十分に暖まっていないとき、または冷却水の水温が高くてアイドリングストップできないときに表示</li> </ul>	<p><b>無段変速オートマチック車</b></p> <ul style="list-style-type: none"> <li>➤ <b>アイドリングストップシステム</b> P.208</li> </ul> <p><b>マニュアル車</b></p> <ul style="list-style-type: none"> <li>➤ <b>アイドリングストップシステム</b> P.213</li> </ul>
	<p><b>無段変速オートマチック車</b></p> <ul style="list-style-type: none"> <li>ブレーキペダルの踏み込みが足りないため、アイドリングストップしないときに表示</li> </ul>	<ul style="list-style-type: none"> <li>ブレーキペダルを踏み込んでください。</li> </ul>
	<p><b>無段変速オートマチック車</b></p> <ul style="list-style-type: none"> <li>セレクトレバーが <b>P</b> 以外のときにエンジンが停止して、自動的に再始動しないときに表示</li> <li>アイドリングストップ中に、ボンネットなどを開けると表示</li> </ul>	<ul style="list-style-type: none"> <li>パワーモードを OFF モードにしたいときは、セレクトレバーを <b>P</b> にしてください。</li> <li>エンジンを始動させたいときは、通常のエンジンの始動操作をしてください。</li> </ul> <p>➤ <b>エンジンの始動</b> P.193</p>



メッセージ	表示される状況	アドバイス
	<p>アイドリングストップ中に、以下の状態のためエンジンが自動的に再起動したときに表示</p> <ul style="list-style-type: none"> <li>• バッテリーの充電量が少なくなったとき</li> <li>• バッテリーの内部温度が5℃以下になったとき</li> </ul>	<p><b>無段変速オートマチック車</b></p> <p>➡ <b>アイドリングストップシステム</b> P.208</p> <p><b>マニュアル車</b></p> <p>➡ <b>アイドリングストップシステム</b> P.213</p>
	<p>アイドリングストップ中に、以下の状態のためエンジンが自動的に再起動したときに表示</p> <ul style="list-style-type: none"> <li>• エアコンを使用中で、設定温度と車内の温度差が大きい</li> </ul>	<p><b>無段変速オートマチック車</b></p> <p>➡ <b>アイドリングストップシステム</b> P.208</p> <p><b>マニュアル車</b></p> <p>➡ <b>アイドリングストップシステム</b> P.213</p>
<p><b>無段変速 オートマチック車</b></p>  <p><b>マニュアル車</b></p> 	<p>アイドリングストップ中に、以下の状態のためエンジンが自動的に再起動しないときに表示</p> <ul style="list-style-type: none"> <li>• ボンネットが開いている</li> <li>• アイドリングストップを続けることができないシステムの異常</li> </ul>	<ul style="list-style-type: none"> <li>• エンジンを再起動してください。</li> </ul> <p>➡ <b>エンジンの始動</b> P.193</p>



メッセージ	表示される状況	アドバイス
	<p><b>マニュアル車</b></p> <ul style="list-style-type: none"> <li>クラッチペダルを踏みこまずに <b>ENGINE START/STOP</b> を押すとホワイトで表示</li> </ul> <p><b>マニュアル車</b></p> <p>アイドリングストップ中に、以下の状態となったときにオレンジで表示</p> <ul style="list-style-type: none"> <li>シートベルトを着用していない</li> <li>チェンジレバーが <b>N</b> 以外</li> </ul>	<ul style="list-style-type: none"> <li>クラッチペダルを踏んでください。</li> <li>クラッチペダルを踏み込み、シートベルトを着用してチェンジレバーを <b>N</b> にすると、アイドリングストップシステムが機能します。</li> </ul>
	<p><b>マニュアル車</b></p> <ul style="list-style-type: none"> <li>アイドリングストップ中に、クラッチを踏まずにチェンジレバーを <b>N</b> 以外に入れると表示</li> </ul>	<ul style="list-style-type: none"> <li>チェンジレバーを <b>N</b> にしてください。  <b>アイドリングストップシステム</b> P.213</li> </ul>
	<ul style="list-style-type: none"> <li>ボンネットが完全に閉まっていないときに表示</li> </ul>	<ul style="list-style-type: none"> <li>ボンネットを完全に閉めてください。</li> </ul>
	<ul style="list-style-type: none"> <li>スターティングシステムが異常のときに表示</li> </ul>	<ul style="list-style-type: none"> <li>ブレーキペダル(無段変速オートマチック車)/クラッチペダル(マニュアル車)を踏んだまま、<b>ENGINE START/STOP</b> をエンジンが始動するまで約15秒間押し続けてください。表示が消えないときや再び表示した場合は、ただちにHonda販売店で点検を受けてください。</li> </ul>



メッセージ	表示される状況	アドバイス
	<ul style="list-style-type: none"> <li>エンジン回転中、エンジン内部を潤滑しているオイルの圧力が低下すると表示</li> </ul>	<ul style="list-style-type: none"> <li><b>走行中に表示</b> = ただちに安全な場所に車を停車し、対処してください。                      ■「エンジン油圧異常」の警告メッセージが表示された P.390</li> </ul>
<p>無段変速 オートマチック車</p>  <p>マニュアル車</p> 	<ul style="list-style-type: none"> <li>パワーモードがアクセサリモードまたはONモードのときに表示</li> </ul>	<ul style="list-style-type: none"> <li>■ エンジンの始動 P.193</li> </ul>

メッセージ	表示される状況	アドバイス
	<ul style="list-style-type: none"> <li>• パワーモードがアクセサリモードのときに表示</li> </ul>	<p>—</p>
	<ul style="list-style-type: none"> <li>• パワーモードがアクセサリモードのときに運転席のドアを開けると表示</li> </ul>	<ul style="list-style-type: none"> <li>• パワーモードを OFF モードにしてください。  <b>ENGINE START/STOP スイッチ</b> P.149</li> </ul>
	<ul style="list-style-type: none"> <li>• Honda スマートキーシステムが異常のときに表示</li> </ul>	<ul style="list-style-type: none"> <li>• ただちに Honda 販売店で点検を受けてください。</li> </ul>
	<ul style="list-style-type: none"> <li>• パワーモードが ON で、Honda スマートキーを車外に持ち出し、ドアを閉めたときに、警告音と同時に表示</li> </ul>	<ul style="list-style-type: none"> <li>• パワーモード ON の作動範囲内に Honda スマートキーを戻してドアを閉めると、警告が解除されません。  <b>Honda スマートキー持ち去り警告</b> P.151</li> </ul>

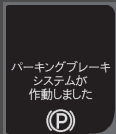

メッセージ	表示される状況	アドバイス
 <p>キー電池残量低下</p>	<ul style="list-style-type: none"> <li>• Honda スマートキーの電池残量が少なくなったときに、警告音と同時に表示</li> </ul>	<ul style="list-style-type: none"> <li>▶ 電池交換のしかた P.358</li> </ul>
 <p>スイッチを押し ハンドルを 回して下さい</p>	<ul style="list-style-type: none"> <li>• ハンドルのロックが解除されていないときに表示</li> </ul>	<ul style="list-style-type: none"> <li>• ハンドルを左右に動かしながら <b>ENGINE START/STOP</b> を押してください。</li> </ul>
 <p>パーキングに 入れてください</p>	<p><b>無段変速オートマチック車</b></p> <ul style="list-style-type: none"> <li>• パワーモードが ON モードでセレクトレバーが <b>P</b> 以外のとき、 <b>ENGINE START/STOP</b> を押すと表示</li> </ul>	<ul style="list-style-type: none"> <li>• パワーモードを OFF モードにしたいときは、セレクトレバーを <b>P</b> にして、ブレーキペダルを踏まずに <b>ENGINE START/STOP</b> を 2 回押してください。</li> </ul>
 <p>キーでスイッチに 触れて下さい</p>	<ul style="list-style-type: none"> <li>• Honda スマートキーの電池残量が少なくなったときや Honda スマートキーが車内にいないときに <b>ENGINE START/STOP</b> スイッチを押すと、警告音と同時に表示</li> </ul>	<ul style="list-style-type: none"> <li>▶ Honda スマートキーの微弱電波 P.131</li> <li>▶ ENGINE START/STOP スイッチ P.149</li> <li>▶ Honda スマートキーの電池が切れたとき P.382</li> </ul>

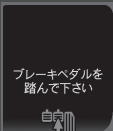



メッセージ	表示される状況	アドバイス
	<ul style="list-style-type: none"> <li>走行中に <b>ENGINE START/STOP</b> を押したときに表示</li> </ul>	<ul style="list-style-type: none"> <li>▶ 緊急時のエンジン停止方法 P.383</li> </ul>
	<ul style="list-style-type: none"> <li>オートマチックブレーキホールドスイッチを押して、オートマチックブレーキホールドシステムをOFFにすると表示</li> </ul>	<ul style="list-style-type: none"> <li>▶ オートマチックブレーキホールド P.313</li> </ul>
	<ul style="list-style-type: none"> <li>運転席のシートベルトを着用せずに、オートマチックブレーキホールドスイッチを押すと表示</li> </ul>	<ul style="list-style-type: none"> <li>運転席のシートベルトを着用してください。</li> <li>▶ オートマチックブレーキホールド P.313</li> </ul>

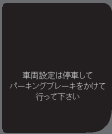

メッセージ	表示される状況	アドバイス
<p>無段変速 オートマチック車</p>  <p>ブレーキホールドシステム OFF: ブレーキを踏み スイッチを押す</p> <p>マニュアル車</p>  <p>ブレーキホールドシステム OFF: ブレーキを踏み スイッチを押す</p>	<ul style="list-style-type: none"> <li>オートマチックブレーキホールドが作動中に、ブレーキペダルを踏まずにオートマチックブレーキホールドスイッチを押すと表示</li> </ul>	<ul style="list-style-type: none"> <li>ブレーキペダルを踏みながらオートマチックブレーキホールドスイッチを押してください。  <b>☑ オートマチックブレーキホールド P.313</b></li> </ul>
 <p>パーキングブレーキ システムが 作動しました</p> <p>(P)</p>	<ul style="list-style-type: none"> <li>オートマチックブレーキホールドが作動中に、自動的にパーキングブレーキがかかったときに表示</li> </ul>	<ul style="list-style-type: none"> <li><b>☑ オートマチックブレーキホールド P.313</b></li> <li><b>☑ 電子制御パーキングブレーキ P.307</b></li> </ul>

メッセージ	表示される状況	アドバイス
<p>無段変速 オートマチック車</p>  <p>ブレーキペダルを 踏んで下さい</p> <p>マニュアル車</p>  <p>ブレーキペダルを 踏んで下さい</p>	<ul style="list-style-type: none"> <li>オートマチックブレーキホールドが作動中に、自動的にオートマチックブレーキホールドが停止したときに表示</li> </ul>	<ul style="list-style-type: none"> <li>ただちにブレーキペダルを踏んでください。</li> </ul>
 <p>パーキングセンサー システム点検</p>	<ul style="list-style-type: none"> <li>パーキングセンサーシステムが異常のときに表示</li> </ul>	<ul style="list-style-type: none"> <li>センサー周辺に泥、氷、雪などの付着物がないか確認してください。付着物を取り除いても表示される場合は、Honda 販売店で点検を受けてください。</li> <li>▶ <b>パーキングセンサーシステム</b> P.322</li> </ul>







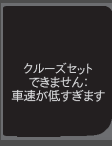
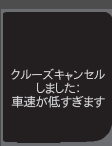
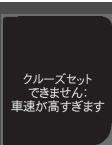
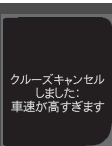

メッセージ	表示される状況	アドバイス
<p><b>無段変速 オートマチック車</b></p>  <p><b>マニュアル車</b></p> 	<ul style="list-style-type: none"> <li>電子制御パーキングブレーキが作動中に、ブレーキペダルを踏まずにパーキングブレーキスイッチを押すと表示</li> </ul>	<ul style="list-style-type: none"> <li>ブレーキペダルを踏んでパーキングブレーキスイッチを押してください。  <b>電子制御パーキングブレーキ</b> P.307</li> </ul>
	<p><b>無段変速オートマチック車</b></p> <ul style="list-style-type: none"> <li>セレクトレバーが <b>P</b> 以外のときに、マルチインフォメーションディスプレイのカスタマイズをすると表示</li> </ul>	<ul style="list-style-type: none"> <li><b>カスタマイズのしかた</b> P.110</li> </ul>
	<p><b>マニュアル車</b></p> <ul style="list-style-type: none"> <li>パーキングブレーキを解除しているとき、マルチインフォメーションディスプレイのカスタマイズ設定をすると表示</li> </ul>	<ul style="list-style-type: none"> <li><b>カスタマイズのしかた</b> P.110</li> </ul>



メッセージ	表示される状況	アドバイス
	<ul style="list-style-type: none"> <li>• ドアとテールゲートが完全に閉まっていないときに表示</li> <li>• 走行中、ドアを開けるとブザーが鳴り、ブザーが鳴っている間は警告メッセージが表示</li> </ul>	<ul style="list-style-type: none"> <li>• ドアとテールゲートを完全に閉めると、表示が消えます。</li> </ul>
	<ul style="list-style-type: none"> <li>• シートベルトを着用しないで、パワーモードを ON モードにすると表示</li> </ul>	<ul style="list-style-type: none"> <li>• 運転するときは、シートベルトを正しく着用してください。</li> </ul>
	<ul style="list-style-type: none"> <li>• オートライトコントロールシステムに異常があると表示</li> </ul>	<ul style="list-style-type: none"> <li>• 運転中に表示された場合は、ライトの点灯、消灯は手動で行い、Honda 販売店で点検を受けてください。  <b>☑ ライトの使いかた P.153</b></li> </ul>
	<ul style="list-style-type: none"> <li>• ヘッドライトの機能に異常があると表示</li> </ul>	<ul style="list-style-type: none"> <li>• 運転中に表示された場合は、ただちに Honda 販売店で点検を受けてください。</li> </ul>



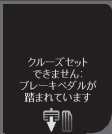
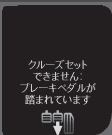

メッセージ	表示される状況	アドバイス
	<ul style="list-style-type: none"> <li>渋滞追従機能付*ACCの作動が自動的に解除されたときに表示</li> </ul>	<ul style="list-style-type: none"> <li>渋滞追従機能付*ACC が自動解除になった原因が解決された場合、<b>RES/+</b> スイッチを押すことにより、元の設定速度に戻すことができます。 <ul style="list-style-type: none"> <li>☑ 渋滞追従機能付アダプティブクルーズコントロール(ACC) P.247</li> <li>☑ アダプティブクルーズコントロール(ACC) P.265</li> </ul> </li> </ul>
	<ul style="list-style-type: none"> <li>衝突の可能性があるときブザーが断続的に鳴り警告が点滅</li> </ul>	<ul style="list-style-type: none"> <li>☑ 衝突軽減ブレーキ(CMBS) P.223</li> <li>☑ 誤発進抑制機能* P.230</li> <li>☑ 後方誤発進抑制機能* P.232</li> <li>☑ 渋滞追従機能付アダプティブクルーズコントロール(ACC) P.247</li> <li>☑ アダプティブクルーズコントロール(ACC) P.265</li> </ul>
	<p><b>無段変速オートマチック車</b></p> <ul style="list-style-type: none"> <li>渋滞追従機能付 ACC によって自車が自動的に停止しているとき、渋滞追従機能付 ACC の作動が解除されたときに表示</li> </ul>	<ul style="list-style-type: none"> <li>ただちにブレーキペダルを踏んでください。 <ul style="list-style-type: none"> <li>☑ 渋滞追従機能付アダプティブクルーズコントロール(ACC) P.247</li> </ul> </li> </ul>

メッセージ	表示される状況	アドバイス
	<p><b>マニュアル車</b></p> <ul style="list-style-type: none"> <li>• 車速が低すぎて ACC がセットできないときに表示</li> </ul>	<ul style="list-style-type: none"> <li>• 車速を上げてから ACC をセットしてください。  <b>▶ アダプティブクルーズコントロール(ACC) P.265</b></li> </ul>
	<p><b>マニュアル車</b></p> <ul style="list-style-type: none"> <li>• 車速が低すぎて ACC の作動が解除されたときに表示</li> </ul>	<ul style="list-style-type: none"> <li>• 車速を上げてから ACC を再度セットしてください。  <b>▶ アダプティブクルーズコントロール(ACC) P.265</b></li> </ul>
	<ul style="list-style-type: none"> <li>• 車速が高すぎて渋滞追従機能付*ACCがセットできないときに表示</li> </ul>	<ul style="list-style-type: none"> <li>• 車速を下げてから渋滞追従機能付*ACC をセットしてください。  <b>▶ 渋滞追従機能付アダプティブクルーズコントロール(ACC) P.247</b>  <b>▶ アダプティブクルーズコントロール(ACC) P.265</b></li> </ul>
	<ul style="list-style-type: none"> <li>• 車速が高すぎて渋滞追従機能付*ACCの作動が解除されたときに表示</li> </ul>	<ul style="list-style-type: none"> <li>• 車速を下げてから渋滞追従機能付*ACC を再度セットしてください。  <b>▶ 渋滞追従機能付アダプティブクルーズコントロール(ACC) P.247</b>  <b>▶ アダプティブクルーズコントロール(ACC) P.265</b></li> </ul>



メッセージ	表示される状況	アドバイス
	<p><b>無段変速オートマチック車</b></p> <ul style="list-style-type: none"> <li>• 車速 30km/h 未満で先行車がいなくてセットできないときに表示</li> </ul>	<ul style="list-style-type: none"> <li>• 先行車がいる状態または車速30km/h以上で走行して渋滞追従機能付ACCをセットしてください。  <b>☑ 渋滞追従機能付アダプティブクルーズコントロール(ACC) P.247</b></li> </ul>
	<ul style="list-style-type: none"> <li>• 先行車との車間距離が接近しすぎてセットできないときに表示</li> </ul>	<ul style="list-style-type: none"> <li>• 先行車との車間距離をとってから渋滞追従機能付*ACCをセットしてください。  <b>☑ 渋滞追従機能付アダプティブクルーズコントロール(ACC) P.247</b>  <b>☑ アダプティブクルーズコントロール(ACC) P.265</b></li> </ul>
	<p><b>無段変速オートマチック車</b></p> <ul style="list-style-type: none"> <li>• 急な坂道で停車していてセットできないときに表示</li> </ul>	<ul style="list-style-type: none"> <li>• 坂道が緩やかになってから渋滞追従機能付ACCをセットしてください。  <b>☑ 渋滞追従機能付アダプティブクルーズコントロール(ACC) P.247</b></li> </ul>



メッセージ	表示される状況	アドバイス
	<p><b>無段変速オートマチック車</b></p> <ul style="list-style-type: none"> <li>運転席のシートベルトが着用されておらずセットできないときに表示</li> </ul>	<ul style="list-style-type: none"> <li>運転席のシートベルトを着用してから渋滞追従機能付 ACC をセットしてください。  <b>▶ 渋滞追従機能付アダプティブクルーズコントロール(ACC) P.247</b></li> </ul>
	<p><b>無段変速オートマチック車</b></p> <ul style="list-style-type: none"> <li>シフトポジションが <b>D</b> または <b>S</b> 以外でセットできないときに表示</li> </ul>	<ul style="list-style-type: none"> <li>シフトポジションを <b>D</b> または <b>S</b> にしてから渋滞追従機能付 ACC をセットしてください。  <b>▶ 渋滞追従機能付アダプティブクルーズコントロール(ACC) P.247</b></li> </ul>
	<p><b>無段変速オートマチック車</b></p> <ul style="list-style-type: none"> <li>パーキングブレーキがかかっているときに表示</li> </ul>	<ul style="list-style-type: none"> <li>パーキングブレーキを解除してから渋滞追従機能付 ACC をセットしてください。  <b>▶ 渋滞追従機能付アダプティブクルーズコントロール(ACC) P.247</b>  <b>▶ 電子制御パーキングブレーキ P.307</b></li> </ul>
	<p><b>無段変速オートマチック車</b></p> <ul style="list-style-type: none"> <li>渋滞追従機能付 ACC によって自車が自動的に停止しているとき、先行車が発進したときに表示</li> </ul>	<ul style="list-style-type: none"> <li><b>RES/+</b> スイッチか <b>-/SET</b> スイッチを押す、またはアクセルペダルを踏むと発進できます。  <b>▶ 渋滞追従機能付アダプティブクルーズコントロール(ACC) P.247</b></li> </ul>



メッセージ	表示される状況	アドバイス
<p><b>無段変速 オートマチック車</b></p>  <p><b>マニュアル車</b></p> 	<ul style="list-style-type: none"> <li>走行中にブレーキペダルを操作していてセットできないときに表示</li> </ul>	<ul style="list-style-type: none"> <li>ブレーキペダルを操作していない状態で渋滞追従機能付*ACCをセットしてください。                     <ul style="list-style-type: none"> <li>☑ 渋滞追従機能付アダプティブクルーズコントロール(ACC) P.247</li> <li>☑ アダプティブクルーズコントロール(ACC) P.265</li> </ul> </li> </ul>
	<p><b>無段変速オートマチック車</b></p> <ul style="list-style-type: none"> <li>停車中に先行車が発進し、レーダーセンサーの検知範囲からいなくなって渋滞追従機能付 ACC の作動が解除されたときに表示</li> </ul>	<ul style="list-style-type: none"> <li>先行車がいる状態または車速30km/h以上で走行して渋滞追従機能付ACCを再度セットしてください。                     <ul style="list-style-type: none"> <li>☑ 渋滞追従機能付アダプティブクルーズコントロール(ACC) P.247</li> </ul> </li> </ul>





メッセージ	表示される状況	アドバイス
	<ul style="list-style-type: none"> <li>先行車との車間距離が接近しすぎて渋滞追従機能付*ACCの作動が解除されたときに表示</li> </ul>	<ul style="list-style-type: none"> <li>先行車との車間距離をとってから渋滞追従機能付*ACCを再度セットしてください。                     <ul style="list-style-type: none"> <li>▶ 渋滞追従機能付アダプティブクルーズコントロール(ACC) P.247</li> <li>▶ アダプティブクルーズコントロール(ACC) P.265</li> </ul> </li> </ul>
 	<p><b>無段変速オートマチック車</b></p> <ul style="list-style-type: none"> <li>急な坂道で停車して渋滞追従機能付 ACC の作動が解除されたときに表示</li> </ul>	<ul style="list-style-type: none"> <li>坂道が緩やかになってから渋滞追従機能付ACCを再度セットしてください。                     <ul style="list-style-type: none"> <li>▶ 渋滞追従機能付アダプティブクルーズコントロール(ACC) P.247</li> </ul> </li> </ul>
	<p><b>無段変速オートマチック車</b></p> <ul style="list-style-type: none"> <li>渋滞追従機能付 ACC によって自車が自動的に停止しているとき、運転席のシートベルトが外されたときに表示</li> </ul>	<ul style="list-style-type: none"> <li>運転席のシートベルトを着用してから渋滞追従機能付 ACC を再度セットしてください。                     <ul style="list-style-type: none"> <li>▶ 渋滞追従機能付アダプティブクルーズコントロール(ACC) P.247</li> </ul> </li> </ul>

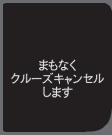
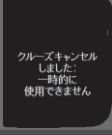
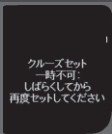







メッセージ	表示される状況	アドバイス
 <p>クルーズキャンセル しました。 Dレンジに 入っていません</p>	<p><b>無段変速オートマチック車</b></p> <ul style="list-style-type: none"> <li>渋滞追従機能付 ACC が作動しているときにシフトポジションを <b>[D]</b> または <b>[S]</b> 以外にしたときに表示</li> </ul>	<ul style="list-style-type: none"> <li>シフトポジションを <b>[D]</b> または <b>[S]</b> にしてから渋滞追従機能付 ACC を再度セットしてください。  <b>☑ 渋滞追従機能付アダプティブクルーズコントロール(ACC) P.247</b></li> </ul>
 <p>クルーズキャンセル しました。 パーキングブレーキが 作動しています</p>	<p><b>無段変速オートマチック車</b></p> <ul style="list-style-type: none"> <li>渋滞追従機能付 ACC が作動しているときにパーキングブレーキがかけられたときに表示</li> </ul>	<ul style="list-style-type: none"> <li>パーキングブレーキを解除してから渋滞追従機能付 ACC を再度セットしてください。  <b>☑ 渋滞追従機能付アダプティブクルーズコントロール(ACC) P.247</b></li> </ul>
 <p>先行車の発進を 検知しました</p>	<ul style="list-style-type: none"> <li>先行車発進お知らせ機能が作動すると表示</li> </ul>	<p><b>☑ 先行車発進お知らせ機能 P.293</b></p>

メッセージ	表示される状況	アドバイス
	<ul style="list-style-type: none"> <li>渋滞追従機能付*ACCが作動しているときにスリップやホイールスピンなどが発生したときに表示</li> </ul>	<ul style="list-style-type: none"> <li>渋滞追従機能付*ACC を使用するときは再度、設定しなおしてください。  <b>▶ 渋滞追従機能付アダプティブクルーズコントロール(ACC) P.247</b>  <b>▶ アダプティブクルーズコントロール(ACC) P.265</b></li> </ul>
	<p><b>マニュアル車</b></p> <ul style="list-style-type: none"> <li>クラッチペダルが踏まれていてセットできないときに表示</li> </ul>	<ul style="list-style-type: none"> <li>クラッチペダルを操作していない状態でACCをセットしてください。  <b>▶ アダプティブクルーズコントロール(ACC) P.265</b></li> </ul>
	<p><b>マニュアル車</b></p> <ul style="list-style-type: none"> <li>クラッチペダルを踏んで ACC の作動が解除されたときに表示</li> </ul>	<ul style="list-style-type: none"> <li>ACCを使用するときは再度、設定しなおしてください。  <b>▶ アダプティブクルーズコントロール(ACC) P.265</b></li> </ul>

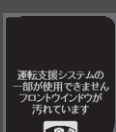
メッセージ	表示される状況	アドバイス
 	<ul style="list-style-type: none"> <li>長い下り坂などを走行時、渋滞追従機能付*ACCの作動が自動的に解除される直前に表示(先行車との車間距離が、車間距離設定で最長を選択したときの距離まで自動的に開きます。)</li> <li>渋滞追従機能付*ACCの作動が自動的に解除されたときに表示</li> </ul>	<ul style="list-style-type: none"> <li>▶ 渋滞追従機能付アダプティブクルーズコントロール(ACC) P.247</li> <li>▶ アダプティブクルーズコントロール(ACC) P.265</li> </ul>
	<ul style="list-style-type: none"> <li>長い下り坂などを走行時、渋滞追従機能付*ACC をセットできないときに表示</li> </ul>	<p style="text-align: center;">—</p>
	<ul style="list-style-type: none"> <li>車線を越えそうなときに表示</li> </ul>	<ul style="list-style-type: none"> <li>ハンドル操作をして、車線の中央を走行してください。しばらくすると、警告メッセージが消えます。</li> <li>▶ 車線維持支援システム(LKAS) P.282</li> <li>▶ 路外逸脱抑制機能 P.234</li> </ul>

メッセージ	表示される状況	アドバイス
 <p>車線逸脱注意 (レッド)</p>	<ul style="list-style-type: none"> <li>• ハンドルを操作しないで、もしくはハンドルから手を放したまま走行し、車線を越えそうになると、警告音と同時に表示</li> </ul>	<ul style="list-style-type: none"> <li>• ハンドル操作をして、車線の中央を走行してください。しばらくすると、警告メッセージが消えます。  <b>▶ 車線維持支援システム(LKAS) P.282</b></li> </ul>
 <p>ハンドルを握ってください</p>	<ul style="list-style-type: none"> <li>• ハンドルを操作しないで、もしくはハンドルから手を放したまま走行すると、警告音と同時に点滅</li> </ul>	<ul style="list-style-type: none"> <li>• そのまま走行を続けると、長い警告音が1回鳴り、LKASの作動が解除されます。</li> <li>• ハンドル操作をすると、警告メッセージが消えます。  <b>▶ 車線維持支援システム(LKAS) P.282</b></li> </ul>
 <p>ハンドル操作アシスト中</p>	<ul style="list-style-type: none"> <li>• 車線からはみ出るような走行をすると、ハンドル制御と同時に表示</li> </ul>	<ul style="list-style-type: none"> <li>• ハンドル操作をして、車線の中央を走行してください。しばらくすると、警告メッセージが消えます。  <b>▶ 路外逸脱抑制機能 P.234</b></li> </ul>
 <p>LKAS OFF</p>	<ul style="list-style-type: none"> <li>• LKASシステムに異常が起こればLKASの作動が解除されたとき、またはLKASシステムに異常がある場合にLKASスイッチを押したときに警告音と同時に表示</li> </ul>	<ul style="list-style-type: none"> <li>• VSA 警告灯、ABS 警告灯、ブレーキシステム警告灯と同時に点灯した場合は、ただちにHonda販売店で点検を受けてください。  <b>▶ 車線維持支援システム(LKAS) P.282</b></li> </ul>

メッセージ	表示される状況	アドバイス
 <p>CMBSがOFF中は 切り換えられません</p>	<ul style="list-style-type: none"> <li>CMBSをOFFにしているときにCMBSの車両設定をすると表示</li> </ul>	<ul style="list-style-type: none"> <li>CMBSをONにしてください。 ▶ CMBSのONとOFF P.226</li> </ul>
 <p>運転支援システムの 一部が使用できません カメラが 高温です</p>	<ul style="list-style-type: none"> <li>フロントガラス上部にあるカメラ内部の温度が高くなり、運転支援システムの一部が使用できなくなると表示</li> </ul>	<ul style="list-style-type: none"> <li>エアコンで室内温度を下げるなどしてカメラ内部の温度を下げてください。 ▶ フロントセンサーカメラ P.303 ▶ Honda SENSING P.220</li> </ul>
 <p>運転支援システムの 一部が使用できません フロントウィンドウが 汚れています</p>	<ul style="list-style-type: none"> <li>フロントガラス上部にあるカメラ付近に汚れ、氷、霜などの遮蔽物があり、運転支援システムの一部が使用できなくなると表示</li> <li>雨、霧、雪など悪天候のときも表示することがあります</li> </ul>	<ul style="list-style-type: none"> <li>走行中はウォッシャーとワイパーで汚れなどの遮蔽物を取り除いてください。</li> <li>安全な場所に停車してカメラ付近のフロントガラスの汚れなどの遮蔽物を取り除いてください。 ▶ フロントセンサーカメラ P.303 ▶ Honda SENSING P.220</li> </ul>
 <p>運転支援システムの 一部が使用できません レーダーが 汚れています</p>	<ul style="list-style-type: none"> <li>フロントロアグリルに汚れなどの遮蔽物がありレーダーセンサーが前の車両等を検知しにくいときに表示</li> </ul>	<ul style="list-style-type: none"> <li>安全な場所に停車してフロントロアグリルの汚れなどの遮蔽物を取り除いてください。</li> <li>復帰するまでに時間がかかることがあります。 ▶ レーダーセンサー P.305 ▶ Honda SENSING P.220</li> </ul>

メッセージ	表示される状況	アドバイス
 <p>オートハイビーム点検</p>	<ul style="list-style-type: none"> <li>オートハイビームに異常があると表示</li> </ul>	<ul style="list-style-type: none"> <li>ヘッドライトスイッチを手動で操作してください。</li> <li>ハイビーム点灯中に表示された場合は、ロービームに切り換わります。  <b>☞ ライトの使いかた P.153</b></li> </ul>
 <p>まもなく エンジンオイル 交換時期です</p>	<p><b>ターボ装備車</b></p> <ul style="list-style-type: none"> <li>メンテナンス時期が近づくと表示</li> </ul>	<ul style="list-style-type: none"> <li>メンテナンスの必要な装備、時期にしたがってメッセージの表示は変化します。  <b>☞ マルチインフォメーションディスプレイの警告メッセージと オイルモニターシステム情報 P.334</b></li> </ul>
 <p>後席への置き忘れに 注意してください</p>	<ul style="list-style-type: none"> <li>後席への置き忘れがないように通知するときに表示</li> </ul>	<p><b>☞ リアシートリマインダー P.172</b></p>

## メーター

メーターには、スピードメーター、燃料計などの種類があります。  
パワーモードが ON モードのとき表示されます。

### ■スピードメーター

走行速度を km/h で表示します。

### ■燃料計

燃料タンクに残っている、燃料の量を表示します。

### 燃料計

#### アドバイス

燃料計が **E** に近づいたら、早めに給油してください。

燃料がなくなるとエンジンが点火しなくなり、触媒装置を損傷することがあります。

実際の燃料残量と、メーターに表示される量は異なる場合がありますので、ご注意ください。

## ■ タコメーター

1分間あたりのエンジン回転数を表示します。

## ■ 時計

時刻を表示します。

### ■ Honda インターナビシステム非装備車

時計は、マルチインフォメーションディスプレイで時計表示(24h/12h)を変えたり時刻調整をすることができます。

➡ **時刻の設定** P.125

## ※ タコメーター

### ■ マニュアル車

エンジンの限界回転数は、7,000rpm です。

### ■ アドバイス

エンジン故障の原因となりますので**限界回転数以上(レッドゾーン)に入らないよう運転してください。**

特に、高速走行時にシフトダウンするときには、注意してください。

セレクトレバーが[R]のときや、空ぶかしをしたときは、エンジンの限界回転数より低い回転数でも、トランスミッション保護のため燃料供給が停止されます。

## ※ 時計

### ■ Honda インターナビシステム装備車

カスタマイズの詳細は、別冊の「Honda インターナビシステム」取扱説明書をご覧ください。



## マルチインフォメーションディスプレイ

---

マルチインフォメーションディスプレイには、オドメーター、トリップメーター、外気温表示、燃費情報などが表示されます。  
また、異常を検知するとメッセージが表示されます。

## ■表示の切り換えかた

### ■メインディスプレイ

インフォメーション(**i**)スイッチ(▲/▼)を押すごとに、表示が下記のように切り換わります。

計器の見た

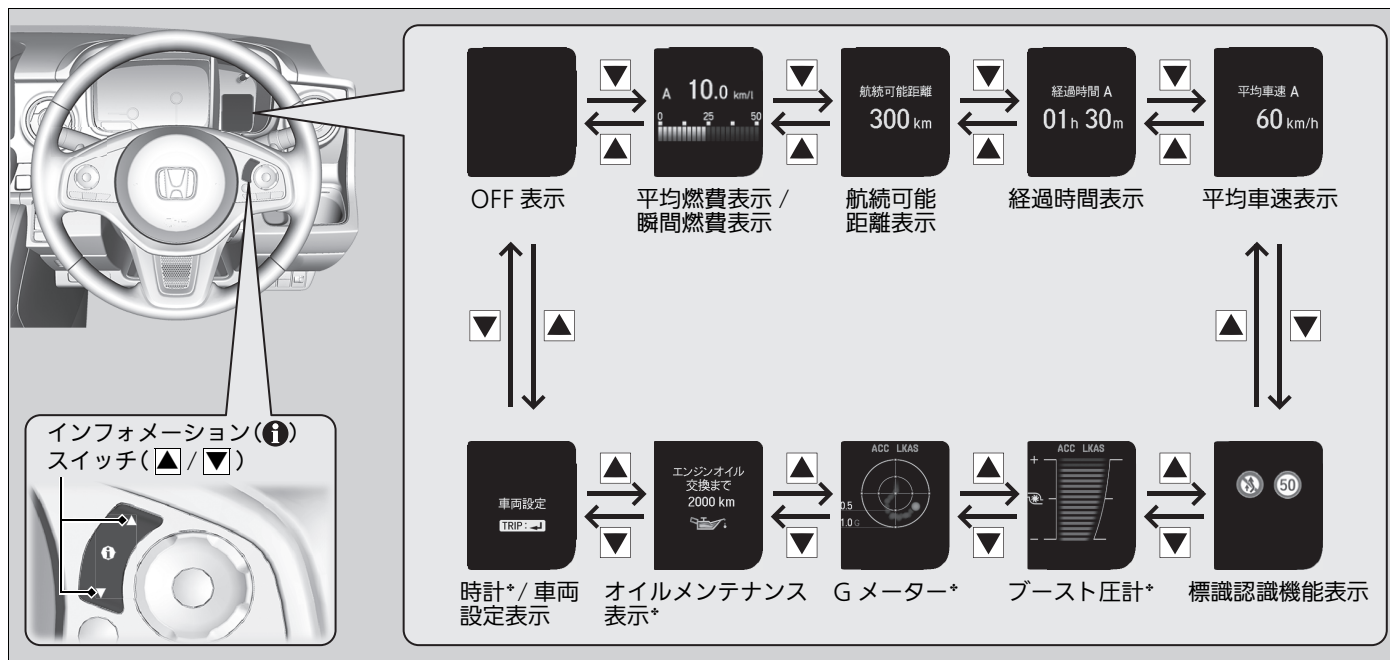

## ■サブディスプレイ

**TRIP** スイッチまたは  ノブを押すごとに画面が切り換わります。

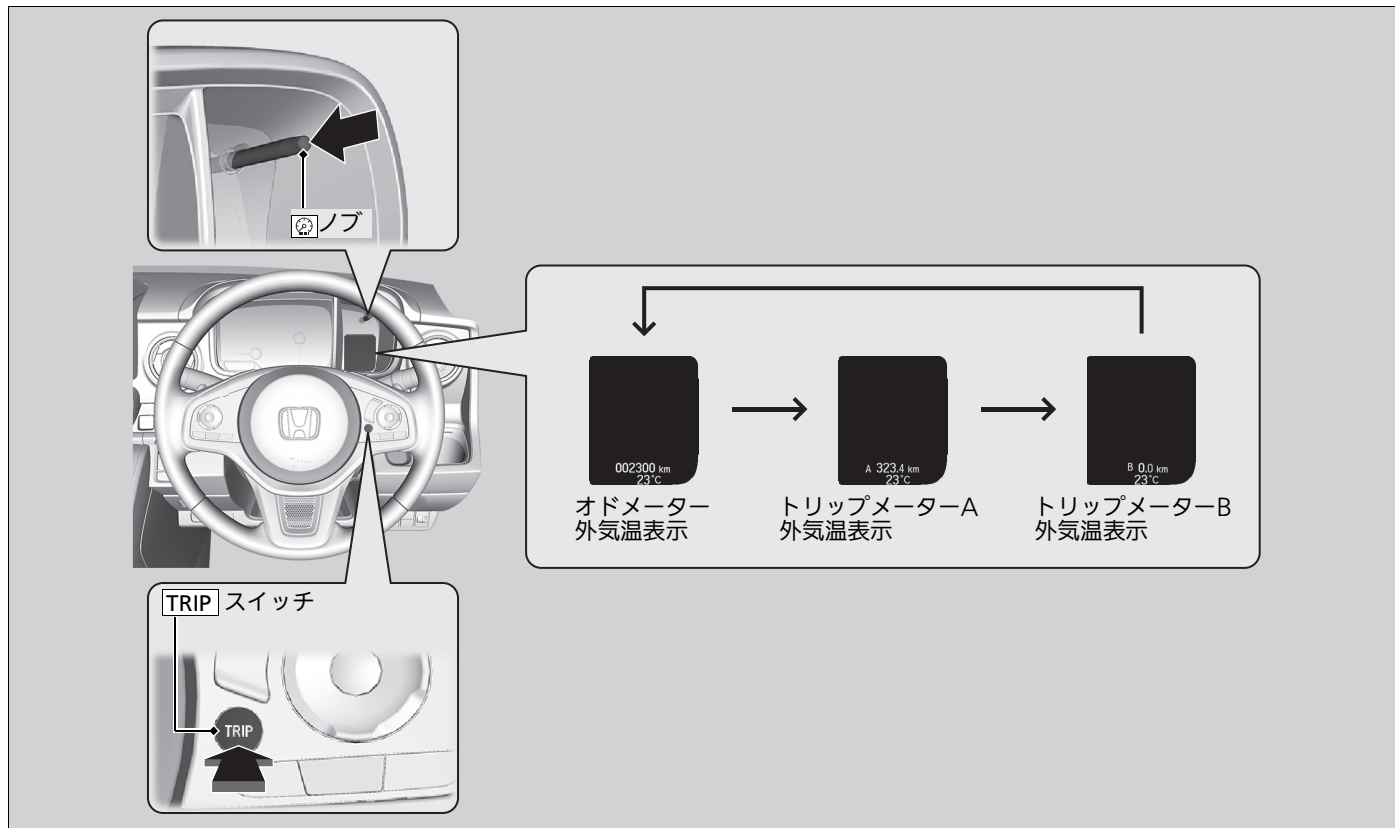

## ■ オドメーター

走行距離の累計を km で表示します。

## ■ トリップメーター

リセットしてからの走行距離を km で表示します。  
トリップメーターA と、トリップメーターB があり、それぞれ独立して計測するため 2 つの走行距離を知ることができます。

### ■ トリップメーターをリセットするには

リセットしたいトリップメーターが表示されている状態で、**TRIP** スイッチまたは  ノブを押し続けてください。トリップメーターが 0.0 にリセットされます。

## ※ トリップメーター

トリップメーターは走行距離が 9999.9km を超えると、0.0km に戻ります。

トリップメーターA とトリップメーターB は、**TRIP** スイッチまたは  ノブを押して切り換えます。

## 外気温表示

外気温を測定し表示します。

### ■外気温表示を補正するには

外気温とメーターの表示温度に差がある場合、±3℃の範囲で補正することができます。

補正するには、マルチインフォメーションディスプレイのカスタマイズ機能を使用します。

❏ **カスタマイズ機能** P.120

## 平均燃費表示

トリップメーターA、B と連動し、それぞれの平均燃費を一定時間ごとに更新して km/l で表示します。

トリップメーターをリセットすると、平均燃費表示も同時にリセットされます。

## 瞬間燃費表示

瞬間燃費をバーグラフに km/l で表示します。

## ❏外気温表示

**温度センサーはフロントバンパー付近に付いています。**

速度がおおよそ30km/h以下のときは、表示される温度が、路面の熱、エンジンの熱、周囲の車の排気ガスの影響を受けることがあります。

また、温度の読み取り値が安定するまで更新されないため、温度表示の更新に数分かかることがあります。

**外気温表示の補正は、温度が安定してから行ってください。**

パワーモードをONモードにしたとき、外気温が3℃以下の場合、外気温低下メッセージが表示されます。

## ❏平均燃費表示

表示される平均燃費は実際に走行した燃費と異なる場合があります。

トリップメーターA、B と平均燃費表示 A、B を給油と連動させて自動的にリセットさせることができます。

❏ **カスタマイズ機能** P.120

停車時または低速走行中にリセットした場合は、走行を始めてから燃費の計算を開始します。

## 平均車速表示

トリップメーターA、Bをリセットしてからの平均車速をkm/hで表示します。

## 経過時間表示

トリップメーターA、Bをリセットしてからの経過時間を表示します。

## 航続可能距離表示

燃料残量と平均燃費をもとに推定航続可能距離をkmで表示します。

## 渋滞追従機能付\* アダプティブクルーズコントロール(ACC)/LKAS表示

渋滞追従機能付\*ACC/LKASの現在の状態を表示します。

▶ 渋滞追従機能付アダプティブクルーズコントロール(ACC) P.247

▶ アダプティブクルーズコントロール(ACC) P.265

▶ 車線維持支援システム(LKAS) P.282

## 標識認識機能表示

走行中に認識した最高速度、はみ出し通行禁止、一時停止、車両進入禁止の道路標識情報を表示します。

▶ 標識認識機能 P.297

## ▶▶ 平均車速表示

トリップメーターA、Bと平均車速表示A、Bを給油と連動させて自動的にリセットさせることができます。

▶ カスタマイズ機能 P.120

## ▶▶ 経過時間表示

経過時間表示は99時間59分まで表示できます。

トリップメーターA、Bと経過時間表示A、Bを給油と連動させて自動的にリセットさせることができます。

▶ カスタマイズ機能 P.120

## ▶▶ 航続可能距離表示

表示される航続可能距離は、実際に航続可能な距離とは異なる場合があります。

## ■ オイルメンテナンス表示\*

エンジンオイルの交換までの距離を表示します。

❏ オイルモニターシステム\* P.333

## ■ タイヤ角度モニター\*

以下のとき、車速が約 15km/h になるまで、ハンドルの回転量とタイヤの角度に合わせ、タイヤの向きを 7 段階で表示します。

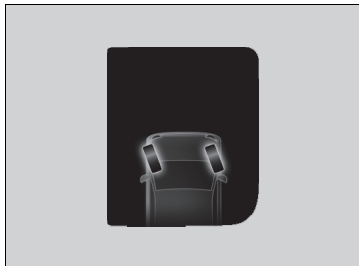

- ハンドル角度が左右 90 度以上で、パワーモードを ON モードにしたとき
- ハンドル角度が左右 90 度以上で、セレクタレバーを **D** または **S** にしたとき
- シフトポジションを 1 秒以上 **R** にしたとき

## ■ ブースト圧計\*

ターボのブースト圧を表示します。

## ■ G メーター\*

走行時、車両にかかる荷重の強さ (G) と方向を表示します。

## ❏ タイヤ角度モニター\*

タイヤ角度モニターの表示する、しないを選択することができます。

❏ カスタマイズ機能 P.120

インフォメーション(**i**) スイッチ(**▲**/**▼**)を押して画面表示を切り換えると、タイヤ角度モニター表示に戻ることはできません。再表示させるためには、左記の動作を行ってください。

## ■ カスタマイズのしかた

パワーモードがONモードでシフトポジションが[P]のとき(無段変速オートマチック車)/ パーキングブレーキがかかっているとき(マニュアル車)に、インフォメーション(ⓘ)スイッチ(▲/▼)を押して、「時計\*/ 車両設定」を選択します。そして[TRIP]を押すと、カスタマイズを行うことのできる「グループ」画面に切り換わります。

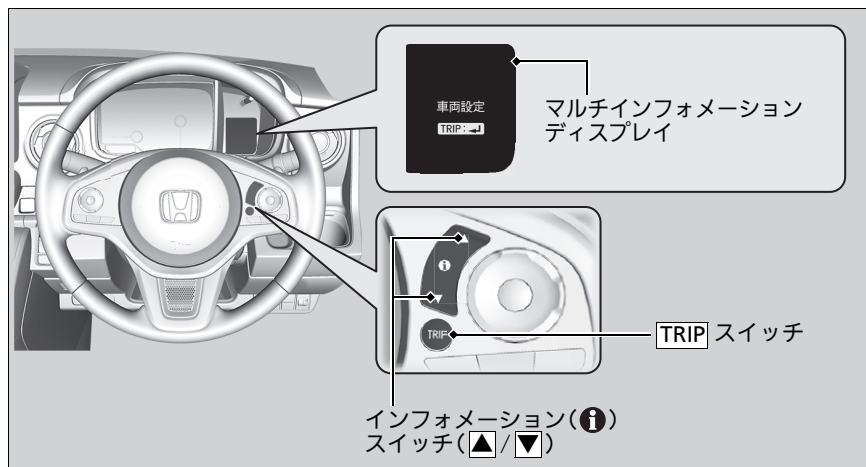

## ☒ カスタマイズのしかた

- ☒ カスタマイズ操作一覧 P.111
- ☒ カスタマイズ設定の例 P.122



## ■ カスタマイズ操作一覧

インフォメーション(ⓘ)スイッチ(▲/▼)でメニューまたは設定値を切り換え、TRIPで決定します。

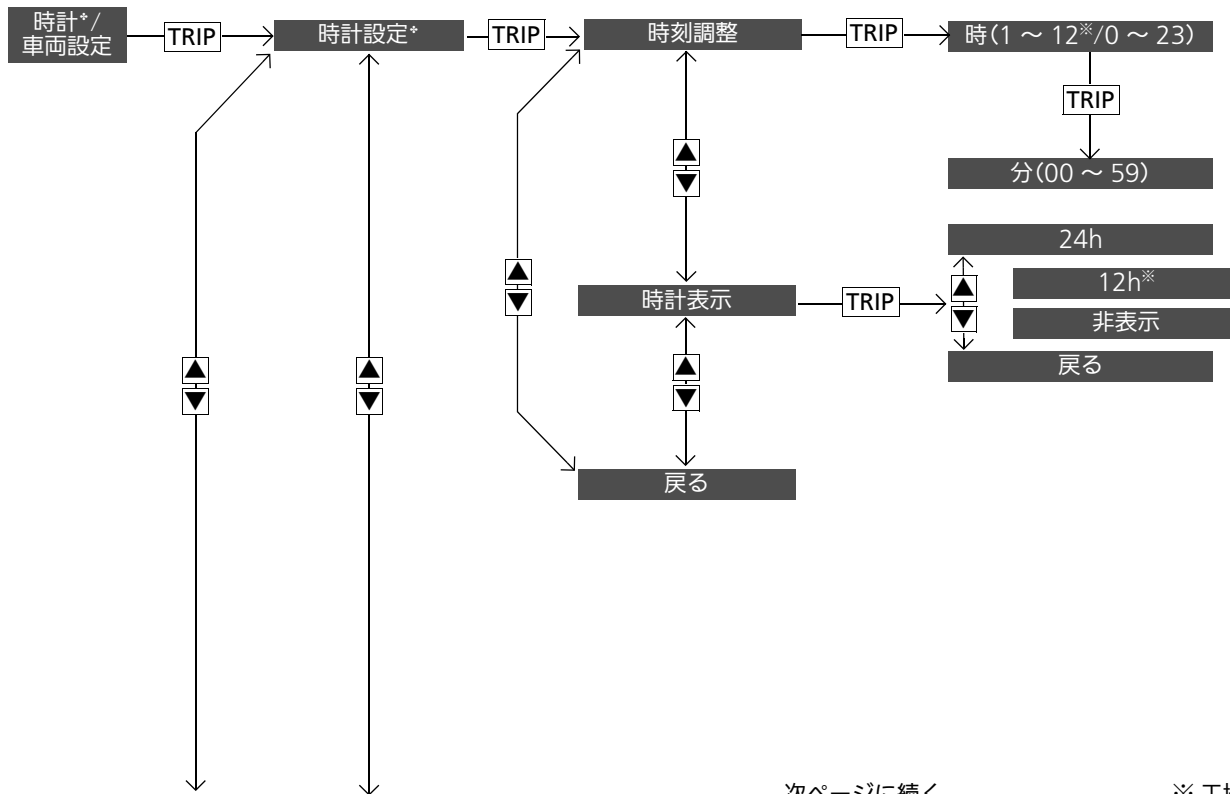

計器の見かた

次ページに続く

※ 工場出荷値の設定

❖ : タイプやオプションなどにより、装備が異なります。

次ページに続く

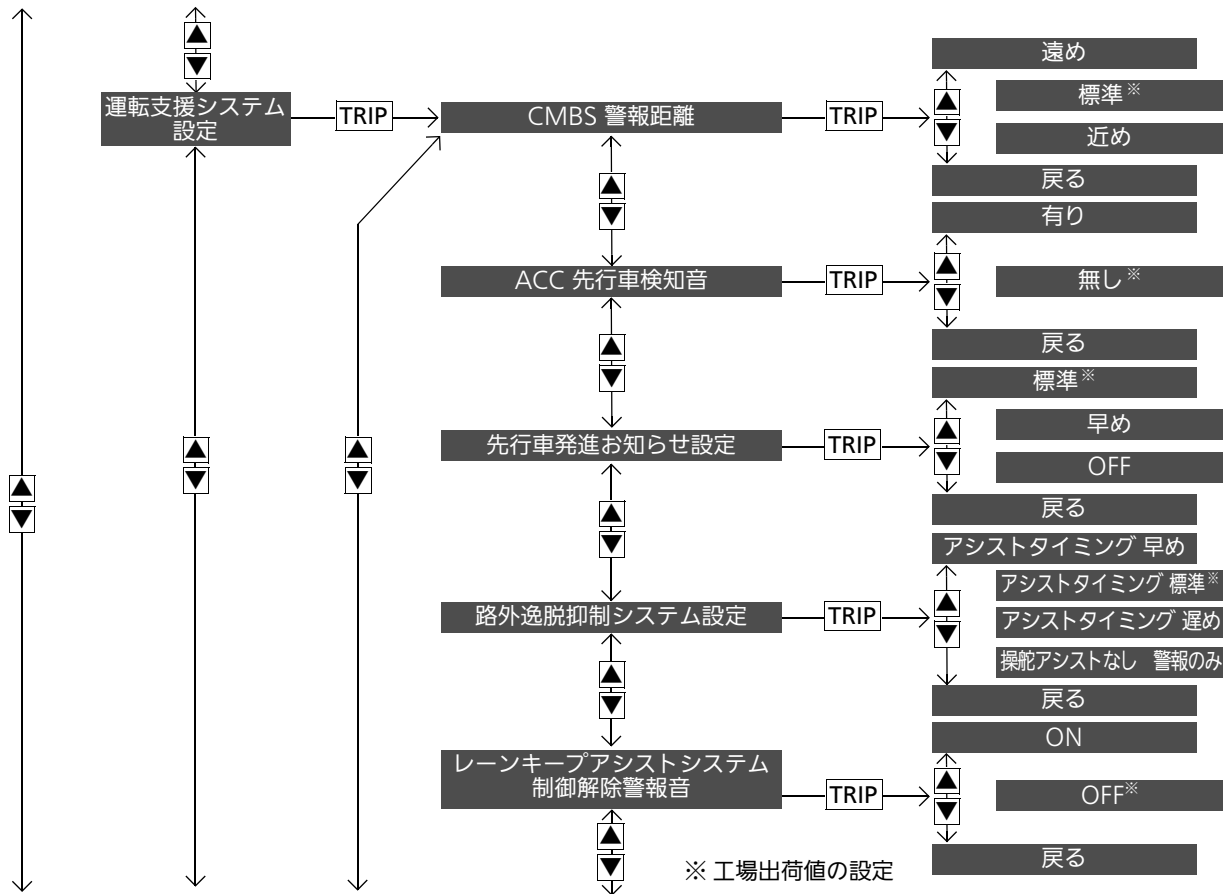

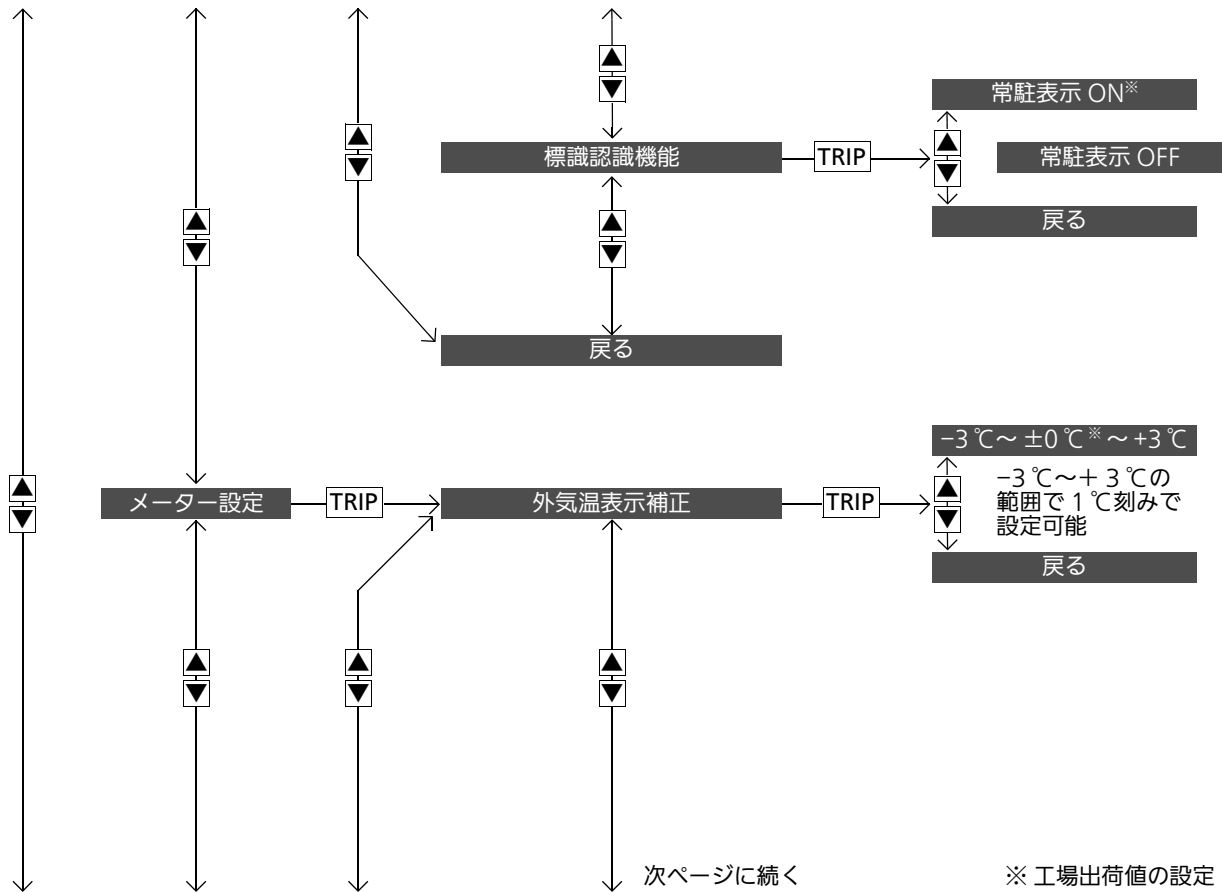

計器の見かた

※ 工場出荷値の設定

次ページに続く

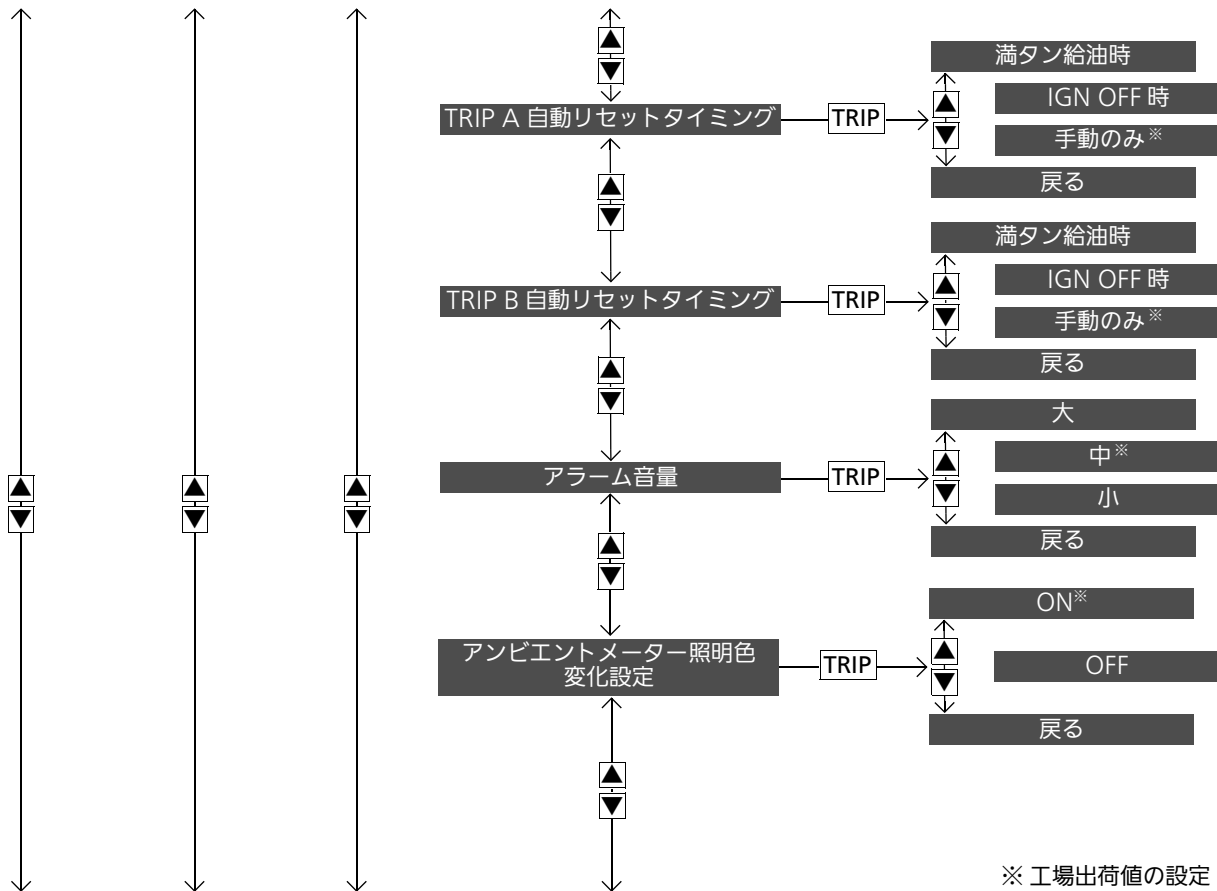

※ 工場出荷値の設定

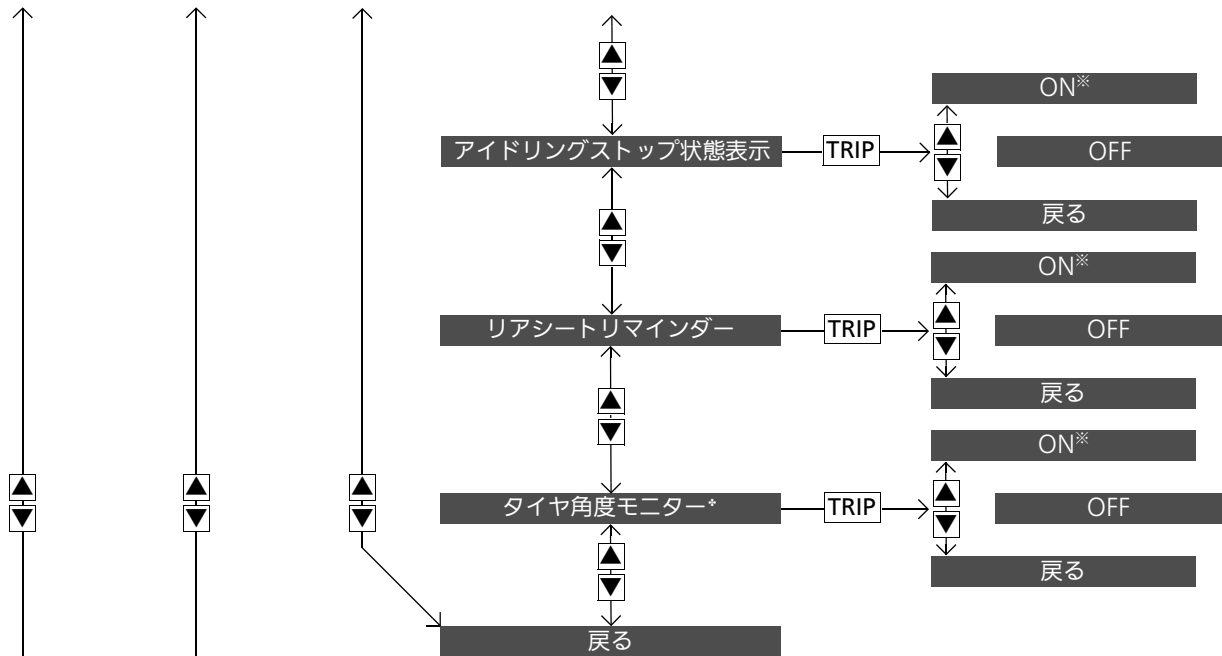

計器の見かた

次ページに続く

※ 工場出荷値の設定

\*: タイプやオプションなどにより、装備が異なります。

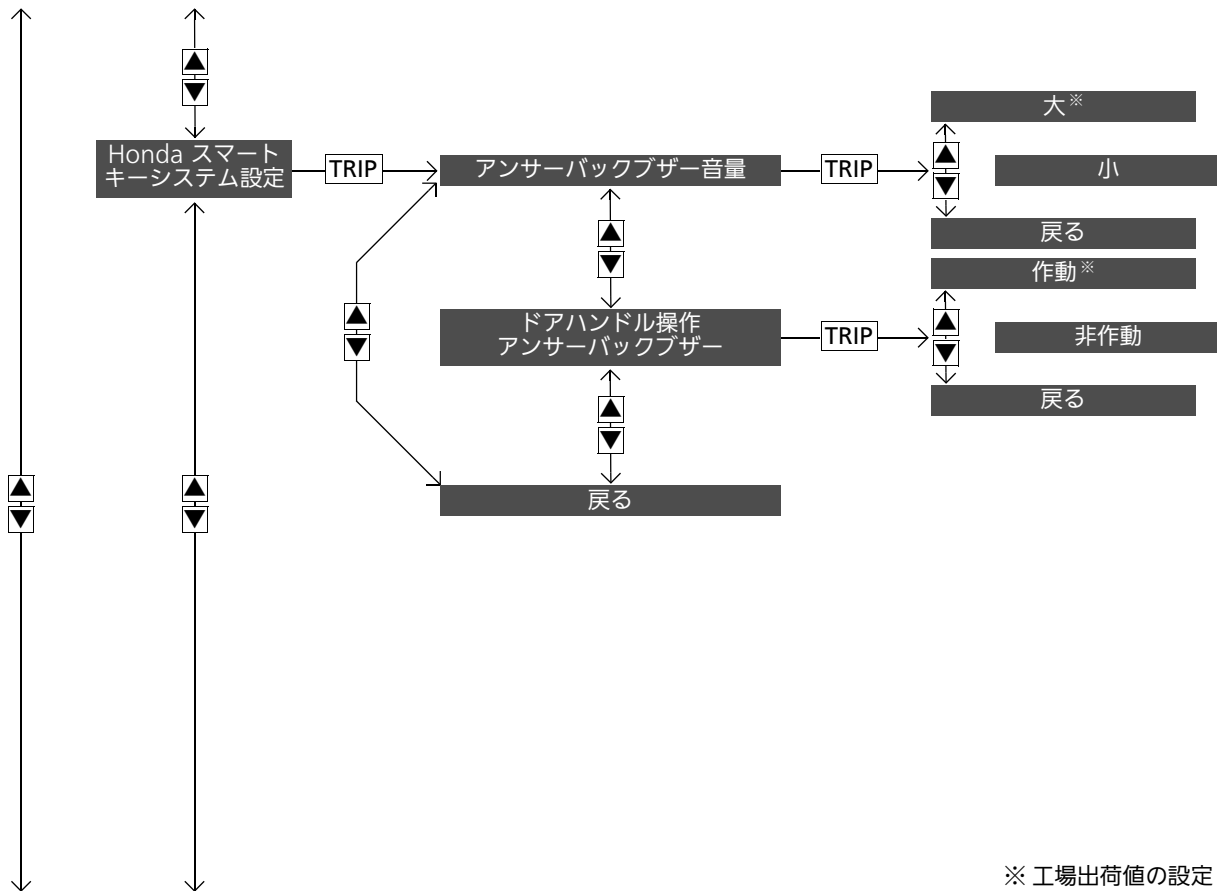

※ 工場出荷値の設定

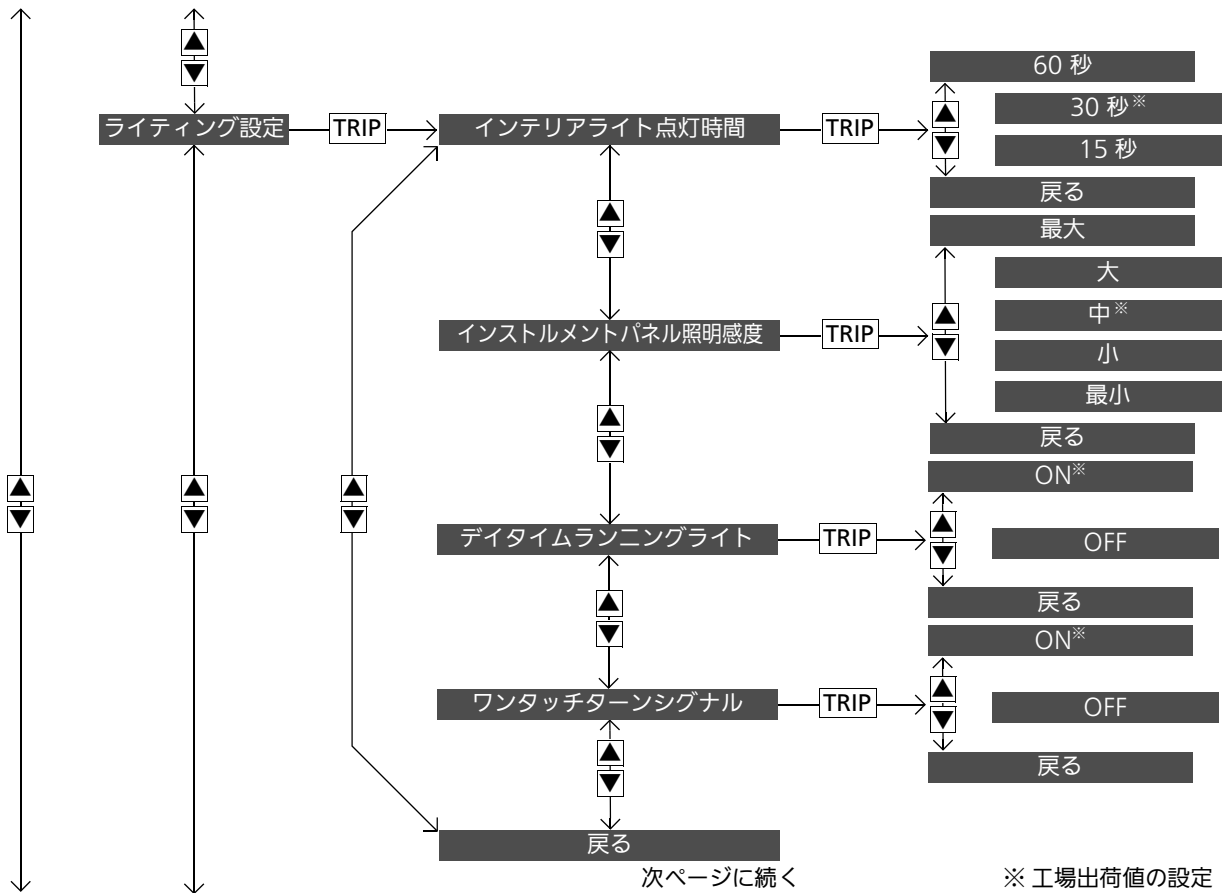

計器の見かた

次ページに続く

※ 工場出荷値の設定

次ページに続く

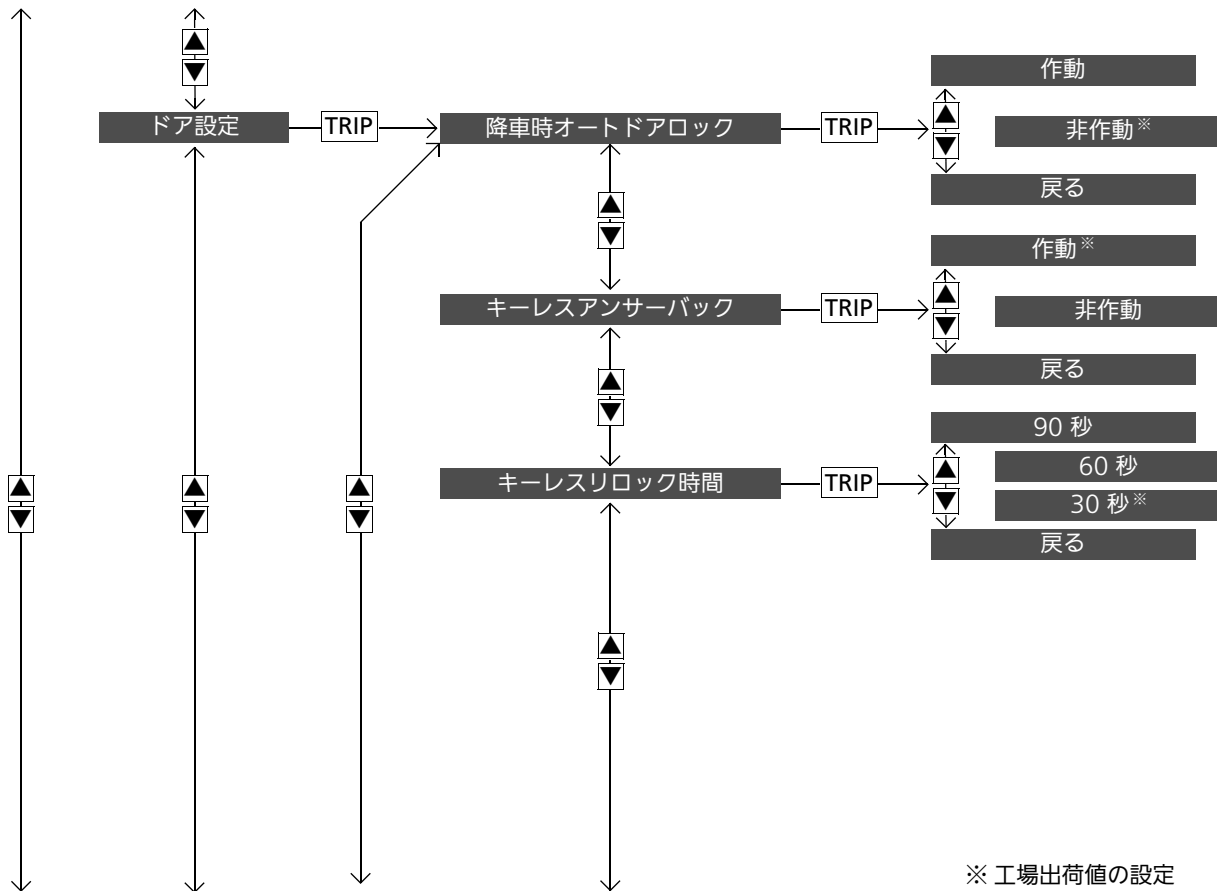



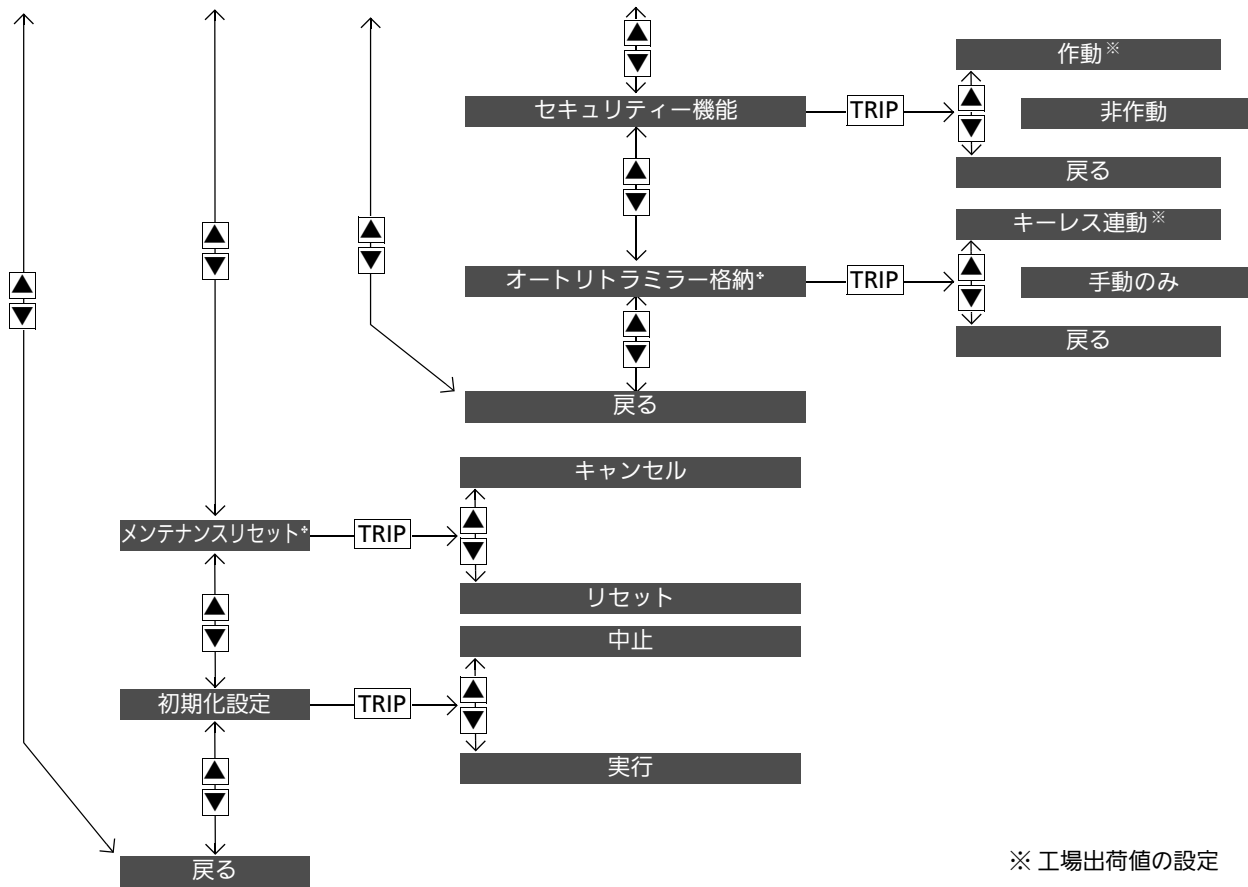

計器の見かた

※ 工場出荷値の設定

❖: タイプやオプションなどにより、装備が異なります。

## ■カスタマイズ機能

マルチインフォメーションディスプレイを使って、下表の機能をお好みに合わせてカスタマイズ(設定変更)することができます。

カスタマイズ機能		選択できる設定内容
時計設定*	時刻調整	時間(1 ~ 12 <sup>※</sup> /0 ~ 23)、分(00 ~ 59)
	時計表示	24h、12h <sup>※</sup> 、非表示
運転支援システム設定	CMBS 警報距離	遠め、標準 <sup>※</sup> 、近め
	ACC 先行車検知音	有り、無し <sup>※</sup>
	先行車発進お知らせ設定	標準 <sup>※</sup> 、早め、OFF
	路外逸脱抑制システム設定	アシストタイミング 早め、アシストタイミング 標準 <sup>※</sup> 、アシストタイミング 遅め、操舵アシストなし 警報のみ
レーンキープアシストシステム	ON、OFF <sup>※</sup>	
制御解除警報音		
標識認識機能		常駐表示 ON <sup>※</sup> 、常駐表示 OFF

※：工場出荷時の設定

※：タイプやオプションなどにより、装備が異なります。

カスタマイズ機能		選択できる設定内容
メーター設定	外気温表示補正	-3℃～±0℃ <sup>※</sup> ～+3℃
	TRIP A 自動リセットタイミング	満タン給油時、IGN OFF 時、手動のみ <sup>※</sup>
	TRIP B 自動リセットタイミング	満タン給油時、IGN OFF 時、手動のみ <sup>※</sup>
	アラーム音量	大、中 <sup>※</sup> 、小
	アンビエントメーター照明色変化設定	ON <sup>※</sup> 、OFF
	アイドリングストップ状態表示	ON <sup>※</sup> 、OFF
	リアシートリマインダー	ON <sup>※</sup> 、OFF
	タイヤ角度モニター*	ON <sup>※</sup> 、OFF
Honda スマートキーステム設定	アンサーバックブザー音量	大 <sup>※</sup> 、小
	ドアハンドル操作アンサーバックブザー	作動 <sup>※</sup> 、非作動
ライティング設定	インテリアライト点灯時間	60秒、30秒 <sup>※</sup> 、15秒
	インストルメントパネル照明感度	最大、大、中 <sup>※</sup> 、小、最小
	デイトイムランニングライト	ON <sup>※</sup> 、OFF
	ワンタッチターンシグナル	ON <sup>※</sup> 、OFF
ドア設定	降車時オートドアロック	作動、非作動 <sup>※</sup>
	キーレスアンサーバック	作動 <sup>※</sup> 、非作動
	キーレスリロック時間	90秒、60秒、30秒 <sup>※</sup>
	セキュリティー機能	作動 <sup>※</sup> 、非作動
	オートリトラミラー格納*	キーレス連動 <sup>※</sup> 、手動のみ
メンテナンスリセット* 初期化設定		キャンセル、リセット 中止、実行

※：工場出荷時の設定

## ■カスタマイズ設定の例

例えば「TRIP A 自動リセットタイミング」を「満タン給油時」にする場合、下記の手順で設定します。

「TRIP A 自動リセットタイミング」は工場出荷時の設定では「手動のみ」になっています。



1. インフォメーション(i)スイッチ(▲/▼)を押し、「時計\*/ 車両設定」が表示されたら、**TRIP**を押す。

### Honda インターナビシステム非装備車

- ▶ 「グループ」画面に切り換わり、「時計設定」が表示されますので、インフォメーション(i)スイッチ(▲/▼)を押し、「メーター設定」を選択します。

### Honda インターナビシステム装備車

- ▶ 「グループ」画面に切り換わり、「運転支援システム設定」が表示されますので、インフォメーション(i)スイッチ(▲/▼)を押し、「メーター設定」を選択します。

2. **TRIP**を押す。
  - ▶ 「メニュー」画面に切り換わり、最初に「外気温表示補正」が表示されます。



## ※カスタマイズのしかた

カスタマイズ操作の途中で以下の操作を行うと、設定は変更されず元の設定のままとなります。

- パワーモードをアクセサリーモードまたはOFFモードにする
- シフトポジションを**P**以外にする(無段変速オートマチック車)
- パーキングブレーキを解除する(マニュアル車)



3. インフォメーション(ⓘ)スイッチ(▲/▼)を押し、「TRIP A 自動リセットタイミング」が表示されたら、**TRIP**を押す。

▶ 「セットアップ」画面に切り換わり、「満タン給油時」、「IGN OFF 時」、「手動のみ」が選択できます。

4. 「満タン給油時」が選択されていることを確認し、**TRIP**を押す。

▶ 「“満タン給油時”に設定しました」という画面が表示された後、「メニュー」画面に戻ります。

5. 「戻る」が表示されたら、**TRIP**を押す。

6. 手順5の操作を通常画面に戻るまで繰り返す。

# 各部の操作

この章では、運転に必要な各部の操作方法について記載しています。

時刻の設定.....	125
<b>ドアの施錠と解錠</b>	
キー.....	129
Honda スマートキーの微弱電波.....	131
車外でのドアの施錠 / 解錠.....	132
車内での施錠 / 解錠.....	140
チャイルドプルーフ.....	141
衝撃感知ドアロック解除システム.....	142
<b>テールゲート</b> .....	143
<b>セキュリティシステム</b>	
イモビライザーシステム.....	145
セキュリティアラームシステム.....	145
<b>ウィンドーの開閉</b> .....	147

<b>ハンドルまわりのスイッチ操作</b>	
ENGINE START/STOP スイッチ.....	149
方向指示器(ウィンカー).....	152
ライトの使いかた.....	153
ヘッドライトレベリングダイヤル.....	156
オートハイビーム.....	157
ワイパー/ ウォッシャー.....	160
リヤデフロスター/ ヒーテッドドアミラー* スイッチ.....	162
イルミネーションコントロール.....	163
ハンドルの調節.....	164
<b>ミラー類の調節</b> .....	165

<b>シートの調節</b>	
フロントシート.....	167
リヤシート.....	169
ヘッドレスト.....	173
<b>室内装備品</b> .....	175
<b>エアコン</b>	
エアコンの吹き出し口.....	182
オートエアコンの使いかた.....	183
オートエアコンのセンサー.....	187

\*: タイプやオプションなどにより、装備が異なります。

# 時刻の設定

Honda インターナビシステム非装備車

## 時計の時刻を合わせる

時計はメーターに表示されます。



1. インフォメーション(ⓘ)スイッチ(▲/▼)を押し、「時計 / 車両設定」が表示されたら、**TRIP**を押す。  
▶ 「グループ」画面に切り換わり、「時計設定」が表示されます。
2. **TRIP**を押す。  
▶ 「メニュー」画面に切り換わり、「時刻調整」が表示されます。

### 時刻の設定

Honda インターナビシステム装備車

時刻は、人工衛星からの情報を利用していますので、時刻合わせは不要です。



3. **TRIP** を押す。
  - ▶ 「セッアップ」画面に切り換わり、「時」の調整ができます。
4. インフォメーション(❶)スイッチ(▲/▼) を押し、希望の数値が表示されたら、**TRIP** を押す。
  - ▶ 「時」が設定され、「分」の調整ができます。
5. **手順4**と同様の操作で「分」を調整をする。
  - ▶ 「分」が設定され、時刻調整が完了します。
  - ▶ 設定完了のメッセージ画面が表示されます。
6. 「戻る」が表示されたら、**TRIP** を押す。
7. **手順6**の操作を通常画面に戻るまで繰り返す。





## ■ 時計表示



1. インフォメーション(ⓘ)スイッチ(▲/▼)を押し、「時計 / 車両設定」が表示されたら、**TRIP**を押す。
  - ▶ 「グループ」画面に切り換わり、「時計設定」が表示されます。
2. **TRIP**を押す。
  - ▶ 「メニュー」画面に切り換わり、最初に「時刻調整」が表示されますので、インフォメーション(ⓘ)スイッチ(▲/▼)を押し、「時計表示」を選択します。
3. **TRIP**を押す。
  - ▶ 「セットアップ」画面に切り換わり、時計表示設定ができます。
4. インフォメーション(ⓘ)スイッチ(▲/▼)を押す。
  - ▶ 12h/24h に切り換えることができます。
  - ▶ 「12h」または「24h」を選択すると時計表示が 12 時間または 24 時間に切り換わります。
5. **TRIP**を押す。
  - ▶ 設定完了のメッセージ画面が表示されます。



6. 「戻る」が表示されたら、**TRIP**を押す。
7. **手順6**の操作を通常画面に戻るまで繰り返す。

## キー

この車には、以下のキーが付いています。

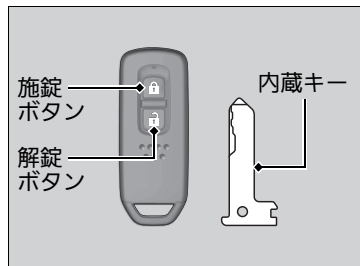

エンジンの始動、停止のほかに、すべてのドア、テールゲートの施錠 / 解錠に使用できます。

### ❏キー

すべてのキーには、イモビライザーシステムがついています。イモビライザーシステムは、車両を盗難から守るためのシステムです。

❏イモビライザーシステム P.145

キーの故障を防ぐため、下記の点をお守りください。

- 直射日光が当たる場所、高温、多湿の場所に置かない
- キーを落としたり、重いものをのせない
- キーに液体をかけない
- 砂やほこり避ける
- 分解をしない
- 火であぶらない
- テレビ、オーディオなど磁気を帯びた機器の近くに置いたりしない

キーの電子部品が故障すると、エンジンの始動やリモート発信が作動しなくなることがあります。

キーが正常に作動しなくなった場合は、Honda 販売店で点検を受けてください。

## ■内蔵キー

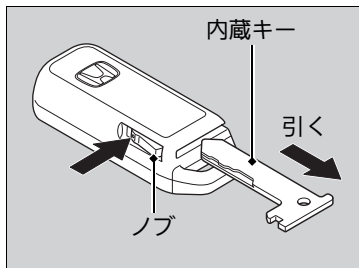

Honda スマートキーの電池が切れたときや車のバッテリーがあがったときは、内蔵キーを使用してください。

内蔵キーは、ノブを押しながら取り出します。

収納するときは、「カチッ」と音がするまで差し込みます。

Honda スマートキーの電池の消耗や故障したときのことを考慮して、内蔵キーはHonda スマートキーに収納しておいてください。

## ☒キー

Honda スマートキーは、特定小電力無線設備の技術基準適合証明を受けています。以下のことをお守りください。

- 日本国内でのみ使用する
- 電池交換時以外は分解しない
- 改造しない
- キーの内部にある技術基準適合表示を故意に消去、改ざんしない

**分解、改造したものを使用することは法律で禁止されています。**

☑ Honda スマートキーの電池が切れたとき  
P.382

## ■キーナンバータグ

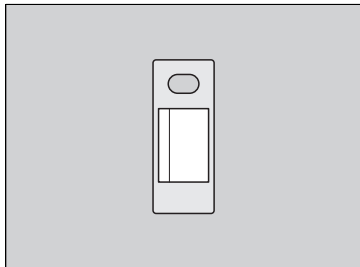

キーナンバータグには、キーを購入する際に必要となる番号が記載されています。

## ☒キーナンバータグ

**キーナンバータグは、キーとは別に車両以外の場所に大切に保管してください。**

キーナンバータグには、キーを購入する際に必要となる番号が記載されています。キーと一緒に保管せず、車両以外の場所に大切に保管してください。キーを紛失したときや、追加購入したいときは、Honda 販売店に依頼してください。

## Honda スマートキーの微弱電波

Honda スマートキーを使用してドア、テールゲートの施錠 / 解錠操作をするときやエンジンを始動するとき、Honda スマートキーとの電子照合を行うために車両から電波が発信されます。

そのため、次のような場合正常に作動しなかったり、不安定な動作となったりすることがあります。

- 強い電磁波を発する機器や設備が近くにあるとき
- 携帯電話や無線機などの通信機器やノートパソコンと一緒に Honda スマートキーを携帯しているとき
- Honda スマートキーが金属物に触れていたり覆われていたりするとき

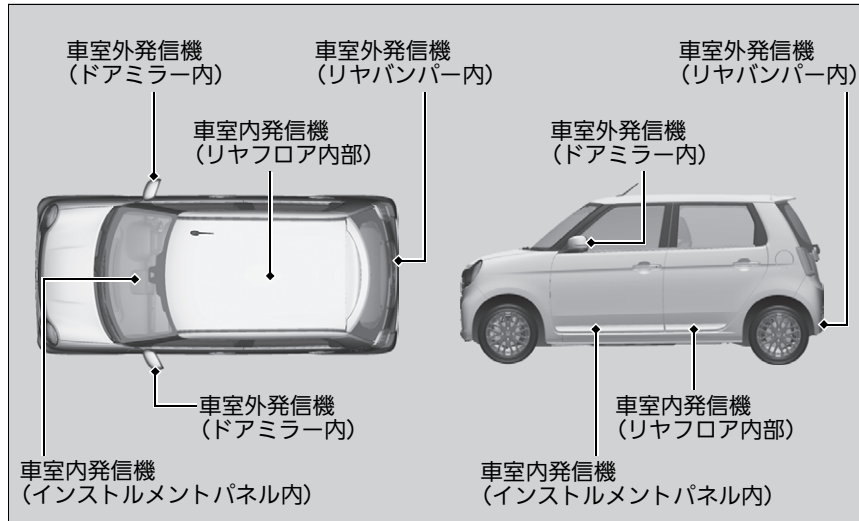

### 注意



**植込み型心臓ペースメーカーや植込み型除細動器などの医療機器を装着されているかたは、車両に搭載されている発信機から22cm以内に近づかない。**

Honda スマートキーシステムで発信されている電波が、機器の作動に影響を与える可能性があります。医療用電子機器を使用しているかたは、医師や医療用機器製造者に影響を確認してからご使用ください。

Honda スマートキーは車両との通信のために常時受信動作をしているため、常に電池を消耗しています。電池寿命は、使用状況により異なりますが約2年間です。

また、強い電波を受信し続けると電池を著しく消耗することがあります。テレビやパソコンなどの電化製品の近くには置かないください。

## 車外でのドアの施錠 / 解錠

### ■ Honda スマートキーシステムでの施錠 / 解錠

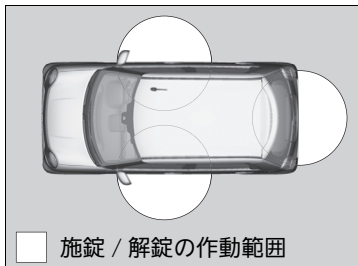

Honda スマートキーを携帯し、ロック / アンロックボタンを操作することでドア、テールゲートの施錠や解錠ができます。

施錠 / 解錠が作動するのは、運転席または助手席ドアハンドル、テールゲートハンドルから周囲約 80cm 以内です。

### ※車外でのドアの施錠 / 解錠

ドア、テールゲートを解錠すると、室内灯が点灯します。

室内灯のスイッチがドアと連動する位置にあるとき、解錠すると室内灯が点灯します。約 30 秒点灯し、徐々に暗くなります。30 秒以内にドア、テールゲートを施錠すると、室内灯は直ちに消灯します。

▶ 室内灯 P.175

### ※Honda スマートキーシステムでの施錠 / 解錠

Honda スマートキーシステムで解錠操作をした場合、30 秒以内にドア、テールゲートを開けないと、再び自動的に施錠されます。

パワーモードがOFFモード以外のときはHonda スマートキーシステムによる施錠 / 解錠はできません。

**ドア、テールゲートが開いているときは、Honda スマートキーシステムで施錠できません。**

- Honda スマートキーは運転者が携帯し、車内に残したまま降車しないでください。
- 同じ作動範囲に Honda スマートキーを携帯している人がいるときは、携帯していない人でもロック / アンロックボタンで施錠 / 解錠操作ができます。

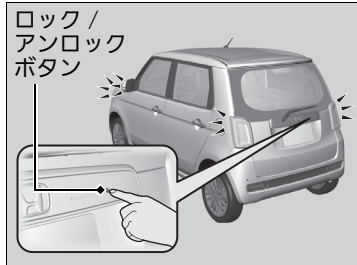
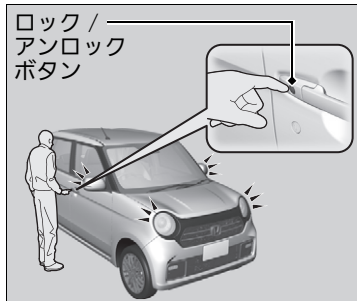

### ■施錠するには

運転席ドア、助手席ドアまたはテールゲートハンドルのロック / アンロックボタンを押します。

- ▶ 「ピッ」というアンサーバック音が鳴り、非常点滅表示灯が1回点滅し、すべてのドア、テールゲートが施錠されます。

### ☒Honda スマートキーシステムでの施錠 / 解錠

- ドアハンドルまたはテールゲートハンドルより約80cm以内の距離でも、Hondaスマートキーが地面の近くや高い位置にあるときは作動しないことがあります。
- ドアやドアガラス、テールゲートに近づきすぎていると作動しないことがあります。

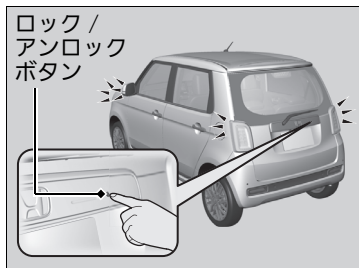
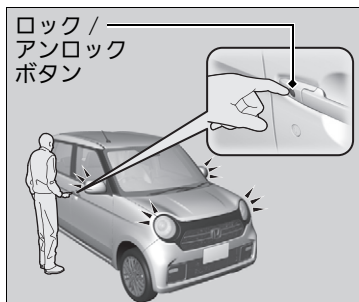

### ■解錠するには

運転席ドア、助手席ドアまたはテールゲートハンドルのロック / アンロックボタンを押します。

- ▶ 「ピピッ」というアンサーバック音が鳴り非常点滅表示灯が2回点滅し、すべてのドア、テールゲートが解錠されます。

### ▶▶ Honda スマートキーシステムでの施錠 / 解錠

#### カスタマイズ機能について

施錠 / 解錠時に鳴るアンサーバックブザーは、マルチインフォメーションディスプレイを使って音量を変えたりブザーが鳴らないようにすることができます。

▶▶ **カスタマイズ機能** P.120



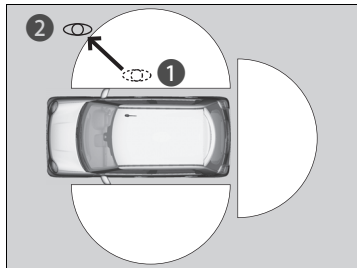
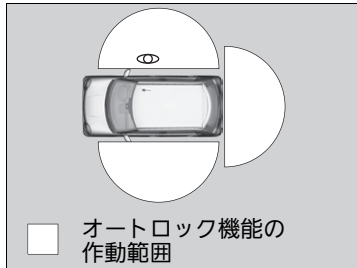

### ■施錠するには(降車時オートドアロック機能)

Honda スマートキーを携帯し、車から離れたと、ドアが自動的に施錠します。

このオートロック機能は、すべてのドア、テールゲートが閉まっている状態で、Honda スマートキーが運転席または助手席ドアハンドル、テールゲートから周囲約 1.5m 以内にあるときに起動します。

Honda スマートキーを携帯し、降車してドア、テールゲートを閉めてください。

1. そのまま約 1.5m 以内で待つ。
  - ▶ 「ピッ」と音が鳴り、オートロック機能が起動します。
2. Honda スマートキーを携帯したまま、約 1.5m 以上離れて、約 2 秒待つ。
  - ▶ 「ピッ」と音が鳴り、非常点滅表示灯が 1 回点滅し、すべてのドア、テールゲートが施錠されます。

### ■施錠するには(降車時オートドアロック機能)

降車時オートドアロック機能の工場出荷時の設定は OFF になっています。

ON にするときは、マルチインフォメーションディスプレイのカスタマイズ機能で設定を変更してください。

#### ■カスタマイズ機能 P.120

オートロック機能が起動し、作動範囲内にいるときはドア、テールゲートが施錠されるまで、Honda スマートキーのインジケーターが点滅します。

オートロック機能が起動し、車から離れずに作動範囲内にいた場合は、アンサーバック音が鳴ってから、約 30 秒後に自動で施錠されます。

オートロック機能が起動してからドア、テールゲートを開けた場合、オートロック機能は中断されますが、再度ドア、テールゲートを閉めるとオートロック機能は再開されます。

以下のときオートロック機能は起動しません。

- Honda スマートキーが車内にあるとき
  - ▶ 警告ブザーは鳴りません。
- Honda スマートキーが作動範囲に無いとき
  - ▶ 警告ブザーが鳴ります。

### 一時的にオートロック機能を OFF にするとき :

1. パワーモードを OFF モードにする。
2. 運転席ドアを開ける。
3. 運転席ドアのノブを施錠→解錠→施錠→解錠の順番で押す。  
▶ オートロック機能が OFF になり、アンサーバック音が鳴ります。

以下のいずれかの操作をした場合、オートロック機能が ON に戻ります。

- パワーモードを ON モードにする
- 内蔵キー、キーレスエントリーシステムもしくは Honda スマートキーシステムですべてのドア、テールゲートを施錠する
- Honda スマートキーを携帯したままオートロック機能の作動範囲内から離れる
- いずれかのドアを開ける

### ※施錠するには(降車時オートドアロック機能)

次のような場合は、オートロック機能は作動しません。

- Honda スマートキーが車内に置いてあるとき
- ドア、テールゲート、ボンネットが完全に閉まっていないとき
- パワーモードが OFF モード以外するとき
- 降車時にすでに Honda スマートキーが作動範囲内にないとき

オートロック機能の起動後に、次のような場合は、オートロック作動中止警告ブザーが約2秒間鳴ります。

- Honda スマートキーを窓から車内に置いたとき
- 車に近づきすぎているとき

オートロック作動中止警告ブザーが鳴ったときは、車から離れても自動で施錠されません。Honda スマートキーを携帯していることを確認し、再度ドアを開閉してオートロック起動ブザーが鳴ることを確認してください。

## キーレスエントリーシステムでの施錠 / 解錠



Honda スマートキー

🔒 施錠ボタン

🔓 解錠ボタン



### ■ 施錠

施錠ボタンを押します。

#### 1 回目：

▶ 非常点滅表示灯が1回点滅し、すべてのドア、テールゲートが施錠されます。

#### 2 回目(施錠ボタンを押して5秒以内)：

▶ アンサーバックブザーが鳴りドア、テールゲートが施錠されたか確認できます。

### ■ 解錠

解錠ボタンを押します。

▶ 非常点滅表示灯が2回点滅し、すべてのドア、テールゲートが解錠されます。

## ❑キーレスエントリーシステムでの施錠 / 解錠

キーレスエントリーシステムで解錠操作をした場合、30秒以内にドア、テールゲートを開けないと、再び自動的に施錠されます。マルチインフォメーションディスプレイを使ってキーレスリロック時間をカスタマイズすることができます。

❑ **カスタマイズ機能** P.120

パワーモードがOFFモード以外のときはキーレスエントリーシステムによる施錠 / 解錠はできません。

キーレスエントリーシステムは微弱電波を使用しているため、周囲の状況により作動範囲が変化することがあります。

**ドア、テールゲートが開いているときは、キーレスエントリーシステムで施錠できません。**

**作動距離が不安定になった場合は、電池の消耗が考えられます。**

ボタンを押したときにインジケータが点灯しない場合は、電池切れです。

❑ **電池交換のしかた** P.358

マルチインフォメーションディスプレイを使ってキーレスアンサーバックおよびセキュリティ機能の設定を変更することが可能です。

❑ **カスタマイズ機能** P.120

## ■ キーを差し込んでの施錠 / 解錠

Honda スマートキーのボタンで施錠 / 解錠できない場合は、内蔵キーを使用してください。

🔋 電池交換のしかた P.358



キーを確実に差し込んで、回します。

## 🔋 キーを差し込んでの施錠 / 解錠

運転席ドアにキーを差し込んで施錠 / 解錠すると、ほかのすべてのドア、テールゲートも同時に施錠 / 解錠されます。

セキュリティアラームシステムがセットされているとき、内蔵キーで解錠してドアを開けると警報装置が作動します。

停止方法は下記ページを参照ください。

🔋 セキュリティアラームシステム P.145

## ■キーを使わない施錠

キーが正常に作動しなくなったときや、キーを所持していないときに、キーを使わずに施錠することができます。

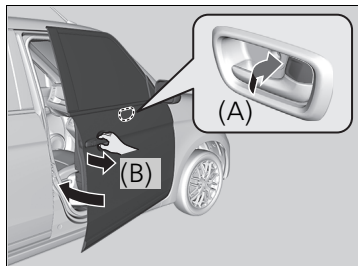

### ■運転席のドアの施錠

ノブ (A) を押し込み、外側のドアハンドル (B) を引いたままドアを閉めます。

### ■運転席以外のドアの施錠

ノブを押し込み、ドアを閉めます。

## ■キー閉じ込み防止装置

Honda スマートキーが車内の作動範囲内に置いてあると、施錠できません。

## ☒キーを使わない施錠

運転席ドアで施錠すると、ほかのすべてのドア、テールゲートも同時に施錠されます。

施錠の際は車内にキーを置き忘れないようにしてください。

## 車内での施錠 / 解錠

### ■ ノブでの施錠 / 解錠

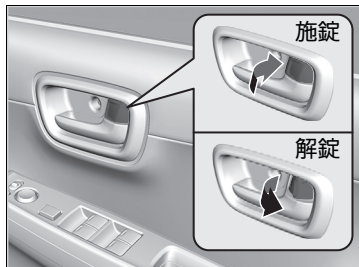

■施錠するには  
ノブを押し込みます。

■解錠するには  
ノブを引き出します。

### ☒ ノブでの施錠 / 解錠

運転席ドアのノブで施錠 / 解錠すると、ほかのすべてのドア、テールゲートも同時に施錠 / 解錠されます。

## チャイルドブルーフ

チャイルドブルーフとは、走行中などにお子さまが車外に放り出されることを防止するため、ノブの位置に関係なく、後席ドアを車内から開けることができないようにする機能です。

お子さまをリヤシートに乗せるときなどにお使いください。

### ☒チャイルドブルーフ

チャイルドブルーフセット時に車内から開けたい場合は、ノブを解錠状態にして後席ウィンドーを下げ、窓から手を出して外側のドアハンドルを引いてください。

### ■チャイルドブルーフのセット



後席ドアについているツマミを、施錠の位置にしてドアを閉めます。

### ■ドアを開ける場合

外側のハンドルで開けます。

## 衝撃感知ドアロック解除システム

車両に衝撃が加わったときに、自動的にすべてのドア、テールゲートを解錠するシステムです。

作動するのは以下の場合です。

- 正面からの衝撃：SRS エアバッグが作動したとき
- 側面からの衝撃：サイドエアバッグ/サイドカーテンエアバッグが作動したとき
- 後面からの衝撃：衝撃が大きいとき

いずれの場合も、安全性を考慮して衝撃を受けてから約 10 秒後に解錠します。

### ※衝撃感知ドアロック解除システム

衝撃の加わりかたや大きさによっては解錠しない場合があります。



## テールゲート開閉時の注意

テールゲート開閉をするときは、下記の点に注意してください。

- テールゲートは上までしっかりと開ける。
    - ▶ 途中までしか開けていないと、自重で閉まることがあります。
  - 風の強い日は、風にあおられて閉まらないように注意する。
  - テールゲートを開けたまま走行しない。
    - ▶ テールゲートが破損するおそれがあります。
    - ▶ 車内に排気ガスが侵入するおそれがあります。
- ☒ 一酸化炭素について P.57

### ☒ テールゲート開閉時の注意

#### 注意

**テールゲートを閉めるときは、頭をぶついたり手をはさまないように注意する。**

頭をぶついたり、手などをはさんだりして重大な損傷を負うおそれがあります。特にお子さまには気をつけてください。

**エンジンをかけた状態で手荷物を出し入れするときは、排気管の後方に立たないようにする。**

やけどなどの思わぬけがをすることがあります。

**カーゴスペース内に、人を乗せない。**

ブレーキや加速、衝突のときにけがをすることがあります。

## テールゲートの開閉

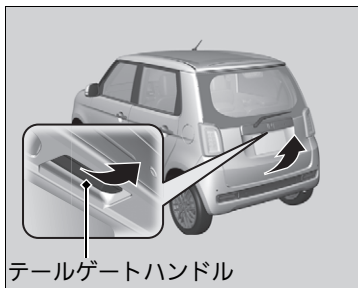

解錠されているときに、テールゲートハンドルを上げます。

施錠されているときに Honda スマートキーを携帯してロック / アンロックボタンを押すと、解錠されますのでテールゲートハンドルを引上げて開けることができます。

### ▶ Honda スマートキーシステムでの施錠 / 解錠

P.132

テールゲートのインナーハンドルを持って引き下げ、外側より押して閉めます。

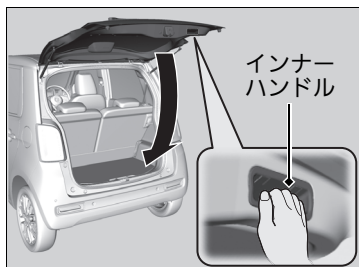

### ▶ テールゲートの開閉

- Honda スマートキーは運転者が携帯し、車内に置かないようにしてください。
- 作動範囲内に Honda スマートキーを携帯している人がいるときは、携帯していない人でもロック / アンロックボタンでテールゲートを解錠することができます。

## イモビライザーシステム

車両とキーで電子照合をしており、登録されたキーでないとエンジンの始動は出来ないシステムです。

**ENGINE START/STOP** を押すときは、下記の点に注意してください。

- **ENGINE START/STOP** の近くに強い電波を発するものを近づけない
- キーを金属に触れさせたり、覆ったりしない
- ほかの車両のイモビライザーシステムのキーを近づけない
- 磁気を帯びたキーホルダーなどをキーと一緒に取り付けない

## セキュリティアラームシステム

セキュリティアラームシステムは、Honda スマートキーシステムまたはキーレスエントリーシステムを使わずにドア、テールゲート、ボンネットを開けると、警報装置が作動するシステムです。

### ■作動すると

ホーンが断続的に鳴り、非常点滅表示灯が点滅します。

### ■停止させるには

Honda スマートキーシステムまたはキーレスエントリーシステムで解錠するか、パワーモードを ON モードにしてください。システムが停止し、ホーンと点滅も停止します。

Honda スマートキーのバッテリーが低下した状態で **ENGINE START/STOP** を押しても ON モードにできない場合があります。その時は、下記ページを参照ください。

🔍 Honda スマートキーの電池が切れたとき P.382

### 🔍イモビライザーシステム

**システムの改造や追加をしないでください。**  
システムが故障するおそれがあります。

### 🔍セキュリティアラームシステム

**システムの改造や追加をしないでください。**  
システムが故障するおそれがあります。

**警報装置はセキュリティアラームシステムを停止させるまで、約 5 分間作動します。**

ホーンおよび非常点滅表示灯は、1 回の作動につき約 30 秒間作動し、その警報作動が 10 回行われます。

状況によっては、5 分間以上作動することがあります。

## ■セットするには

セキュリアラームシステムは、以下の条件が整うと自動的にセットされます。

- パワーモードが OFF モードのとき
- ボンネットが閉まっているとき
- Honda スマートキーシステムまたはキーレスエントリーシステムですべてのドアとテールゲートが施錠されているとき

## ■セットされると

メーター内にある作動表示灯が点滅し、約 15 秒後に点滅間隔が長くなります。

## ■セットを解除するには

Honda スマートキーシステムまたはキーレスエントリーシステムで解錠するか、パワーモードを ON モードにすると解除されます。同時に作動表示灯が消灯します。

## ※セキュリアラームシステム

**車内に人が乗っているときやウィンドーが開いているときでも、セキュリアラームシステムは作動します。**

警報装置の思わぬ作動を防ぐために、人が乗っていたりウィンドーが開いているときには、セキュリアラームシステムをセットしないでください。

**セキュリアラームシステムをセットした後にバッテリーが上がり、バッテリーの充電、交換をすると、警報装置が作動することがあります。**

そのときは、Honda スマートキーシステムまたはキーレスエントリーシステムでドアを解錠し、セキュリアラームシステムを解除してください。

セキュリティシステムがセットされているとき、内蔵キーで解錠してドアを開けるとセキュリティシステムが作動します。

# ウィンドーの開閉

## パワーウィンドーの開閉

パワーモードが ON モードのときに、パワーウィンドーの開閉操作を行うことができます。開閉はそれぞれのドアにあるスイッチで行います。

運転席のスイッチでは、すべてのウィンドーの開閉操作を行うことができます。運転席以外のウィンドーの開閉は、運転席のパワーウィンドーロックボタンを OFF にしてから行います。パワーウィンドーロックボタンを OFF にすると、ボタンにある表示灯が消灯します。

パワーウィンドーロックボタンを ON (表示灯点灯) にしておくと、運転席以外のウィンドーは作動しません。お子さまを乗せているときなどは、パワーウィンドーロックボタンを ON にしておいてください。

### 自動開閉機能付きのウィンドーの開閉

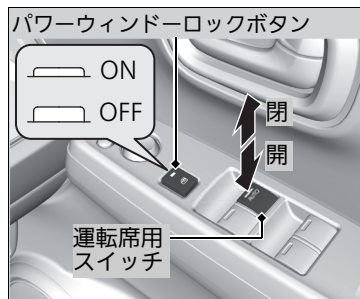

#### ■手動開閉

開けるとき：スイッチを軽く押す

閉めるとき：スイッチを軽く引き上げる

希望の位置で手を離すことで、窓の開閉を調節します。

#### ■自動開閉

開けるとき：スイッチを強く押す

閉めるとき：スイッチを強く引き上げる

自動的に全開/全閉します。途中で止めるには、スイッチを反対側に軽く上げ/下げします。

### ⚠️パワーウィンドーの開閉



**警告**  
パワーウィンドーを閉めるときは、同乗者が窓から手や顔などを出していないことを確認する。

手や顔などをパワーウィンドーにはさむと、重大な傷害を負うおそれがあります。特にお子さまには気をつけてください。



**注意**  
指などははさみ込まないように注意する。確実に閉めるため、閉め切る直前の部分にはさみ込みを検知しないエリアがあります。

お子さまだけを車内に残さない。

必ず Honda スマートキーを携帯し、ドアをロックしてお子さまと一緒に車外に出てください。

パワーモードを OFF にしても、約 10 分間は自動開閉機能付きのパワーウィンドーを開閉できます。この場合、運転席のドアを開閉すると、ウィンドーの開閉はできなくなります。

自動開閉機能付きのパワーウィンドーを自動で閉めているときに障害物を検知すると、はさみ込み防止機構によりウィンドーの動きが逆転し止まります。

## ■ 自動開閉機能なしのウィンドーの開閉

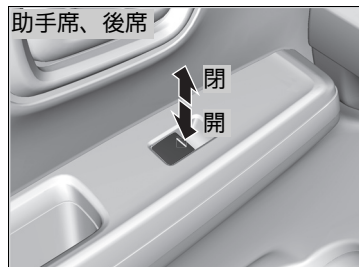
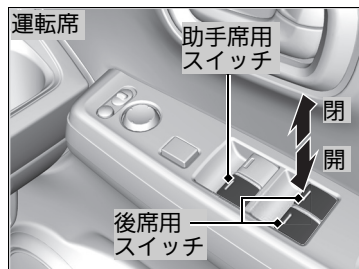

開けるとき：スイッチを押す  
閉めるとき：スイッチを引き上げる  
希望の位置で手を離すことで、窓の開閉を調節します。

## ☒ パワーウィンドーの開閉

故障などではさみ込み防止機構が作動し、自動でウィンドーを閉めることができなくなったときは、スイッチを軽く引き上げ続けると閉めることができます。

路面や走行条件による衝撃などで、はさみ込み防止機構が作動することがあります。

# ハンドルまわりのスイッチ操作

## ENGINE START/STOP スイッチ

### パワーモードの切り換えかた

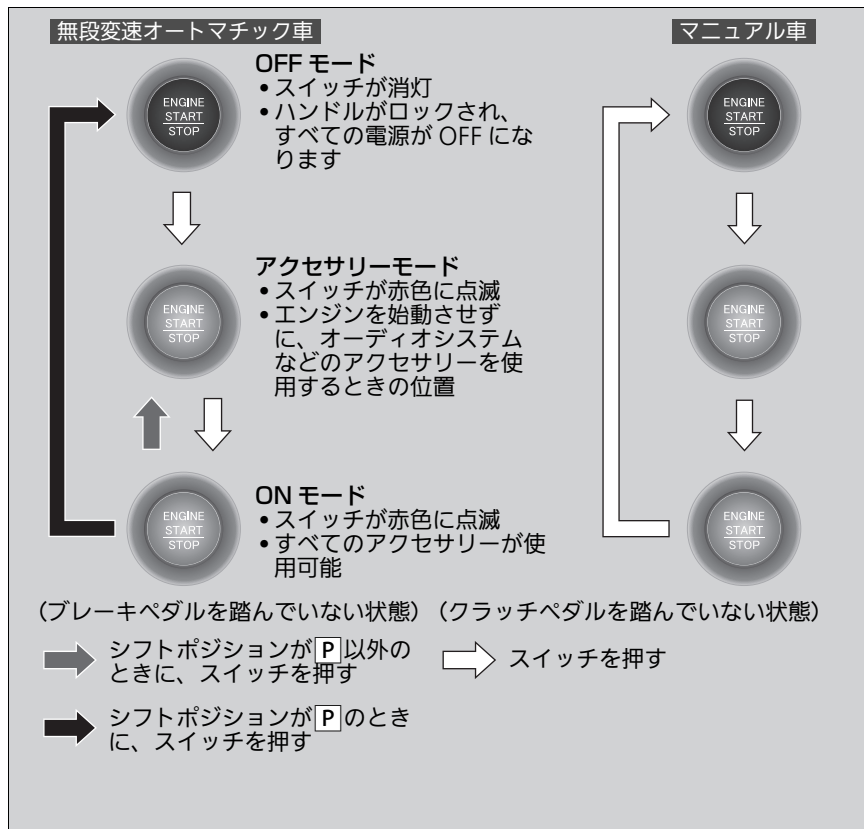

### ENGINE START/STOP スイッチ

Honda スマートキーが車内にある場合パワーモードを ON モードにできます。Honda スマートキーをインストルメントパネル上、カーゴスペースやグローブボックス、ドアポケットなどの各種小物入れに置いた場合、電波状態によってはパワーモードのON機能が作動しないことがあります。

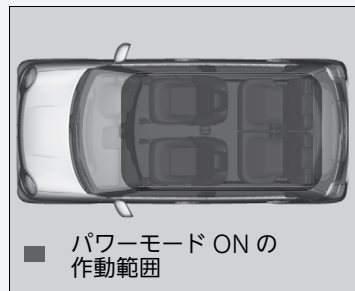

Honda スマートキーの電池が消耗した状態で **ENGINE START/STOP** を押してもエンジンが始動しない場合があります。そのときは、下記ページを参照ください。

▶ **Honda スマートキーの電池が切れたとき**  
P.382

Honda スマートキーが車外にあっても、ドアやドアガラスに近づきすぎていると、パワーモードをONモードにできることがあります。

## ■パワーモードオートオフ機能

パワーモードがアクセサリモード(無段変速オートマチック車の場合、シフトポジションが[P]のとき)のときに 30 分～ 60 分経過すると、バッテリー保護のため自動的にパワーモードが OFF モードになります。

このときはハンドルはロックされません。またキーレスエントリーシステムおよび Honda スマートキーシステムによる施錠 / 解錠ができなくなります。

**ENGINE START/STOP** を押してパワーモードを再度 OFF モードに切り換えてください。

## ■パワーモード警告ブザー

次の状態で車を離れようとして運転席ドアを開けた場合、警告ブザーが鳴ります。

- パワーモードがアクセサリモードのとき

## ※ENGINE START/STOP スイッチ

**ENGINE START/STOP** のパワーモードが OFF モードからアクセサリモードに切り換わらないときは、ハンドルロックを解除します。

ハンドルを左右に回しながら、

**ENGINE START/STOP** を押してください。

ハンドルロックが解除されます。



## ■ Honda スマートキー持ち去り警告



パワーモードが OFF モード以外の人に Honda スマートキーを車外に持ち出しドアを閉めると警告ブザーが鳴ります。

警告状態が続くときは、Honda スマートキーの携帯位置を変更してください。

### ■パワーモードがアクセサリーモードのとき

車外から警告ブザーが鳴ります。

### ■パワーモードが ON モードのとき

車外と車内から警告ブザーが鳴ります。また、メーター内に警告が表示されます。

## ⊗Honda スマートキー持ち去り警告

パワーモード ON の作動範囲内に Honda スマートキーを戻してドアを閉めると、警告が解除されます。

**Honda スマートキーを持ち出した状態で、パワーモードを OFF モードにすると、パワーモードの操作ができなくなります。**

パワーモードを操作するときは、Honda スマートキーを持っていることを確認してください。

窓からの受け渡しでは、Honda スマートキー持ち去り警告は作動しません。

Honda スマートキーを、インストルメントパネル、グローブボックスなどに置いた場合、電波状態により警告ブザーが鳴ることがあります。

Honda スマートキーがパワーモード ON の作動範囲内にあっても、周囲の環境や電波状態により Honda スマートキー持ち去り警告が行われることがあります。

## 方向指示器(ウィンカー)

パワーモードが ON モードのときに使用できます。

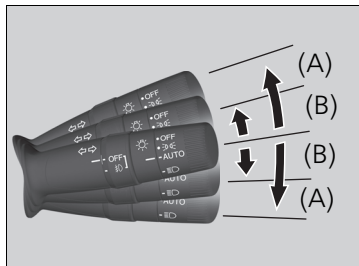

### ■(A)：方向指示器

進行方向に応じてレバーを下または上に押し込むと方向指示器が点滅します。

### ■(B)：ワンタッチターンシグナル

レバーを下または上に軽く押し、レバーを放すと、方向指示器が3回点滅します。

- ▶ 点滅中にレバーを反対方向に軽く押し、放すと点滅が停止します。

### ☒方向指示器(ウィンカー)

ワンタッチターンシグナルの ON/OFF 設定を変更することができます。

☒ **カスタマイズ機能** P.120

方向指示器が点滅するとメーター内の方向指示器表示灯が点滅します。

☒ **表示灯** P.71

## ライトの使いかた

### ■ヘッドライト・車幅灯

車外の明るさに応じて自動で点灯します。手で点灯/消灯させることもできます。パワーモードがONモードのとき、ライトスイッチを **AUTO** にすると自動点灯が作動します。

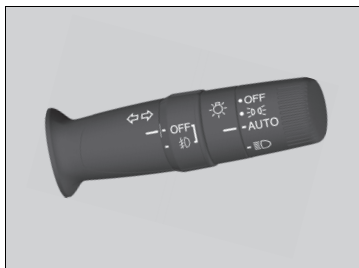

### ■手動点灯 / 消灯

ヘッドライト・車幅灯の点灯：

ライトスイッチを **120** にします。

車幅灯の点灯：

ライトスイッチを **39** にして手を放します。

- ▶ ヘッドライトは車外の明るさに応じて自動点灯します。
- ▶ 停車中に行くとヘッドライトは消灯します。低速でしばらく走行するか一定以上の車速で走行するとヘッドライトの自動点灯が再開します。
- ▶ 車幅灯の自動点灯を再開するにはスイッチを **120** にしたあと、 **AUTO** にします。

ヘッドライト・車幅灯の消灯：

停車中にライトスイッチを **OFF** にして手を放します。

- ▶ 発進すると車幅灯の自動点灯が再開します。低速でしばらく走行するか一定以上の車速で走行するとヘッドライトの自動点灯が再開します。

次ページに続く

### ※ライトの使いかた

ライト類が点灯すると、メーター内の表示灯が点灯します。

▶ **表示灯** P.71

### ※ヘッドライト・車幅灯

車幅灯が点灯しているときは尾灯、番号灯も点灯します。

スイッチを **120** にしたままパワーモードをOFFモードにすると、運転席のドアを開けた時にライト消し忘れ警告ブザーが鳴ります。このとき、Honda スマートキーシステム、または、キーレスエントリーシステムですべてのドア、テールゲートを施錠すると、ライトが消灯します。

**エンジンが停止しているときにライト類を点灯したままにしていると、バッテリーあがりの原因となります。**

## ■ハイビーム

ヘッドライトが点灯しているとき、レバーを前方に押しとハイビームに切り換わります。手前に引くとロービームに戻ります。

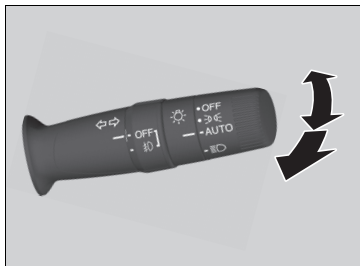

## ■パッシング

レバーを手前に引くとハイビームが点灯します。

▶ レバーを放すとレバーはロービームの位置に戻ります。

## ■フォグライト\*

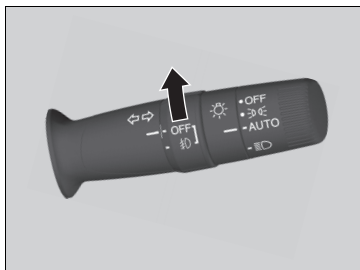

メーター内の $\square$ インジケータが点灯しているときに、フォグライトスイッチを回すと点灯します。

## ☒ヘッドライト・車幅灯

照度センサーは図の位置にあります。センサーの上にものを置かないでください。

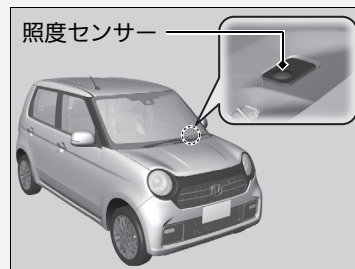

## ■ デイタイムランニングライト

デイタイムランニングライトは以下の条件をすべて満たしたときに点灯します。

- パワーモードが ON モード
- 車両の周囲が明るい
- ヘッドライトが消灯している

停車しているときにライトスイッチを **OFF** にして手を放すとデイタイムランニングライトは消灯します。

車両を発進させると再び点灯します。

## ☒ デイタイムランニングライト

デイタイムランニングライトと車幅灯は光源を共用しています。

デイタイムランニングライトは車幅灯よりも明るく点灯します。

車幅灯を手動点灯させたときはデイタイムランニングライトは点灯しません。

マルチインフォメーションディスプレイでデイタイムランニングライトの ON/OFF 設定を変更することができます。

OFF から ON に設定変更したときは、パワーモードを OFF モードにすると変更内容が反映されます。

☒ **カスタマイズ機能** P.120

## ヘッドライトレベリングダイヤル

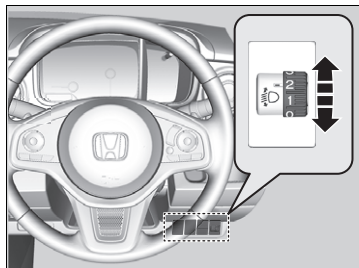

パワーモードがONモードのとき、ヘッドライトの照らす方向(光軸)を下向きに調節することができます。

光軸の調節はダイヤルを回して行います。ダイヤルの数字が大きいほど光軸は下向きになります。

### ■ダイヤル位置の目安

乗員の人数や荷物の量に応じて、下表を目安にダイヤル位置を選択してください。

乗員やカーゴスペースの積載状況	ダイヤル位置
運転席のみ乗車時	0
運転席と助手席に乗車時	0
4名乗車時	1
4名乗車でカーゴスペース満載時	2
運転席のみ乗車でカーゴスペース満載時	3

### ※ヘッドライトレベリングダイヤル

車検などで光軸調節をするときは、ダイヤルを0の位置に戻してから行ってください。

## オートハイビーム

夜間走行時にフロントセンサーカメラで前方車両のライトや街灯などを検知し、状況に応じてヘッドライトのハイビームとロービームを自動で切り換えるシステムです。

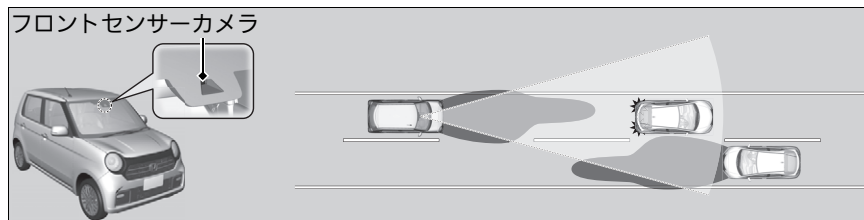

### オートハイビームの使いかた

以下の条件をすべて満たすとオートハイビーム表示灯が点灯し、オートハイビームが作動します。

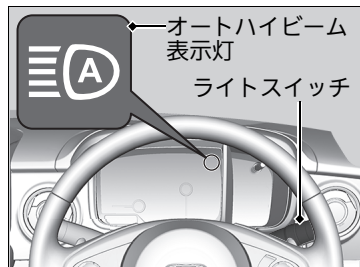

- パワーモードが ON モード
- ライトスイッチが **AUTO** の位置
- レバーがロービームの位置
- ヘッドライトが自動で点灯している
- 車両の周囲が暗い

上記の条件を満たしていてもオートハイビーム表示灯が点灯しないときは、続けて以下のいずれかの操作を行うことで、オートハイビーム表示灯が点灯します。

- レバーを手前(パッシングの位置)に2秒以上引き続け、手を放す
- ライトスイッチを **LO** に回したあと、**AUTO** に戻す

### ⓧ オートハイビーム

オートハイビームはあらゆる状況で作動する機能ではありません。あくまでも、運転者をアシストするための機能です。常に周囲の状況を確認し、必要に応じて手でハイビームとロービームを切り換えてください。

カメラが認識できる範囲や距離は周囲の状況により変化します。

フロントガラス上部に装備されているカメラの取り扱いについては下記を参照してください。

### ⓧ フロントセンサーカメラ P.303

オートハイビームを正しく動作させるために次のことをお守りください。

- インストルメントパネルの上に光を反射するものを置かない
- カメラ付近のガラスはきれいにしておく
- フロントガラスのお手入れのときは、ガラスクリーナーがレンズに付着しないようにする
- カメラ付近のガラスにアクセサリ、ステッカーやフィルムを取り付けない
- カメラのレンズに触れない

カメラに強い衝撃が加わったときやカメラ周辺の修理を行うときは Honda 販売店にご相談ください。

## ■ハイビーム / ロービームの自動切り換え

オートハイビームが作動しているとき、以下の条件によりハイビームとロービームが自動で切り換わります。

### ハイビームへの切り換え：

以下の条件をすべて満たすとハイビームに切り換わります。

- 車速が 30km/h 以上
- 前方にライトを点灯した車両がない
- 前方に街灯などの光が少ない



### ロービームへの切り換え：

以下の条件のいずれかを満たすとロービームに切り換わります。

- 車速が 24km/h 以下
- 前方にライトを点灯した車両がいる
- 前方に街灯などの光が多い

## ■ハイビーム / ロービームの手動切り換え

ハイビームとロービームを手動で切り換えたい場合は、以下のいずれかの操作を行ってください。このとき、オートハイビーム表示灯が消灯し、オートハイビームが停止します。

### レバーによる操作：

レバーを手前(パッシングの位置)に引いた後すぐに手を放す。または、レバーを前方(ハイビームの位置)に押す。

- ▶ オートハイビームを復帰させる場合は、以下のいずれかの操作を行ってください。
- レバーを手前(パッシングの位置)に 2 秒以上引き続け、手を放す。
- レバーがロービームの位置のときにライトスイッチを  に回した後、**AUTO** に戻す。

このとき、オートハイビーム表示灯が点灯します。

### ライトスイッチによる操作：

ライトスイッチを  に回す。

- ▶ オートハイビームを復帰させる場合は、レバーがロービームの位置のときにライトスイッチを **AUTO** に戻してください。このとき、オートハイビーム表示灯が点灯します。

## ※ハイビーム / ロービームの自動切り換え

次のような場合、ヘッドライトの切り換えタイミングが変化したり適切に切り換えが行われない場合があります。運転者の感覚に合わない場合は手動で切り換えを行ってください。

- 対向車や先行車のランプが明るい場合や暗い場合、片側点灯や無灯火の場合
- 天候の状況(雨、雪、霧、フロントガラスの霜など)
- 周囲にある街灯、電光掲示、信号機などの光源が明るいとき
- 周囲の明るさが連続的に変わるとき
- カーブが多い道、起伏の激しい道路を走行しているとき
- 前方の車両が突然現れたり、適切な方向を向いていないとき
- カーゴスペースに重い荷物を積んで車が傾いているとき
- 車両前方に標識やミラーなどの光を強く反射するものがあるとき
- 中央分離帯、街路樹などで対向車が見え隠れするとき
- 対向車や先行車が二輪車、自転車などのとき

フロントワイパーが高速(HI)作動しているとき、または、フロントセンサーカメラが濃霧と判断しているときは、ロービームが継続します。



## ■ オートハイビームを OFF に設定変更したいとき

オートハイビームのシステムを OFF に設定変更することができます。設定を行うときはパワーモードが ON モードで停車しているときに以下の操作を行います。

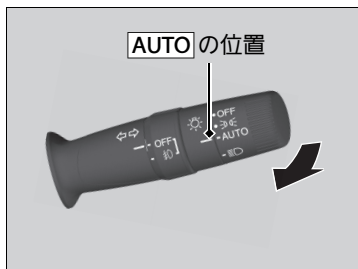

### OFF に設定する：

ライトスイッチが **AUTO** のとき、レバーを手前(パッシングの位置)に約 40 秒間引き続けるとオートハイビーム表示灯が 2 回点滅します。2 回点滅後にレバーから手を放します。

### ON に設定する：

ライトスイッチが **AUTO** のとき、レバーを手前(パッシングの位置)に約 30 秒間引き続けるとオートハイビーム表示灯が 1 回点滅します。1 回点滅後にレバーから手を放します。

## ☒ オートハイビームを OFF に設定変更したいとき

オートハイビームのシステムを OFF に設定変更したとき、ON に設定変更するまでオートハイビームは作動しません。

システムを OFF または ON に設定変更するときは、安全な場所に停車してから設定変更の操作を行ってください。

## ワイパー/ウォッシャー

### ■フロントワイパー/ウォッシャー

パワーモードが ON モードのときに使用できます。



#### ■MIST

レバーを押し上げている間、高速で作動します。

霧や小雨のときに使用します。

#### ■ワイパースイッチ(OFF、INT、LO、HI)

雨量に応じてワイパースイッチを切り換えて使用します。

#### ■ウォッシャースイッチ

レバーを手前に引くと、ウォッシャー液が噴射します。

レバーを1秒以上引くとワイパーが作動します。レバーを離すと数回ワイパーが作動して止まります。

### ※ワイパー/ウォッシャー



**注意**

**寒冷時はフロントガラスが暖まるまでウォッシャー液を噴射させない。**

ウォッシャー液が凍りついて視界の妨げとなり、思わぬ事故につながるおそれがあります。

#### アドバイス

ワイパーを乾拭きさせないでください。

ガラスが傷付いたりブレードラバーを傷めたりします。

#### アドバイス

ウォッシャー液が出ないときは、スイッチを切ってください。

ポンプ故障の原因となります。

ワイパーモーターには、保護機能としてブレーカーを内蔵しています。

ワイパーモーターの負荷が大きい状態が続いたときなどは、ブレーカーが作動し一時的にワイパーが停止することがあります。

数分経過すると、ブレーカーが復帰し、通常通り使用できるようになります。

## リヤワイパー / ウォッシャー

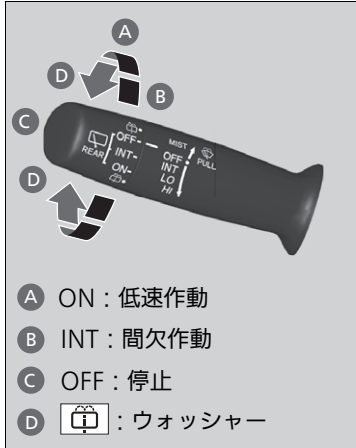

- A ON : 低速作動
- B INT : 間欠作動
- C OFF : 停止
- D  : ウォッシャー

パワーモードがONモードのときに使用できません。

■リヤワイパースイッチ(OFF、INT、ON)  
雨量に応じてワイパースイッチを切り換えて使用します。

■ウォッシャースイッチ  
スイッチをまで回すと、ウォッシャー液が噴射します。  
スイッチを回している間はワイパーが作動し、スイッチを離すと数回ワイパーが作動して止まります。

## ■リバース連動モード

フロントワイパー作動中にシフトポジションを[R]に入れるとリヤワイパーが作動します。

フロントワイパーのレバー位置と作動モード	リヤワイパーの作動モード
INT(間欠)	間欠作動
LO(低速)	連続作動
HI(高速)	

## ※ワイパー / ウォッシャー

### アドバイス

寒冷時、凍結によりワイパーブレードがガラスに張りつくことがあります。

ワイパー故障の原因となりますので、デフロスターでフロントガラスを暖めてから、ワイパーを作動させてください。

ワイパー作動中に雪などがたまりワイパーが停止したときは、安全な場所に停車してください。

ワイパースイッチをOFF、パワーモードをアクセサリーモードまたはOFFモードにしてから、ワイパーが作動できるように障害物を取り除いてください。

## リヤデフロスター/ヒートッドアミラー\* スイッチ

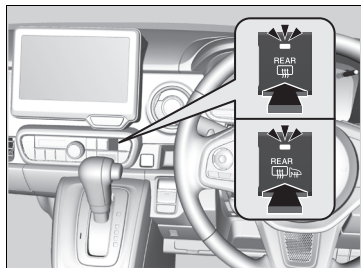

パワーモードが ON モードのときにスイッチを押すと、リヤガラスとドアミラー\* を暖め、曇りをとることができます。

### ※リヤデフロスター/ヒートッドアミラー\* スイッチ

この装置は消費電力が大きいので、曇りが取れたら OFF にしてください。

また、エンジンの回転数が低いときに長時間使わないでください。バッテリー容量が低下し、エンジン始動に影響することがあります。

## イルミネーションコントロール

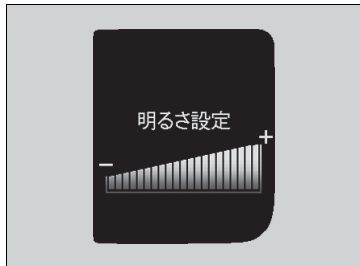
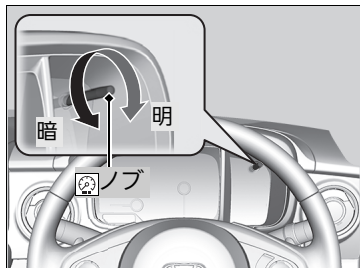

インストルメントパネル照明が減光しているときに、ノブでインストルメントパネルの明るさを調節することができます。

**明るくする：**ノブを右に回す

**暗くする：**ノブを左に回す

明るさが最大 / 最小になると電子音が鳴ります。

また、明るさの調節後、数秒経過するとディスプレイが元の表示に戻ります。

### ■明るさ調節表示

ノブを回すとディスプレイが明るさ調節表示に切り換わります。

目盛が右に増えていくほど、インストルメントパネル照明が明るくなります。

### ✕イルミネーションコントロール

以下の条件が整うと、インストルメントパネル照明が減光します。

- パワーモードが ON モード
- 車幅灯が点灯している
- 周囲が暗い

減光時に目盛がすべて表示されるまで、ノブを右に回すと、「ピッ」という音がして減光が解除されます。

## ハンドルの調節

適切な運転姿勢で無理なくハンドルを握れるように、ハンドルの位置を調節することができます。

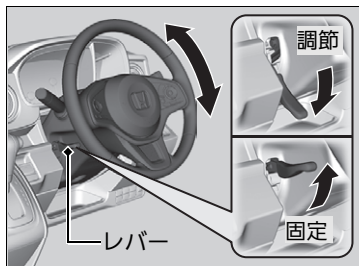

1. ハンドル位置調節レバーを押し下げる。  
▶ ハンドル位置調節レバーは、ステアリングコラムの左側にあります。
2. ハンドルの位置を調節する。  
▶ 調節した位置で、メーターや表示灯が見えることを確認してください。
3. ハンドル位置調節レバーを引き上げ、ハンドルを固定する。  
▶ 位置調節後、ハンドルに上下前後方向の力を加え、ハンドルがしっかり固定されていることを確認してください。

### ※ハンドルの調節

#### ⚠注意

##### 走行中にハンドル位置を調節しない。

走行中に調節すると、ハンドル位置が動き、正確なハンドル操作ができないことがあります。衝突して重大な傷害を負うおそれがあります。ハンドルの調節は、必ず停車中に行ってください。

## ルームミラー

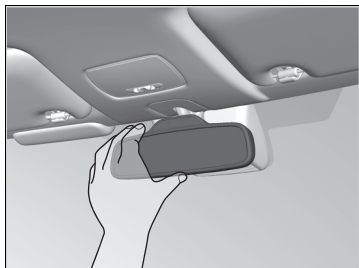

ルームミラーの角度は、正しい運転姿勢ですわった位置でミラーを調節してください。

### ❖ミラー類の調節

ミラー類の調節は、走行前に行ってください。

## ドアミラー

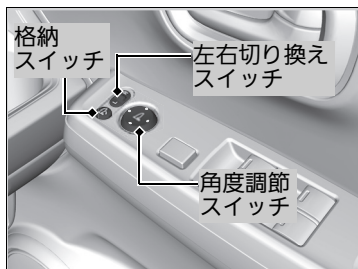

ドアミラーの操作は、パワーモードが ON モードのときに行います。

### ■角度調節

**左右切り換えスイッチ**：右か左を選択するスイッチです。角度調節後、中央の位置に戻します。

**角度調節スイッチ**：上下左右に鏡面を動かすスイッチです。

### ■格納

格納スイッチを押すごとに ON と OFF が切り換わります。

	格納スイッチの状態	ミラーの状態
ON		
OFF		

## ■オートリトラミラー\*

キーレスエントリーシステムや Honda スマートキーシステムでのドアの施錠や解錠に連動して、パワーモードが OFF モードの状態でも、ドアミラーの格納や元の状態への復帰が行えます。

### 格納するとき：

- Honda スマートキーの施錠ボタンを押す。
- Honda スマートキーを携帯し、ドアハンドルやテールゲートハンドルのロック / アンロックボタンを押して施錠する。

### 元の位置に戻すとき：

- Honda スマートキーの解錠ボタンを押す。
- Honda スマートキーを携帯し、ドアハンドルやテールゲートハンドルのロック / アンロックボタンを押して解錠する。
- パワーモードを ON モードにする。

## ☒オートリトラミラー\*

マルチインフォメーションディスプレイを使ってオートリトラミラーの設定を変更することができます。

### ☒カスタマイズ機能 P.120

格納スイッチを押してドアミラーを格納した場合、オートリトラミラー機能ではドアミラーを元の位置に戻せません。

\*：タイプやオプションなどにより、装備が異なります。



# シートの調節

## フロントシート

運転者は、正しい運転姿勢がとれるようにシートを調節します。

正しい運転姿勢とは、シートに深く腰かけた状態で、背もたれから背を離すことなくペダルを十分に踏み込め、ハンドル操作が楽にできる姿勢をいいます。

### ■シートの動かし方

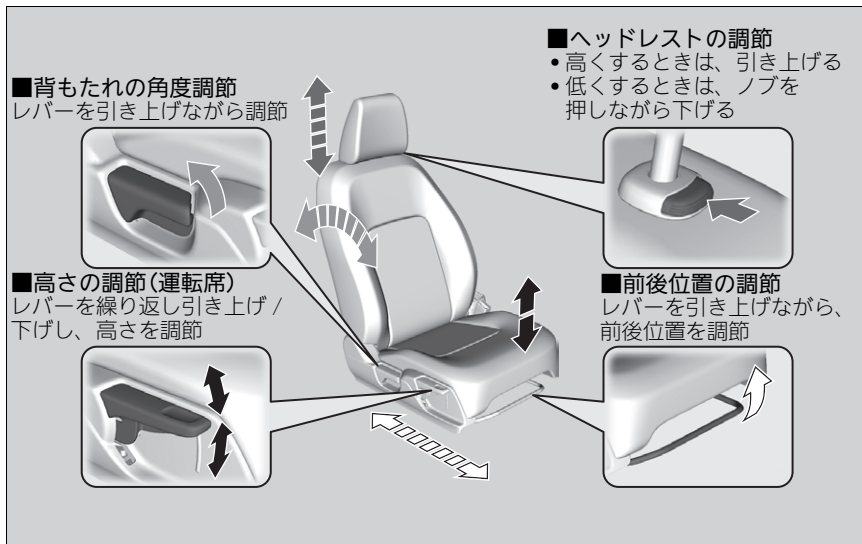

### ※フロントシート

#### ⚠注意

##### 走行中にシートの調節はしない。

走行中に調節するとシートが必要以上に動くことがあり、思わぬ事故につながるおそれがあります。調節は走行前に行い、確実に固定されていることを確認してください。

シートを操作するときは、手や足などをはさまないように十分注意する。

##### シートの下に物を置かない。

物がはさまってシートが固定されず、思わぬ事故につながるおそれがあります。

フロントシートは、エアバッグからなるべく離れた位置に調節してください。

同乗者もシートに深く腰かけ、背もたれから背を離さないようにしてください。

サイドエアバッグがシートカバーによっては、正常に機能できなくなります。フロントシートへのシートカバー装着にあたっては Honda 販売店にご相談ください。

## ■フロントシートの調節



### ■シート位置の調節

運転者とハンドルとの間に十分な距離をとれるように、シートをできるだけ後ろに下げます。

助手席の同乗者のシートも同様に、ダッシュボードのSRSエアバッグからできるだけ離れた位置までシートを下げます。

シートの位置を調節したら、シートを前後に揺すり、固定されていることを確認します。

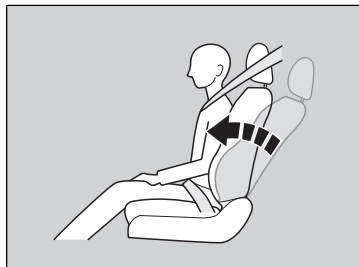

### ■背もたれ角度の調節

シートに深く腰かけ、楽な姿勢ですわれるように背もたれを起こし調節します。

助手席の同乗者のシートも同様に、楽な姿勢ですわれるように背もたれ角度を調節します。

## ※フロントシートの調節

### ⚠警告

**SRS エアバッグからできるだけ離れた位置までシートを下げる。**

ハンドルやダッシュボードに近づきすぎると、フロントエアバッグが膨らむ際に重大な傷害を受けたり、死亡したりするおそれがあります。

**背もたれを必要以上に倒さない。**

背もたれを必要以上に倒すと、衝突したときに重大な傷害を受けたり、死亡したりするおそれがあります。

### ⚠注意

**背もたれと背中間にクッションなどを入れない。**

正しい運転姿勢がとれません。また、シートベルトなどの効果が十分に発揮されません。

## リヤシート

### ■ 背もたれの調節



レバーを引き上げながら調節

背もたれは、左右別々に操作することができます。レバーを引いて、背もたれの角度を調節します。

### ※リヤシート

#### ⚠ 警告

**背もたれを必要以上に倒さない。**

背もたれを必要以上に倒すと、衝突したときに重大な傷害を受けたり、死亡したりするおそれがあります。

#### ⚠ 注意

**走行中にシートの調節はしない。**

走行中に調節するとシートが必要以上に動くことがあり、思わぬ事故につながるおそれがあります。調節は走行前に行い、確実に固定されていることを確認してください。

**シートを操作するときは、手や足などをはさまないように十分注意する。**

## ■ 座面をはね上げて固定する(チップアップ)

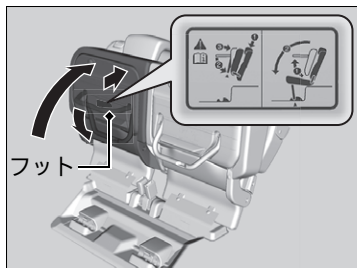

座面は、左右別々にはね上げることができます。

### ■ 座面のはね上げかた

1. ヘッドレストを下げる。
2. 座面を引き上げる。
3. フットを格納する。
4. 座面を背もたれに押しつけ、固定する。

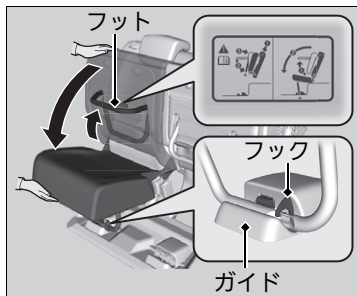

### ■ 戻しかた

1. 座面を押さえながら、フットをいっぱい  
に開く。  
▶ 座面が前に倒れ込むので必ず手を添えて操作してください。
2. 座面を静かに前方に倒して、フットをガイドに入れる。  
▶ ガイドからフックが出ていることを確認してください。

## ※リヤシート

### ⚠ 注意

**座面をはね上げたときや戻したときは、座面を前後にゆすって確実に固定されていることを確認する。**

固定されていないと、座面が前に倒れるおそれがあります。

**座面を戻すときは、以下のことを確認する。**

- ガイド周辺に異物がないか
- フロアマットがズレて、ガイドに乗り上げていないか
- 座面の下にもものやシートベルトを置いていないか

異物をかみ込んだり、フットがガイドにきちんと入っていないと座面が確実に固定されず、走行中に座面がはね上がり思わぬ事故につながるおそれがあります。

フットを格納した状態で座面を倒さないでください。

## 背もたれの倒しかた

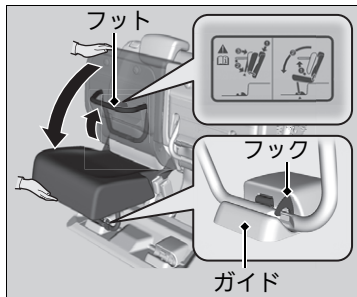
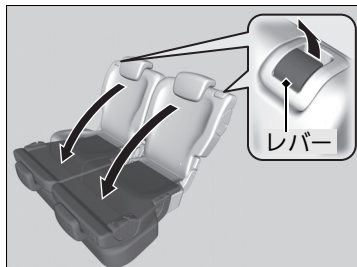

リヤシートを倒してカーゴスペースを広くできます。  
片側ずつ独立して行えます。

### ■倒しかた

1. ヘッドレストを下げる。
2. シートベルトをベルトホルダーに差し込む。
3. 背もたれのレバーを引き、前方に倒す。

### ■戻しかた

1. 背もたれを起こして固定する。
2. 座面を押さえながら、フットをいっぱいにかく。  
▶ 座面が前に倒れ込むので必ず手を添えて操作してください。
3. 座面を静かに前方に倒して、フットをガイドに入れる。  
▶ ガイドからフックが出ていることを確認してください。

シートを元に戻したら、シートを前後にゆすり、固定されていることを確認します。

## ※背もたれの倒しかた

### ⚠ 注意

**エンジンをかけた状態でシートを操作するときは、排気管の後方に立たない。**

やけどなどの思わぬけがをすることがあります。

以下のような場合、ヘッドレストがシートバックポケットに引っかかりやすいので注意してください。

- フロントシートの背もたれを後ろに倒したとき
- シートバックポケットにもものが入ったままリヤシートを格納するとき

シートを格納するときは、シートの下にものやシートベルトを置いたまま操作しないでください。

背もたれを起こすときは、シートベルトを背もたれではさみ込まないように注意してください。

はさまれると正しく着用できません。

## ■ リアシートリマインダー

後席の荷物などの置き忘れおよび同乗者を載せていることを、降車前に運転者へお知らせする機能です。



### ■ 作動条件

- 後席ドアを開閉してからパワーモードをONモードにしたとき
- パワーモードがONモードのときに後席ドアを開閉したとき

上記の条件をどちらか満たしパワーモードをOFFモードにすると、ブザーが鳴り、マルチインフォメーションディスプレイにメッセージが表示されます。

## ▣ リアシートリマインダー

パワーモードをOFFモードにしたとき、お知らせが行われ機能が終了します。

後席ドアを開閉した後、10分以内にパワーモードをONモードにしなかった場合は作動しません。

このシステムは後席の同乗者や荷物をセンサーで検出するのではなく、後席ドアの開閉の記録から後席に同乗者や荷物がある可能性をお知らせします。

リアシートリマインダーが作動しないように設定することができます。

▣ **カスタマイズ機能** P.120

## ヘッドレスト

### ■ フロントシートのヘッドレストの調節

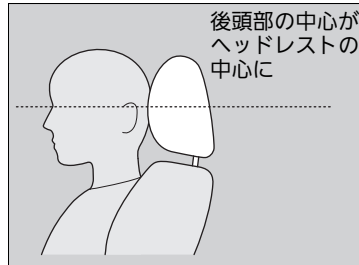

後頭部の中心が、ヘッドレストの中心に来るようにヘッドレストの高さを調節します。

高くするとき：ヘッドレストを引き上げます。  
低くするとき：ノブを押しながら下げます。

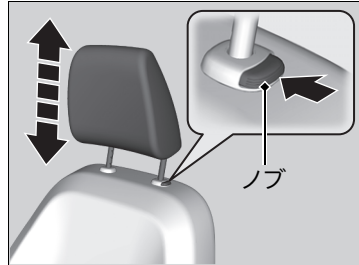

### ☒ ヘッドレスト



**警告**

**ヘッドレストは必ず正しい位置に調節する。**  
ヘッドレストの高さが適切でないと、ヘッドレストの効果が低くなり、衝突したときに重大な傷害を受けるおそれがあります。

**ヘッドレストを外した状態で走行しない。**  
衝突したときに重大な傷害を受けるおそれがあります。

## ■ リヤシートヘッドレストの位置変更

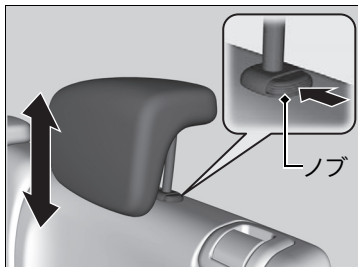

乗車するときは、走行する前にヘッドレストを引き上げて、確実に固定します。

高くするとき：ヘッドレストを引き上げます。

低くするとき：ノブを押しながら下げます。

## ※ リヤシートヘッドレストの位置変更



**警告**

**ヘッドレストを下げた状態で走行しない。**  
衝突したときに重大な傷害を受けるおそれがあります。

## ■ ヘッドレストの取り外しと取り付け

ヘッドレストは、掃除や修理のために取り外すことができます。

### ヘッドレストの取り外し：

ヘッドレストを引き上げ、ノブを押して取り外します。

### ヘッドレストの取り付け：

ヘッドレストの脚を元の位置に差し込んでください。ノブを押しながらヘッドレストの位置を適切な位置に合わせてください。ヘッドレストを軽く上下させ、確実に固定します。



## 室内灯

### 室内灯スイッチ

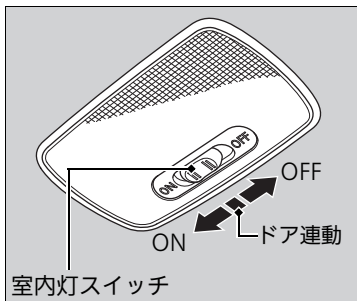

#### ■ON

ドア、テールゲートの開閉に関係なく室内灯が点灯。

#### ■ドア連動

以下のときに室内灯が点灯。

- いずれかのドア、テールゲートを開けたとき
- 運転席ドアを解錠したとき
- パワーモードを OFF モードにしたとき

#### ■OFF

ドア、テールゲートの開閉に関係なく室内灯が消灯。

### 室内灯

ドア連動で室内灯が点灯している場合は、ドアを閉めると約 30 秒後に減光しながら消灯します。

以下の場合も約 30 秒後に消灯します。

- 運転席ドアを解錠してドアを開けなかったとき
- パワーモードを OFF モードにしてドアを開けなかったとき

室内灯の消灯する時間をカスタマイズすることができます。

#### ■カスタマイズ機能 P.120

また、以下の操作を行うと室内灯はすぐに消灯します。

- 運転席ドアを施錠したとき
- パワーモードが OFF モード以外の状態でドアを閉めたとき
- パワーモードを ON モードにしたとき

バッテリーが上がる恐れがあるため、エンジンが停止しているときは室内灯を長時間点灯させないでください。

パワーモードが OFF モードのときにいずれかのドアを開けたままにすると、約 30 分後に室内灯は消灯します。

## 収納装備

### ■グローブボックス

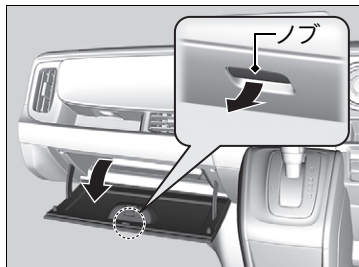

ノブを引くと開きます。

### ※グローブボックス



**走行中は必ずグローブボックスを閉める。**  
グローブボックスが開いていると、衝突したときに同乗者が重大な傷害を負うおそれがあります。

## ■ドリンクホルダー

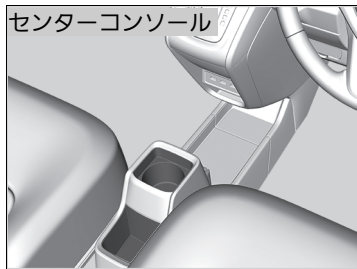
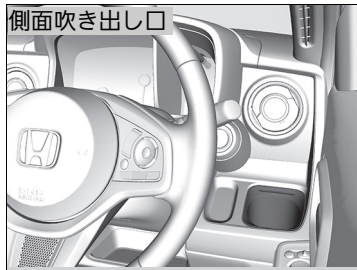

### ■フロントシート用ドリンクホルダー

運転席と助手席の間にあります。

## ※ドリンクホルダー

### ⚠ 注意

飲み物などを電装品にこぼさないように注意する。

スイッチなどの電装品に飲み物がかかると故障の原因となったり車両火災につながったりするおそれがあります。

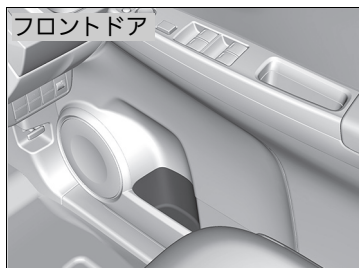

ドアのドリンクホルダーは、運転席側と助手席側にあります。



■リヤシート用ドリンクホルダー

ドアのドリンクホルダーは、運転席側と助手席側にあります。

## その他の室内装備品

### ■ アクセサリーソケット

パワーモードがアクセサリーモードまたは ON モードのときに使用できます。

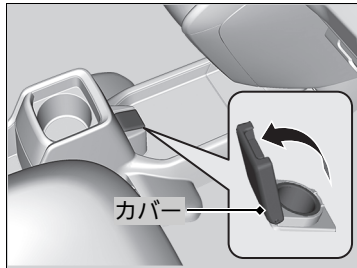

### ■ フロントコンソール

カバーを開けて使います。

### ※ その他の室内装備品

#### ⚠ 注意

**アクセサリーソケットや USB ジャックなどの電装品に液体がかかったり、異物が入ったりしないように注意する。**

電装品に水がかかったり、ゴミやほこりなどの異物が入ったりすると故障の原因となったり車両火災につながったりする恐れがあります。

### ※ アクセサリーソケット

#### ■ アドバイス

シガレットライターは差し込まないでください。  
発熱するおそれがあります。

消費電力 180W(15A)以下のアクセサリーに、直流 12V の電源を供給します。

**バッテリーあがりを防ぐため、エンジンがかかっている状態でご使用ください。**

使用しないときは異物の侵入を防ぐためカバーを閉めてください。

## ■充電専用 USB ジャック

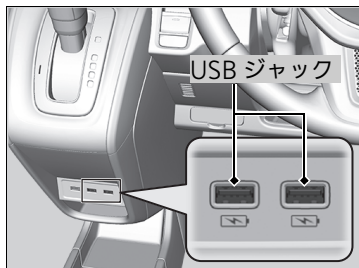

### ■フロントコンソール

充電する機器の USB ケーブルを USB ジャックに接続します。

- ▶ USB ジャック (2.5A) は充電専用です。

## ※充電専用 USB ジャック

接続した機器を車内に放置しないでください。

接続した機器の種類によっては充電できない場合があります。

USB 延長コードを使用すると、充電できない場合があります。

ハードディスクやカードリーダー、メモリーリーダーは機器およびデータが破損することがあるため、使用しないでください。

誤って接続した場合はパワーモードを OFF モードにしてから取り外してください。

データ破損のおそれがあるため、ファイルのバックアップをおすすめします。

## ■ シートヒーター\*

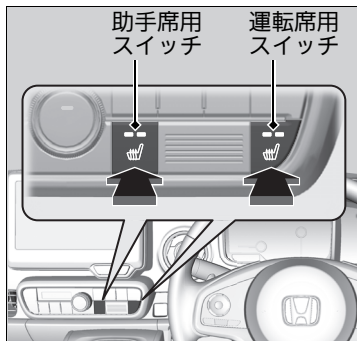

パワーモードがONモードのときに使用できます。運転席、助手席のシートを暖めることができます。

スイッチを押すたびに設定が切り換わります。

1回目 -HI (高温) : インジケーターが2個点灯

2回目 -LO (低温) : インジケーターが1個点灯

3回目 -OFF : インジケーターが消灯

## ※ シートヒーター\*

### ⚠ 注意

#### 低温やけどに注意する。

次のようなかたは、低温やけどに十分注意してください。

- 乳幼児、お年寄り、体の不自由なかた
- 皮膚の弱いかた
- 疲労の激しいかた

また、毛布などの保温性の高いものをかけて使用すると低温やけどをすることがあります。

この装置は消費電力が大きいため、エンジンをかけた状態で使用してください。

バッテリー容量が低下し、エンジン始動に影響することがあります。

## エアコンの吹き出し口

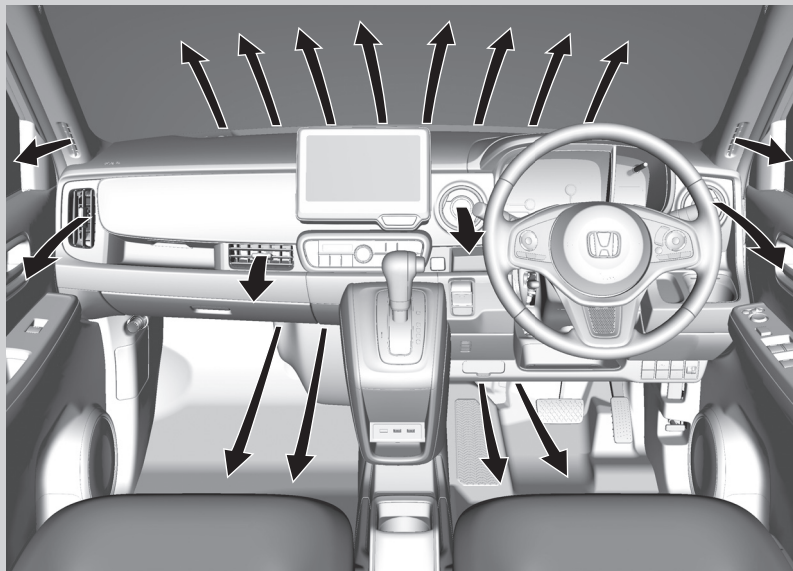



## オートエアコンの使いかた

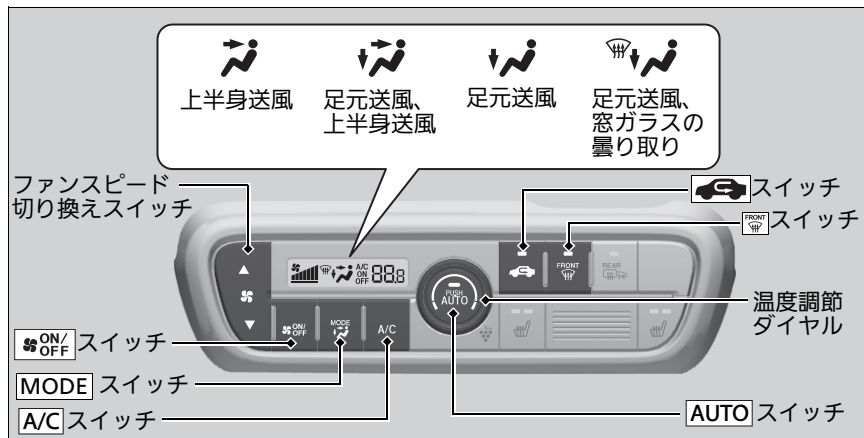

エンジンを始動してから使用します。

1. **AUTO** を押す。
2. 温度調節ダイヤルで温度を調節する。
3. 停止するときは、**ON/OFF** を押す。

### ※オートエアコンの使いかた

オート(AUTO)で使用したいスイッチを押すと、押したスイッチの機能が優先されます。このとき**AUTO**の表示灯は消灯しますが、押したスイッチ以外の機能は自動制御されます。

外気温が低いときは、冷風の吹き出しを防ぐため、**AUTO**を押してもすぐにファンが回転しないことがあります。

炎天下に駐車していたときは、窓を開けて熱気を追い出しながら、冷房を開始してください。

設定温度表示で「Lo」は最大冷房を、「Hi」は最大暖房を示します。

**ON/OFF** を押すたびに ON や OFF に切り換わりません。ON すると OFF する前の状態に戻ります。



## ■内気 / 外気の切り換え

状況に合わせてを押して、内気 / 外気を切り換えます。

- 内気(表示灯点灯)：トンネルや渋滞などで、汚れた空気を車内に入れたくない場合
- 外気(表示灯消灯)：換気を行う場合

## ■除湿暖房

で使用中、自動で除湿暖房となります。

でない時、暖房中にを押して ON にすると除湿暖房となります。

## ※オートエアコンの使いかた

急な上り坂などでは、走行性能を優先するため、エアコンが作動しないことがあります。

アイドリングストップ中は、冷暖房機能が停止し、送風機能のみが作動します。冷暖房機能を停止させたくないときは、ECONスイッチを押してECONモードをOFFにしてください。アイドリングストップ機能がOFFになります。

▶ **アイドリングストップシステムのON/OFF**  
P.209

**ECONモードのときは、走行中にエアコンの効きが弱くなる場合があります。**

## 前面・側面ガラスの曇り止め(デフロスター)の使いかた



を押すとエアコンが作動し、自動的に外気導入に切り換わります。

をもう一度押すと曇り止めが停止し、前の状態に戻ります。

### ■急速に霜を取りたいとき

1. を押す。
2. を押す。

### ▶ 前面・側面ガラスの曇り止め(デフロスター)の使いかた

**設定温度を最大冷房付近にしないでください。**  
冷風が前面ガラスに当たると、ガラスの外側が曇ることがあります。

**霜が取れたら、ただちに外気導入に切り換えてください。**

内気循環で使い続けると車内の湿気で窓ガラスが曇り、視界の妨げになります。

アイドリングストップ中にを押すと、エンジンが自動的に再始動します。

## ■ プラズマクラスター

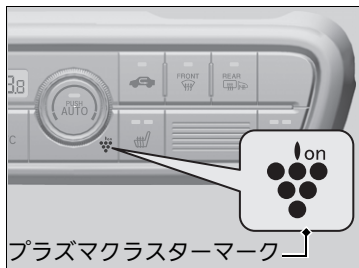

エアコンもしくは送風に連動してプラズマクラスターも作動します。

## ☒ プラズマクラスター

プラズマクラスターマークおよびプラズマクラスター、Plasmaclusterはシャープ株式会社の登録商標です。

## オートエアコンのセンサー

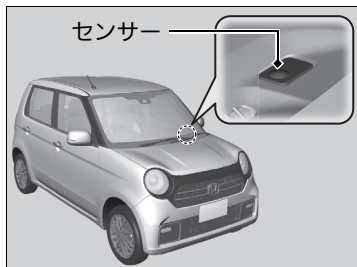

オートエアコンには、センサーが付いています。センサーの上にものを置いたり、水をかけたりしないでください。

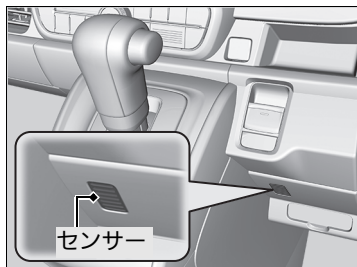

# オーディオ

この章では、オーディオに関する情報を記載しています。

## オーディオ装置

アンテナ ..... 189

## アンテナ

### ■ マイクロアンテナ



マイクロアンテナは格納、取り外しができません。  
ラジオを受信するときは、アンテナを節度感のあるところまで立ててください。

### ※アンテナ

#### ■ アドバイス

**自動洗車機を使用するときは、アンテナを取り外してください。**

アンテナを格納した状態で自動洗車機を使用すると、アンテナが破損することがあります。また、取り外したアンテナは紛失しないようにしてください。

**アンテナの破損を防ぐために、次のような場合は、アンテナを格納してください。**

- 駐車場の天井などにアンテナが当たるとき
- ボディーカバーをかけるとき

# 運転

この章では、運転操作、給油などについて記載しています。



運転の前に.....	191
運転操作	
エンジンの始動.....	193
走行時の注意点.....	196
無段変速オートマチックについて*.....	199
<b>無段変速オートマチック車</b>	
シフト操作.....	200
<b>マニュアル車</b>	
シフト操作.....	204
ECONスイッチ.....	207
<b>無段変速オートマチック車</b>	
アイドリングストップシステム.....	208
<b>マニュアル車</b>	
アイドリングストップシステム.....	213

VSA(ビークルスタビリティアシスト)...	217
アジャイルハンドリングアシスト.....	218
4WD(四輪駆動機構)*.....	219
<b>Honda SENSING</b> .....	220
各機能を作動させるためのスイッチと表示..	221
衝突軽減ブレーキ(CMBS).....	223
誤発進抑制機能*.....	230
後方誤発進抑制機能*.....	232
路外逸脱抑制機能.....	234
歩行者事故低減ステアリング.....	241
<b>無段変速オートマチック車</b>	
渋滞追従機能付アダプティブクルーズコ	
ントロール(ACC).....	247

<b>マニュアル車</b>	
アダプティブクルーズコントロール	
(ACC).....	265
車線維持支援システム(LKAS).....	282
先行車発進お知らせ機能.....	293
標識認識機能.....	297
フロントセンサーカメラ.....	303
レーダーセンサー.....	305
ソナーセンサー*.....	306
<b>ブレーキ操作</b> .....	307
<b>駐停車操作</b> .....	320
<b>給油</b> .....	325
<b>ターボ車* について</b> .....	328

\*: タイプやオプションなどにより、装備が異なります。



## 運転の準備

運転を始める前に下記の項目を確認してください。

### 車外での確認項目

- 窓やミラーの視界、灯火器類の光をさえぎるものがないか？
  - ▶ 霜、雪、氷が付着している場合は取り除きます。
  - ▶ 屋根に雪が積もっている場合は、走行時に滑り落ちて視界をさえぎる可能性があるため取り除きます。  
氷結しているときは、氷が溶けてから取り除いてください。
  - ▶ 足回りに氷塊が付着している場合は、部品を損傷しないよう注意しながら取り除きます。
- ボンネットは完全に閉まっているか？
  - ▶ 走行中にボンネットが開くと、視界がさえぎられて危険です。
- タイヤは正常か？
  - ▶ 空気圧、亀裂、損傷や異常な摩耗がないか確認します。  
❏ **タイヤの点検と整備** P.350
- 車の周囲に子供はいないか？  
車の周りに障害物はないか？
  - ▶ 運転席から見えない死角や、バックミラーでは確認できない死角がありますので、乗車する前に確認します。

### 車内での確認項目

- フロアマットがペダルに引っかかっていないか？
- フロアマットが固定されているか？
- フロアマットを重ねていないか？
  - ▶ ブレーキやアクセルの操作が確実にできないおそれがあり危険です。

### ❏ 車外での確認項目

#### アドバイス

ドアが凍結しているときは、無理にはがさずお湯をかけて溶かしてください。

無理にはがすと、ドアまわりのゴムがはがれます。お湯をかけた後は、凍結防止のため、水分をよく拭き取ってください。

ドアのキー穴部には、お湯をかけないでください。凍結すると、キーが差し込めなくなります。

エンジンルーム内に可燃物の置き忘れや、燃えやすいものがないか確認してください。

車両を長期間使用しなかった場合や、メンテナンスの後は、特に注意してください。火災などの思わぬ事故につながるおそれがあります。

### ❏ 車内での確認項目

運転者は、携帯電話を走行中に使用しないでください。

運転者が運転中にハンズフリー以外の携帯電話を使用することは、法律で禁止されています。運転中の使用により周囲の状況に対する注意が不十分になると、思わぬ事故につながるおそれがあります。

車に合ったフロアマットをお使いください。

- 積み込んだ荷物が適切に固定されているか？
  - ▶ 不適切な荷物の積み込みは、タイヤに負担をかけたり走行中のバランスを維持できず危険です。
- 荷物はシートの高さを越えていないか？
  - ▶ 後方視界を妨げたり急ブレーキのときに荷物が飛び出したりするおそれがあり危険です。
- フロントシートの足元にものを置いていないか？
- 動物を乗せるときは、動きまわらないようにしているか？
  - ▶ 運転の妨げになったり、急ブレーキのときなどに思わぬ事故につながるおそれがあり危険です。
- ドア、テールゲートが確実に閉まっているか？
  - ▶ 走行前にすべてのドア、テールゲートが完全に閉まり、正しく施錠されていることを確認します。
    - ☒ 車内での施錠 / 解錠 P.140
- シート位置などが適切に調節されているか？
  - ▶ 不適切なシート位置での走行は危険です。
    - ☒ シートの調節 P.167
- ルームミラー、ドアミラー、ハンドルは適切に調節したか？
  - ▶ 正しい運転姿勢ですわり、それぞれ適切な位置に調節します。
    - ☒ ミラー類の調節 P.165
    - ☒ ハンドルの調節 P.164
- すべての乗員がシートベルトを締めているか？
  - ▶ すべての乗員は必ずシートベルトを着用します。
    - ☒ シートベルトの着用 P.30
- エンジンを始動したとき、メーターに異常を示す警告灯などが点灯していないか？
  - ▶ 異常を示す警告灯の異常を解決してから走行します。
    - ☒ 警告灯 P.60

## エンジンの始動



1. パーキングブレーキスイッチをゆっくりと確実に引き上げる。
  - ▶ パーキングブレーキがかかっていると、スイッチのインジケータとメーター内のブレーキ警告灯(レッド)が約 30 秒間点灯します。

### ⌘エンジンの始動

#### ⚠警告

**バッテリー液が不足しているときは、エンジンを始動しない。**

バッテリーが破裂するおそれがあります。

#### ⚠注意

**エンジンを始動するときは、ブレーキペダルをしっかりと踏む。**

寒いときのエンジンの始動は、すべての電気アクセサリを OFF にしてから行います。

寒いときのエンジンの始動は、バッテリーの消耗を防ぐためライト類、エアコン、リヤデフロスターなどの電気アクセサリをすべて OFF にしてから行ってください。

**ENGINE START/STOP** はエンジンが始動するまで押し続ける必要はありません。  
エンジンがかからない場合は、30 秒以上待ってから操作してください。

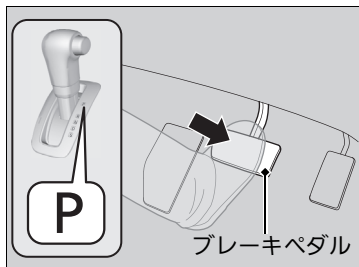

#### 無段変速オートマチック車

- シフトポジションが **P** であることを確認し、右足でブレーキペダルをしっかりと踏む。  
▶ **N** でも始動できますが、安全のため駆動輪が固定される **P** で行ってください。

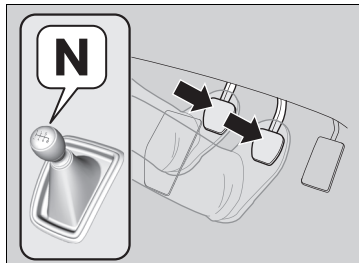

#### マニュアル車

- チェンジレバーが **N** (ニュートラル) であることを確認し、右足でブレーキペダル、左足でクラッチペダルを踏む。  
▶ 思わぬ事故を防ぐため、クラッチペダルをいっばいに踏み込まないとスターターが回らないようになっています。

#### 共通操作

- アクセルペダルを踏まずに、**ENGINE START/STOP** を押す。

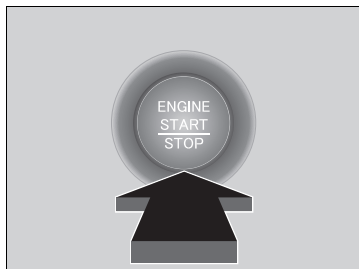

#### ※エンジンの始動

車を盗難から守るため、イモビライザーシステムのキーを採用しています。

そのため、あらかじめ登録されたキーでないとエンジンの始動ができません。

▶ **イモビライザーシステム** P.145

Honda スマートキーの電池が切れたときは、キーで **ENGINE START/STOP** に触れてください。

▶ **Honda スマートキーの電池が切れたとき** P.382

排気音が変わったり、車内でガソリンや排気ガスのにおいが消えないときは、排気系や燃料系の異常が考えられます。

Honda 販売店で点検を受けてください。

## 発進時の操作

### 無段変速オートマチック車

1. 右足でブレーキペダルを踏んだまま、シフトポジションを **D** にする。  
▶ 後退する場合は **R** にします。
2. パーキングブレーキをかけたまま、ブレーキペダルを離して、アクセルペダルをゆっくりと踏む。  
▶ ブレーキ警告灯(レッド)が消灯したことを確認してください。  
▶ 運転席シートベルトを装着していないと、発進時でも電子制御パーキングブレーキは自動解除されません。  
▶ **電子制御パーキングブレーキ** P.307

### ■ヒルスタートアシストシステム

急な坂道からの発進をするときに、ブレーキペダルから足を離した後、ブレーキ力を約1秒間保持することで車両の後退を緩和し、発進を容易にするシステムです。

## エンジンの停止

車が完全に停止しているとき、エンジンを切ることができます。

### 無段変速オートマチック車

1. シフトポジションを **P** にする。

### マニュアル車

1. チェンジレバーを **N** にする。

### 共通操作

2. **ENGINE START/STOP** を押す。

### ※発進時の操作

#### 無段変速オートマチック車



**アクセルペダルを踏んだまま、シフトポジションを操作しない。**  
急発進して思わぬ事故の原因となります。

#### マニュアル車

エンストした後、約3秒以内にクラッチペダルをいっぱい踏み込むとエンジンが自動的に再始動します。ただし、車両状態によっては、自動的に再始動しないことがあります。

パーキングブレーキスイッチの操作で解除することもできます。  
下り坂の場合、アクセルペダルを踏まずにパーキングブレーキを手動で解除すると、よりスムーズに発進することができます。

### ※ヒルスタートアシストシステム

緩やかな坂道ではシステムが作動しないことがあります。

## 走行時の注意点

### 霧が出たときは

霧が出たときは視界が悪くなります。昼間でもヘッドライトを下向きで点灯し、中央線、ガードレール、前走車のテールランプなどを目安にして、速度を落として走行してください。

### 風が強いときは

風が強く車が横に流されるようなときは、ハンドルをしっかり握り、速度を徐々に落として進路を立て直します。

トンネルの出口、橋、土手の上、山を削った切り通しの走行時や大型トラックの追い越し時などには、特に横風の影響を受けやすいため、十分に注意してください。

### ※走行時の注意点

**走行中はエンジンを停止しないでください。**

下記のような状態になり危険です。

- ブレーキの倍力装置が作動しないため、ブレーキの効きが悪くなる
- パワーステアリングのパワー装置が作動しないためハンドル操作が重くなる

### 無段変速オートマチック車

**走行中はセレクトレバーを **N** にしないでください。**

エンジンブレーキが全く効かず、思わぬ事故の原因となります。

**車を移動するときは、必ずエンジンを始動してください。**

下り坂を利用しての移動などは、思わぬ事故の原因となります。

**1,000km走行するまでは、エンジンや駆動系の保護のため急発進、急加速を避け、控えめな運転をしてください。**

## 雨が降っているときは

雨天時は路面が滑りやすくなっているため、急ブレーキ、急加速、急ハンドルを避け通常より注意深く運転してください。

わだちなどの水のたまりやすい場所ではハイドロプレーニング現象を起こしやすくなります。

冠水路などの深い水たまりは走行しないでください。エンジンや駆動系の破損、電装品の故障につながるおそれがあります。

## ※雨が降っているときは

**ハイドロプレーニング現象に注意してください。**

ハイドロプレーニング現象とは、路面が水でおおわれているところを高速で走行したときに、タイヤと路面の間に水の膜ができ、タイヤが浮いてハンドルやブレーキが効かなくなる状態のことをいいます。

## ■ その他の注意点

走行中、床下に強い衝撃を受けたときは、思わぬ事故につながるおそれがあるため、ただちに安全な場所に停車してブレーキフルードや燃料の漏れ、各部に損傷がないかを確認してください。

## ※ その他の注意点

7速マニュアルシフトモード装備車

マニュアル車



**注意**

**シフトダウンする際の車速には、十分注意する。**

滑りやすい路面では、急激なエンジンブレーキがタイヤのスリップを招くことがあります。

### アドバイス

停車中や極低速のときハンドル操作を繰り返したり、ハンドルに力をかけ保持するなどしてEPS(電動パワーステアリング)システムの温度が上昇すると、システム保護のためパワー装置のはたらきを制限するので、ハンドル操作が徐々に重くなります。

システムの温度が下がると復帰しますが、システム保護がはたらくような使いかたを断続的に繰り返すと、システム破損の原因となります。



## 無段変速オートマチックについて\*

### ■ クリープ現象

エンジンがかかっているとき、シフトポジションが[P] [N]以外に入っていると動力がつながった状態になり、クリープ現象によりアクセルペダルを踏まなくても、車がゆっくり動き出します。

### ■ キックダウン

シフトポジションが[D] [S]で走行中にアクセルペダルをいっぱい踏み込むと、自動的に変速比が変わりエンジンの回転数が上がって、力強い加速を得ることができます。

### ☒ クリープ現象

エンジン回転が上がるとクリープ現象が強くなります。エンジン回転が上がったときは、ブレーキペダルをしっかりと踏んでください。

**上り坂での停車時、クリープ現象による前進の力よりも、後退しようとする力のほうが大きくなり、車が後退する場合があります。**  
ブレーキペダルを踏み、パーキングブレーキをかけてください。

### ☒ キックダウン

**上り坂などでアクセルペダルを踏み込んだとき、キックダウンにより急にエンジン回転上がり、速度が出すぎてしまうことがあります。**  
アクセルペダルは慎重に操作してください。  
滑りやすい路面やカーブでは、特に注意が必要です。

無段変速オートマチック車

## シフト操作

走行状態に応じてセレクトレバーで切り換えます。

### ■シフトポジションの名称とはたらき

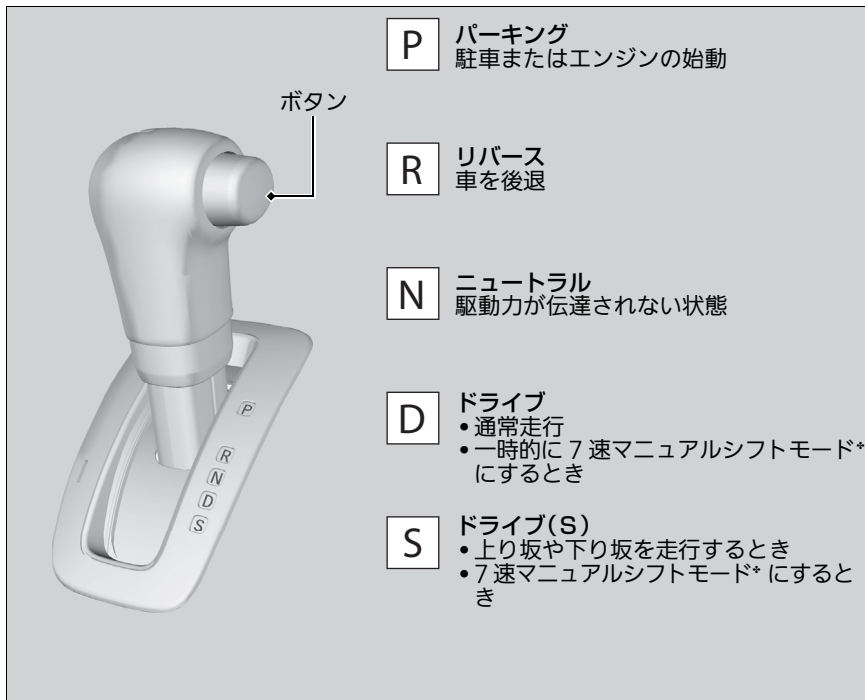

### ※シフト操作

セレクトレバーが**P**以外のときは、パワーモードがOFFモードになりません。

**R**のときは、チャイム音が鳴り運転者にセレクトレバーが**R**に入っていることを知らせます。

**N**のときでも、エンジンが冷えているときはトランスミッションフルードの粘性により、車がわずかに動き出すことがあります。ブレーキペダルをしっかりと踏み、必要に応じてパーキングブレーキをかけてください。

## ■ セレクトレバーの操作

シフトポジションは、メーター部にあるシフトポジション表示灯と連動し、現在のポジションを表示灯の点灯で表示します。

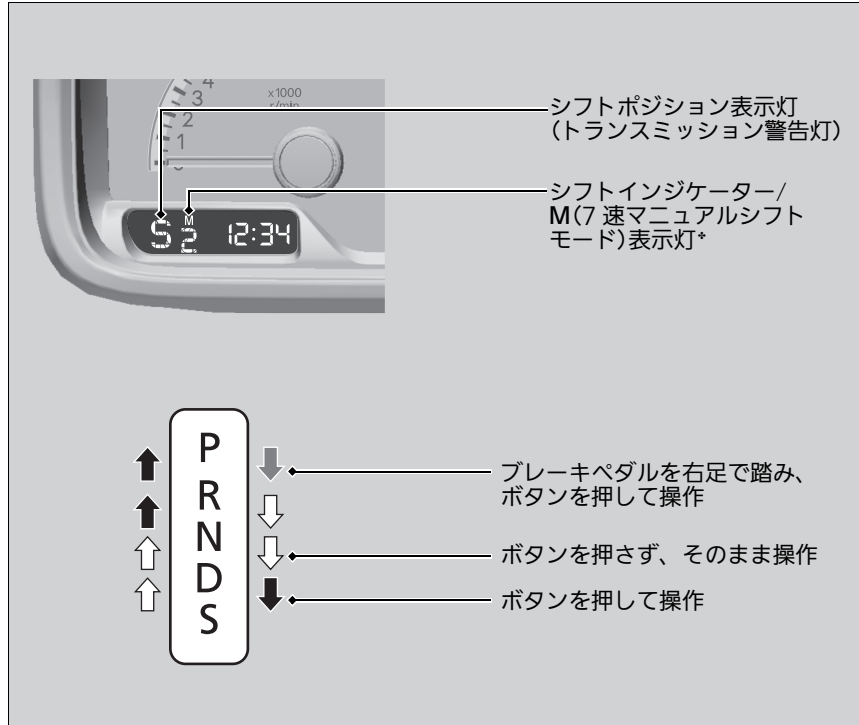

## ☒ セレクトレバーの操作

### アドバイス

前進から後退、後退から前進するときは車を完全に止め、ブレーキペダルを踏んだままセレクトレバーを操作してください。

車が完全に止まっていない状態でレバーを操作すると、トランスミッションを破損するおそれがあります。

車を発進させるときは、思い違いによる事故を防ぐためにシフトポジション表示灯でもセレクトレバーの位置を確認してください。

走行中にトランスミッション警告灯が点滅しているときは、トランスミッションに異常があります。

急加速を避け、Honda 販売店で点検を受けてください。

セレクトレバーボタンを押したままブレーキペダルを踏んだ場合、セレクトレバーの操作ができないことがあります。

先にブレーキペダルを踏んでください。

外気温が非常に低い(マイナス 30 度以下)とき、シフトポジションの表示の切り換わりが少し遅れることがあります。走行前は必ずシフトポジションを確認してください。

## シフトスイッチ装備車

### ■ 7速マニュアルシフトモードとは

ハンドルにあるシフトスイッチで、ハンドルから手を離さずに手で1～7速まで変速することができます。走行中にシフトスイッチを引くと、7速マニュアルシフトモードへ切り換わります。エンジンブレーキが必要なときにも、使用してください。

### ■シフトポジションが[D]のとき

一時的に7速マニュアルシフトモードとなり、シフトインジケーターが点灯します。

一定速走行や加速の状態になると、7速マニュアルシフトモードは自動的に解除されます。また、**[+]**のシフトスイッチ(右側)を数秒間引き続けることでも解除することができます。

カーブの手前など、一時的に減速したいときに便利です。

### ■シフトポジションが[S]のとき

7速マニュアルシフトモードとなり、**M**表示灯とシフトインジケーターが点灯します。シフトスイッチを操作せずに車速が下がると、順次低速段に自動的にシフトダウンし、停止すると1速にシフトダウンします。

車速が上がりエンジン回転数が限界回転数(レッドゾーン)に近づくと、自動的に1段シフトアップします。

モードを解除する場合は、セレクトレバーを**[S]**から**[D]**に動かすか、**[+]**のシフトスイッチ(右側)を数秒間引き続けてください。7速マニュアルシフトモードが解除され、**M**表示灯とシフトインジケーターが消灯します。

## シフトスイッチ装備車

## ■ 7速マニュアルシフトモードの操作

1回のシフトスイッチ操作で、ギヤは1段変速します。  
発進は1速でのみ行うことができます。

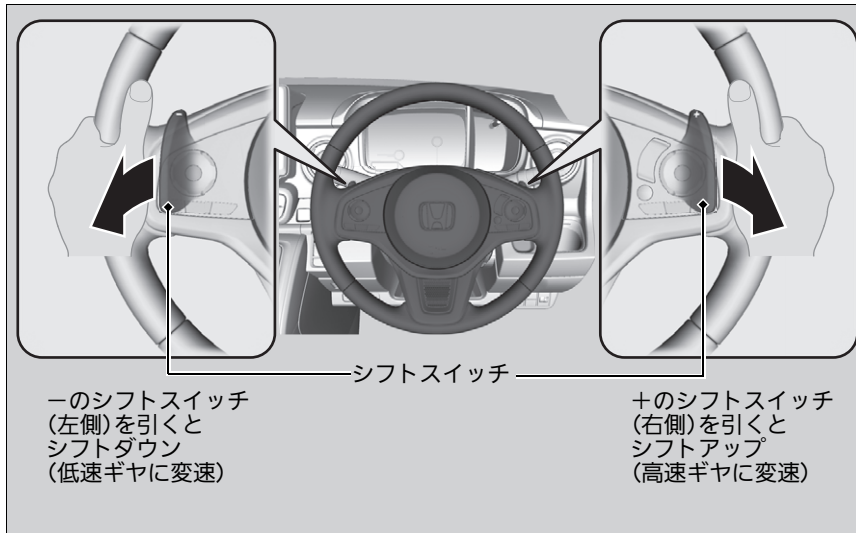

## ※7速マニュアルシフトモードの操作

シフトスイッチを操作したとき、操作後のエンジン回転数が許容範囲外になる場合は、変速せず表示灯が点滅します。

**エンジンを保護するために、自動的にシフトアップやシフトダウンすることがあります。**

滑りやすい路面でシフトスイッチを操作したときに、タイヤがロックするような場合、7速マニュアルシフトモードから通常走行に戻る場合があります。

マニュアル車

## シフト操作

### ■チェンジレバーの操作

変速するときは、クラッチペダルをいっばいに踏み込んで、チェンジレバーを確実に操作します。

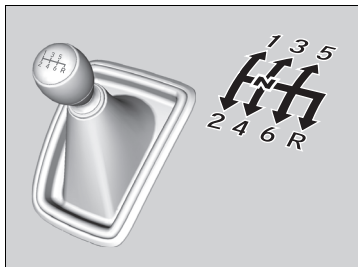

### ※チェンジレバーの操作

#### アドバイス

車が完全に止まらないうちは **R** に入れないでください

トランスミッション破損の原因となります。

誤動作を防ぐため、一定車速以上では **R** へ直接チェンジレバーを切り換えることはできません。

シフトダウンする際は、タコメーターのレッドゾーンに入らないように適切な車速で操作してください。

エンジンの回転をあやまってタコメーターのレッドゾーン(限界回転数)以上で運転した場合、エンジン保護装置により燃料供給が停止されます。

そのとき、軽い衝撃を感じるがありますが、異常ではありません。

## ■ シフトアップ / ダウン表示灯

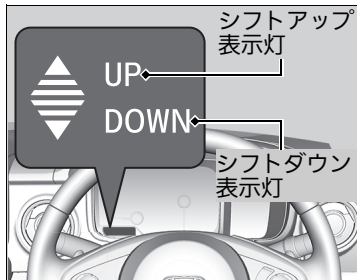

ACC が作動しているとき、オーバーレブやエンストを防止するためインジケータ点灯によりシフト操作を促す機能です。

シフトアップ表示灯：シフトアップ推奨時に点灯

シフトダウン表示灯：シフトダウン推奨時に点灯

## ※シフトアップ / ダウン表示灯

**シフトダウン表示灯は、下り坂などでエンジンブレーキのためのシフトダウンを促すものではありません。**

シフトダウンをする際は、適切な車速で操作してください。

シフトアップダウン表示灯が表示されなくても、道路や交通状況に応じて変速が必要な場合があります。

## ■ R に入らないとき

一度 **N** (ニュートラル) へ戻し、**1**、**2** 側へ倒してから **R** に入れても入らない場合は下記の操作をしてください。

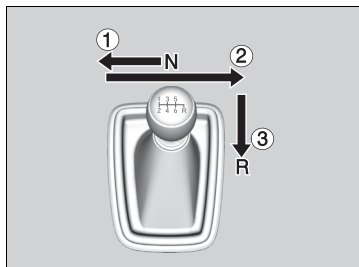

1. パーキングブレーキをかけてパワーモードをアクセサリモードまたは OFF モードにする。
2. クラッチペダルを踏み込んで、チェンジレバーを **R** にする。
3. クラッチペダルを踏み込んだまま、エンジンを始動する。

## ※ R に入らないとき

この操作を毎回しないと **R** に入らない場合は、Honda 販売店で点検を受けてください。



## ECON スイッチ

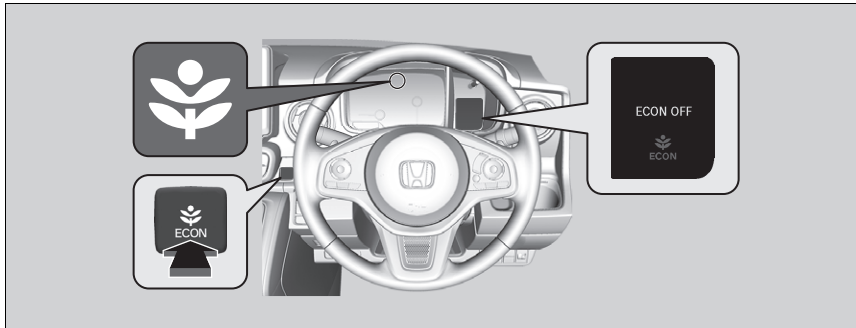

パワーモードをONモードにしたときは、常にECON モードがONになり、メーター内の表示灯が点灯し、運転の状況に応じて省燃費制御に切り換わります。ECON スイッチを押すと、アイドリングストップシステムの作動が停止し、メーター内の ECON 表示灯が消灯します。エンジン、オートエアコンの作動を制御して、省エネ運転をしやすいように制御します。

### ※ECON スイッチ

**ECON モードのときは、走行中にエアコンの効きが弱くなる場合があります。**

アイドリングストップ中に、スイッチを押すとエンジンが再始動し、アイドリングストップシステムは作動停止状態になります。このときアイドリングストップ表示灯(グリーン)は消灯します。

無段変速オートマチック車

## アイドリングストップシステム

燃費向上やアイドリング騒音低減のために、停車する直前もしくは停車時にアイドリングストップしたり、エンジンが自動的に再始動するシステムです。アイドリングストップ中は、表示灯(グリーン)が点灯します。

アイドリングストップシステムの作動は、車両の状態や環境により影響を受けることがあります。

▶ アイドリングストップをする P.210

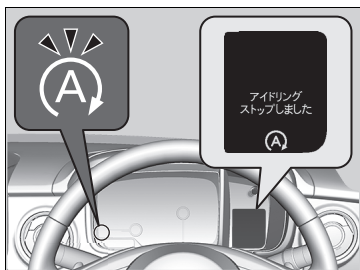

表示灯(グリーン)が点灯しているときに運転席ドアを開けるとブザーがなり、アイドリングストップしていることを知らせます。

マルチインフォメーションディスプレイにアイドリングストップ状態のメッセージが表示されます。

▶ 警告灯 P.60

▶ 表示灯 P.71

▶ マルチインフォメーションディスプレイのメッセージ P.76

▶ カスタマイズ機能 P.120

▶ アイドリングストップシステム

アイドリングストップシステム装備車に適合したバッテリーを使用しています。

指定されたバッテリー以外を使用すると、バッテリーの早期劣化やアイドリングストップが作動しにくくなる可能性があります。交換時は指定されたバッテリーを使用してください。

詳しくは Honda 販売店にご相談ください。

▶ 仕様 P.404

## ■ アイドリングストップシステムの ON/OFF



アイドリングストップシステムの作動を停止するには、ECON スイッチを押してください。ECON表示灯が消灯し、アイドリングストップシステムの作動が停止します。

前回の走行時に作動を停止した場合でも、再度エンジンを始動させると自動的に作動可能状態になります。

## ☒ アイドリングストップシステムの ON/OFF

アイドリングストップ中に ECON スイッチを押すと、エンジンが再始動します。

## ■ アイドリングストップをする

停車する直前もしくは停車時にブレーキペダルを踏んでいるとアイドリングストップします。

## ■ アイドリングストップしない条件

- ECON モードが OFF のとき
- 運転者がシートベルトを着用していないとき
- エンジンが十分に暖まっていないとき、または冷却水の水温が高いとき
- トランスミッションフルードの油温が低いとき、または高いとき
- エンジン始動後、5km/h に達しないまま停車したとき
- 急な坂道で停車したとき
  - ▶ 坂道を走行しているとき
- シフトポジションを **[D]** 以外にしているとき
- ボンネットが開いている状態でエンジンを始動したとき
  - ▶ ボンネットを閉めてからエンジンを再始動してください。
- バッテリーの充電量が少ないとき
- バッテリーの内部温度が 5℃ 以下のとき
- 外気温が -20℃ 以下または 40℃ 以上でエアコンを使用しているとき
- エアコンの風量が多いとき
- エアコンの設定温度が Hi または Lo で、エアコンを使用しているとき
-  が ON のとき

## ☒ アイドリングストップをする

アイドリングストップ中は、ボンネットを開けないでください。

ボンネットを開けると、エンジンが自動で再始動しません。

ボンネットを開けたときは、

**[ENGINE START/STOP]** でエンジンを再始動させてください。

### ☒ エンジンの始動 P.193

アイドリングストップ中に、

**[ENGINE START/STOP]** を押すと自動で再始動しなくなります。その場合は、通常のエンジンの始動操作をしてください。

### ☒ エンジンの始動 P.193

オートマチックブレーキホールドシステムが ON のときは、シフトポジションが **[D]** で走行中にブレーキペダルをしっかり踏んで車両を完全に停止させると、アイドリングストップします。

渋滞追従機能付 ACC が作動していると、ブレーキを操作せずに停車しアイドリングストップ状態になる場合があります。

このような場合は、シフトポジションを **[D]** 以外にするとエンジンが再始動します。

## ■ アイドリングストップしないことがある条件

- 急ブレーキをかけて停止したとき
- ハンドルを動かしているとき
- 標高が高いとき
- 低車速で、加減速が繰り返されるとき
- エアコン風量が多いとき
- エアコンを使用中で設定温度と車内の温度差が大きいとき

## ■ エンジンが自動的に再始動する

ブレーキペダルを離すとエンジンが自動的に再始動します。

- オートマチックブレーキホールドシステムがONで停止した場合はアクセルペダルを踏みます。

❏ オートマチックブレーキホールド P.313

## ■ ブレーキペダルを離さずに、エンジンが自動的に再始動する条件<sup>※1</sup>

- ECON スイッチを押したとき
- ハンドルを動かしたとき
- シフトポジションを[R]、[S]にしたとき、または[N]から[D]に操作したとき
- 坂道で停車中に、ブレーキをゆるめて車が動いたとき
- ブレーキを繰り返し踏み込んだりゆるめたりしたとき
- バッテリーの放電量が多いとき
- アクセルペダルを踏んだとき
- 運転者がシートベルトを外したとき
-  を押したとき
- エアコン使用中で設定温度と車内の温度差が大きくなったとき
- 渋滞追従機能付 ACC の機能で自動停止後、追従走行または定速走行を再開させたとき

## ■ 発進補助ブレーキ機能

アイドリングストップからの発進はブレーキペダルから足を離しても一時的にブレーキ力を保持し、坂道で車を下がりやすくします。

## ❏ エンジンが自動的に再始動する

アイドリングストップからエンジンが再始動すると、使用している電子機器によっては、電源が一時的にオフになることがあります。

ブレーキペダルの踏み込み方がゆるいときに、停車直前に減速時アイドリングストップから再始動することがありますが再びブレーキペダルを踏み込むとアイドリングストップすることがあります。

## ❏ ブレーキペダルを離さずに、エンジンが自動的に再始動する条件<sup>※1</sup>

※1：オートマチックブレーキホールドによるブレーキ保持中はアイドリングストップシステムが作動しているときにブレーキペダルを離すことができます。

ただし、オートマチックブレーキホールドシステムを OFF したとき、またはオートマチックブレーキホールドシステムに問題が発生したときにはエンジンが自動的に再始動します。

❏ オートマチックブレーキホールド P.313

## マニュアル車

## アイドリングストップシステム

燃費向上やアイドリング騒音低減のために、停車時にアイドリングストップしたり、エンジンが自動的に再始動するシステムです。アイドリングストップ中は、表示灯(グリーン)が点灯します。

アイドリングストップシステムの作動は、車両の状態や環境により影響を受けることがあります。

❏ アイドリングストップをする P.215

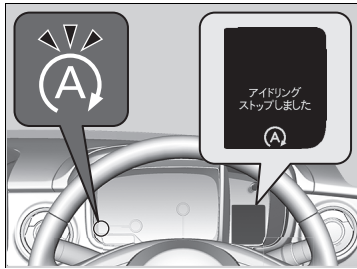

表示灯(グリーン)が点灯しているときに運転席ドアを開けるとブザーがなり、アイドリングストップしていることを知らせます。

マルチインフォメーションディスプレイにアイドリングストップ状態のメッセージが表示されます。

❏ 警告灯 P.60

❏ 表示灯 P.71

❏ マルチインフォメーションディスプレイのメッセージ P.76

❏ カスタマイズ機能 P.120

❏ アイドリングストップシステム

車から離れるときは、エンジンを停止してください。

アイドリングストップシステム装備車に適合したバッテリーを使用しています。

指定されたバッテリー以外を使用すると、バッテリーの早期劣化やアイドリングストップが作動しにくくなる可能性があります。交換時は指定されたバッテリーを使用してください。

詳しくは Honda 販売店にご相談ください。

❏ 仕様 P.404

## ■ アイドリングストップシステムの ON/OFF

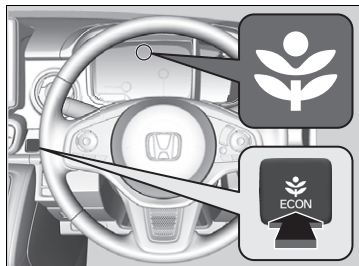

アイドリングストップシステムの作動を停止するには、ECON スイッチを押してください。

ECON表示灯が消灯し、アイドリングストップシステムの作動が停止します。

前回の走行時に作動を停止した場合でも、再度エンジンを始動させると自動的に作動可能状態になります。

## ☒ アイドリングストップシステムの ON/OFF

アイドリングストップ中に ECON スイッチを押すと、エンジンが再始動します。



## ■ アイドリングストップをする

停車時に、クラッチペダルをいっばいに踏み込み、チェンジレバーを **N** (ニュートラル) にします。その後、クラッチペダルから足を離すとアイドリングストップします。

- ▶ エンジンの自動再始動のため、停車時はチェンジレバーを **N** (ニュートラル) にしてください。

## ■ アイドリングストップしない条件

- ECON モードが OFF のとき
- 運転者がシートベルトを着用していないとき
- エンジンが十分に暖まっていないとき、または冷却水の水温が高いとき
- エンジン始動後、3km/h に達しないまま停車したとき
- チェンジレバーを **N** (ニュートラル) 以外にしているとき
- ボンネットが開いている状態でエンジンを始動したとき
  - ▶ ボンネットを閉めてからエンジンを再始動してください。
- バッテリーの充電量が少ないとき
- バッテリーの内部温度が 5℃ 以下のとき
- 外気温が -20℃ 以下または 40℃ 以上で、エアコンを使用しているとき
- エアコンの風量が多いとき
- エアコンの設定温度が Hi または Lo で、エアコンを使用しているとき
-  が ON のとき

## ※ アイドリングストップをする

アイドリングストップ中は、ボンネットを開けないでください。

ボンネットを開けると、エンジンが自動で再始動しません。

ボンネットを開けたときは、

**ENGINE START/STOP** でエンジンを再始動させてください。

▶ **エンジンの始動** P.193

アイドリングストップ中に、

**ENGINE START/STOP** を押すと自動で再始動しなくなります。その場合は、通常のエンジンの始動操作をしてください。

▶ **エンジンの始動** P.193

## ■アイドリングストップしないことがある条件

- ハンドルを動かしているとき
- 標高が高いとき
- エアコンの風量が多いとき
- エアコンを使用中で設定温度と車内の温度差が大きいとき

## ■エンジンが自動的に再始動する

クラッチペダルをいっばいに踏み込むとエンジンが自動的に再始動します。

## ■クラッチペダルを踏まなくてもチェンジレバーが **N** (ニュートラル) の位置で、エンジンが自動的に再始動する条件

- ECON スイッチを押したとき
- ハンドルを動かしたとき
- 坂道で停車中に、ブレーキをゆるめて車が動いたとき
- ブレーキを繰り返し踏み込んだりゆるめたりしたとき
- バッテリーの放電量が多いとき
-  を押したとき
- エアコン使用中で設定温度と車内の温度差が大きくなったとき

## ⊗エンジンが自動的に再始動する

**アイドリングストップシステムに異常があるときは再始動ができません。**

通常のエンジン始動操作をしてください。

⊗ **エンジンの始動** P.193

アイドリングストップからエンジンが再始動すると、使用している電子機器によっては、電源が一時的にオフになることがあります。

**アイドリングストップ中に、以下の操作をすると、エンジンが自動で再始動しません。**

- 運転者がシートベルトを外す
  - ▶ アイドリングストップを継続させるには、すぐにシートベルトを着用してください。
- チェンジレバーを **N** (ニュートラル) 以外にする
  - ▶ チェンジレバーを **N** (ニュートラル) にしてください。

⊗ **マルチインフォメーションディスプレイのメッセージ** P.76

システムが停止した場合、通常のエンジンの始動操作をしてください。

⊗ **エンジンの始動** P.193

## VSA(ビークルスタビリティアシスト)

VSA とは、ABS 機能、TCS 機能および横滑り抑制機能を総合的に制御し、急激な車両の挙動変化を抑制しようとする装置です。

### ■ABS(アンチロックブレーキシステム)機能 P.317

### ■TCS(トラクションコントロールシステム)機能

滑りやすい路面などでの駆動輪の無駄な空転を防止し、駆動力、操舵能力を確保しようとする機能です。

### ■横滑り抑制機能

急激なハンドル操作や滑りやすい路面などでの旋回時に、車輪の横滑りなどを抑制することで車両の安定性を確保しようとする機能です。

さらに、緊急制動時に運転者のブレーキ操作を補助する電子制御ブレーキアシストも装着しています。

### 電子制御ブレーキアシスト P.318

## VSA の作動と警告灯

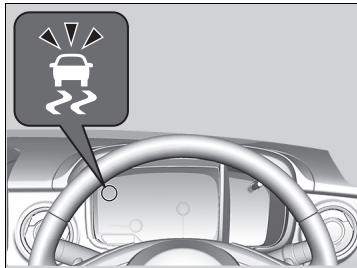

TCS 機能または横滑り抑制機能作動中は、VSA 警告灯が点滅します。

### VSA(ビークルスタビリティアシスト)

種類やサイズの異なるタイヤが混在していると、VSAが正常に機能しないことがあります。タイヤは必ず、同一指定サイズ、同一種類、同一銘柄のタイヤを指定空気圧で使用してください。

VSA 警告灯が運転中に点灯するときや、パワーモードをONモードにしても点灯しない場合は、システムの異常が考えられます。通常の運転には支障はありませんが、ただちに Honda 販売店で点検を受けてください。

VSA が作動した状態でも車両の安定性の確保には限界がありますので、無理な運転はしないでください。

- カーブ手前では十分に速度を落とす
- 雪道、凍結路を走行するときは、スノータイヤまたはタイヤチェーンを装着し控えめな速度で運転する

新雪やぬかるみから脱出したいときに、 で VSA を OFF にすると TCS 機能が制限され、低速で駆動輪が回転しやすくなるので効果的な場合があります。

新雪やぬかるみから脱出した後は、すみやかに VSA を ON にしてください。

VSA を OFF にしたままでの走行は、お勧めしません。

## ■ VSA の ON と OFF



VSA 機能を部分的に停止(OFF)状態にするには、を「ピッ」とブザーが鳴るまで押してください。

TCS機能が制限され、低速で駆動輪が回転しやすくなります。

再度使用(ON)するには、を「ピッ」とブザーが鳴るまで押します。

前回の走行時にOFFにした場合でも、再度エンジンを始動させると自動的にONになります。

## ※VSA(ビークルスタビリティアシスト)

エンジン始動直後や走行中、システムチェックのためエンジンルームからモーター音が聞こえることがありますが、異常ではありません。

## ※アジャイルハンドリングアシスト

アジャイルハンドリングアシストはすべての走行条件で安定性を向上させる機能ではありません。安全のために、カーブ走行時は状況に応じた適正な速度で、十分に車間距離をとって走行してください。

走行中に VSA 警告灯が点灯したままのときは、アジャイルハンドリングアシストが作動しません。

## アジャイルハンドリングアシスト

運転者のハンドル操作に応じて、4 輪それぞれに軽いブレーキをかけることで、車両の動きを滑らかにし、安定感のあるコーナリングを可能とする機能です。

## 4WD(四輪駆動機構)\*

4WD(四輪駆動機構)は、積雪地、砂地、ぬかるみ、急坂路など滑りやすい路面において、2WD 車(二輪駆動車)に比べて走破性にすぐれていますが、万能ではありませんので以下の点に注意してください。

- アクセル、ハンドル、ブレーキ操作は一般の車と同じく慎重に行う
- 砂地、ぬかるみなど、車輪が空転しやすい場所での連続走行はしない
- 渡河などの水中走行はしない
- ブレーキ性能は2WD車と比べてほとんど差がないため、滑りやすい路面では十分に車間距離をとって走行する

### ※4WD(四輪駆動機構)\*

**種類やサイズの異なるタイヤが混在していると、4WD が正常に機能しないことがあります。**

タイヤは必ず、同一指定サイズ、同一種類のタイヤを指定空気圧で使用してください。

衝突被害の軽減、衝突事故の回避、運転者の負担を軽減するために、運転者のアクセル・ブレーキ・ハンドル操作などを支援します。

Honda SENSING には、次の機能があります。

## ■作動させるためにスイッチ操作が不要な機能

- 衝突軽減ブレーキ (CMBS) ➡ P.223
- 誤発進抑制機能\* ➡ P.230
- 後方誤発進抑制機能\* ➡ P.232
- 路外逸脱抑制機能 ➡ P.234
- 歩行者事故低減ステアリング ➡ P.241
- 先行車発進お知らせ機能 ➡ P.293
- 標識認識機能 ➡ P.297
- オートハイビーム ➡ P.157
- パーキングセンサーシステム ➡ P.322

## ■作動させるためにスイッチ操作が必要な機能

### 無段変速オートマチック車

- 渋滞追従機能付アダプティブクルーズコントロール (ACC) ➡ P.247

### マニュアル車

- アダプティブクルーズコントロール (ACC) ➡ P.265
- 車線維持支援システム (LKAS) ➡ P.282

## ※Honda SENSING



**警告**

**Honda SENSING は、補助システムとして使用してください。**

**自動運転システムではありません。**

**あくまでも運転者をアシストするためのシステムです。**

**各機能の能力(認識能力・制御能力)には限界があります。**

機能に頼った運転をすると衝突などの事故につながり、死亡または重大な傷害にいたるおそれがあります。常に周囲の状況を確認し、十分な車間距離を保ち安全運転を心がけて走行してください。

## 各機能を作動させるためのスイッチと表示

### ■ステアリングスイッチ

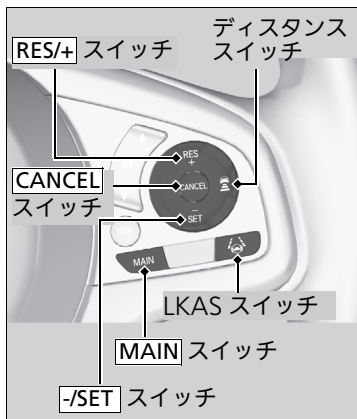

#### ■MAIN スイッチ

渋滞追従機能付ACC<sup>\*</sup>、ACC<sup>\*</sup>およびLKASの待機状態の設定を行います。

#### ■LKAS スイッチ

LKASのONとOFFの設定を行います。

#### ■RES/+ スイッチ / -/SET スイッチ

渋滞追従機能付ACC<sup>\*</sup>、ACC<sup>\*</sup>の車速のセットと復帰、設定車速の調整を行います。

#### ■ディスタンススイッチ

渋滞追従機能付ACC<sup>\*</sup>、ACC<sup>\*</sup>の車間距離設定を行います。

#### ■CANCEL スイッチ

渋滞追従機能付ACC<sup>\*</sup>、ACC<sup>\*</sup>の解除を行います。

## ■マルチインフォメーションディスプレイの表示



渋滞追従機能付 ACC<sup>\*</sup>、ACC<sup>\*</sup> および LKAS の現在の状態を表示します。

① 渋滞追従機能付 ACC<sup>\*</sup>、ACC<sup>\*</sup> および LKAS の待機状態

② LKAS の ON と OFF の状態と制御状態

- 実線：作動中
- 枠線：一時解除状態

③ 渋滞追従機能付 ACC<sup>\*</sup>、ACC<sup>\*</sup> の前走車検知状態

④ 渋滞追従機能付 ACC<sup>\*</sup>、ACC<sup>\*</sup> の設定車速状態

⑤ 渋滞追従機能付 ACC<sup>\*</sup>、ACC<sup>\*</sup> の設定車間状態



## 衝突軽減ブレーキ(CMBS)

自車が、前方の車両のほぼ真後ろから追突するおそれがあるときや、対向車に正面から衝突するおそれがあるとき、歩行者および人が乗車し移動している自転車(移動する自転車)に衝突するおそれがあるときに、運転者のブレーキ操作を支援し、衝突回避を支援したり衝突被害の軽減を支援したりするシステムです。

### システムの作動

自車の车速が約 5km/h 以上になるとレーダーセンサーとカメラが前方の車両、歩行者および移動する自転車の検知を開始。

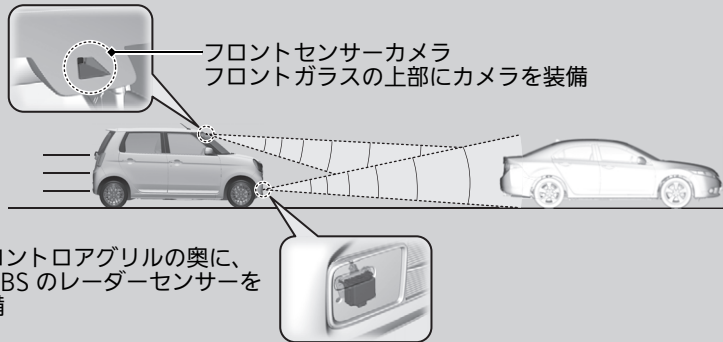

自車との速度差が約 5km/h 以上ある車両、歩行者および移動する自転車に対して衝突のおそれがあるときに、CMBS が作動します。  
対向車両、停止車両、歩行者および移動する自転車に対しては、自車が約 100km/h 以下で走行中に衝突のおそれがあるときに、CMBS が作動します。  
CMBS が作動し、停車した後または衝突のおそれなくなったと判断した後に、CMBS は解除されます。  
なお、衝突を回避しようとして、運転者がハンドル、ブレーキペダル、アクセルペダルを操作したときは、システムが解除されることがあります。

### 衝突軽減ブレーキ(CMBS)



**警告**

衝突軽減ブレーキ(CMBS)は、あらゆる状況で衝突を回避できるシステムではありません。レーダーやカメラは天候や速度、路面状況によって検知しにくいことがあります。

取扱説明書に従い使用しないと、衝突などの事故につながり、死亡または重大な傷害にいたるおそれがあります。

周囲の状況を確認し、十分な車間距離を保ち安全運転を行ってください。

### マニュアル車

システム作動により停車したときは、エンジンが停止することがあります。  
エンジンが停止したときは、通常操作でエンジンを再始動してください。

▶ **エンジンの始動** P.193

## ■CMBS の警告のしかた

以下の方法により、CMBS は衝突のおそれがあることを、運転者に知らせます。

- マルチインフォメーションディスプレイの警告表示や警告ブザーが発生します

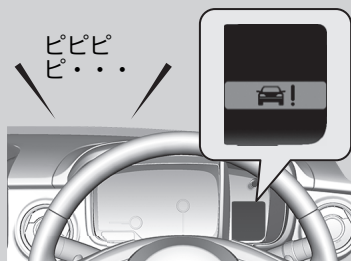

CMBS の警報距離を遠め・標準・近めの3段階から選択することができます。

- ▶ カスタマイズ機能 P.120

遠めは標準に対して遠くで警告します。近めは標準に対して近くで警告します。

## ▶▶衝突軽減ブレーキ(CMBS)

レーダーセンサーの取り扱いについては下記を参照してください。

- ▶ レーダーセンサー P.305



フロントガラス上部に装備されているカメラの取り扱いについては下記を参照してください。

- ▶ フロントセンサーカメラ P.303

アクセルペダルの踏み込み量が大いときに、システムが作動しない場合があります。

## CMBS 作動の流れ

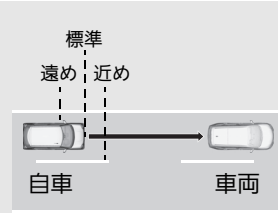
CMBSの作動には衝突の可能性に応じ3つの段階があります。しかし、状況によっては途中の段階から作動することがあります。

車両と自車の距離	状況	ブザーと表示による警告	ブレーキ
第1段階 	車両への衝突のおそれのできた状況	警告表示が点滅する さらに接近すると、警告表示およびブザーによる警報を行う ▶ 衝突警報距離を変更することができません。 ■ カスタマイズ機能 P.120	—
第2段階 	衝突の危険が増し、衝突するまでの余裕が少なくなった状況	警告表示およびブザーによる警報を行う	軽いブレーキ
第3段階 	回避が困難な状況		強いブレーキ

※：CMBSによるブレーキが作動しているときは制動灯が点灯します。

## CMBS の ON と OFF

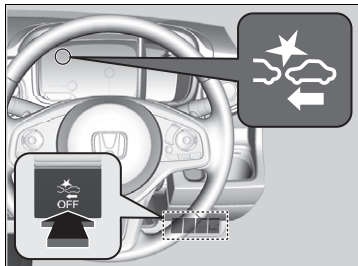

CMBS OFF スイッチを「ピーッ」とブザーが鳴るまで押すことで、システムのONとOFFを切り換えます。

CMBS がOFFに切り換わったときCMBS 警告灯が点灯し、マルチインフォメーションディスプレイに「CMBS OFF」とメッセージが表示されます。

CMBS を OFF にした状態でパワーモードをOFF にした場合でも、再度パワーモードをON にすると自動的にON になります。

## 衝突軽減ブレーキ(CMBS)

**以下の場合、CMBS が自動的に停止し、警告灯が点灯することがあります。**

- 山岳路や悪路を長時間走行したとき
  - 雨、霧、雪などの悪天候になったとき
  - パーキングブレーキをかけて走行したとき
  - カメラの温度が高温になっているとき
  - フロントロアグリルまたはフロントガラスがほこり、泥、落ち葉、湿った雪などで覆われているとき
  - タイヤの異常を検出したとき
- CMBS が作動できる状態になると、CMBS は自動復帰します。

車両の整備や検査の際に、シャシーダイナモやフリーローラーを使用するときは CMBS を OFF にしてください。

次のような場合、レーダーセンサーやカメラが車両、歩行者および移動する自転車や路面状況を正しく検知できず、CMBS が正常に作動しない場合があります。

### ■環境によりレーダーセンサーやカメラが正しく検知できない事例

- 雨、霧、雪などの悪天候のとき
- トンネルの出入り口や、木、建物の影などで明るさが変化したとき
- 逆光のとき
- 強い光が車両、歩行者、移動する自転車および路面に反射しているとき
- 前方の車両による水しぶきや雪の巻上げがあるとき
- 夜間やトンネル内などで周囲が暗く、車両、歩行者および移動する自転車の全体が照らされていないとき

### ■道路の状態によりレーダーセンサーやカメラが正しく検知できない事例

- カーブ、うねった道路、坂道などのとき
- 路面に水溜りや水膜があるとき
- 雪道や未舗装路などわだちのある道路のとき
- 車両、歩行者および移動する自転車の周囲に電波を強く反射する物があるとき

### ■自車の状態によりレーダーセンサーやカメラが正しく検知できない事例

- フロントエアグリルが汚れているとき
- フロントガラスの曇り、雨粒、シールなどでカメラ前方が覆われているとき
- カーゴスペースやリヤシートに重い荷物を積んで、車が傾いているとき
- 適正なタイヤを使用していないとき
- タイヤチェーンを装着しているとき
- 夜間やトンネル内などの暗いところで、ヘッドライトが点灯していない状態で走行しているとき

### ※衝突軽減ブレーキ(CMBS)

頻繁に警報が作動するなど、システムに異常を感じたときは、Honda 販売店で点検を受けてください。

## ■前方の車両、対向車両、歩行者および移動する自転車の状態によりレーダーセンサーやカメラが正しく検知できない事例

- 前方の車両、対向車両、歩行者および移動する自転車との距離が極端に短いとき
- 前方に車両、対向車両、歩行者および移動する自転車が急に割り込んできたり、飛び出してきたとき
- 自転車が停止しているとき
- 前方の車両、対向車両が横向きするとき
- 歩行者や移動する自転車が背景に紛れて検知できないとき
- 歩行者や移動する自転車が集団で前方にいるとき
- 歩行者や移動する自転車の横断速度が速いとき
- 歩行者や移動する自転車が対向して接近してきたとき
- 暗がりや前方の車両、対向車両が無灯火のとき
- 歩行者の一部(頭や手足など)が荷物などによりかくれているとき
- 歩行者が前かがみやしゃがんだ姿勢をとっているとき、手を挙げたり、走っているとき
- 歩行者の身長が約 1m 以下、または約 2m 以上のとき
- 歩行者がベビーカーや自転車などを押しているとき

## ■その他検知、作動できない事例

- 二輪車、特殊な形状の車両および車いす
- 前方の車両、対向車両、歩行者および移動する自転車が自車の正面にいないとき
- 前方の車両、対向車両、歩行者および移動する自転車と自車との速度差が大きいとき
- 前方の車両や移動する自転車が急減速したとき
- 運転者が衝突を回避しようとして、ブレーキやハンドルを操作したとき
- 運転者が急加速やハンドル操作をしながら、前方の車両、対向車両、歩行者および移動する自転車に接近したとき
- 子供用自転車、折り畳み自転車および三輪車などのタイヤ径が小さい自転車やタンDEM自転車などの全長が長い自転車
- 歩行者のかたちとしてカメラが正しく検知できないとき

## ※衝突軽減ブレーキ(CMBS)

サスペンションの改造はしないでください。システムが正常に作動しないおそれがあります。

タイヤは、四輪とも同一指定サイズ、同一種類、同一銘柄および摩耗差のないタイヤをお使いください。サイズ、種類、銘柄や摩耗度合の異なるタイヤを使用すると、システムが正常に作動しないおそれがあります。

## 衝突の可能性の低い場合の作動について

衝突の可能性が高くなくても、以下のとき、CMBSが作動することがあります。

- 左折、または右折している前方車両がいるとき、または右左折待ちの車両がいるとき
- 前走車を追い越すときに車両に接近して走行する場合
- 交差点などで車両に接近して走行する場合

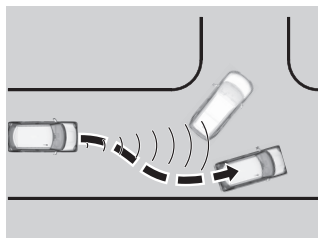
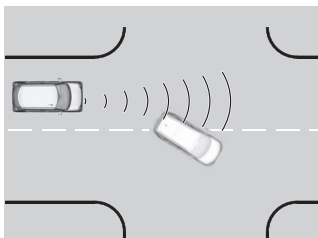

- 低い構造物の下や狭いゲートの間などを規制速度を越えるような速度で通過しようとするとき
- 段差のある道路、線路、工事の鉄板などの上を走行するとき
- カーブ途中の道路脇に標識やガードレールなどがあるとき
- カーブ走行などで自車の正面に対向車がいるとき

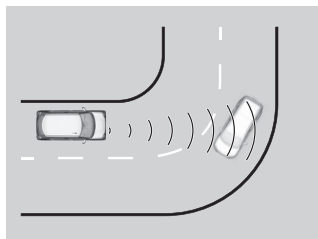
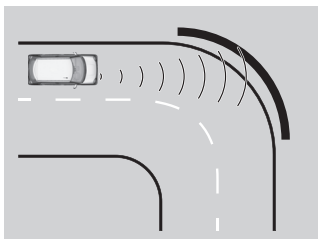

- 駐車時など、停止している車両や壁に接近するとき

## 誤発進抑制機能\*

フロントラグリルの奥に設置してあるレーダーセンサーとフロントガラス上部に設置してあるカメラによって、停車時や約 10km/h 以下で走行しているとき、自車のほぼ真正面の近距離に車両などの障害物があるにもかかわらず、アクセルペダルを踏み込んだ場合に、エンジン出力を抑制し、急な発進を防止するとともに、音と表示で知らせる運転支援機能です。

なお、急な坂道やシフトポジションが、**P**、**R**、**N**のときは、作動しません。

### 作動状態

機能作動中はブザー（ピピピ）がなり、マルチインフォメーションディスプレイの警告が点滅します。

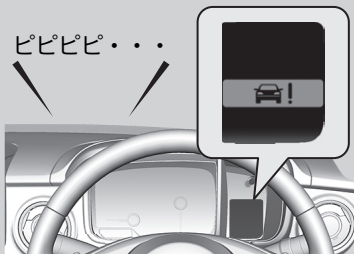

アクセルペダルの踏み間違いや踏みすぎによる急な発進を防止  
アクセルペダルの踏み込み量が少ないときは作動しません。



アクセルペダルを離す  
安全のため、必要に応じてブレーキペダルを踏んでください。

### 誤発進抑制機能\*



**誤発進抑制機能はあらゆる状況でアクセルペダルの踏み間違いや踏みすぎによる衝突を軽減したり防止できるものではありません。**

機能に頼った運転をすると衝突などの事故につながり、死亡または重大な傷害にいたるおそれがあります。

運転者がセレクトレバーやペダルの位置および周囲の状況を確認し、安全運転を心がけ走行してください。

誤発進抑制機能は、CMBS と同じセンサーを使用しています。CMBS を OFF にしているときは、誤発進抑制機能は作動しません。また、誤発進抑制機能を正常に作動させるために守ること、正常な作動ができない状況、衝突の可能性のない場合の作動やレーダーセンサーの取り扱いなどは、CMBS と同じです。

レーダーセンサーの取り扱いについては下記を参照してください。

▶ レーダーセンサー P.305

フロントガラス上部に装備されているカメラの取り扱いについては下記を参照してください。

▶ フロントセンサーカメラ P.303

\*: タイプやオプションなどにより、装備が異なります。



## ■作動解除の条件

- アクセルペダルを離したとき
- アクセルペダルを約 4 秒間踏み続けたとき
- ブレーキペダルを踏んだとき
- CMBS を OFF にしたとき
- ハンドルを操作して、衝突を避けようとしたとき

## ※誤発進抑制機能\*

踏切内に閉じ込められたときは、遮断機を障害物として検知することがあります。そのときは、慌てずにアクセルペダルを踏み続けるか、CMBS を OFF にして遮断機を押しのかけてください。

誤発進抑制機能が作動し、道路上の段差を乗り越えることができない場合には CMBS を OFF にしてください。

## 後方誤発進抑制機能\*

リヤバンパーに設置してあるソナーセンサーによって、停車時や約 10km/h 以下で後退しているとき、自車のほぼ真後ろの近距離に車両などの障害物があるにもかかわらず、アクセルペダルを踏み込んだ場合に、エンジン出力を抑制し、急な後退を防止するとともに、音と表示で知らせる運転支援機能です。なお、急な坂道やシフトポジションが **R** 以外のときは、作動しません。

### 作動状態

機能作動中はブザー（ピピピ）が鳴り、マルチインフォメーションディスプレイの警告が点滅します。

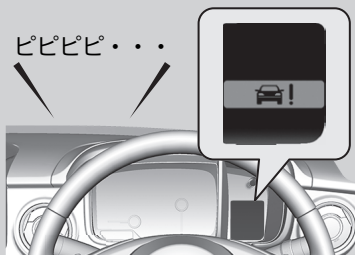

アクセルペダルの踏み間違いや踏みすぎによる急な後退を防止  
アクセルペダルの踏み込み量が少ないときは作動しません。



アクセルペダルを離す  
安全のため、必要に応じてブレーキペダルを踏んでください。

### 後方誤発進抑制機能\*



**警告**

**後方誤発進抑制機能はあらゆる状況でアクセルペダルの踏み間違いや踏みすぎによる衝突を軽減したり防止できるものではありません。**

**後方誤発進抑制機能は停止状態を保つことができるものではありません。**

機能に頼った運転をすると衝突などの事故につながり、死亡または重大な傷害にいたるおそれがあります。

運転者がセレクトレバーやペダルの位置および周囲の状況を確認し、安全運転を心がけ走行してください。

後方誤発進抑制機能は CMBS を OFF にしているときは作動しません。また CMBS に異常があるときも同様に作動しません。

踏切内に閉じ込められたときは、遮断機を障害物として検知することがあります。そのときは、慌てずにアクセルペダルを踏み続けるか、CMBS を OFF にして遮断機を押し続けてください。

後方誤発進抑制機能が作動し、道路上の段差を乗り越えることができない場合には CMBS を OFF にしてください。

作動中は後退を知らせるチャイム音は鳴りません。

**■作動解除の条件**

- アクセルペダルを離したとき
- アクセルペダルを約 4 秒間踏み続けたとき
- ブレーキペダルを踏んだとき
- CMBS を OFF にしたとき

次のような場合、ソナーセンサーが障害物を検知できず、後方誤発進抑制機能が正常に作動しない場合があります。

**■自車の状態によりソナーセンサーが正しく検知できない事例**

- ソナーセンサーが汚れているとき(雪、氷、泥などで覆われているとき)
- 車両が高温または低温の状況にあるとき
- カーゴスペースやリヤシートに重い荷物を積んで、車が傾いているとき

**■環境によりソナーセンサーが正しく検知できない事例**

- 悪天候のとき
- 凸凹な路面や、草地、段差があるとき
- 近くに超音波を発するものがあるとき

**■後方の障害物の状態によりソナーセンサーが正しく検知できない事例**

- 雪、布、スポンジなど吸音しやすい材質があるとき
- 障害物が細いとき、または低いとき
- 障害物がバンパーのすぐ近くにあるとき
- 進路上に障害物が飛び出してきた場合など移動する物体のとき

**※後方誤発進抑制機能\***

ソナーセンサーの取扱いについては下記を参照してください。

**■ソナーセンサー\* P.306**

サスペンションの改造はしないでください。システムが正常に作動しないおそれがあります。

タイヤは、四輪とも同一指定サイズ、同一種類、同一銘柄および摩耗差のないタイヤをお使いください。サイズ、種類、銘柄や摩耗度合の異なるタイヤを使用すると、システムが正常に作動しないおそれがあります。

## 路外逸脱抑制機能

路外逸脱抑制機能はシステムが車両の車線逸脱の可能性を検知すると、車線逸脱を回避するように運転を支援し警告で知らせる機能です。

### システムの作動

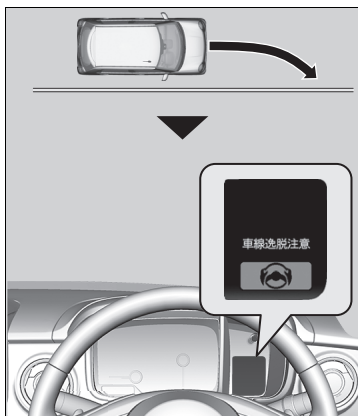

このシステムは、フロントガラス上部に設置されたカメラによって左右の白線または黄線を検知し、方向指示器(ウィンカー)を使用せずに白線(黄線)を逸脱したことを判断したとき、作動します。

マルチインフォメーションディスプレイによる警告と音による警報をおこなうことで運転者の操作を促し、さらに逸脱を防ぐ方向にハンドル操作を支援します。

また逸脱を回避するのに大きくハンドル操作が必要なときは、ハンドル操作の支援とともにブレーキ操作の支援も行います。

ブレーキ操作の支援は、検知した線が実線のときのみ行われます。

### 路外逸脱抑制機能



**警告**

路外逸脱抑制機能は、補助システムとして使用してください。路外逸脱抑制機能は、自動運転システムではなく、運転者のハンドル操作に代わるものではありません。あくまでも運転者をアシストするためのシステムです。

取扱説明書に従い使用しないと、思わぬ事故につながり、死亡または重大な傷害にいたるおそれがあります。

常に周囲の状況を確認し、安全運転を心がけて走行してください。

路外逸脱抑制機能は、方向指示器(ウィンカー)を使用しない車線逸脱を検知したときに警告します。

車線区画線(白線や黄線)や車線逸脱を検出できない場合があります。また、天候、速度や路面状況によっては、支援できない場合があります。

フロントガラス上部に装備されているカメラの取り扱いについては下記を参照してください。

▶ フロントセンサーカメラ P.303



繰り返し路外逸脱抑制機能が作動しても運転者の操作がない場合は警報音が鳴りません。その後、左記の警告を表示し操舵アシストが一時停止して、警報音のみで警告します。

一時停止状態から数分経過すると、左記の表示とともに路外逸脱抑制機能は復帰します。

#### ▶▶路外逸脱抑制機能

路外逸脱抑制機能は、正常に作動しないことがあります。

#### ▶▶路外逸脱抑制機能の条件と制限 P.238

運転者による操作が行われているときや、路面の状況によっては支援が感じられないことがあります。

カスタマイズ機能でシステムの設定を変更することができます。

車線維持支援システム(LKAS)を作動させていない場合、車線逸脱の可能性を検知した場合には以下のメッセージが表示される場合があります。

#### ▶▶カスタマイズ機能 P.120



## ■システムの作動条件

路外逸脱抑制機能は、以下の条件を満たすとき、作動します。

- 車速が約 60 ~ 120km/h で走行しているとき
- 直線またはゆるやかなカーブの道路を走行しているとき
- 方向指示器(ウィンカー)を使用していないとき
- ワイパーが高速で作動していないとき
- システムがアクセル、ブレーキ、ハンドルの操作の量と頻度から運転意志がないと判断したとき

## ※システムの作動条件

路外逸脱抑制機能は自動的に OFF になり、路外逸脱抑制機能警告灯が点灯する場合があります。

### ☒ 警告灯 P.60

下記の条件下では路外逸脱抑制機能を抑制しています。

- 車線内を走行していないとき
- カーブ内側に、はみ出して走行してしまっているとき
- 車線幅が狭いとき

## ■ システムの ON と OFF

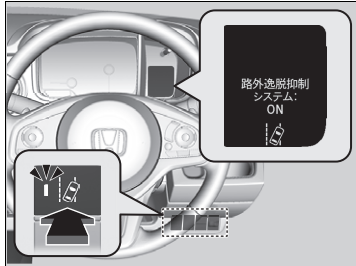

路外逸脱抑制スイッチを押して、システムの ON と OFF を切り換えてください。

- ▶ システムが ON のときは、路外逸脱抑制スイッチのインジケータが点灯し、マルチインフォメーションディスプレイにメッセージが表示されます。

## ☒ システムの ON と OFF

マルチインフォメーションディスプレイを使用してシステムの設定をカスタマイズすることができます。

カスタマイズ機能で「操舵アシストなし 警報のみ」を選択した場合、システムはハンドルおよびブレーキ制御を行いません。

▶ **カスタマイズ機能** P.120

## ■路外逸脱抑制機能の条件と制限

以下の条件では、システムは白線(黄線)を検知できず、システムが正しく機能しない場合があります。

### ■環境の状態によりカメラが正しく検知できない事例

- 白線(黄線)と道路表面の区別ができないとき
- 雨、霧、雪などの悪天候のとき
- 路面に雪が残っていたり湿っているとき
- 夜明けや夕暮れ時の太陽に向かって走行するとき
- 強い光が道路に反射しているとき
- トンネルの出入り口や、木、建物の影などで明るさが変化したとき
- 雨上がりなどで路面がぬれて光っているときや水たまりがあるとき
- 白線(黄線)の付近に影が映っているとき(木々、建物、ガードレール、車両など)



## ■道路の状態によりカメラが正しく検知できない事例

- 車線規制や仮設車線がある区間を走行するとき
- 道路の修復や古い白線(黄線)のため、かすれや重複、タイヤ痕、さまざまな白線(黄線)が道路にあるとき
- 交差点や横断歩道など車線の数が増減している区間や車線が複雑に交差している区間を走行するとき
- 車線の幅が極端に狭いときや広いとき、または変化しているとき
- 車両などが白線(黄線)の一部を隠しているとき
- 坂道や、丘の頂上に近づいているとき
- 段差などにより車両が大きく揺れたとき
- 路上のもの(縁石、ガードレール、パイロンなど)を白線(黄線)と認識したとき
- 道路がうねって車線がゆがんで見えるときや先が見通せないとき
- 舗装されていない道路や荒れた道路を走行するとき
- 車線が二重に描かれている道路を走行するとき
- 凍結路や積雪路など滑りやすい路面を走行するとき
- 分岐・合流路などを走行するとき
- 雪上路や路上の雪・水溜まりなどで舗装路が部分的に見えているとき
- 未舗装路やわだちのある道路を走行しているとき

### ■自車の状態によりカメラが正しく検知できない事例

- ヘッドライトのレンズが汚れて照射が弱いときや光軸がずれているとき
- フロントガラス外側が汚れ、泥、湿った雪などに覆われているとき
- フロントガラス内側が曇っているとき
- ワイパーの拭き残しがあるとき
- カメラ温度が高温のとき
- サイズや種類、構造の違うタイヤやホイールを装着していたり、タイヤ空気圧が適切でないとき
- カーゴスペースやリヤシートに重い荷物を積んで車両が傾いているとき
- タイヤチェーンを装着しているとき
- 先行車との車間距離が短いとき
- サスペンションを変更したとき

## 歩行者事故低減ステアリング

レーダーとカメラにより歩行者と白線(黄線)を検出し、ステアリング操作を支援することにより運転者の衝突回避操作を促します。

### システムの作動

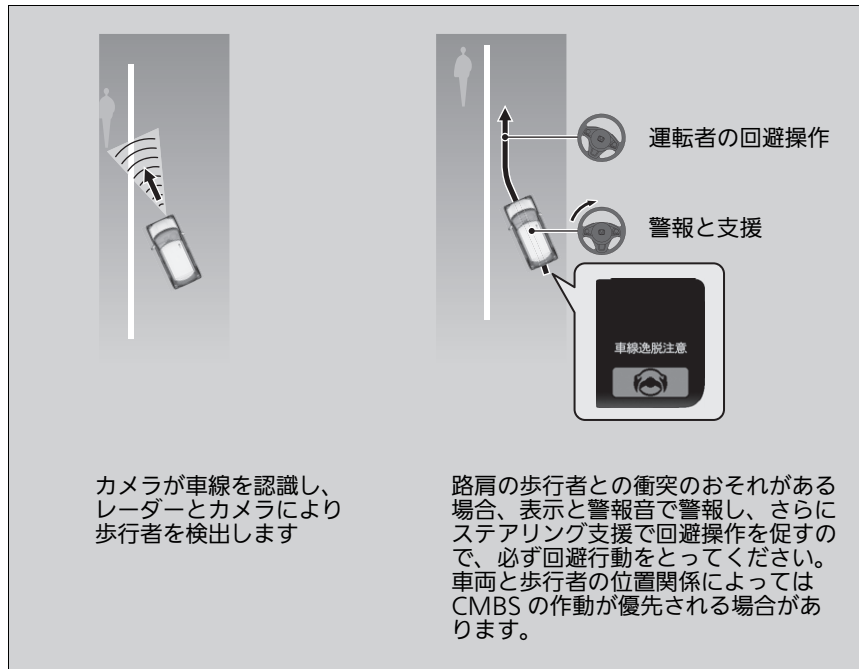

### 歩行者事故低減ステアリング



**警告**

歩行者事故低減ステアリング機能は、運転者の運転操作を支援するシステムです。あらゆる状況での歩行者事故を、軽減したり回避できるものではありません。

取扱説明書に従い使用しないと、衝突などの事故につながり、死亡または重大な傷害にいたるおそれがあります。

運転者は周囲の状況を確認し、歩行者と適切な距離を保ち安全運転を行ってください。

車線内を走行していないときは、歩行者事故低減ステアリング機能は作動しません。

レーダーセンサーの取り扱いについては下記を参照してください。

▶ **レーダーセンサー** P.305

フロントガラス上部に装備されているカメラの取り扱いについては下記を参照してください。

▶ **フロントセンサーカメラ** P.303

## ■システムの作動条件

歩行者事故低減ステアリングは以下の状態で作動します。

- 歩行者が路肩を歩行しているときに、車両がその歩行者に向かって車線から逸脱していくとき
- 実線の白線(黄線)が連続しているとき
- 車速が約 10 ~ 40km/h で走行しているとき
- 直線の道路を走行しているとき

歩行者事故低減ステアリングは以下の状態では作動しません。

- ワイパーを高速で作動させているとき
- 方向指示器(ウィンカー)を出しているとき

## ■システムの ON と OFF

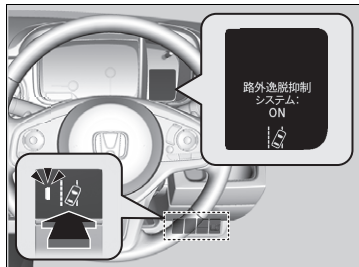

歩行者事故低減ステアリングは、路外逸脱抑制機能が ON のときに作動します。

路外逸脱抑制スイッチを押して、歩行者事故低減ステアリングの ON と OFF を切り換えてください。

- ▶ ON のときは、路外逸脱抑制スイッチのインジケーターが点灯し、マルチインフォメーションディスプレイにメッセージが表示されます。

## ■システムの ON と OFF

マルチインフォメーションディスプレイを使用し、路外逸脱抑制機能の設定をカスタマイズすることができます。

カスタマイズ機能で「操舵アシストなし 警報のみ」を選択した場合、歩行者事故低減ステアリングはステアリング制御を行いません。

▶ **カスタマイズ機能** P.120

## 歩行者事故低減ステアリングシステムの条件と制限

以下の条件で、歩行者事故低減ステアリングの支援が遅れたり、支援できない場合があります。

運転者が周囲の状況を確認し、歩行者と適切な距離を保ち安全運転を行ってください。

### ■環境によりレーダーセンサーやカメラが正しく検知できない事例

- 白線(黄線)と道路表面の区別ができないとき
- 雨、霧、雪などの悪天候のとき
- 路面に雪が残っていたり湿っているとき
- 夜明けや夕暮れ時の太陽に向かって走行するとき
- 強い光が歩行者や路面に反射しているとき
- トンネルの出入り口など、周辺の明るさが急に変わるとき
- 雨上がりなどで路面がぬれて光っているときや水たまりがあるとき
- 白線(黄線)の付近に影が映っているとき(木々、建物、ガードレール、車両など)
- 夜間やトンネル内などの暗いところ
- 前方の車両による水しぶきや雪の巻き上げがあるとき

## ■道路の状態によりレーダーセンサーやカメラが正しく検知できない事例

- 車線規制や仮設車線がある区間を走行するとき
- 道路の修復や古い白線(黄線)のため、かすれや重複、タイヤ痕、さまざまな白線(黄線)が道路にあるとき
- 交差点や横断歩道など車線の数が増減している区間や車線が複雑に交差している区間を走行するとき
- 車線の幅が極端に狭いときや広いとき、または変化しているとき
- 車両などが白線(黄線)の一部を隠しているとき
- 坂道や、丘の頂上に近づいているとき
- 段差などにより車両が大きく揺れたとき
- 路上のもの(縁石、ガードレール、パイロンなど)を白線(黄線)と認識したとき
- カーブ、うねった道路、坂道など、道路状況により白線(黄線)や歩行者を正しく認識できないとき
- 未舗装路やわだちのある道路を走行しているとき
- 狭い鉄橋を走行しているときなど、歩行者の周囲に電波を強く反射する物があるとき
- 車線が二重に描かれている道路を走行するとき
- 分岐・合流路などを走行するとき
- 凍結路や積雪路など滑りやすい路面を走行するとき
- 舗装されていない道路や荒れた道路を走行するとき
- 雪上路や路上の雪・水溜まりなどで舗装路が部分的に見えているとき

## ■自車の状態によりレーダーセンサーやカメラが正しく検知できない事例

- フロントガラス外側が汚れ、泥、湿った雪などに覆われているとき
- フロントガラス内側が曇っているとき
- ワイパーの拭き残しがあるとき
- ヘッドライトのレンズが汚れて照射が弱いときや光軸がずれているとき
- カーゴスペースやリヤシートに重い荷物を積んで、車が傾いているとき
- サイズや種類、構造の違うタイヤやホイールを装着していたり、タイヤ空気圧が適切でないとき
- 衝突を回避しようとして、運転者がブレーキやステアリングを操作したとき
- フロントロアグリルが汚れているとき
- タイヤチェーンを装着しているとき
- 先行車との車間距離が短いとき

## ■歩行者の状態によりレーダーセンサーやカメラが正しく検知できない事例

- 自車の前方に歩行者が飛び出すなど、歩行者が急に見え始めたとき
- 歩行者の一部（頭や手足など）が荷物などによりかくれているとき
- 歩行者が背景に紛れて、カメラが歩行者を検知できないとき
- 歩行者が前かがみやしゃがんだ姿勢をとっているとき、手を挙げたり、走っているとき
- 歩行者の身長が約 1m 以下、または約 2m 以上のとき
- 歩行者が集団で前方にいるとき

### ■その他、作動できない事例

- 急加速やステアリング操作をしながら、前方の歩行者に接近したとき
- 歩行者のかたちとしてカメラが正しく検知できないとき
- 自転車や二輪車、車いす、特殊な形状の車両などのとき



無段変速オートマチック車

## 渋滞追従機能付アダプティブクルーズコントロール (ACC)

渋滞追従機能付 ACC は、フロントロアグリルの奥に設置してあるレーダーセンサーとフロントガラス上部に設置してあるカメラが先行車との車間距離を測定して、高速道路の渋滞時に適切な加減速を行い、設定車間距離を保持しながら、運転者がアクセルやブレーキを操作せずに走行、停車出来るよう支援するシステムです。

渋滞追従機能付 ACC によるブレーキが作動しているときは、制動灯が点灯します。

※渋滞追従機能付アダプティブクルーズコントロール(ACC)

**警告**

渋滞追従機能付 ACC の不適切な使用は事故につながります。取扱説明書の操作手順に従い操作してください。

高速道路や自動車専用道路でのみ使用してください。

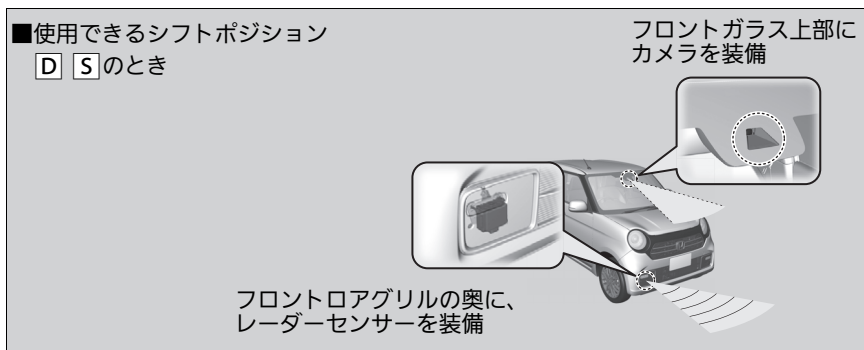

ブレーキペダルを操作しての減速中や、パーキングブレーキがかかっているときは、渋滞追従機能付 ACC は作動しません。  
悪天候などで、レーダーセンサーが先行車との車間距離を測定できないときは、システムが作動しないことがあります。

■渋滞追従機能付アダプティブクルーズコントロール(ACC)

**警告**

渋滞追従機能付 ACC は、補助システムとして使用してください。渋滞追従機能付 ACC は、自動運転システムではありません。あくまでも運転者をアシストするためのシステムです。

取扱説明書に従い使用しないと、思わぬ事故につながり、死亡または重大な傷害にいたるおそれがあります。

常に周囲の状況を確認し、安全運転を心がけ、走行してください。

**警告**

渋滞追従機能付 ACC の作動中に停車した車両から、適切な駐車操作無しで外に出ると車両が操作無しで動き出す可能性があります。

適切な駐車操作無しで動く車両は、思わぬ事故につながり、死亡または重大な傷害にいたるおそれがあります。

渋滞追従機能付 ACC で停車した車両から絶対に外に出ないでください。

■システムを作動させるには

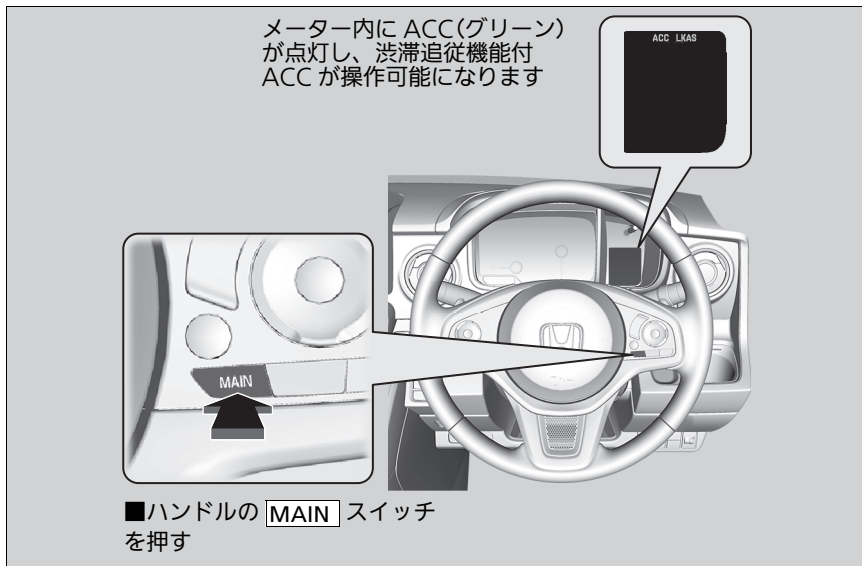

※渋滞追従機能付アダプティブクルーズコントロール(ACC)

**使用上の注意：**

渋滞追従機能付 ACC は、運転者を支援するシステムです。天候や環境などによって機能しないことがあります。必要なときはブレーキペダルを使用し、常に安全な車間距離を保ってください。

レーダーセンサーの取り扱いについては下記を参照してください。

▶ **レーダーセンサー** P.305

フロントガラス上部に装備されているカメラの取り扱いについては下記を参照してください。

▶ **フロントセンサーカメラ** P.303

## 車速をセットするには

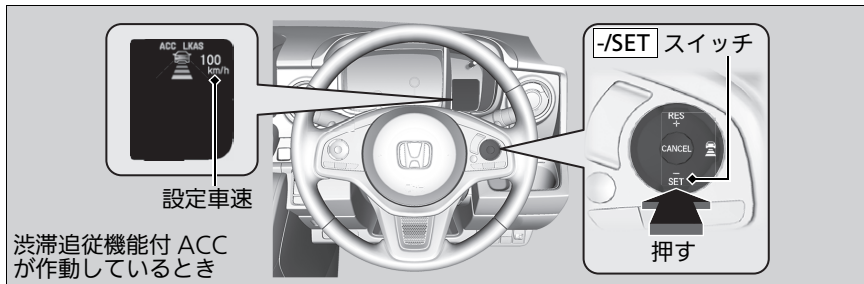

渋滞追従機能付 ACC  
が作動しているとき

ブレーキペダルを操作していないときに **[-/SET]** スイッチを押すと現在の車速が設定車速とされ、渋滞追従機能付 ACC が作動し、マルチインフォメーションディスプレイにアイコンや設定車速が表示されます。

### 車速が 30km/h 以下で走行しているとき：

先行車を検知している場合のみ作動することができ、現在の車速にかかわらず設定車速が約 30km/h に設定されます。車両が動いていない場合は、ブレーキペダルを踏んでいても作動することができます。

## ※車速をセットするには

**MAIN** スイッチを押すと、渋滞追従機能付 ACC と LKAS の両方が ON と OFF に切り換わります。

下記の状況のときは、渋滞追従機能付 ACC を使用しないでください。

- 車線変更や急な加減速を繰り返すような交通状況では、適切な車間距離が保てません。
- 急カーブのある道では道路状況にあった速度で走行できません。
- 急な下り坂では設定車速を超えてしまう場合があります。このような場合は、渋滞追従機能付 ACC によるブレーキは作動しません。
- 高速道路などで、料金所、インターチェンジ、サービスエリア、パーキングエリアに入るときは、自車の前から先行車がいなくなることで設定車速まで加速を始めてしまいます。
- 悪天候(雨、霧、雪など)のときは先行車との車間距離を正確に測定できない場合があります。
- 凍結路や積雪路などの滑りやすい路面ではタイヤが空転して車のコントロールを失うおそれがあります。

## 渋滞追従機能付 ACC の作動

### ■先行車がいるとき

渋滞追従機能付 ACC は先行車がレーダーセンサーの検知範囲に入ると、先行車の車速変化に合わせ、設定車速の範囲内で車間距離を保ちながら追従走行します。



設定車速より遅い速度で走行する先行車や割り込み車が前方にあらわれた場合、システムは減速制御を行います。

### ☒渋滞追従機能付 ACC の作動

先行車が急減速したり、遅い車両が割り込んできたときは、警告音が鳴りマルチインフォメーションディスプレイの警告で視覚への警告が表示されます。

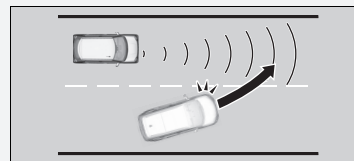

ブレーキを踏み、適切な車間距離を保ってください。

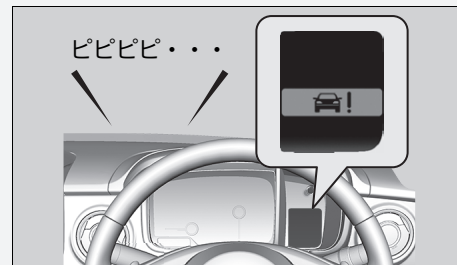

先行車または割り込み車の車速が自車よりも速く、次第に離れていく場合、先行車との距離が短くても警報が出ず、そのまま追従することがあります。

マルチインフォメーションディスプレイを使って先行車検知音の有り/無しを設定できます。

☒カスタマイズ機能 P.120

## ■先行車がないとき



マルチインフォメーションディスプレイに点線の車のアイコンが表示されます

先行車がない場合、設定した車速で定速走行します。

先行車が車線変更などでいなくなると、設定車速までゆるやかに加速後、定速走行します。

## ■アクセルペダルを踏んだとき

- アクセルペダルを踏み込むと、渋滞追従機能付 ACC が一時的に解除され車速が上がります。このとき、渋滞追従機能付 ACC の警告範囲内に先行車がいっても警告音やマルチインフォメーションディスプレイの警告表示はできません。
- アクセルペダルを離すと、渋滞追従機能付 ACC が復帰し追従走行または定速走行を再開します。

## ■渋滞追従機能付 ACC の作動

### 制限：

安全な車間距離を保つために、渋滞追従機能付 ACC を使用中でもブレーキペダルを使用しブレーキをかける必要があります。また、天候や環境などにより渋滞追従機能付 ACC が適切に作動しないことがあります。

▶ 渋滞追従機能付 ACC の条件と制限 P.253

▶ 車間距離を設定するには P.258

- 道路状況(カーブなど)や自車の状況(ハンドル操作や車線内の位置)によっては、一時的にとりよりの車線の車や周囲の物に対して車間距離制御を行う場合があります。

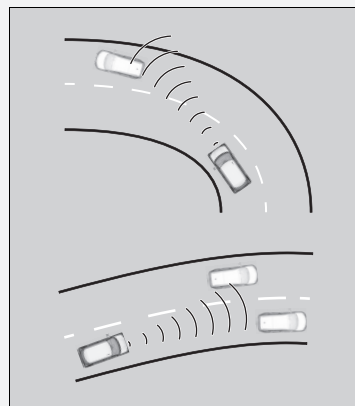

- 先行車がインターチェンジやサービスエリアなどに入る際、自車の前から先行車がいなくなるときは、車間距離制御が少しの間継続する場合があります。

## ■先行車が減速して停車するとき



先行車が停車すると、自車も自動で停車します。マルチインフォメーションディスプレイにメッセージが表示されます。

先行車の動きに合わせて **RES/+** スイッチまたは **-/SET** スイッチを押すか、アクセルペダルを踏むことで発進し、以前の設定車速の範囲内で追従走行します。

## ■渋滞追従機能付 ACC の条件と制限

一定の条件でシステムは自動解除し、渋滞追従機能付 ACC 警告灯が点灯する場合があります。以下の条件では渋滞追従機能付 ACC の機能の一部を発揮できない場合があります。

❏ フロントセンサーカメラ P.303

## ■環境によりレーダーセンサーが正しく検知できない事例

- 雨、霧、雪などの悪天候のとき
- 先行車による水しぶきや雪の巻き上げがあるとき

### ■道路の状態によりレーダーセンサーが正しく検知できない事例

- カーブ、うねった道路、坂道などのとき

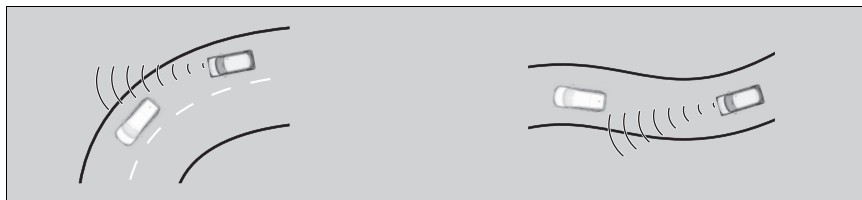

- 雪道や未舗装路などわだちのある道路
- 狭い鉄橋を走行しているときなど、車両の周囲に電波を強く反射する物があるとき

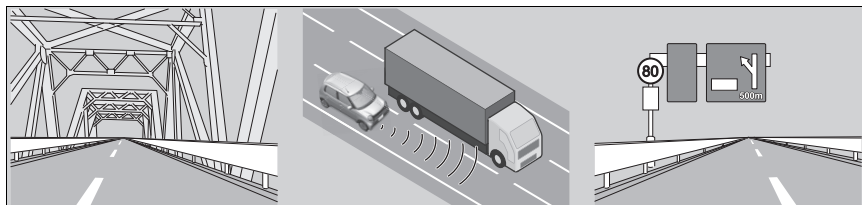



■自車の状態によりレーダーセンサーが正しく検知できない事例

- フロントロアグリルが汚れているとき
- 適正なタイヤを使用していないとき
- カーゴスペースやリヤシートに重い荷物を積んで、車が傾いているとき
- タイヤチェーンを装着しているとき

■前方の車両の状態によりレーダーセンサーが正しく検知できない事例

- 自車の前方に車両が急に割り込んだとき
- 前方の車両との距離が極端に短いとき

## ■その他、システムが正しく作動しない事例

- 前方の車両が駐停車していたり、自車との速度差が大きいとき
- 前方の車両が急減速したとき
- 前方の車両がパネルトラックや特殊な形状の車両のとき

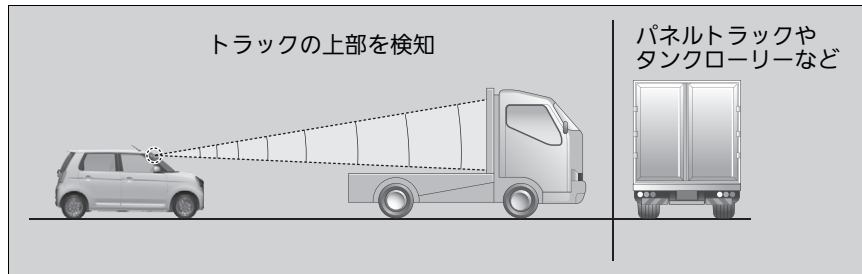

- 自車または前方の車両が、車線の片側にかたよって走行しているとき
- 前方の車両が二輪車など幅の狭い車両のとき
- 前方の車両の最低地上高が極端に高いとき

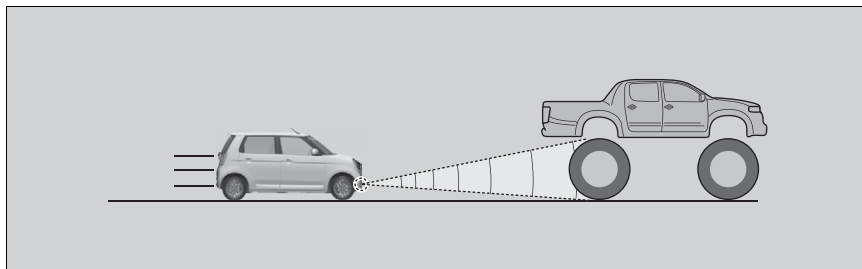

## 設定車速を調整するには

手元の **RES/+** スイッチと **-/SET** スイッチの操作で、設定車速を上げ / 下げすることができます。

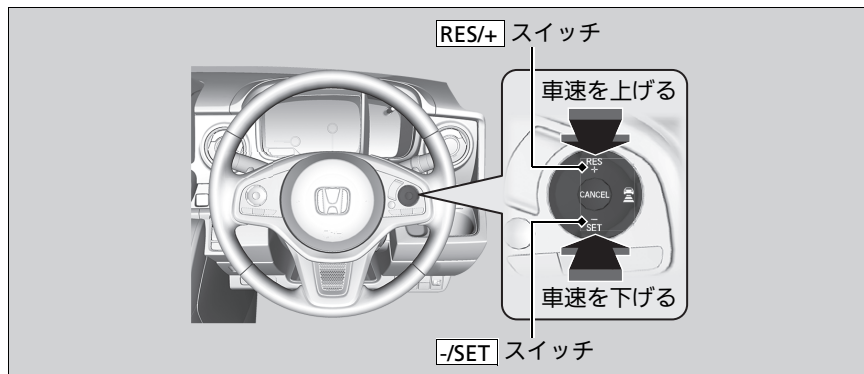

### **RES/+** スイッチ

- 1回押すごとに 1km/h ずつ設定車速が上がる
- 押し続けると 10km/h ずつ設定車速が上がり、手を離れたときの設定車速に固定

### **-/SET** スイッチ

- 1回押すごとに 1km/h ずつ設定車速が下がる
- 押し続けると 10km/h ずつ設定車速が下がり、手を離れたときの設定車速に固定

## 設定車速を調整するには

検知した先行車の車速が自車が上げた設定車速よりも遅い場合は、自車の車速を加速させない場合があります。

これは設定した先行車との車間距離を維持するためです。

アクセルペダルを踏み、**-/SET** スイッチを押すと、現在の車速が設定車速になります。

## 車間距離を設定するには



ディスタンススイッチを押し、車間距離を設定します。

先行車との車間距離設定は、4段階に切り換えることができます。

ディスタンススイッチを押すごとに、最長→長→中→短と切り換わります。

適切な車間距離の設定を決定してください。

車速が低くなるほど、車間距離は短くなります。車間距離の目安は以下の通りです。

常に周囲の状況を確認し、安全運転を心がけ、実際の交通状況に応じて車間距離を選択して、走行してください。

車間距離設定		車速 80km/h のとき	車速 100km/h のとき
短		約 25m	約 30m
中		約 34m	約 42m
長		約 47m	約 59m
最長		約 64m	約 80m

先行車が停車し、自車も自動で停車したときの車間は車間距離設定により変わります。

## 解除するには

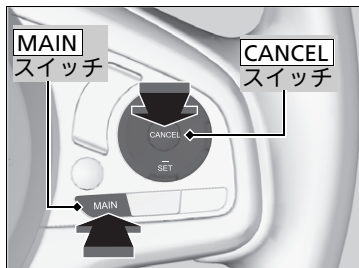

以下のいずれかの操作をすると、渋滞追従機能付 ACC が解除されます。

- **CANCEL** スイッチを押す
- **MAIN** スイッチを押す
  - ▶ メーター内の ACC(グリーン)が消灯します。
- 車両が前進しているときにブレーキペダルを踏む

## ■渋滞追従機能付 ACC の自動解除

次の場合は、マルチインフォメーションディスプレイにメッセージが表示され、「ピー」とブザーが鳴り、渋滞追従機能付 ACC が自動解除されます。

- 雨、霧、雪などの悪天候のとき
- フロントロアグリルが汚れたとき
- 先行車を安定して検知できないとき
- タイヤの異常を検知したとき
- 悪路の走行や山岳路を長時間走行したとき
- 急なハンドル操作をしたとき
- ABS や VSA、または CMBS が作動したとき
- VSA 警告灯が点灯したとき
- 急斜面で停車しているとき
- パーキングブレーキをかけたとき
- 検知した先行車との車間距離が短すぎる時

## 解除するには

**解除前の設定車速を復帰させるには：**

渋滞追従機能付 ACC を解除したあと、停車状態でも **RES/+** スイッチを押すと解除前の設定車速で作動を開始することができます。

ただし、以下の場合は復帰しません。

- **MAIN** スイッチを押して渋滞追従機能付 ACC を OFF したあと
- 30km/h 以下で先行車がないとき

- 停車状態で先行車がいなくなったとき
- 急加速したとき
- フロントガラス上部のカメラまたはカメラ付近が汚れているとき
- パワーモードを OFF モードにしたとき
- カーゴスペースやリヤシートに重い荷物を積んでいるとき
- 夜間やトンネル内などの暗いところを走行したとき
- 停車中に運転席のシートベルトを外したとき
- 車両が 10 分以上停車しているとき
- ブレーキシステム警告灯(オレンジ)が点灯したとき
- 長い下り坂などで減速を繰り返したとき

解除するには

**停車中の解除：**

渋滞追従機能付 ACC によって自車が自動的に停車しているときに渋滞追従機能付 ACC が解除された場合に、警告音が鳴りマルチインフォメーションディスプレイに警告が表示されることがあります。

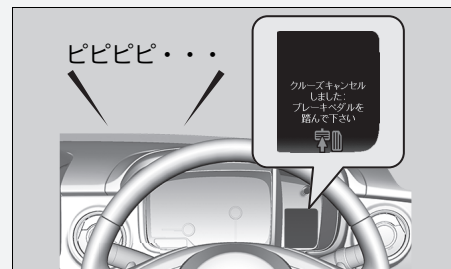

すみやかにブレーキを踏み、適切な車間距離を保ってください。

## ■クルーズモードへの切り換え

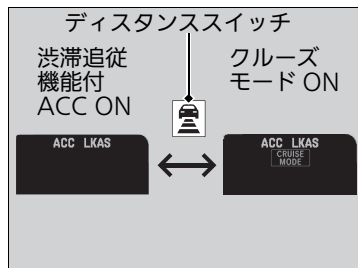

ディスタンススイッチを 1 秒間押し続けます。  
マルチインフォメーションディスプレイに「クルーズモードに設定しました」と表示された後、クルーズモードに切り換わりません。  
同時に、マルチインフォメーションディスプレイに CRUISE MODE が表示されます。  
再度ディスタンススイッチを 1 秒間押し続けると、マルチインフォメーションディスプレイに「ACC モードに設定しました」と表示された後、渋滞追従機能付 ACC に戻ります。

## ▣クルーズモードへの切り換え

現在のモードがどちらなのかを常に意識して使用してください。クルーズモード中は先行車との車間距離を保持しません。

以下の場合、モードを切り換えられません。

- 車速をセットしているとき
  - **MAIN** スイッチがオフのとき
- クルーズモードへ切り換えた状態でも **MAIN** スイッチを押して ON にし直すたびに、渋滞追従機能付 ACC に戻ります。



## ■ 車速をセットするには

希望の車速になったらペダルから足を離し、**[-SET]** スイッチを押します。

**[-SET]** スイッチを離すと、離れたときの車速にセットされ自動定速走行になります。



同時に、マルチインフォメーションディスプレイに CRUISE CONTROL と設定車速が表示されます。

## ■ 作動条件

約 30km/h 以上で走行しているとき

## ■ 設定車速を調節するには

**[RES/+]** スイッチ

- 1 回押すごとに 1km/h ずつ設定車速が上がる
- 押し続けると 10km/h ずつ設定車速が上がり、手を離れたときの設定車速に固定

**[-SET]** スイッチ

- 1 回押すごとに 1km/h ずつ設定車速が下がる
- 押し続けると 10km/h ずつ設定車速が下がり、手を離れたときの設定車速に固定

## 解除するには

次の操作をすると、自動定速走行が解除されます。同時に CRUISE CONTROL と設定車速の表示が消えます。

- **CANCEL** スイッチを押す
- **MAIN** スイッチを押す
  - ▶ メーター内の ACC(グリーン)が消灯します。
- ブレーキペダルを踏む

## ※解除するには

解除前の設定車速に復帰させる  
自動定速走行を解除したあとでも、30km/h 以上の車速で走行中に **RES/+** スイッチを押すことで、解除前の設定車速の自動定速走行に戻すことができます。

ただし、下記の場合は復帰できません。

- 車速が 30km/h 未満のとき
- **MAIN** スイッチで OFF 操作をしたとき

車速が 25km/h 以下になると自動的に自動定速走行が解除になります。

## マニュアル車

## アダプティブクルーズコントロール(ACC)

ACCは、フロントロアグリルの奥に設置してあるレーダーセンサーとフロントガラス上部に設置してあるカメラが先行車との車間距離を測定して、高速道路走行時に設定した車間距離を保つように適切な加減速を行い、運転者がアクセルやブレーキを操作せずに追従または定速走行出来るよう支援するシステムです。

ACCによるブレーキが作動しているときは、制動灯が点灯します。

## ※アダプティブクルーズコントロール(ACC)

**警告**

ACC の不適切な使用は事故につながり  
ます。取扱説明書の操作手順に従い操作  
してください。  
高速道路や自動車専用道路でのみ使用  
してください。

■使用できるシフトポジション

チェンジレバーが2速以上のとき

フロントガラス上部にカメラを装備



フロントログリルの奥に、レーダーセンサーを装備

ブレーキペダルを操作しての減速中や、パーキングブレーキがかかっているときは、ACCは作動しません。

悪天候などで、レーダーセンサーが先行車との車間距離を測定できないときは、システムが作動しないことがあります。

※アダプティブクルーズコントロール(ACC)

**警告**

ACCは、補助システムとして使用してください。ACCは、自動運転システムではありません。あくまでも運転者をアシストするためのシステムです。

取扱説明書に従い使用しないと、思わぬ事故につながり、死亡または重大な傷害にいたるおそれがあります。

常に周囲の状況を確認し、安全運転を心がけ、走行してください。

**使用上の注意：**

ACCは、運転者を支援するシステムです。天候や環境などによって機能しないことがあります。必要なときはブレーキペダルを使用し、常に安全な車間距離を保ってください。

フロントガラス上部に装備されているカメラの取り扱いについては下記を参照してください。

☒ **フロントセンサーカメラ** P.303

レーダーセンサーの取り扱いについては下記を参照してください。

☒ **レーダーセンサー** P.305

## ■システムを作動させるには

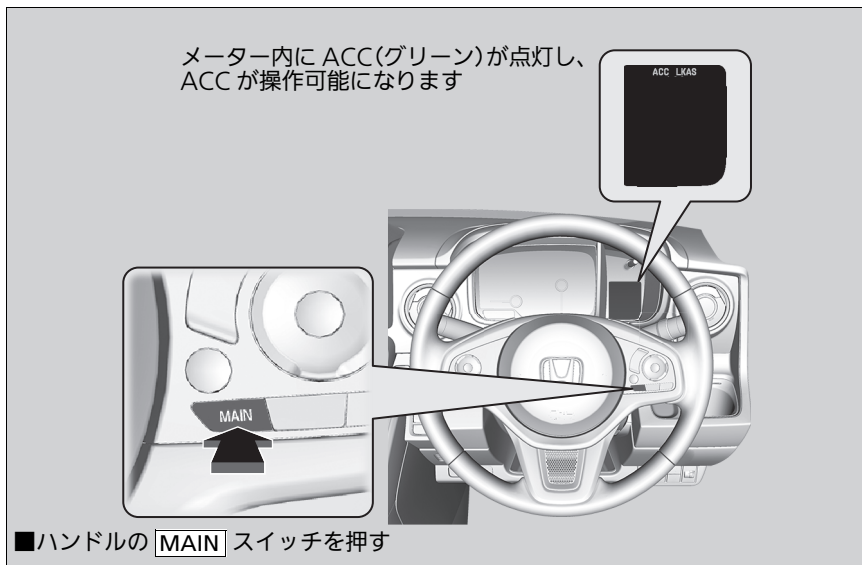

## ※アダプティブクルーズコントロール(ACC)

エンジン回転数が上がったときは、シフトアップをしてください。

エンジン回転数が下がったときは、シフトダウンをしてください。

クラッチペダルを踏んでから 5 秒以内にシフトチェンジすれば、設定した車速を維持できます。

## ■ 車速をセットするには

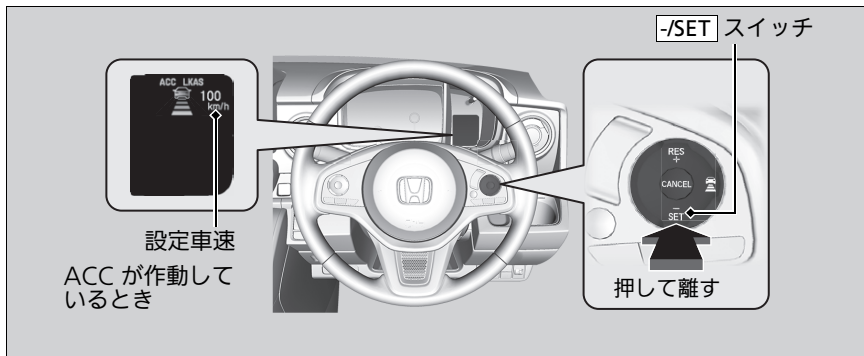

車速が 30km/h 以上でブレーキペダルを操作していないときに **-/SET** スイッチを押して離すと現在の車速が設定車速とされ、ACC が作動し、マルチインフォメーションディスプレイにアイコンや設定車速が表示されます。

## ▶▶ 車速をセットするには

**MAIN** スイッチを押すと、ACC と LKAS の両方が ON と OFF に切り換わります。

下記の状況のときは、ACC を使用しないでください。

- 車線変更や急な加減速を繰り返すような交通状況では、適切な車間距離が保てません。
- 急カーブのある道では道路状況にあった速度で走行できません。
- 急な下り坂では設定車速を超えてしまう場合があります。このような場合は、ACC によるブレーキは作動しません。
- 高速道路などで、料金所、インターチェンジ、サービスエリア、パーキングエリアに入るときは、自車の前から先行車がいなくなることで設定車速まで加速を始めてしまいます。
- 悪天候(雨、霧、雪など)のときは先行車との車間距離を正確に測定できない場合があります。
- 凍結路や積雪路などの滑りやすい路面ではタイヤが空転して車のコントロールを失うおそれがあります。

## ■ ACC の作動

### ■ 先行車がいるとき

ACC は先行車がレーダーセンサーの検知範囲に入ると、先行車の車速変化に合わせて、設定車速の範囲内で車間距離を保ちながら追従走行します。



マルチインフォメーションディスプレイに車のアイコンが表示されます

設定車速より遅い速度で走行する先行車や割り込み車が前方にあらわれた場合、システムは減速制御を行います。

## ☒ ACC の作動

先行車が急減速したり、遅い車両が割り込んだときは、警告音が鳴りマルチインフォメーションディスプレイの警告で視覚への警告が表示されます。

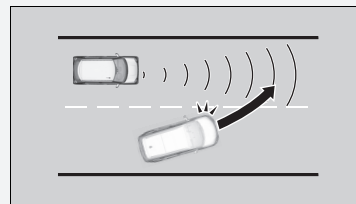

ブレーキを踏み、適切な車間距離を保ってください。

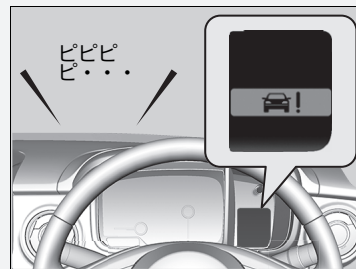

先行車または割り込み車の車速が自車よりも速く、次第に離れていく場合、先行車との距離が短くても警報が出ず、そのまま追従することがあります。

マルチインフォメーションディスプレイを使って先行車検知音の有り/無しを設定できます。

☒ **カスタマイズ機能** P.120

## ■先行車がないとき



マルチインフォメーションディスプレイに車のアイコンが点線で表示されます。

先行車がない場合、設定した車速で定速走行します。

先行車が車線変更などでいなくなると、設定車速までゆるやかに加速後、定速走行します。

## ■アクセルペダルを踏んだとき

- アクセルペダルを踏み込むと、ACC が一時的に解除され車速が上がります。このとき、ACC の警告範囲内に先行車がいっても警告音やマルチインフォメーションディスプレイの警告表示はできません。
- アクセルペダルを離すと、ACC が復帰し追従走行または定速走行を再開します。

## ※ACC の作動

### 制限：

安全な車間距離を保つために、ACC を使用中でもブレーキペダルを使用しブレーキをかける必要があります。また、天候や環境などによりACC が適切に作動しないことがあります。

☞ ACC の条件と制限 P.271

☞ 車間距離を設定するには P.275

- 道路状況(カーブなど)や自車の状況(ハンドル操作や車線内の位置)によっては、一時的にとりよりの車線の車や周囲の物に対して車間距離制御を行う場合があります。

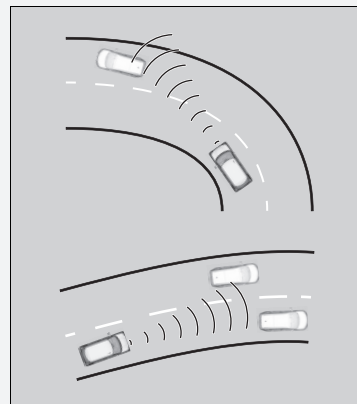

- 先行車がインターチェンジやサービスエリアなどに入る際、自車の前から先行車がいなくなるときは、車間距離制御が少しの間継続する場合があります。



## ■ ACC の条件と制限

一定の条件でシステムは自動解除し、ACC 警告灯が点灯する場合があります。  
以下の条件では ACC の機能の一部を発揮できない場合があります。

📷 フロントセンサーカメラ P.303

### ■ 環境によりレーダーセンサーが正しく検知できない事例

- 雨、霧、雪などの悪天候のとき
- 先行車による水しぶきや雪の巻き上げがあるとき

### ■ 道路の状態によりレーダーセンサーが正しく検知できない事例

- カーブ、うねった道路、坂道などのとき

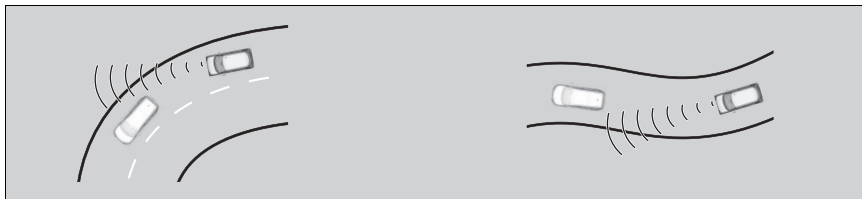

- 雪道や未舗装路などわだちのある道路

- 狭い鉄橋を走行しているときなど、車両の周囲に電波を強く反射する物があるとき

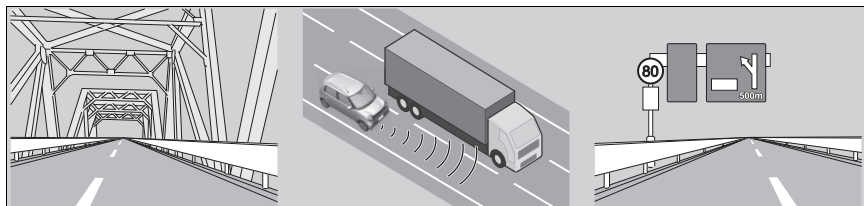

#### ■自車の状態によりレーダーセンサーが正しく検知できない事例

- フロントドアグリルが汚れているとき
- 適正なタイヤを使用していないとき
- カーゴスペースやリヤシートに重い荷物を積んで、車が傾いているとき
- タイヤチェーンを装着しているとき

#### ■前方の車両の状態によりレーダーセンサーが正しく検知できない事例

- 自車の前方に車両が急に割り込んだとき
- 前方の車両との距離が極端に短いとき

## ■その他、システムが正しく作動しない事例

- 前方の車両が駐停車していたり、自車との速度差が大きいとき
- 前方の車両が急減速したとき
- 前方の車両がパネルトラックや特殊な形状の車両のとき

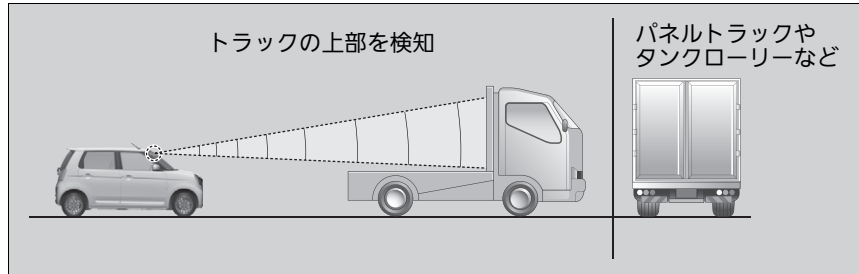

- 自車または前方の車両が、車線の片側にかたよって走行しているとき
- 前方の車両が二輪車など幅の狭い車両のとき
- 前方の車両の最低地上高が極端に高いとき

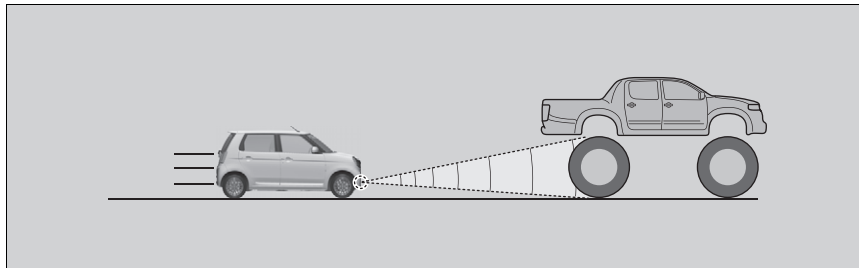

## 設定車速を調整するには

手元の **RES/+** スイッチと **-/SET** スイッチの操作で、設定車速を上げ / 下げすることができます。

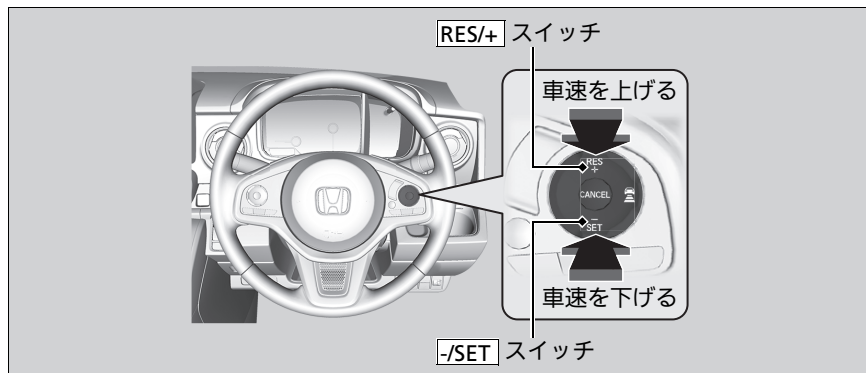

### **RES/+** スイッチ

- 1回押すごとに 1km/h ずつ設定車速が上がる
- 押し続けると 10km/h ずつ設定車速が上がり、手を離れたときの設定車速に固定

### **-/SET** スイッチ

- 1回押すごとに 1km/h ずつ設定車速が下がる
- 押し続けると 10km/h ずつ設定車速が下がり、手を離れたときの設定車速に固定

## 設定車速を調整するには

検知した先行車の車速が自車が上げた設定車速よりも遅い場合は、自車の車速を加速させない場合があります。これは設定した先行車との車間距離を維持するためです。

アクセルペダルを踏み、**-/SET** スイッチを押すと、現在の車速が設定車速になります。

## 車間距離を設定するには

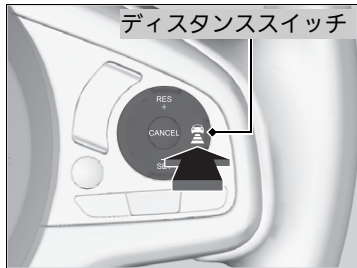

ディスタンススイッチを押し、車間距離を設定します。

先行車との車間距離設定は、4段階に切り換えることができます。

ディスタンススイッチを押すごとに、最長→長→中→短と切り換わります。

適切な車間距離の設定を決定してください。

車速が低くなるほど、車間距離は短くなります。車間距離の目安は以下の通りです。

常に周囲の状況を確認し、安全運転を心がけ、実際の交通状況に応じて車間距離を選択して、走行してください。

車間距離設定		車速 80km/h のとき	車速 100km/h のとき
短		約 25m	約 30m
中		約 33m	約 40m
長		約 47m	約 59m
最長		約 65m	約 83m

## 解除するには

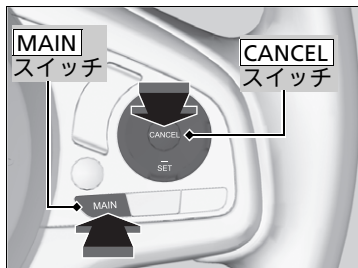

以下のいずれかの操作をすると、ACC が解除されます。

- **CANCEL** スイッチを押す
- **MAIN** スイッチを押す
  - ▶ メーター内の ACC(グリーン)が消灯します。
- ブレーキペダルを踏む
- 5 秒以上クラッチペダルを踏み続ける

## 解除するには

### 解除前の設定車速を復帰させるには：

ACC を解除したあとも、**RES/+** スイッチを押すと解除前の設定で作動を開始することができます。

ただし、以下の場合には復帰しません。

- **MAIN** スイッチを押して ACC を OFF した後
- 30km/h 未満のとき

設定速度の設定や復帰は、**MAIN** スイッチがオフの状態ではできません。

## ■ACCの自動解除

次の場合は、マルチインフォメーションディスプレイにメッセージが表示され、「ピー」とブザーが鳴り、ACCが自動解除されます。

- 雨、霧、雪などの悪天候のとき
- フロントロアグリルが汚れたとき
- 先行車を安定して検知できないとき
- タイヤの異常を検知したとき
- 悪路の走行や山岳路を長時間走行したとき
- 急なハンドル操作をしたとき
- ABS や VSA、または CMBS が作動したとき
- VSA 警告灯が点灯したとき
- パーキングブレーキをかけたとき
- 検知した先行車との車間距離が短すぎる時
- 車速が 25km/h 未満になったとき
- 急加速したとき
- フロントガラス上部のカメラまたはカメラ付近が汚れているとき
- パワーモードを OFF モードにしたとき
- カーゴスペースやリヤシートに重い荷物を積んでいるとき
- 夜間やトンネル内などの暗いところを走行したとき
- シフトダウン表示灯が点灯し、シフトダウンをしないで約 10 秒経過したとき
- エンジン回転数がタコメータレッドゾーン以上で運転したとき
- エンジン回転数が 1,000 回転未満になったとき
- 走行中ニュートラルを継続したとき
- 加減速を多く繰り返したとき
- 長い下り坂を走行したとき
- 重い荷物を積んで走行したとき



## ■ クルーズモードへの切り換え

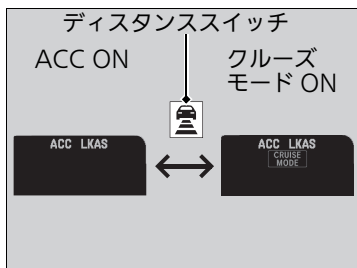

ディスタンススイッチを 1 秒間押し続けます。マルチインフォメーションディスプレイに「クルーズモードに設定しました」と表示された後、クルーズモードに切り換わります。

同時に、マルチインフォメーションディスプレイに CRUISE MODE が表示されます。再度ディスタンススイッチを 1 秒間押し続けると、マルチインフォメーションディスプレイに「ACC モードに設定しました」と表示された後、ACC に戻ります。

## ▣ クルーズモードへの切り換え

現在のモードがどちらなのかを常に意識して使用してください。クルーズモード中は先行車との車間距離を保持しません。

以下の場合、モードを切り換えられません。

- 車速をセットしているとき
  - **MAIN** スイッチがオフのとき
- クルーズモードへ切り換えた状態でも **MAIN** スイッチを押して ON にし直すたびに、ACC に戻ります。

## ■ 車速をセットするには

希望の車速になったらペダルから足を離し、**[-SET]** スイッチを押します。

**[-SET]** スイッチを離すと、離れたときの車速にセットされ自動定速走行になります。



同時に、マルチインフォメーションディスプレイに CRUISE CONTROL と設定車速が表示されます。

## ■ 作動条件

約 30km/h 以上で走行しているとき

## ■ 設定車速を調節するには

**[RES/+]** スイッチ

- 1 回押すごとに 1km/h ずつ設定車速が上がる
- 押し続けると 10km/h ずつ設定車速が上がり、手を離れたときの設定車速に固定

**[-SET]** スイッチ

- 1 回押すごとに 1km/h ずつ設定車速が下がる
- 押し続けると 10km/h ずつ設定車速が下がり、手を離れたときの設定車速に固定

## 解除するには

次の操作をすると、自動定速走行が解除されます。同時に CRUISE CONTROL と設定車速の表示が消えます。

- **CANCEL** スイッチを押す
- **MAIN** スイッチを押す
  - ▶ メーター内の ACC (グリーン) が消灯します。
- ブレーキペダルを踏む
- 5 秒以上クラッチペダルを踏み続ける

## ⓧ解除するには

解除前の設定車速に復帰させる  
自動定速走行を解除したあとも、30km/h 以上の車速で走行中に **RES/+** スイッチを押すことで、解除前の設定車速の自動定速走行に戻すことができます。

ただし、下記の場合は復帰できません。

- 車速が 30km/h 未満のとき
- **MAIN** スイッチで OFF 操作をしたとき

車速が 25km/h 以下になると自動的に自動定速走行が解除になります。

## 車線維持支援システム(LKAS)

LKAS は、フロントガラス上部に設置してあるカメラによって、左右の白線(黄線)をとらえ、電動パワーステアリングの動きをアシストし、車線維持走行を補助するためのシステムです。

### ■システムの作動

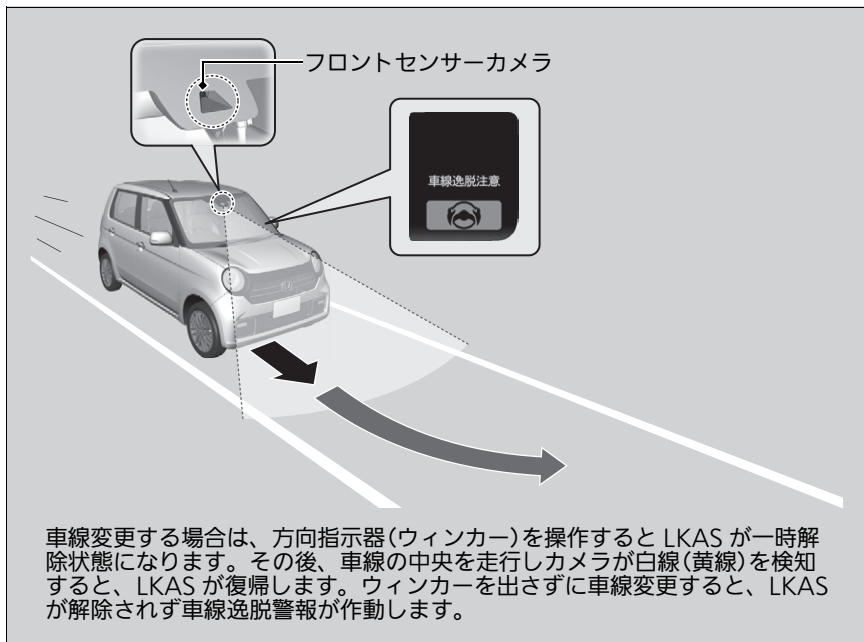

### ⚠️車線維持支援システム(LKAS)



**警告**

LKASは補助システムとして使用してください。LKASは、自動運転システムではありません。あくまでも運転者をアシストするためのシステムです。

取扱説明書に従い使用しないと、思わぬ事故につながり、死亡または重大な傷害にいたるおそれがあります。

常に周囲の状況を確認し、安全運転を心がけて走行してください。

インストルメントパネル上部に物をおかないでください。物がフロントガラスに反射して車線を正確に検知できない場合があります。

LKASは方向指示器(ウィンカー)を出さずに車線変更を検知した時のみ警告します。LKASは、すべての車線区画線や車線逸脱を検出できない場合があります。また天候や速度、路面状況によっては、システムが機能しないことがあります。運転者が周囲の道路状況を確認し、安全運転を心がけて走行してください。

LKASは、急なカーブや加速・減速の繰り返しが続く道路では、システムが正常に機能しないおそれがあります。LKASは、高速道路や自動車専用道路などを運転するときに使用してください。

### ■車線維持支援機能

車が車線中央を走行するようにアシストし、白線(黄線)に近づくと電動パワーステアリングの操舵力が強くなります。

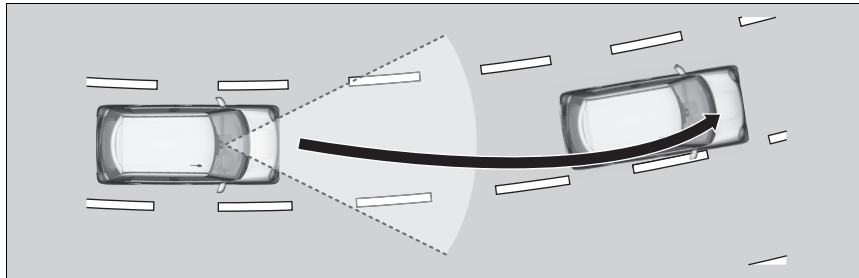

### ■車線逸脱警告機能

車が警報エリアに入ると車線逸脱の警報を音とディスプレイ表示で行います。

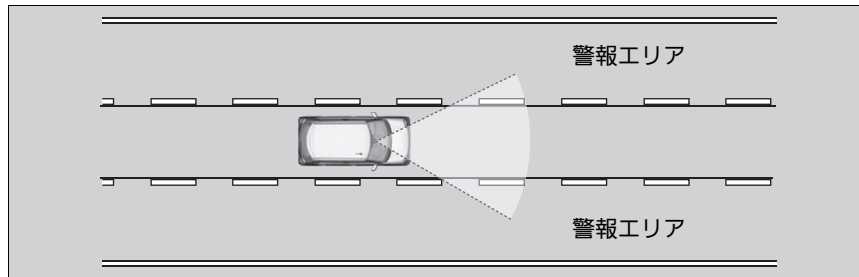

### ※車線維持支援システム(LKAS)

フロントガラス上部に装備されているカメラの取り扱いについては下記を参照してください。

#### ▶ フロントセンサーカメラ P.303

LKAS は条件により正常に作動しない場合があります。

#### ▶ LKAS の条件と制限 P.289

車線の検知ができないときは、一時的にシステムが解除されます。車線を検知するとシステムが自動復帰します。

## ■ LKAS を作動させるには

LKAS は、以下の条件で作動します。

- 車速が約 65 ~ 120km/h で走行しているとき
- 左右に白線(黄線)が引かれている車線の中央付近を走行しているとき
- 直線または半径 230m 以上のゆるやかなカーブの道路を走行しているとき
- ワイパーを高速で作動させていないとき
- ブレーキペダルを踏んでいないとき
- 方向指示器(ウィンカー)を出していないとき

## ※LKAS を作動させるには

システムが作動しているときに、左右の白線(黄線)に偏る場合は、システムを停止し Honda 販売店で点検を受けてください。

白線(黄線)を正しく検知できず走行位置を正しく設定できない場合があります。

▶ **LKAS の条件と制限** P.289

## ■システムの作動方法

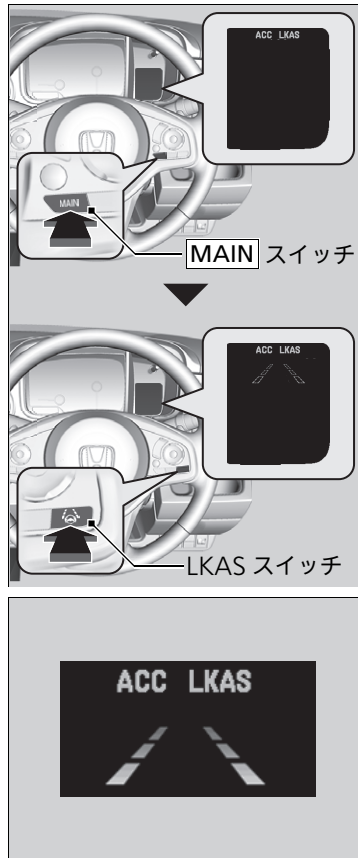

### 1. **MAIN** スイッチを押す。

- ▶ LKASシステムがONになり、メーター内に LKAS 表示灯(グリーン)が点灯します。

### 2. LKAS スイッチを押す。

- ▶ LKASシステムが待機状態になります。マルチインフォメーションディスプレイに車線表示(点線)が点灯します。

### 3. 車線の中央付近を走行する。

- ▶ 車線中央付近を走行中にカメラが両側の白線(黄線)を検知すると、LKAS が制御を開始します。

### ※LKAS を作動させるには

システムを正しく作動させるために、必ず次のことをお守りください。

- カメラ付近のガラスは常にきれいにしておく
- フロントガラスのお手入れをするときは、ガラスクリーナーなどがカメラのレンズに付着しないようにする
- カメラのレンズには触れない
- カメラ付近のガラスにステッカーを貼らない

## 解除するには

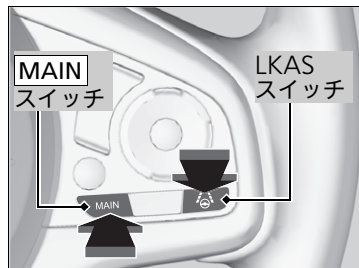

以下のいずれかの操作をすると、LKAS が解除されます。

- **MAIN** スイッチを押す
- LKAS スイッチを押す

前回走行時に LKAS が ON 状態でも、パワーモードを OFF モードにする度に LKAS は OFF になります。

## ▶▶解除するには

### 渋滞追従機能付 ACC 装備車

**MAIN** スイッチを押すと、LKAS と同時に渋滞追従機能付 ACC も解除されます。

### ACC 装備車

**MAIN** スイッチを押すと、LKAS と同時に ACC も解除されます。





### ■LKAS の一時解除

次の場合、マルチインフォメーションディスプレイに車線表示が点線で表示され、LKAS が自動解除されます。

- ワイパーを HI で高速作動したとき
  - ▶ ワイパースイッチを HI で高速作動しているときは、LKAS は自動解除します。ワイパーを OFF、INT または LO にすると、LKAS は復帰します。
- ブレーキ操作をしたとき
  - ▶ 減速などでブレーキペダルを踏むと LKAS が解除され、待機状態になります。ブレーキペダルから足を離し、システムが左右の白線(黄線)を検知すると LKAS が自動で復帰します。
- 車速が 50km/h 以下になったとき
  - ▶ 車速が 50km/h 以下になると、LKAS は自動解除します。車速が 65km/h 以上になると、LKAS は復帰します。

### ☒LKAS の一時解除

マルチインフォメーションディスプレイを使って自動解除ブザーの ON/OFF を設定できます。

☒ **カスタマイズ機能** P.120

### ■LKAS が自動的に一時解除される時

- 白線(黄線)を検知できないとき
- 急なハンドル操作をしたとき
- ハンドル操作をしていないとき
- 急なカーブを走行したとき
- 制限速度を超えた速度で走行したとき
- 路外逸脱抑制機能が作動したとき

これらの条件が長く続かなければ、システムは自動的に再開されます。

### ■LKAS が自動的にキャンセルされる時

次の場合、マルチインフォメーションディスプレイに車線表示が点線が表示され、ブザーが鳴り、LKAS が自動的にキャンセルされる場合があります。

- カメラ内部の温度が一定以上高温になったとき
- カメラまたはカメラ付近のフロントガラスが汚れているとき
- ABS、VSA が作動しているとき

## ■ LKAS の条件と制限

以下の条件では、システムは白線(黄線)を検知できず、LKAS が正しく機能しない場合があります。

### ■ 環境によりカメラが正しく検知できない事例

- 白線(黄線)と道路表面の区別ができないとき
- 雨、霧、雪などの悪天候のとき
- 路面に雪が残っていたり湿っているとき
- 夜明けや夕暮れ時の太陽に向かって走行するとき
- 強い光が道路に反射しているとき
- トンネルの出入り口や、木、建物の影などで明るさが変化したとき
- 雨上がりなどで路面がぬれて光っているときや水たまりがあるとき
- 白線(黄線)の付近に影が映っているとき(木々、建物、ガードレール、車両など)

## ■道路の状態によりカメラが正しく検知できない事例

- 車線規制や仮設車線がある区間を走行するとき
- 道路の修復や古い白線(黄線)のため、かすれや重複、タイヤ痕、さまざまな白線(黄線)が道路にあるとき



- 交差点や横断歩道など車線の数が増減している区間や車線が複雑に交差している区間を走行するとき
- 車線の幅が極端に狭いときや広いとき、または変化しているとき



- 車両などが白線(黄線)の一部を隠しているとき
- 坂道や、丘の頂上に近づいているとき
- 段差などにより車両が大きく揺れたとき
- 路上のもの(縁石、ガードレール、パイロンなど)を白線(黄線)と認識したとき
- 道路がうねって車線がゆがんで見えるときや先が見通せないとき
- 舗装されていない道路や荒れた道路を走行するとき
- 車線が二重に描かれている道路を走行するとき
- 凍結路や積雪路など滑りやすい路面を走行するとき
- 雪上路や路上の雪・水溜まりなどで舗装路が部分的に見えているとき

- 未舗装路やわだちのある道路を走行しているとき
- 分岐・合流路などを走行するとき

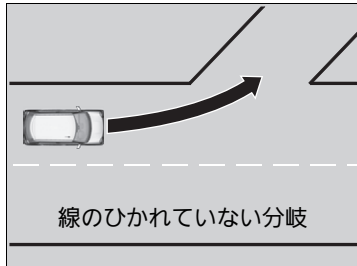

### ■自車の状態によりカメラが正しく検知できない事例

- フロントガラス外側が汚れ、泥、湿った雪などに覆われているとき
- フロントガラス内側が曇っているとき
- ワイパーの拭き残しがあるとき
- ヘッドライトのレンズが汚れて照射が弱いときや光軸がずれているとき
- カーゴスペースやリヤシートに重い荷物を積んで、車が傾いているとき
- サイズや種類、構造の違うタイヤやホイールを装着していたり、タイヤ空気圧が適切でないとき
- サスペンションを変更したとき
- 先行車との車間距離が短いとき
- タイヤチェーンを装着しているとき

## 先行車発進お知らせ機能

信号待ちなどで、先行車が発進したことに気づかず停止し続けたときに、音と表示で運転者に知らせるシステムです。

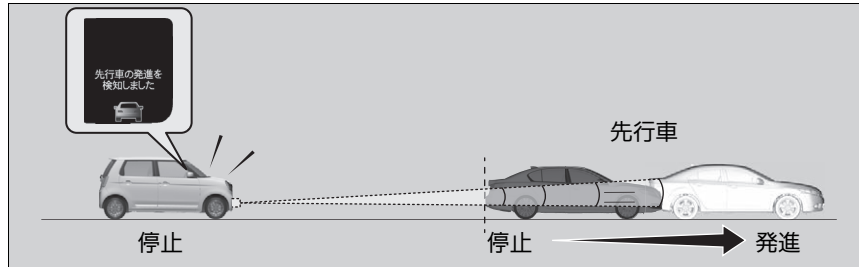

### システムの作動条件

先行車に続いて停車(停止状態での車間距離が約10m以内、かつ自車・先行車がしばらく停止)すると先行車を認識し続け、先行車の発進を検知しても自車が停止し続けたときに作動します。

#### 無段変速オートマチック車

### ■セレクトレバーが[D]、[S]の場合

ブレーキペダルを踏んでいる または オートマチックブレーキホールドのブレーキ保持機能が作動している または 渋滞追従機能付 ACC が作動中で停車している。

### ☒ 先行車発進お知らせ機能

## 警告

先行車発進お知らせ機能は、運転者をアシストするための補助システムです。安全に発進できる状況を示すシステムではありません。

取扱説明書に従い使用しないと、思わぬ事故につながるおそれがあります。

発進するときは、運転者が目視で周囲と前方の安全を十分に確認し、適切な車間距離を保ち運転してください。

レーダーセンサーの取り扱いについては下記を参照してください。

#### ☒ レーダーセンサー P.305

フロントガラス上部に装備されているカメラの取り扱いについては下記を参照してください。

#### ☒ フロントセンサーカメラ P.303

他の運転支援システムと同様に、先行車発進お知らせ機能は、天候や環境などによって機能しないことがあります。

無段変速オートマチック車

■セレクトレバーが[N]の場合

ブレーキペダルを踏んでいる または パーキングブレーキが作動している または オートマチックブレーキホールドのブレーキ保持機能が作動している。

マニュアル車

■チェンジレバーが[R]以外の場合

ブレーキペダルを踏んでいるまたはパーキングブレーキが作動している。

システムの作動タイミングを標準・早めの2段階から選択することができます。

☑カスタマイズ機能 P.120

標準は先行車が停止状態から約 3m 以上進んだときに作動します。

早めは先行車の発進を検知したときに作動します。

☑先行車発進お知らせ機能

先行車発進お知らせ機能をOFFにすることができます。

☑カスタマイズ機能 P.120

渋滞追従機能付\*ACC(アダプティブ・クルーズ・コントロール)警告灯が点灯しているときは、先行車発進お知らせ機能は作動しません。

☑渋滞追従機能付アダプティブクルーズコントロール(ACC) P.247

☑アダプティブクルーズコントロール(ACC) P.265



## ■ システムの作動状態



システムが作動すると、「ポーン」とブザーが鳴り、マルチインフォメーションディスプレイにメッセージが表示されます。

## ■ 先行車発進お知らせ機能の条件と制限

次のような場合、先行車が発進していなくてもシステムが作動したり、先行車が発進していてもシステムが作動しないことがあります。

### ■ 自車の状態によりレーダーセンサーが正しく検知できない事例

- カーゴスペースやリヤシートに重い荷物を積んで、車が傾いているとき
- フロントリアグリルが汚れているとき
- 自車の停車している時間が短いとき

### ■ 環境によりレーダーセンサーが正しく検知できない事例

- 雨、霧、雪などの悪天候のとき
- 前方の車両による水しぶきや雪の巻き上げがあるとき

### ■道路の状態によりレーダーセンサーが正しく検知できない事例

- カーブ、うねった道路、右左折直後、坂道などのとき
- 狭い鉄橋を走行しているときなど、車両の周囲に電波を強く反射する物があるとき

### ■先行車の状態によりレーダーセンサーが正しく検知できない事例

- 先行車の停車している時間が短いとき
- 先行車との距離が極端に短いとき
- 先行車が極端に遅い速度で移動しているとき
- 先行車が右左折や急旋回したとき

### ■その他、レーダーセンサーが正しく検知できない事例

- 歩行者や自転車、二輪車、特殊な形状の車両など
- 自車と先行車の間に別の車両や歩行者、自転車などが割り込んできたとき
- 先行車が自車の正面にいないとき

## 標識認識機能

標識認識機能は走行中に認識した道路標識情報をマルチインフォメーションディスプレイに表示し、運転者にお知らせする機能です。

表示される道路標識は以下の4つです。

- 最高速度
- はみ出し通行禁止
- 一時停止
- 車両進入禁止

### 作動のしかた

走行中にフロントガラス上部にあるカメラで特定の道路標識を認識し、マルチインフォメーションディスプレイに道路標識情報を表示します。

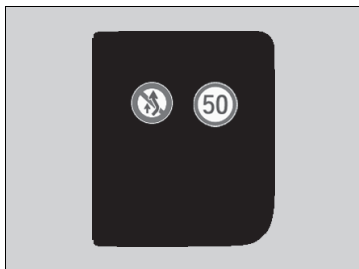

### 標識認識機能



**標識認識機能は補助機能として使用する。**

標識認識機能は、あらゆる状況で作動する機能ではありません。あくまでも、運転者をアシストするための機能です。常に周囲の状況を確認し、安全運転を心がけ、走行してください。

この機能は、日本の道路標識を認識するように設計されていますが、すべての標識が表示されるわけではありません。

また、表示される道路標識であっても新しいデザインの道路標識は表示されません。

フロントガラス上部に装備されているカメラの取り扱いについては下記を参照してください。

▶ フロントセンサーカメラ P.303

標識認識機能は以下の条件で作動します。

- 最高速度 / はみ出し通行禁止：速度に関係なく作動
- 一時停止 / 車両進入禁止：自車の速度が約 60km/h 以下のとき

**以下のときは、道路標識情報が別のものに切り換わります。**

- 表示中の最高速度と異なる最高速度標識を認識したとき
- 一時停止標識または、車両進入禁止標識を認識したとき

**以下のときは道路標識情報が消えます。**

- 最高速度とはみ出し通行禁止は、標識を通過してから標識ごとに設定された距離(数百～千数百 m)を走行したとき、または終了を示す補助標識を認識したとき
- 一時停止は、標識を通過したとき
- 車両進入禁止は、進入せず標識を通過したとき
- 交差点で方向指示器(ウィンカー)を出しながら右左折したとき

運転中に道路標識が認識されない場合や認識できない場合は以下の画面が表示されることがあります。

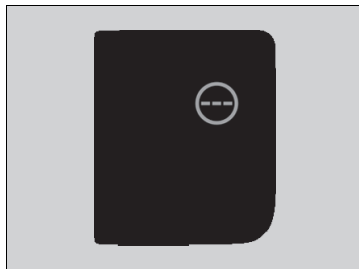

## 標識認識機能の条件と制限

以下の場合などにおいては、標識を正しく認識できない場合や、標識の認識が遅れたり、認識できない場合があります。



### ■自車の状態によりカメラが正しく検知できない事例

- ヘッドライトのレンズが汚れて照射が弱いときや光軸がずれているとき
- フロントガラス外側が汚れ、泥、湿った雪などに覆われているとき
- フロントガラス内側が曇っているとき
- ワイパーの拭き残しがあるとき
- サイズや種類、構造の違うタイヤやホイールを装着していたり、タイヤ空気圧が適切でないとき
- カーゴスペースやリヤシートに重い荷物を積んで、車が傾いているとき

### ■環境によりカメラが正しく検知できない事例

- 夜明けや夕暮れ時の太陽に向かって走行するとき
- 強い光が道路に反射しているとき
- トンネルの出入り口や、木、建物の影などで明るさが変化したとき
- 夜間やトンネル内などの暗いところ
- 雨、霧、雪などの悪天候のとき
- 前走車による水しぶきや雪の巻上げがあるとき

## 標識認識機能

標識認識機能が故障した場合はマルチインフォメーションディスプレイにが表示されます。のメッセージが消えないときは、Honda 販売店で点検を受けてください。

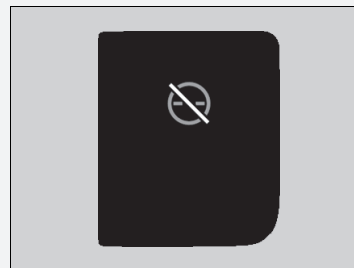

## ■標識の位置や状態によりカメラが正しく検知できない事例

- 標識の周囲が煩雑で標識を見つけにくい場合
- 自車から遠く離れた位置にある標識
- 自車のヘッドライトの光が届きにくい位置にある標識
- 曲がり角やカーブの先に設置された標識
- 色あせた標識や折れ曲がった標識
- 向きが変えられた標識や破損した標識
- 泥、雪、又は、霜で覆われた標識
- 一部が樹木などで隠れていたり、車両などの陰になった標識
- 標識の表面上に光(街灯など)や影が映り込んでいる場合
- 明るすぎたり、暗い標識(電光式標識)
- 小さいサイズの標識(終了を示す補助標識など)

## ■その他、カメラが正しく検知できない事例

- 高い速度で走行しているとき

以下の場合などにおいては、標識認識が正しく作動せず、自車の走路に対する規制内容とは異なる表示をしたり、実際には対象となる標識が無いのに表示したりすることがあります。

(最高速度標識においては、実際の規制速度よりも高い数値を表示したり、低い数値を表示したりすることがあります。)

- 標識の上や下に、規制の地点(始まり、終わりなど)や条件(曜日、時間帯など)を示す補助標識がある場合
- 数字の判別がつきにくい標識(電光式標識、数字がかすれた標識など)
- 自車の走路に対しての標識ではないが、自車の走路付近にあり、標識が自車の走路に向いている場合(側道が本線に合流する地点の一時停止標識など)
- 認識対象の標識の色、形、図形に似たものがある場合(類似の標識、電光掲示板、看板、のぼり旗、構造物など)

## ■マルチインフォメーションディスプレイの表示

同時に二つまで道路標識情報を表示します。ディスプレイの右側には最高速度または一時停止標識、左側にははみ出し通行禁止または車両進入禁止標識を表示します。

### 選択表示モードのときの表示例

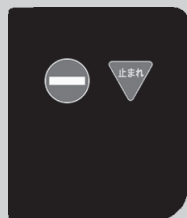

### 常駐表示モードのときの表示例

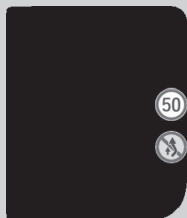

左側は車両進入禁止、右側は一時停止を優先表示します。

## ▣マルチインフォメーションディスプレイの表示

車両進入禁止区域に進入すると車両進入禁止アイコンが点滅します。約5秒間点滅したあと、車両進入禁止アイコンは消えます。

マルチインフォメーションディスプレイは、選択表示モードのほかに、常駐表示モードの選択ができます。

▣ **カスタマイズ機能** P.120

### 常駐表示モードの道路標識表示

常駐表示モード状態のときは、マルチインフォメーションディスプレイに縮小サイズの道路標識のアイコンを表示し続けることができます。



## フロントセンサーカメラ

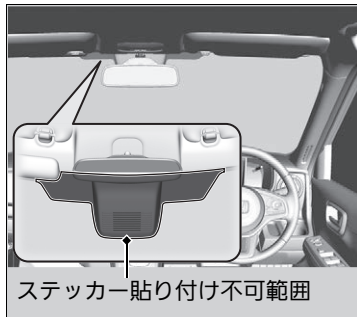
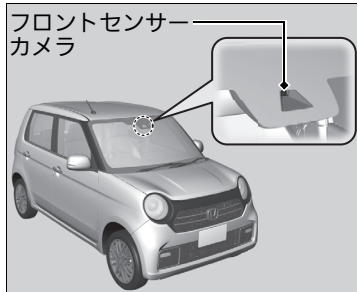

カメラはフロントガラス上部に設置されています。

炎天下に駐車したときなど、室内温度が高温になり、カメラ機能が一時停止する場合があります。一時停止を防ぐため、駐車時は太陽光を避けて日陰に駐車することをおすすめします。反射サンシェードを使用する場合、カメラを覆わないでください。覆うとカメラに熱を集中させてしまう可能性があります。

フロントガラスにフィルムを貼ったり、カメラの視野を遮るものを取り付けしないでください。

### ※フロントセンサーカメラ

カメラの視野内のフロントガラスにキズ、打痕、損傷があると、システムが正常に作動しなくなることがあります。この問題が発生した場合、フロントガラスの交換をお勧めします。Honda 純正品以外のフロントガラスを使用するとシステムが正常に作動しなくなる場合があります。フロントガラスの修理や交換をする場合はHonda 販売店にご相談ください。

カメラのレンズを汚したり傷つけたりしないでください。

### ※車内の清掃 P.360

インストルメントパネル上部に物をおかないでください。物がフロントガラスに反射して車線を的確に検知できない場合があります。

カメラを取り外さないでください。システムが正常に作動しなくなることがあります。次の場合は Honda 販売店にご相談ください。

- カメラ及び周辺部に衝撃が加わったとき

フロントガラスが曇った場合は曇りをとってください。必要に応じてデフロスターを使用してください。

#### ※フロントセンサーカメラ

ボンネットやフロントグリルの上にカメラの視野を妨げるものを装着しないでください。カメラの視野を妨げシステムが正常に作動しない場合があります。

マルチインフォメーションディスプレイに「運転支援システムの一部が使用できません カメラが高温です」が表示される場合：

- エアコンを使用して車内の温度を下げてください。必要に応じてデフロスターを使用し、風がカメラに向かうようにしてください。
- 車両を走行させ、フロントガラスとセンサーカメラ周辺の温度を下げてください。

マルチインフォメーションディスプレイに「運転支援システムの一部が使用できません フロントウィンドウが汚れています」が表示される場合：

- 安全な場所に車を駐車し、フロントガラスが汚れていないか確認をしてください。フロントガラスが汚れている場合は、汚れを落としてください。フロントガラスの汚れを落とし、しばらく走行した後もメッセージが消えない場合は、Honda 販売店で点検を受けてください。

## レーダーセンサー

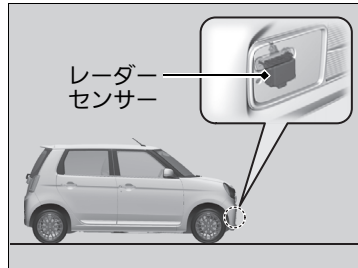

レーダーセンサーはフロントロアグリルの奥に設置されています。

### ▶▶レーダーセンサー

**システムを正しく動作させるために、必ず次のことをお守りください。**

- フロントロアグリルは常にきれいにしておく
  - ▶ お手入れにはベンジン、シンナー類、クレンザーなどの磨き粉類を使わないでください。
- フロントロアグリルを塗装したりステッカーを貼らない
- フロントロアグリルを傷つけない
- フロントロアグリルを交換しない
- レーダーセンサーを取り外したり、分解しない

**次の場合は、Honda 販売店にご相談ください。**

- レーダーセンサーに衝撃が加わったとき
- フロントロアグリルの修理を行うとき

以下のときは、レーダーセンサーが正常に作動しなくなる場合があるため、Honda 販売店で点検を受けてください。

- フロントロアグリルが段差、縁石、輪留め、スロープ、盛り土などに接触したとき
- 深い水たまりに進入したとき
- 車両前方が衝突、接触したとき

パワーモードをONモードにするときは、車を静止させてください。駐車場のターンテーブル上など、車両が動いているときにパワーモードをONモードにすると、各機能が作動しない場合があります。

## ソナーセンサー\*

### ■センサーの取り付け位置と検知範囲

ソナーセンサーはリアバンパーに設置されています。

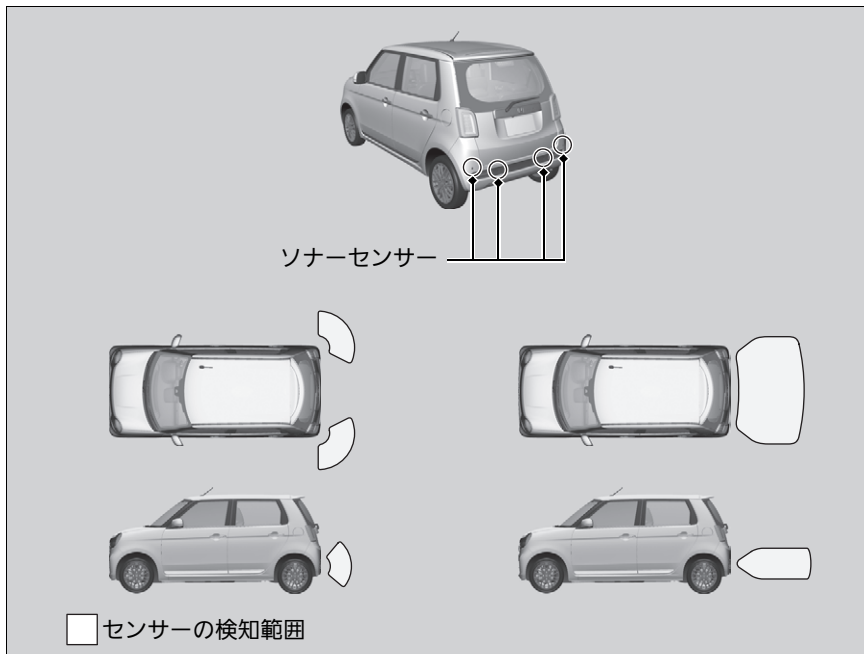

### ※ソナーセンサー\*

ソナーセンサーの取り扱いについて

- センサーやその周囲にステッカーなどを貼り付けない。
- センサーの周囲に強い衝撃をあたえない。
- 分解は行わない。
- センサーの近くにアクセサリーを取り付けない。

次の場合は、Honda 販売店にご相談ください。

- ソナーセンサーに衝撃が加わったとき
- ソナーセンサー周辺の修理を行うとき

以下のときはソナーセンサーが正常に作動しなくなる場合があるため、Honda 販売店で点検を受けてください。

- リヤバンパーが段差、縁石、輪留め、盛り土などに接触したとき
- 車両後方が衝突、接触したとき
- 深い水たまりに進入したとき

## ブレーキシステム

### ■電子制御パーキングブレーキ

主に停車中や駐車時に使用するブレーキです。自動での解除および手動での操作ができます。

### ■手動で操作するとき

パーキングブレーキスイッチの操作で、パーキングブレーキをかけたり解除したりできます。

急な下り坂の発進時などに、手動でパーキングブレーキを解除すると、スムーズな発進を行うことができます。



### ■手動でパーキングブレーキをかける

パーキングブレーキスイッチをゆっくりと確実に引き上げてください。

- ▶ パーキングブレーキが作動すると、スイッチのインジケータとメーター内のブレーキ警告灯(レッド)が点灯します。

### ☒電子制御パーキングブレーキ

パーキングブレーキをかけたり解除したときに作動音が聞こえます。  
これはブレーキシステムが作動している音で異常ではありません。

パーキングブレーキをかけたり解除するとブレーキペダルが動くことがあります。  
これはブレーキシステムの作動によるもので異常ではありません。

バッテリーがあがっているときは、パーキングブレーキをかけたり、解除することはできません。

☒ バッテリーがあがったとき P.384

走行中にパーキングブレーキスイッチを引き続けると、その間はパーキングブレーキがかかります。

### ☒渋滞追従機能付 ACC 装備車

10分以上渋滞追従機能付ACCまたはオートマチックブレーキホールドシステムが作動している状態で停車していると、自動でパーキングブレーキがかかります。



### ■手動でパーキングブレーキを解除する

1. パワーモードがONモードのときに、右足でブレーキペダルをしっかりと踏む。
2. パーキングブレーキスイッチを押す。
  - ▶ パーキングブレーキが解除され、スイッチのインジケーターとメーター内のブレーキ警告灯(レッド)が消灯します。

#### 無段変速オートマチック車

### ■自動パーキングブレーキ作動機能

自動パーキングブレーキ作動機能がONになっているとき：

パワーモードをOFFモードにするとパーキングブレーキが自動でかかります。

パーキングブレーキがかかっていることを、ブレーキ警告灯(レッド)で確認してください。

▶ 自動作動機能をON/OFFするには P.311

### ▶▶ 電子制御パーキングブレーキ

#### 渋滞追従機能付 ACC 装備車

渋滞追従機能付 ACC またはオートマチックブレーキホールドシステムが作動している状態でシートベルトを外したとき、自動でパーキングブレーキがかかります。

渋滞追従機能付 ACC またはオートマチックブレーキホールドシステムが作動している状態でパワーモードをOFFモードにしたとき、自動でパーキングブレーキがかかります。

**パーキングブレーキを自動で解除できないときは、手動で解除してください。**

次の警告灯が点灯しているときは、自動解除できません。

- PGM-FI 警告灯
- トランスミッション警告灯

次の警告灯が点灯しているときは、自動解除できないことがあります。

- ブレーキ警告灯(レッド)
- VSA 警告灯
- ABS 警告灯
- エアバッグシステム警告灯

## ■自動解除するとき

アクセルペダルの操作とパーキングブレーキの解除が連動します。  
渋滞や上り坂での発進に便利です。

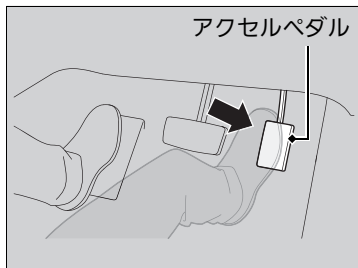

### 無段変速オートマチック車

アクセルペダルをゆっくりと踏んでください。

▶ パーキングブレーキが解除され、ブレーキ警告灯(レッド)が消灯します。  
パーキングブレーキの自動解除は、次の条件が揃ったときに行えます。

- 運転席シートベルトを着用しているとき
- エンジンが始動しているとき
- シフトポジションが **P**、**N** 以外するとき

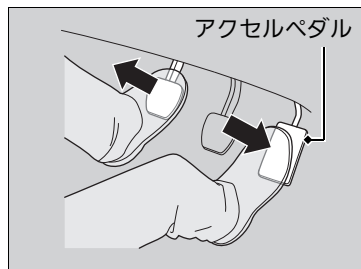

#### マニュアル車

クラッチペダルをいっぱい踏み込んで、クラッチペダルを操作しながらアクセルペダルをゆっくり踏みこむとパーキングブレーキが解除されます。

クラッチペダルを操作しながらアクセルペダルをゆっくりと踏んでください。

- ▶ パーキングブレーキが解除され、ブレーキ警告灯(レッド)が消灯します。

次の条件がそろったときに、パーキングブレーキが自動解除されます。

- 運転席シートベルトを着用しているとき
- エンジンが始動しているとき
- チェンジレバーが **N** 以外のとき
- クラッチペダルをいっぱい踏み込んで、クラッチペダルを操作しながらアクセルペダルをゆっくりと踏みこんだとき



## 無段変速オートマチック車

## ■自動作動機能を ON/OFF するには

パーキングブレーキの自動作動機能は、パワーモードがONモードのときに以下の操作でONとOFFを切り換えることができます。

1. セレクトレバーを[P]に入れる。
2. ブレーキペダルを踏まずに、パーキングブレーキスイッチを引き上げます。
  - ▶ ブレーキ警告灯(レッド)が点灯していることを確認してください。
3. パーキングブレーキスイッチを引き上げたままにする。
 

「ピーッ ピーッ ピーッ . . . .」と鳴り始めたら手を離し、3秒以内に再びパーキングブレーキスイッチを引き上げたままにする。
4. 操作完了音が聞こえたらスイッチから手を離す。
  - ▶ 自動作動機能がONになると、「ピーッ ピーッ」と鳴ります。
  - ▶ 自動作動機能がOFFになると、「ピー」と鳴ります。
  - ▶ パーキングブレーキの作動状態は、ブレーキ警告灯(レッド)で確認してください。

また、下記操作を行うことで、パーキングブレーキの自動作動を一時的にOFFすることもできます。

1. ブレーキペダルを踏んで停車する。
2. パワーモードをOFFモードにした後、2秒以内にパーキングブレーキスイッチを押す。
  - ▶ 自動作動機能のON/OFF設定は変わりません。
  - ▶ 渋滞追従機能付ACCおよびオートマチックブレーキホールドシステムの機能がOFFになっている状態で行ってください。
  - ▶ パーキングブレーキの作動状態は、ブレーキ警告灯(レッド)で確認してください。

## ❖電子制御パーキングブレーキ

寒冷時に、パーキングブレーキをかけると、凍結することがあります。

自動作動機能をOFFにして、石などで輪留めをしてください。

また、けん引の場合は、必要に応じて自動作動機能をOFFにして、パーキングブレーキがかからないようにしてください。

## ■フットブレーキ

車の減速や停止をするためのメインのブレーキです。ブレーキペダルで操作します。

緊急制動時により大きな制動力を発生させる電子制御ブレーキアシストが装備されています。

▶ 電子制御ブレーキアシスト P.318

また、ブレーキのロックを防止する ABS(アンチロックブレーキシステム)で、安全性の向上を図っています。

▶ ABS(アンチロックブレーキシステム) P.317

## ▶フットブレーキ

水たまりを走行したときは、ブレーキの効き具合を確認してください。

効きが悪いときは、効き具合が戻るまでブレーキペダルを何回か軽く踏んでください。

ブレーキを踏んでいる間、絶えず金属的な摩擦音が聞こえる場合はブレーキパッドを交換する必要があります。

Honda 販売店で点検を受けてください。

長い下り坂でブレーキペダルを踏み続けると、ブレーキが過熱し、ブレーキの効きが悪くなり危険です。

そのため、長い下り坂などではエンジンブレーキを使用します。

### ▶マニュアル車

アクセルペダルから足を離し、ギヤを低速にシフトすると、エンジンの回転抵抗で速度が落ちます。

### ▶無段変速オートマチック車

オートマチック車は[S]にして、エンジンブレーキを使用してください。

エンジン始動直後や標高が高いときなど特定の条件下でブレーキを踏んだとき、ブレーキの効きを補うハイドロリックブレーキブーストが装備されています。

この機能が作動するとブレーキペダルが小刻みに動いたり、作動音が聞こえる場合があります。

## オートマチックブレーキホールド

### 無段変速オートマチック車

停車中に、ブレーキペダルを踏み続けなくても、自動的にブレーキを保持する機能です。保持中にアクセルペダルを操作すると、自動でブレーキが解除され発進することができます。信号待ちなどの一時的に停止したいときの使用に適しています。

#### ■機能を ON させるには



オートマチックブレーキ  
ホールドスイッチ

シートベルトを着用し、エンジンを始動してからオートマチックブレーキホールドスイッチを押す。

- オートマチックブレーキホールドシステム表示灯が点灯し、機能が ON になります。

#### ■ブレーキを保持させるには

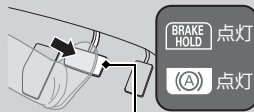

ブレーキペダル

シフトポジションが **P** **R** 以外のときにブレーキペダルを踏んで停車する。

- オートマチックブレーキホールド表示灯が点灯し、自動でブレーキが 10 分間保持されます。
- オートマチックブレーキホールド表示灯が点灯後、ブレーキペダルから足を離してください。

#### ■車両を発進させるには

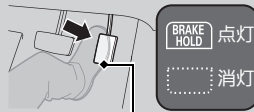

アクセルペダル

シフトポジションが **P** **N** 以外のときにアクセルペダルを踏むと機能が解除し、発進します。

- オートマチックブレーキホールド表示灯が消灯し、自動でブレーキが解除されます。

### ※オートマチックブレーキホールド

#### 警告

**急な坂道やすべりやすい路面の場所では、ブレーキペダルから足を離さない。**

急な坂道やすべりやすい路面の場所では、オートマチックブレーキホールドが作動していても、ブレーキペダルから足を離したときに車が動くことがあります。

不意に車が動くことにより衝突の原因となり、重大な傷害を受けたり、最悪の場合死亡につながるおそれがあります。

### 無段変速オートマチック車

#### 警告

**駐車をする目的でオートマチックブレーキホールドを作動させない。**

不意に車が動くことにより衝突の原因となり、重大な傷害を受けたり、最悪の場合死亡につながるおそれがあります。

オートマチックブレーキホールドシステム作動中は絶対に車から離れないでください。駐車する際はシフトポジションを **P** にしてパーキングブレーキをかけてください。

**マニュアル車**

停車中に、ブレーキペダルを踏み続けなくても、自動的にブレーキを保持する機能です。保持中にシフトポジションを **[N]** (ニュートラル) 以外の位置にして次の操作をすると、自動でブレーキが解除され発進することができます。

- 平坦路や下り坂でクラッチペダルから足を離す
  - 上り坂でクラッチペダルを操作しながらアクセルペダルをゆっくり踏み込む
- 信号待ちや渋滞などの一時的に停止したいときの使用に適しています。

■機能を ON させるには



オートマチックブレーキ  
ホールドスイッチ

シートベルトを着用し、エンジンを始動してからオートマチックブレーキホールドスイッチを押す。

- オートマチックブレーキホールドシステム表示灯が点灯し、機能が ON になります。

■ブレーキを保持させるには

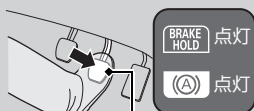

ブレーキペダル

ブレーキペダルを踏んで停車する。

- オートマチックブレーキホールド表示灯が点灯し、自動でブレーキが 10 分間保持されます。
- オートマチックブレーキホールド表示灯が点灯後、ブレーキペダルから足を離してください。

■車両を発進させるには

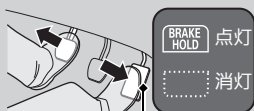

アクセルペダル

シフトポジションが **[N]** (ニュートラル) 以外のときに：

- 平坦路や下り坂でクラッチペダルから足を離す
- 上り坂でクラッチペダルを操作しながらアクセルペダルをゆっくり踏み込む
- オートマチックブレーキホールド表示灯が消灯し、自動でブレーキが解除されます。

## ■ ブレーキ保持機能が自動的に解除されるとき

### 無段変速オートマチック車

- シフトポジションが **P** もしくは **R** で、ブレーキペダルを踏んでいるとき

### 共通

- パーキングブレーキスイッチを引いたとき

以下の状態のときは、パーキングブレーキが自動で作動した後、オートマチックブレーキホールドシステムによるブレーキ保持が解除されます。

- 10分以上ブレーキを保持したとき
- 運転席のシートベルトを外したとき
- パワーモードを停止したとき
- オートマチックブレーキホールドシステムに問題が発生したとき

### マニュアル車

- エンストしたとき

## ※ オートマチックブレーキホールド



**警告**

**オートマチックブレーキホールドを使用する際は、オートマチックブレーキホールド表示灯が点灯するまでブレーキペダルから足を離さない。**

不意に車が動くことにより衝突の原因となり、重大な傷害を受けたり、最悪の場合死亡につながるおそれがあります。

オートマチックブレーキホールド表示灯が点灯した後にブレーキペダルから足を離してください。

システムが作動していても通常と同じ手順でエンジンの停止が行えます。

▶ 駐停車操作 P.320

パワーモードを OFF にすると、システムは自動的に OFF になります。

### マニュアル車

システムが ON のとき、またはオートマチックブレーキホールドが作動しているときにエンストすると、システムは自動的に OFF になります。

## ■機能を OFF させるには



機能がONのときにオートマチックブレーキホールドスイッチを押します。

- ▶ オートマチックブレーキホールドシステム表示灯が消灯します。

オートマチックブレーキホールド表示灯が点灯中にOFFにしたいときは、ブレーキペダルを踏みながらオートマチックブレーキホールドスイッチを押します。

## ※機能を OFF させるには

自動洗車機を使用するときは、システムがOFFになっていることを確認してください。

ブレーキ保持中にタイヤの回転を検知すると、ブレーキ力を強めるために作動音が発生する場合があります。

## ABS(アンチロックブレーキシステム)

### ■ ABS とは

ABS(アンチロックブレーキシステム)とは、急制動や滑りやすい路面で制動するとき、車輪のロックを防止することで車両の姿勢を安定させ、ハンドルの効きを確保しようとするための装置です。

### ■ABS の作動と警告灯

ブレーキペダルを踏んだとき、ブレーキペダルが小刻みに動くことがあります。これは ABS の正常な動作です。そのままブレーキペダルを強く踏み続けてください。

なお、低速(車速約 10km/h 以下)では ABS は作動せず、通常のブレーキと同じ作動となります。



#### ABS 警告灯

パワーモードを ON モードにすると数秒間点灯し消灯するのが正常な状態。

### ※ABS(アンチロックブレーキシステム)

#### アドバイス

**種類やサイズの異なるタイヤが混在している**と、ABS が正常に機能しないことがあります。タイヤは必ず、同一指定サイズ、同一種類のタイヤを指定空気圧で使用してください。

**ABS 警告灯が運転中に点灯するときは、システムの異常が考えられます。**

通常のブレーキ操作には支障はありませんが、ABS が作動していない可能性があります。ただちに Honda 販売店で点検を受けてください。

**ABS は、制動距離を短くするためのものではありません。**

ABS を装備していない車両と同様に、路面が滑りやすいほど長い制動距離が必要になります。ABS が作動した状態でも車両の姿勢やハンドルの効きには限界がありますので、安全運転に心がけてください。また、次のような場合、ABS の装着されていない車両に比べ、制動距離が長くなることがあります。

- 砂利道、深い新雪、凸凹路などの悪路
- 舗装の継ぎ目やマンホールなどの段差
- タイヤチェーン装着時

エンジン始動直後や走行中、システムチェックのためエンジンルームからモーター音が聞こえることがありますが、異常ではありません。

## 電子制御ブレーキアシスト

### ■ 電子制御ブレーキアシストとは

緊急制動時に、より大きな力を発生させ運転者のブレーキ操作を補助する装置です。

### ■ 電子制御ブレーキアシストの作動

ブレーキペダルを強く踏み込んだときに、ブレーキがより強く効くようになります。

ブレーキアシストが作動すると、ペダルが小刻みに動いたり、作動音が聞こえたりすることがあります。これはブレーキアシストが作動しているときの現象で異常ではありません。そのままブレーキペダルを強く踏み続けてください。

➤ VSA(ビークルスタビリティアシスト) P.217



## エマージェンシーストップシグナル

エマージェンシーストップシグナルは、自車が急ブレーキをかけたことを非常点滅表示灯が自動的に高速で点滅して後続車に知らせ、追突される可能性を低減するシステムです。60km/h 以上で走行しているときに急ブレーキをかけると作動します。

### ■作動のしくみ



エマージェンシーストップシグナルは、以下の状態になると作動が停止します。

- ABS が停止したとき
- 急減速でなくなったとき
- ハザードスイッチを ON にしたとき

### ※エマージェンシーストップシグナル

エマージェンシーストップシグナルは、追突されるおそれを低減するシステムであり、追突を完全に防ぐものではありません。運転するときは不必要な急ブレーキを避け、安全運転を心がけてください。

ハザードスイッチが ON のときは、エマージェンシーストップシグナルは作動しません。

ABSが一定時間以上作動しないとき、システムが作動しない場合があります。

## 駐車する

1. ブレーキペダルをしっかり踏む。
2. ブレーキペダルを踏んだまま、パーキングブレーキスイッチをゆっくりと確実に引き上げる。

### 無段変速オートマチック車

3. シフトポジションを **P** にしてエンジンを停止する。

### マニュアル車

3. チェンジレバーを **N** にしてエンジンを停止しチェンジレバーを **R** または **1** に入れる。

車から離れるときは必ず施錠してください。

坂道に駐車をするときは、かならずパーキングブレーキをかけてください。

### ※駐停車操作

#### 無段変速オートマチック車



**注意**

**停車中の空ぶかしはしない。**

万一、シフトポジションが **P** **N** 以外の場合、思わぬ急発進のもとになります。

#### 無段変速オートマチック車



**注意**

**駐車時はエンジンを止める。**

万一、セレクトレバーが **P** **N** 以外に入っていた場合、クリープ現象により車が動き出したり、乗り込む際に誤ってアクセルペダルを踏み、急発進するおそれがあります。

枯れ草や紙、油、木材など燃えやすいものがあるところには駐停車しないでください。

排気管や排気ガスの熱により、着火するおそれがあります。

植え込みなどの近くに駐停車するときは、排気ガスが植え込みに当たらないように車の向きを決めてください。

仮眠するときは、エンジンを停止してください。

無意識にシフトポジションを操作したり、アクセルペダルを踏み込んだりして思わぬ事故につながるおそれがあります。

#### ※駐車する

##### 無段変速オートマチック車

##### アドバイス

アクセルペダルとブレーキペダルを同時に踏まないでください。また、上り坂で[P] [N]以外に入れた状態で、アクセルを調節しながら車を停車させたりしないでください。

トランスミッションが過熱し、故障の原因となります。

##### 無段変速オートマチック車

##### アドバイス

車が完全に止まらないうちに[P]に入れないでください。

トランスミッション破損の原因となります。

車内の見えるところに貴重品などを置かないでください。

車内にライターや炭酸飲料缶を放置しないでください。

車内温度上昇によりライターなどの可燃物が自然発火したり、缶などは破裂したりするおそれがあります。

寒冷時に、パーキングブレーキをかけると、凍結することがあります。

パーキングブレーキをかけずに、輪留めをしてください。

輪留めをしないと車が動き出し、思わぬ事故につながるおそれがあります。

## パーキングセンサーシステム

車両後方のリヤセンターセンサーおよびリヤコーナーセンサーが障害物を検出し、障害物と車両の距離をブザーとマルチインフォメーションディスプレイで知らせます。

❏ ソナーセンサー\* P.306

### ■パーキングセンサーの取付位置と検知範囲

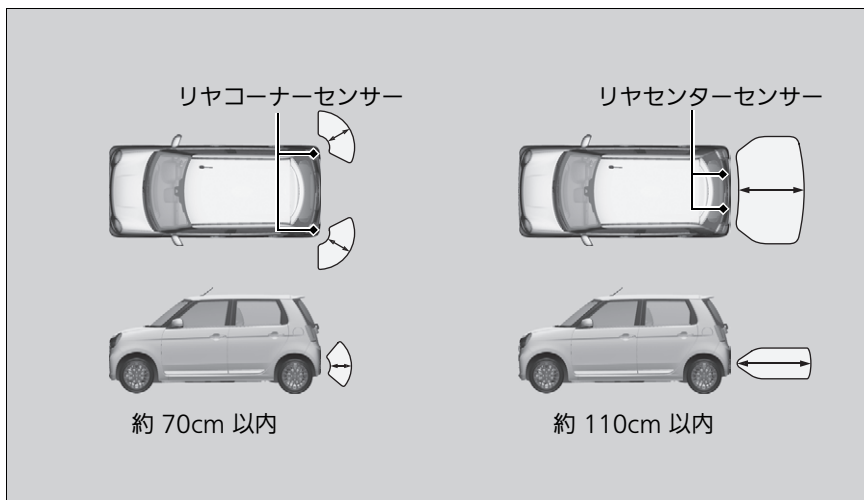

### ❏ パーキングセンサーシステム

駐車する前に車両の周りに障害物がないことを確認してください。

次のようなときは、システムが正常に働かないことがあります。

- センサーが雪、氷、泥などで覆われているとき
- 車両が高温または低温の状態にあるとき
- 超音波や周波数の高い音を発するものが近くにあるとき
- 雨・霧・雪など悪天候のとき

次のようなときは、システムが障害物を検知できないことがあります。

- 障害物が細いとき、または低いとき
- 雪、布、スポンジなど吸音しやすい材質があるとき
- バンパーの真下に障害物があるとき

次のようなときは、システムが誤って障害物を検知することがあります。

- 凸凹な路面や、草地、段差があるとき
- 他の車両のソナーセンサーなど、超音波を発するものが付近にあるとき
- 大雨などによりセンサー付近に水しぶきがかかったとき

センサーの近くにアクセサリーを取り付けない。

## ■ パーキングセンサーの ON と OFF

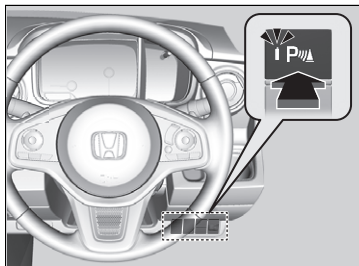

パワーモードが ON モードのときに、パーキングセンサーシステムスイッチを押して、システムの ON と OFF を切り換えます。パーキングセンサーシステムを ON にしたとき、スイッチのインジケーターが点灯します。

リヤセンサーは、シフトポジションが **R** で、車速が 8km/h 以下のとき障害物を検知します。

## ※ パーキングセンサーの ON と OFF

エンジンを始動したときは、パワーモードを OFF する前の状態 (ON または OFF) を保持します。

## ■障害物を検知したときの作動状態



### パーキングセンサー警告灯

パーキングセンサー警告灯が点滅します。

▶ システムを OFF にしても障害物を検知するとパーキングセンサー警告灯のみが点滅します。

ブザー音の間隔	障害物との距離		インジケーター	マルチインフォメーションディスプレイ
	コーナーセンサー	センターセンサー		
長い	—	約 110-60 cm	点灯(イエロー) <sup>※</sup>	障害物を検知した場所を インジケーターで知らせる 
短い	約 70-45 cm	約 60-45 cm	点灯(オレンジ)	
非常に短い	約 45-35 cm	約 45-35 cm	点灯(レッド)	
連続	約 35 cm 以下	約 35 cm 以下	点灯(レッド)	

※：このときは、センターセンサーのみが障害物を検知します。

## 指定燃料について

### ■指定燃料

無鉛レギュラーガソリン  
レギュラーバイオ混合ガソリン(E10/ETBE22)

### ■タンク容量

2WD車 27 リットル

4WD車 25 リットル

## 給油のしかた

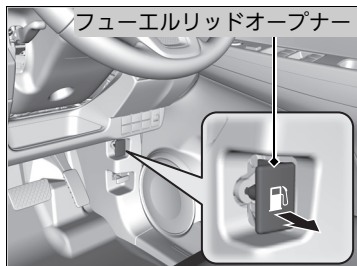

1. 助手席側にガソリンスタンドの給油機がくるように車を停める。
2. エンジンを停止させる。
3. 運転席足元にあるフューエルリッドオープナーを引いてリッドを開ける。

### ※指定燃料について

#### アドバイス

指定燃料以外の燃料(粗悪ガソリン、軽油、灯油等)を補給したり、不適切な燃料添加剤を使用しないでください。

以下のような状態になるおそれがあります。

- 触媒装置などの損傷
- エンジンや燃料系などの損傷
- エンジンなどへの悪影響

プレミアムガソリンをお使いになることもできますが、この場合、本来のエンジン性能が大きく変わることはありません。

### ※給油のしかた



#### 警告

#### 燃料補給時は火気厳禁。

燃料や燃料蒸気は引火しやすいため火災や爆発のおそれがあります。燃料を扱っているときは下記の項目を厳守してください。

- エンジンは常に停止させる
- 炎、火花を近づけない
- たばこを吸わない
- 燃料の取り扱い屋外で行う
- こぼれた燃料はすみやかに拭き取る

ガソリンスタンド内に掲示されている注意事項を守ってください。

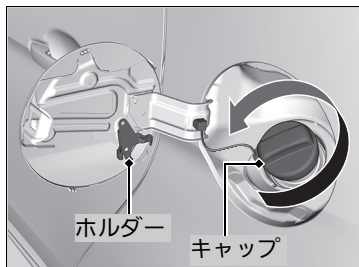

4. ツマミをゆっくり回し、フューエルキャップを開ける。

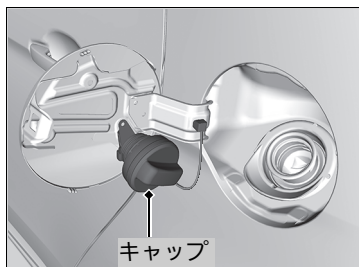

5. キャップをホルダーにかける。
6. 給油ノズルを奥まで差し込み、給油する。  
▶ 満タンになると、給油ノズルの自動停止がはたらき、給油が停止します。

給油のしかた

**警告**

**燃料補給作業は、フューエルキャップを開ける前に車体などの金属に触れて身体の静電気を除去してから行う。**

静電気の放電による火花により気化したガソリンに引火し、やけどを負うおそれがあります。

**注意**

**キャップはゆっくり開ける。**

急激に開けると燃料補給口より吹き返しが発生し、火災になるおそれがあります。

燃料補給は、静電気を放電した人のみで行ってください。

燃料補給中に車内に戻ると、再び帯電することがあります。再度、静電気を放電してください。

「シュー」という音がする場合は、その音が止まってからゆっくり開けてください。

燃料蒸気を吸わないでください。

燃料成分には有害物質を含んでいる場合があります。



7. 給油後、「カチッ」という音が1回以上するまでキャップを締め付ける。  
▶ フューエルリッドは、手で押さえ付けて閉めます。

## ☒ 給油のしかた

 **注意**

**給油ノズルの自動停止後は、追加補給しない。**

気温などの変化により燃料があふれ、火災になるおそれがあります。

**キャップが確実に閉まっていることを確認する。**

閉まっていないと燃料がもれ、火災になるおそれがあります。

Honda 純正以外のキャップを使わないください。

純正品を使用しないと、火災などを起こすおそれがあります。

気温などの変化により燃料があふれないように、タンク容量に達すると燃料タンクに空間を残して給油ノズルの自動停止がはたらくようになっています。

自動停止後に追加補給をすると、燃料が満タン容量以上に入ることがあります。

## 取り扱い

ターボ装置は、排気ガスの圧力でタービンを回してエンジンに大量の空気を圧縮して送り込み、より大きな馬力を引き出す非常に精密に作られた装置です。ターボ装置の故障を防ぐため、必ず以下の点をお守りください。

- エンジン始動直後のエンジンが冷えているときは、空ぶかしや急加速はしない
- エンジンオイル、オイルフィルターの交換時期を必ず守る

タービンは毎分10万回転以上の高回転で回り、かつ700℃以上の高温になります。その潤滑と冷却はエンジンオイルにより行われます。したがって、定められた距離または期間でエンジンオイル、オイルフィルターの交換を行わないと、劣化したエンジンオイルによりタービン軸受部の固着や異音の発生など、故障の原因になります。

### ターボ車\* について

エンジンオイル、オイルフィルターの交換時期は、マルチインフォメーションディスプレイに表示されます。表示にしたがって交換を行ってください。

✎ オイルモニターシステム\* P.333

✎ 推奨エンジンオイル P.339

高速走行や山道走行などの高負荷で走行したあと、エンジンを再始動するとマルチインフォメーションディスプレイに「エンジン冷却水温上昇中」または、「エンジン冷却水高温」とメッセージが表示されることがありますが、機能的に問題はありません。約1分間アイドル運転を行うか、走行するとメッセージは消えます。

# メンテナンス

この章では、基本的なメンテナンスについて記載しています。



## メンテナンスの前に

- 点検整備について ..... 330
- メンテナンスを安全に行うために ..... 331
- メンテナンスに関する注意事項 ..... 332

## オイルモニターシステム\*

- オイルモニターシステムの表示 ..... 333

## エンジンルーム内のメンテナンス

- エンジンルーム内のメンテナンス項目 ... 336
- ボンネットを開ける ..... 338
- 推奨エンジンオイル ..... 339
- ウィンドウォッシャー液の補給 ..... 341

## 電球の交換 ..... 342

## ワイパーブレードラバーの点検と整備 ..... 346

※：タイプやオプションなどにより、装備が異なります。

## タイヤの点検と整備

- タイヤの点検 ..... 350
- タイヤとホイールの交換 ..... 355
- タイヤのローテーション ..... 356
- 冬期のタイヤ ..... 357

## Honda スマートキー

- Honda スマートキーの取り扱いと電池交換 ..... 358

## エアコンのお手入れ

- エアクリンフィルター ..... 359

## 清掃

- 車内の清掃 ..... 360
- 車外の清掃 ..... 363

## アクセサリーと改造

- アクセサリー ..... 366
- 改造や部品交換について ..... 366

## 点検整備について

道路運送車両法により、法定点検と日常点検が義務づけられています。正しい点検整備で、車を安全・快適にお使いください。

普段と違う点(音、におい、ブレーキフルードの不足、地面に油のあとが残っているなど)に気づいたら、Honda 販売店で点検を受けてください。点検整備の詳細については、別冊のメンテナンスノートも併せてご覧ください。

### ■点検整備の種類

#### ■日常点検

長距離走行前や洗車・給油時などに、お客様自身の判断で行う点検です。

#### ■定期点検

12か月および24か月ごとに実施する点検です。法律で定められているものと、Honda が指定するものがあります。

#### ■その他

新車時の無料点検や定期交換、厳しい使われかたをしたときの点検整備があります。

### ※点検整備について

作業に不慣れな場合や難しい場合は、Honda 販売店にご相談ください。

## メンテナンスを安全に行うために

メンテナンスを行う際は、メンテナンスノートと下記の安全に関する注意事項をよくお読みのうえ、安全を確保して行ってください。

お客さま自身でメンテナンスを実施したときは、メンテナンス点検整備記録簿のメンテナンスレコードに記録してください。

### メンテナンスを行う場所や備品についての安全事項

- 火災や爆発防止のため、タバコの火、火花、炎を引火性の液体やガスから遠ざける。
- エンジンルーム内の、タオルや可燃物の置き忘れに注意する。
  - ▶ 火災などの思わぬ事故につながるおそれがあります。
- エンジンの排気ガスに含まれる一酸化炭素の毒作用に注意する。
  - ▶ エンジンを始動するときは必ず十分な換気を行ってください。

### 車についての安全事項

- エンジンルーム内を点検するときは、冷却ファンが止まってから行ってください。
  - ▶ エンジンの温度が高い状態でエンジンを停止したとき、冷却ファンが自動的に作動することがあります。
- 熱くなった部品によるやけどに注意する。
  - ▶ 部品に触れる前に、エンジンと排気システムを十分に冷やしてください。
- 可動部品によるけがに注意する。
  - ▶ 指示されたとき以外は、エンジンを始動しないでください。
  - ▶ アイドリングストップ中は、ボンネットを開けないでください。

### ⚠️ メンテナンスを安全に行うために



**警告**

**適切なメンテナンスを行い、走行前に故障がないようにする。**

走行時に故障がある状態や、適切なメンテナンスがなされていないと、重大な傷害や死亡に至る事故を引き起こす可能性があります。

必ず、取扱説明書に記載されている点検とメンテナンスに関する注意事項や別冊のメンテナンスノートに記載の点検時期を守ってください。

**メンテナンスは、指示と注意事項を守って行う。**

メンテナンスの指示と注意事項を守らないと重大な傷害や死亡のおそれがあります。必ず、取扱説明書に記載されている手順と注意事項を守ってください。

## メンテナンスに関する注意事項

### ■メンテナンスサービスで使用する部品やオイル

メンテナンスサービスを受けるときは、Honda 純正部品やオイル類を使用することをおすすめします。Honda 純正部品は、車で使われている部品と同じ高品質の基準に基づいて製造されているため、性能と耐久性の面で安心です。

# オイルモニターシステム\*

メンテナンスが必要な場合は、パワーモードをONモードにするたびにオイルモニターシステムのメッセージがマルチインフォメーションディスプレイに表示されます。メッセージが表示されたときは、Honda 販売店でメンテナンスを受けてください。

## オイルモニターシステムの表示

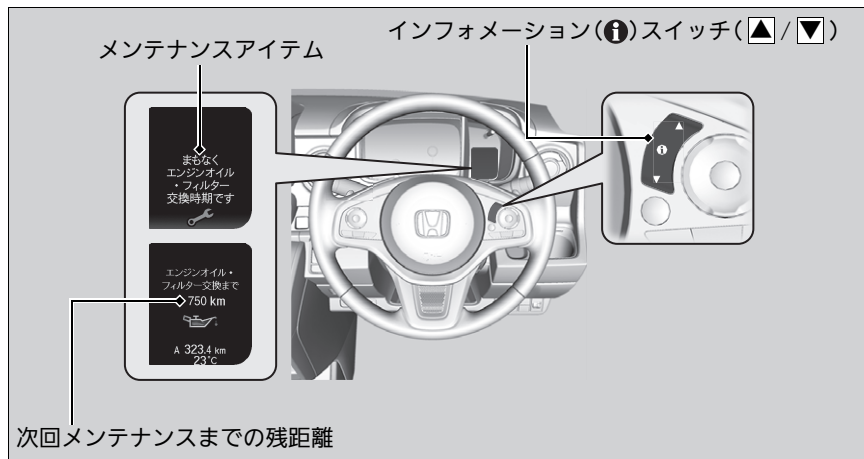

1. パワーモードを ON モードにする。
2. マルチインフォメーションディスプレイにオイルメンテナンス画面が表示されるまで、インフォメーション(i)スイッチ(▲/▼)を押す。

### オイルモニターシステムの表示

残距離表示が十分残っていても、前回のオイル交換から6か月が経過していたら、メンテナンスを実施してください。詳しくはメンテナンスノートを確認してください。

## マルチインフォメーションディスプレイの警告メッセージと オイルモニターシステム情報

警告メッセージ	オイルモニターシステム情報	説明	情報
—		マルチインフォメーションディスプレイでオイルモニターシステム画面を選択するとメンテナンス時期までの走行距離が表示されます。	—
 		メンテナンス時期までの走行距離が750km未満になったとき表示されます。	メンテナンス時期が近くなっています。
 		メンテナンス時期までの走行距離が250km未満になったとき表示されます。	できるだけ早めにメンテナンスを受けてください。
 		メンテナンス時期を過ぎているとき表示されます。	メンテナンス時期を過ぎています。メンテナンスを受けたら、オイルモニターシステムをリセットしてください。



## リセットのしかた

メンテナンスを行った後は、オイルモニターシステムの表示をリセットします。

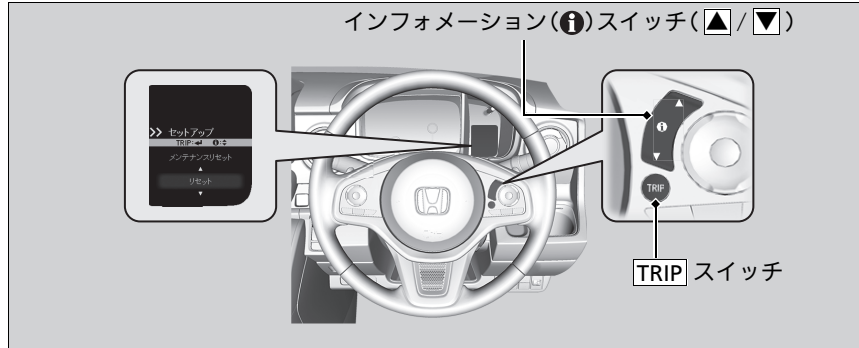

1. パワーモードをONモードにする。
2. カスタマイズ機能の中からメンテナンスリセットを選択する。  
**■ カスタマイズ機能 P.120**
3. インフォメーション(i)スイッチ(▲/▼)を押してリセットを選択する。
4. リセットが選択された状態でTRIPスイッチを押すとリセットされる。
5. マルチインフォメーションディスプレイにメンテナンスリセットが完了したメッセージが表示される。

## リセットのしかた

### アドバイス

メンテナンス後にオイルモニターシステムをリセットしないと、メンテナンス時期を正しくお知らせできないため、故障につながる可能性があります。

# エンジンルーム内のメンテナンス

## エンジンルーム内のメンテナンス項目

ターボ非装備車

ブレーキフルード  
リザーブタンク ※

ウィンド  
ウォッシャー液  
注入口

エンジンオイル  
注入口 ※

エンジンオイル  
レベルゲージ ※

バッテリー ※

冷却水リザーブ  
タンク ※

ラジエーター  
キャップ ※

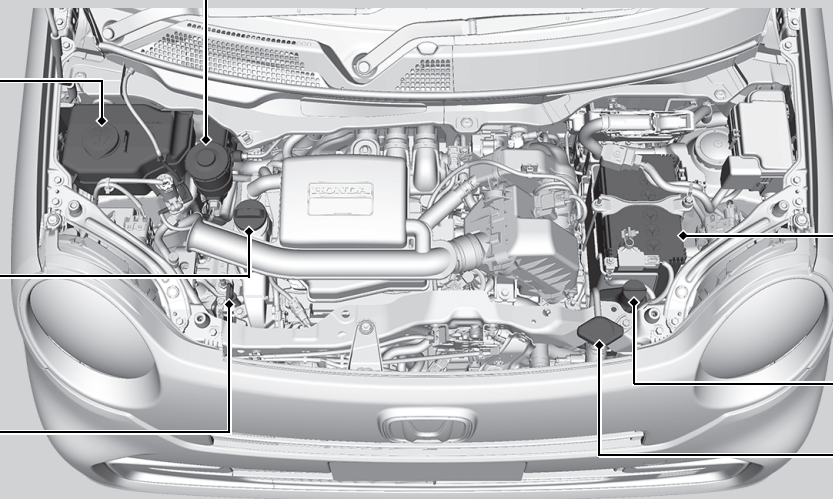

※：点検整備については、別冊の「メンテナンスノート点検整備について」をご覧ください。

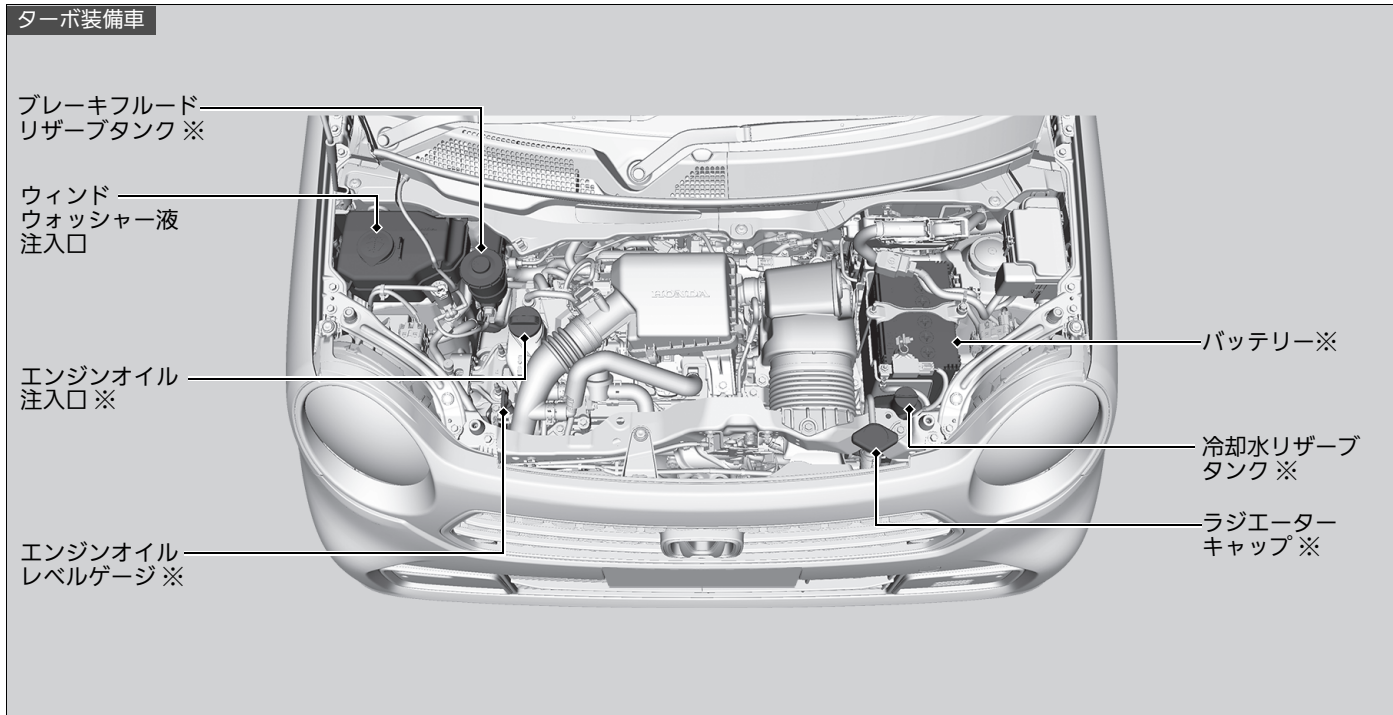

※：点検整備については、別冊の「メンテナンスノート点検整備について」をご覧ください。

## ボンネットを開ける

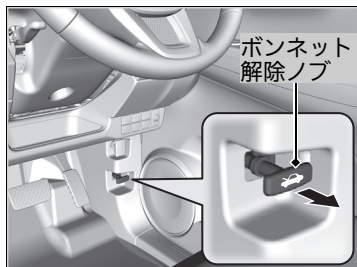

1. 車を止め、パーキングブレーキをかける。
2. 運転席足元にある、ボンネット解除ノブを引く。  
▶ ボンネットが少し浮き上がります。

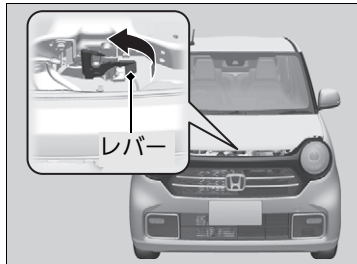

3. ボンネット中央のレバーを上げてロック機構を解除し、ボンネットを開ける。

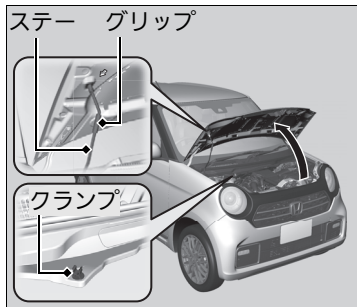

4. グリップを持ってステーをクランプから取り外し、ステーをボンネットにかける。

閉めるときは、ステーを外しクランプに納めてからボンネットを静かに下げて、約30cmの高さから手を離します。

### ▶▶ ボンネットを開ける



**注意**

**ボンネットを閉めるときは、手などをはさまないように注意する。**

### アドバイス

ワイパーアームを起こした状態で、ボンネットを開けないでください。

ボンネットがワイパーに当たり、ボンネットやワイパーが損傷することがあります。

ボンネットを閉めたときは、ボンネットが確実にロックされていることを確認してください。

アイドリングストップ中は、ボンネットを開けないでください。

## 推奨エンジンオイル

純正および市販のエンジンオイルは、種類と、(外気温に応じた)粘度について表にもとづきお使いください。

エンジンオイルは、量が少なかったり劣化したものを使用していると、エンジンの不調や破損につながる場合があります。

### ターボ非装備車

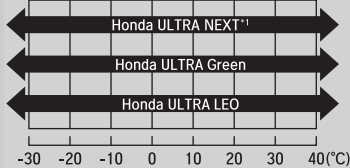
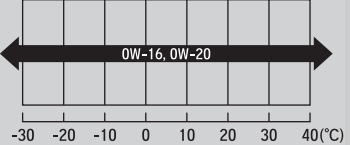
純正エンジンオイル	市販エンジンオイル
Honda 純正油 ・ Honda ULTRA NEXT* <sup>1</sup> ・ Honda ULTRA Green ・ Honda ULTRA LEO	API SN 級以上かオイル缶に API CERTIFICATION(エーピーアイ サーティフィケーション)マークの 入ったエンジンオイル
 <p style="text-align: center;">外気温</p>	 <p style="text-align: center;">外気温</p>

\*1：最も省燃費性に優れた Honda 純正オイルです。

### ▶▶ 推奨エンジンオイル

**冬期はエンジンオイルの劣化が激しくなります。**

冬期に主として短距離、市街地を運転する場合は、早めに交換してください。

API CERTIFICATION(エーピーアイサーティフィケーション)マークは下記のとおりです。



### ターボ非装備車



ターボ装備車

純正エンジンオイル	市販エンジンオイル
Honda 純正油 • Honda ULTRA LEO*1 • Honda ULTRA LTD	API SN 級以上かオイル缶に API CERTIFICATION(エーピーアイ サーティフィケーション)マークの 入ったエンジンオイル

\*1：最も省燃費性に優れた Honda 純正オイルです。

## ウィンドウォッシャー液の補給

ウォッシャー液の量を確認します。

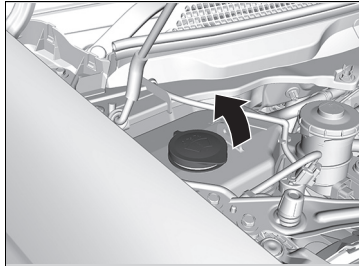

減っていた場合は、ウォッシャー液キャップを外し、ウォッシャータンクに補給します。

### ❏ ウィンドウォッシャー液の補給

**ウォッシャー液以外の液体を、タンクに入れないでください。**

ウォッシャー液は必要に応じて水(軟水)で薄めてください。

**冬期はウォッシャー液の凍結を防ぐため、ウォッシャー液の濃度を上げてください。**

### ヘッドライト電球

---

ロービームヘッドライト、ハイビームヘッドライトは LED を使用しています。点検、交換は Honda 販売店に依頼してください。

### 前面方向指示器 / 前面非常点滅表示灯電球

---

前面方向指示器 / 前面非常点滅表示灯は LED を使用しています。点検、交換は Honda 販売店に依頼してください。

### 車幅灯 / デイタイムランニングライト電球

---

車幅灯 / デイタイムランニングライトは LED を使用しています。点検、交換は Honda 販売店に依頼してください。

### フォグライト電球\*

---

フォグライトはLEDを使用しています。点検、交換はHonda販売店に依頼してください。



## 側面方向指示器 / 側面非常点滅表示灯電球

---

側面方向指示器 / 側面非常点滅表示灯は LED を使用しています。点検、交換は Honda 販売店に依頼してください。

## 制動灯 / 尾灯電球

---

制動灯 / 尾灯は LED を使用しています。点検、交換は Honda 販売店に依頼してください。

## 後面方向指示器 / 後面非常点滅表示灯電球、後退灯電球

---

後面方向指示器 / 後面非常点滅表示灯、後退灯は LED を使用しています。点検、交換は Honda 販売店に依頼してください。

## ハイマウントストップランプ電球

---

ハイマウントストップランプは LED を使用しています。点検、交換は Honda 販売店に依頼してください。

## 番号灯電球

交換する場合は、下記の電球をご使用ください。

番号灯：12V-5W

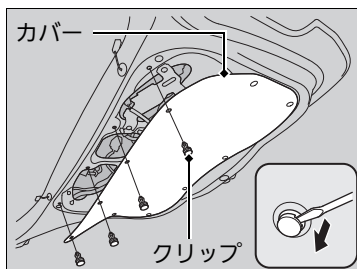

1. クリップを外し、カバーをめくる。

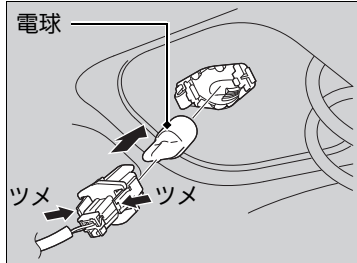

2. ツメを押してランプ本体を外す。

3. 古い電球を抜き取る。

4. 新しい電球を差し込む。

### 番号灯電球

クリップを外すときは、クリップの図の位置にマイナスドライバーを差し込んで、中央部のピンを起こして取り外します。

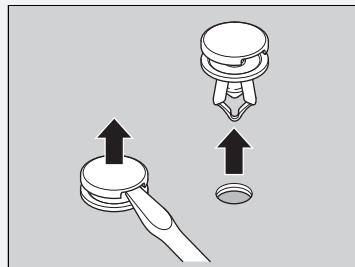

クリップを取り付けるときは、クリップ中央部のピンを起こしたまま差し込み、ピンを平らになるまで押してください。

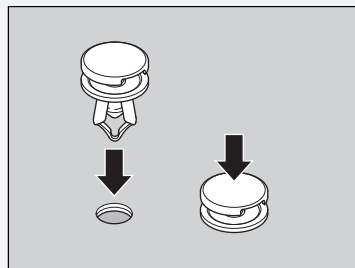

## その他の電球

### 室内灯電球

LED 室内灯非装備車

下記の電球をご使用ください。

室内灯:12V-8W

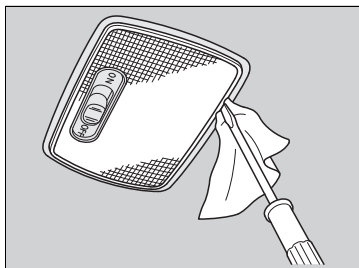

1. ランプ本体にマイナスドライバーの先端を差し込み、押し開ける。  
▶ ランプが傷付かないよう、ドライバーに布などを巻き付けてください。

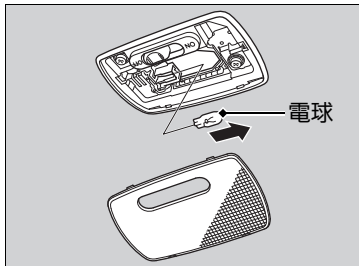

2. 古い電球を抜き取る。
3. 新しい電球を差し込む。

# ワイパーブレードラバーの点検と整備

## ワイパーブレードラバーの点検

ワイパーブレードラバーが傷んでいると、拭きムラになったり、ウィンドーガラスを傷つけたりします。定期的にワイパーブレードラバーの状態を点検し、傷んでいる場合は交換してください。

## フロントワイパーブレードラバーの交換

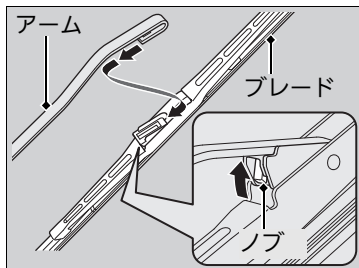

1. 運転席側、助手席側の順にワイパーアームを起こす。

2. ノブを押し上げながら、アームからブレードをスライドさせて外す。

### ※フロントワイパーブレードラバーの交換

#### アドバイス

ワイパーアームを起こした状態でボンネットを開けたりワイパーを作動させたりすると、ボンネットとワイパーアームを損傷します。

#### アドバイス

ブレードを外した状態でワイパーアームが倒れると、ガラスが損傷するおそれがあります。

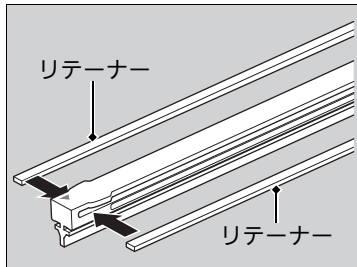
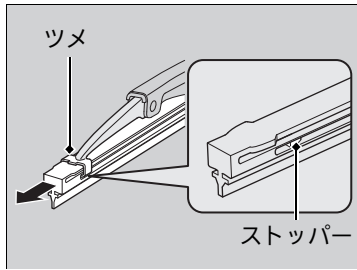

3. ラバーのストッパーがブレードのツメから外れるまで引き、そのままラバーをブレードから引き抜く。

4. 引き抜いたラバーからリテーナーを外し、新しいラバーに取り付ける。

5. ラバーをブレードの端から差し込む。  
▶ 正しく固定されているか確認してください。その後、ブレードをワイパーアームに取り付けます。

6. ワイパーアームを戻すときは、助手席側、運転席側の順に戻してください。

## リヤワイパーブレードラバーの交換

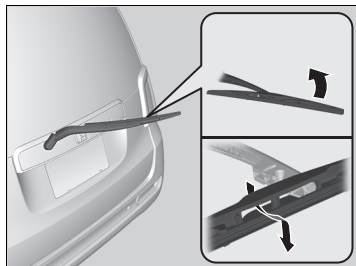

1. ワイパーアームを起こす。
2. ブレードを回転させ、アームのホルダー部からブレードを引き抜いて取り外す。

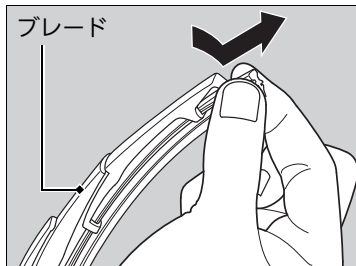

3. ラバーを引いて先端部をブレードのツメから外す。
4. ラバーをブレードから引き抜く。

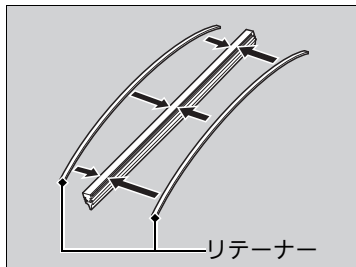

5. 引き抜いたラバーからリテーナーを外し、新しいラバーに取り付ける。  
▶ リテーナーには反りがあります。リテーナーを図の向きでラバーに取り付けてください。

### ※リヤワイパーブレードラバーの交換

#### アドバイス

ブレードを外した状態でワイパーアームが倒れると、ガラスが損傷するおそれがあります。

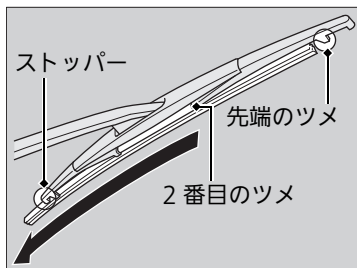

6. ラバーをブレードの 2 番目のツメからブレードに沿って差し込み、ラバーをブレードのストッパーから約 2cm 引き出す。

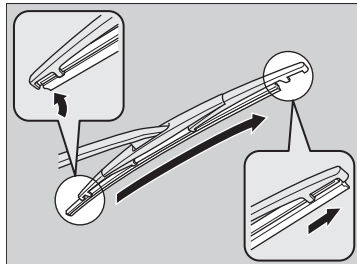

7. ブレードの先端のツメにラバーを通す。
8. ブレードの先端のストッパーにラバーを戻して固定する。

## タイヤの点検

### ■タイヤの点検について

タイヤが摩耗・損傷していたり、適正な空気圧でないと、安全な走行ができないばかりか乗り心地も損なわれます。

安全な走行のために求められるタイヤの条件は下記のとおりです。

- 種類とサイズが適正であること
- 接地面の状態が良好であること
- 空気圧が適正であること
- 摩耗、傷、亀裂、異物がないこと

これらの条件を満たすために下記の点検を行い、常にタイヤを最適な状態に保ってください。

### ■日常的な点検

乗車前に必ず行う点検です。下記の項目を確認し、状況によってはメンテナンスをしてください。

- タイヤがつぶれているように見えないか？
  - ▶ つぶれているように見えたら、すぐに空気圧をチェックしてください。
- 激しい摩耗、傷、亀裂、異物はないか？
  - ▶ 状況に応じて、タイヤを交換してください。

### ※タイヤの点検について



**警告**

**摩耗が激しいタイヤ、空気圧が適正でないタイヤを使用しない。**

不適切なタイヤを使用すると、重大な傷害や死亡に至る事故につながるおそれがあります。



## ■空気圧測定器による点検

すべてのタイヤの空気圧を測定してください。空気圧が下がっている場合は、パンクを入念に調べます。

タイヤの指定空気圧は、巻末の資料を参照してください。

☞仕様 P.405

## ■損傷、異物、摩耗の点検

下記の項目を点検してください。

- タイヤの接地面と側面の突起、膨らみが正常か？
  - ▶ 異常が見られた場合は、タイヤを交換する必要があります。
- タイヤ側面に、裂け目、亀裂がないか？
  - ▶ 裂け目や亀裂がある場合は、タイヤを交換する必要があります。
- 接地面とウェアインジケーターが同じ高さになっていないか？

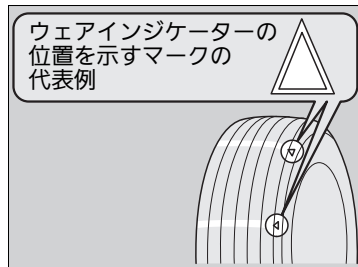

### ウェアインジケーター(摩耗限界表示)

ウェアインジケーターはタイヤの接地面にあり、他の部分より溝が1.6mm浅くなっています。

接地面が摩耗して、ウェアインジケーターと同じ高さになったら、タイヤを交換してください。

## ☒タイヤの点検について

**タイヤの空気圧は、タイヤ温度が低いときに測定してください。**

必要な場合は、指定空気圧になるまで空気を注入または排出してください。

タイヤが高温のときに空気圧を測っても、低温のときより高めになるため正しく測定できません。

**指定空気圧は、運転席横の車体に貼ってあるラベルにも記載されています。**

取扱説明書が手元がない場合は、車のラベルをご覧ください。

## ■ホイールカバー\*/センターキャップ\*の脱着方法

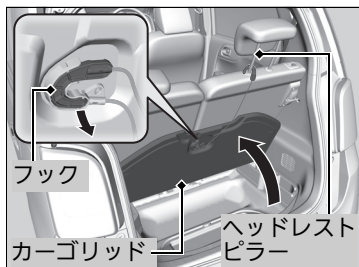

1. カーゴリッドを開ける。
  - ▶ カーゴリッドを開けたときは、フックをヘッドレストピラーにかけておきます。

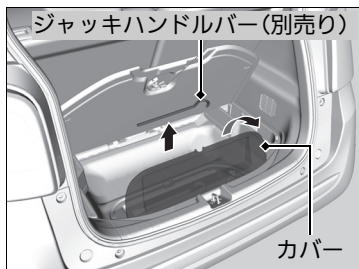

2. カバーを開けて、ジャッキハンドルバー(別売り)を取り出す。

## ※ホイールカバー\*/センターキャップ\*の脱着方法



**注意**

ホイールカバーを取り外すときは、手などをはさまないように十分注意する。

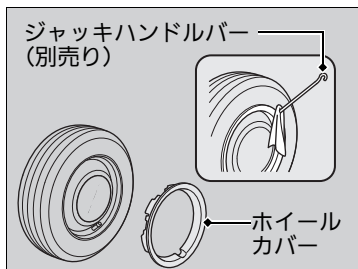

3. ジャッキハンドルバーまたは先端が平らな固い金属の棒の先を切り欠き溝に差し込み、タイヤ側にこじってホイールカバーを外す。

- ▶ ホイールカバーが傷付かないよう、ジャッキハンドルバーまたは先端が平らな固い金属の棒に布などを巻き付けてください。
- ▶ 場所を変えて2、3カ所繰り返すと楽に外れます。

#### ※ホイールカバー\* / センターキャップ\* の脱着方法

ホイールカバーを取り付ける前に、裏面の爪がリングに正しく組み付いていることを確認してください。正しく組み付いていないとホイールカバーが外れる原因となります。また、爪が折れているときはホイールカバーを取り付けしないでください。

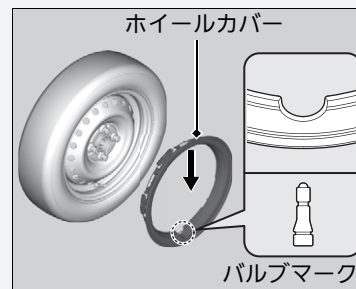
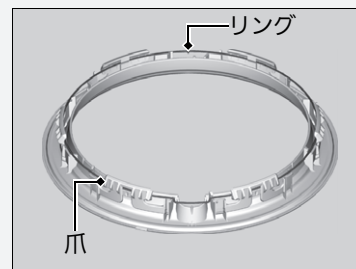

ホイールカバーを取り付けるときは、ホイールにあるタイヤバルブの位置にホイールカバーのバルブマークを合わせてから取り付けてください。

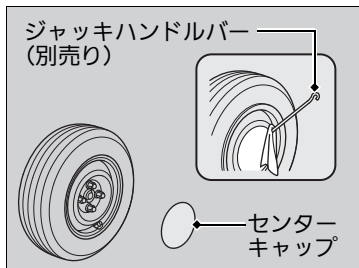

4. ジャッキハンドルバーまたは先端が平らな固い金属の棒の先を切り欠き溝に差し込み、タイヤ側にこじってキャップを外す。

- ▶ センターキャップが傷付かないよう、ジャッキハンドルバーまたは先端が平らな固い金属の棒に布などを巻き付けてください。
- ▶ センターキャップを取り外すときは、地面に落ちて傷が付かないよう、手で支えてください。

※ホイールカバー\*/センターキャップ\*の脱着方法

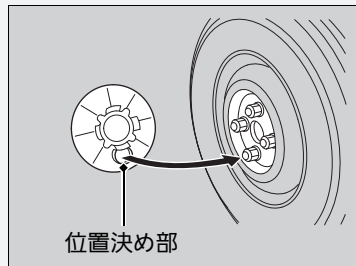

センターキャップを取り付けるときは、センターキャップ裏側の位置決め部の中にホイールナットが収まるように合わせて押し込んで下さい。

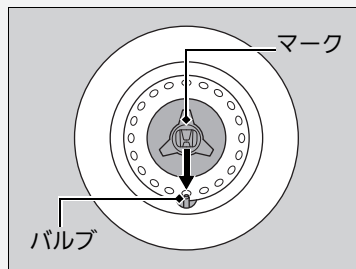

センターキャップのホンダマーク下にタイヤバルブがくるように組み付けると、位置決め部がホイールナットに収まる位置となります。

## タイヤとホイールの交換

タイヤは、四輪とも同一指定サイズ、同一種類、同一銘柄および摩耗差のないタイヤをお使いください。

サイズ、種類、銘柄や摩耗度合いの異なるタイヤを使用すると、運転に関わるシステムが正常に機能しなくなったり、動力伝達装置に悪影響を与えたりします。

同時にすべての4つのタイヤを交換することをお勧めします。それができない場合は、前輪または後輪タイヤの左右を一緒に交換してください。

ホイールの仕様が純正ホイールと同一のものか確認してください。

### ⚠️ タイヤとホイールの交換



**警告**

**必ず、サイズと種類が適切なタイヤを使用する。**

不適切なタイヤを使用すると、重大な傷害や死亡に至る事故につながるおそれがあります。

## タイヤのローテーション

5,000km 走行したときタイヤのローテーションをしてください。  
タイヤのローテーションを行うのは、特定のタイヤが摩耗するのを防ぐためです。

### ■回転指示マークがないタイヤの場合

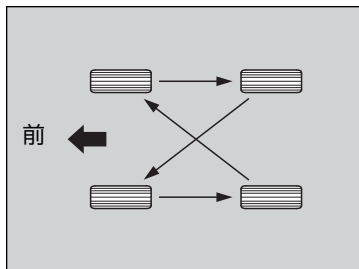

図のように、タイヤをローテーションさせます。

### ■回転指示マークがあるタイヤの場合

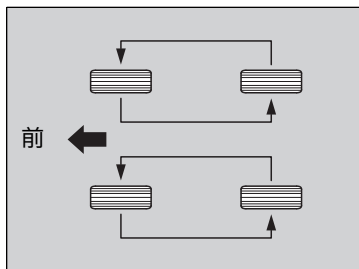

図のように、タイヤをローテーションさせます。

### ※タイヤのローテーション

タイヤ回転方向が指定されているタイヤには、**タイヤ回転指示マーク**があります。  
図のように回転指示マークが前へ向くように取り付けてください。

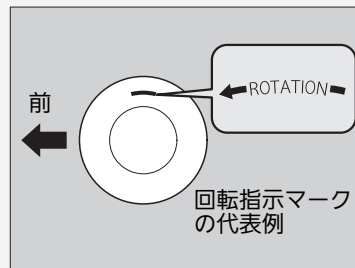

締め付けトルク  
108 N・m(11 kgf・m)

## 冬期のタイヤ

雪道や凍結した道路を走行する場合は、スノータイヤやタイヤチェーンを装着し、速度を落として十分に車間距離をとって運転してください。

また、横滑りの原因となりますのでハンドルやブレーキの操作は、特に慎重に行ってください。

タイヤチェーンおよびスノータイヤは、走行条件や法令により装着が必要とされた場合に使用します。

装着する場合は、下記のポイントを参照してください。

スノータイヤの場合：

- 四輪とも同じ種類、指定サイズのタイヤを選ぶ
- 四輪すべてにスノータイヤを装着する

タイヤチェーンの場合：

- Honda 純正スチールチェーンを、付属の取扱説明書にしたがって前輪に装着する
- タイヤサイズに適合したチェーンを装着する
- ブレーキラインやサスペンションと接触していないか確認する
- ゆっくり走行する

### ❖冬期のタイヤ

#### アドバイス

**サイズが不適切なチェーンを装着したり、装着のしかたが不適切だと、車のブレーキライン、サスペンション、ボディー、ホイールを損傷するおそれがあります。**

チェーンが車のどこかに当たる場合、ただちに走行をやめてください。

タイヤチェーンは前輪に装着します。

後輪には、タイヤチェーンを装着しないでください。

**タイヤチェーンを装着したときは、30km/h以下の速度で走行してください。**

なお、乾燥路面ではタイヤチェーンを装着したまま走行するのは避けてください。タイヤチェーンの摩耗を早めます。

## Honda スマートキーの取り扱いと電池交換

### ■ 取り扱いについて

Honda スマートキーの取扱いは、下記の点に注意してください。

- 発信機を落としたり投げたりしない
- 温度が極端に高い / 低い場所に置かない
- 液体にひたさない

### ■ 電池交換のしかた

作動距離が不安定になった場合は、電池の消耗が考えられます。ボタンを押したときにインジケータが点灯しない場合は、電池切れです。電池を交換してください。

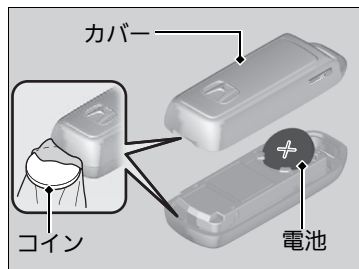

#### ボタン電池 CR1632

1. H マークを上にしてカバーを外す。  
▶ カバーに傷が付かないように、コインに布などを巻いてカバーを取り外します。
2. ⊕と⊖を間違えないよう、電池を交換する。

### ※ 取り扱いについて

Honda スマートキーをなくした場合は、Honda 販売店へご連絡ください。

### ※ 電池交換のしかた



#### 警告

**ボタン電池は、お子さまが飲み込まないように注意する。**

**重大な傷害を受けたり死亡したりするおそれがあります。**

**飲み込んだ時は、ただちに医師の診察を受けてください。**

電池交換の際は、破損などのおそれがあるため、Honda 販売店でのご交換をおすすめします。

電池交換の際は、カバーを確実に取り付けてください。

確実に取り付けられていないと、耐水性能の低下や故障の原因となります。

電池は Honda 販売店または時計店、カメラ店などでお求めください。



# エアコンのお手入れ

## エアクリンフィルター

### ■エアクリンフィルターの交換時期

エアクリンフィルターは、通常 1 年または 15,000km ごとに交換してください。粉じんなどの多い場所で使用される場合は、早めの交換をおすすめします。

### ■エアクリンフィルターの交換

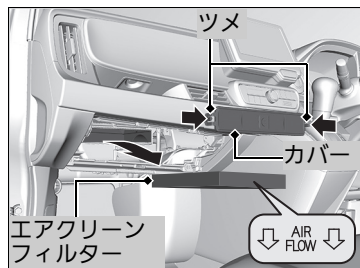
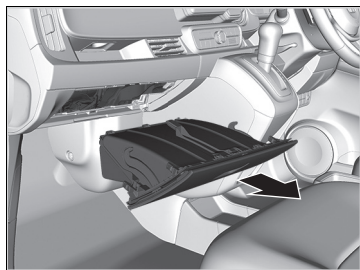

1. グローブボックスを開けずに下部を持ち、手前に引いて取り外す。

2. 左右にあるツメを押しながら、エアクリンフィルターケースのカバーを外す。

3. エアクリンフィルターを引き出す。

4. 新品と交換する。

▶ 「AIR FLOW」マークの矢印が、下向きになるように取り付けます。

### ※エアコンのお手入れ

エアコンの風量が著しく減少したり、ガラスが曇りやすくなったときは、フィルターの目詰まりが考えられます。フィルターを交換してください。

## 車内の清掃

内装の清掃は、掃除機で塵やほこりを取り除いてから汚れを落としてください。ぬるま湯に中性洗剤を溶かしたものを柔らかい布に軽く含ませ、固く絞って汚れを落とします。その後、真水を含ませたきれいな布で、洗剤分をきれいに落としてください。

### シートベルトの清掃

ぬるま湯に中性洗剤を溶かしたものをブラシにつけて清掃し、その後空気乾燥させます。

### 車内の清掃

**室内に水をかけないでください。**

室内の部品に水がかかると故障や、さびの原因となります。

**オーディオ、スイッチなどの電装品にシリコン系のスプレーを塗布しないでください。**

故障や車両火災の原因となるおそれがあります。万一、電装品にシリコン系のスプレーを塗布したときは、Honda 販売店にご相談ください。

**ケミカル類、液体芳香剤は成分により、樹脂部品、布材の変色、しみ、ひび割れなどを起こすことがあります。**

ベンジン、ガソリンなどの有機溶剤、酸、アルカリ性の溶剤は使用しないでください。

**ケミカル類を使用したあとは、必ず乾いた布で軽く拭き取ってください。**

使用した布をそのまま樹脂部品、布材の上に長時間放置しないでください。

**液体芳香剤は、こぼさないよう確実に固定してください。**

## ■ ガラスのお手入れ

ガラスクリーナーなどで拭いてください。

## ■ スーパーUV カット / IR カットガラスのお手入れ

前席ウィンドー(ドアガラス)の車内側に UV カット膜や IR カット膜がコーティングしてあります。水またはぬるま湯を含ませた布などで汚れを拭き取ってください。

## ☒ ガラスのお手入れ

フロントガラスやリヤガラスは、ガラスの内側にアンテナ線や電熱線が装着されています。傷付けないよう、これに沿って柔らかい布で拭いてください。

UVカット膜やIRカット膜を長持ちさせるために次のことをお守りください。

- 汚れがひどいときは、開閉をなるべく行わない
- みがき粉(コンパウンド)入りガラスクリーナーやワックス、洗剤等は使わない

ルームミラー周辺にある電子機器のカバーや周辺に水やガラスクリーナーなどの液体がかからないようにしてください。

## ■フロアマット

### フロアマット固定方法(例)

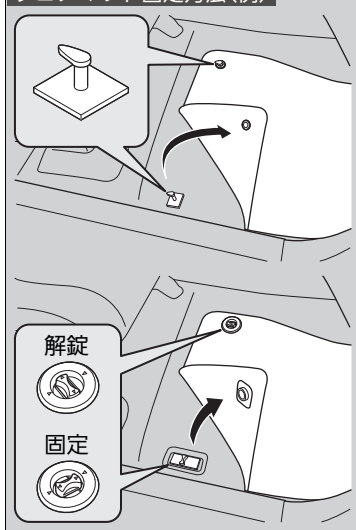

運転席のフロアマットが前方にずれるのを防止するため、フロアアンカーで確実に固定してください。

フロアアンカーで固定されているフロアマットの上に、他のフロアマットを重ねないでください。

## ※フロアマット

他のフロアマットをご使用の際は、フロアアンカーでしっかりと固定できるものをご使用ください。

後席のフロアマットを使用する際は、正しく取り付けてください。

## ■本革\*のお手入れ

塵やほこりを掃除機や乾いた布で取り除いてください。

ウール用中性洗剤の10%水溶液を柔らかい布に軽く含ませ汚れを落とします。

その後、真水を含ませた柔らかい布を固く絞り、洗剤分をきれいに拭き取ります。乾いた布で水分を拭き取り、風通しをよくして日陰で乾燥させます。濃色のデニムなど、衣類の染料が本革に移ってしまふことがあります。

汚れが付着したらすぐに拭き取ってください。

\*: タイプやオプションなどにより、装備が異なります。

## 車外の清掃

走行後は、塗装面に付着したほこりなどを毛はたきなどで払い落としてください。飛び石などによる塗装面の傷は錆の原因になります。見つけたら早めに補修してください。

### 洗車について

月に一度は洗車をするようにしてください。以下の場合、必ず洗車をしてください。

- 凍結防止剤を散布した道路を走行したとき
- 海岸地帯を走行したとき
- コールタール、ばい煙、鳥のふん、虫、樹液などが付いたとき

### 自動洗車機を使うとき

- 自動洗車機に記載されている指示にしたがう
- ドアミラーを格納する
- ホイールカバー・装備車は、自動洗車機のホイール専用ブラシを使わない
- マイクロアンテナを取り外す

### 高圧洗浄機を使うとき

- 洗車ノズルと車体の距離を十分に離す
- ドアガラスやドアまわりなど開閉部分は、特に注意する
  - ▶ 近づけすぎると室内に水が入ることがあります。
- エンジンルームには水をかけない
- カメラやカメラ周辺には、直接水をかけない
  - ▶ レンズ内に水が入り、故障の原因となります。

### 洗車について

**故意に空気取り入れ口に水をかけないでください。**

故障の原因になります。



空気取り入れ口

## ■ワックスをかけるとき

ワックスは、月に1回程度または水をはじかなくなったときにかけてください。洗車した後や、車体表面が体温以下に下がっているときにかけるようにしてください。

## ■バンパーなどの樹脂塗装部品のお手入れ

樹脂塗装部品に、ガソリン、オイル、ラジエーター液、バッテリー液などが付着するとしみや塗膜はがれの原因となります。付着した場合は、すぐに柔らかい布で拭き取ってください。

## ■ガラスのお手入れ

ガラスクリーナーなどで拭いてください。

## ※ワックスをかけるとき

### アドバイス

みがき粉(コンパウンド)入りのワックスは、使わないでください。塗装面に細かい傷が残ることがあります。

ワックスは Honda 純正ケミカル用品をお使いください。

## ※バンパーなどの樹脂塗装部品のお手入れ

樹脂塗装部品の補修をする場合は、Honda 販売店にご相談ください。

不適当な塗料を使うと塗膜を傷めます。

## ■ アルミホイール\*のお手入れ

アルミは塩分や汚れを嫌います。道路凍結防止剤や海水が付いたときは、柔らかい布やスポンジに中性洗剤を含ませ汚れを早めに落としてください。洗車後は、水が乾かないうちに拭きとってください。

## ■ ヘッドライト、制動灯の曇り

ヘッドライト、制動灯などのランプは、雨天走行や洗車などにより、レンズ面が一時的に曇ることがあります。また、ランプ内と外気との温度差により、レンズ内面が結露することもあります。

これは雨天時などに窓ガラスが曇るのと同様の自然現象で、機能上の問題ではありません。

また、ランプの構造上、レンズの縁に水滴が付着することがありますが、機能上の問題ではありません。但し、ランプ内に水がたまっている場合や大粒の水滴が付いている場合は Honda 販売店で点検を受けてください。

## ※ アルミホイール\*のお手入れ

**この車専用のホイールをお使いください。**

専用以外のホイールを使うと、走行装置やブレーキ装置に支障をきたすおそれがあります。ホイール交換は、Honda 販売店にご相談ください。

**硬いブラシやコンパウンド(研磨剤)の入った洗剤などは使わない。**

変色やしみ、光沢の変化の原因になったり、傷をつけるおそれがあります。

## アクセサリー

アクセサリーを取り付ける場合は、下記の項目を確認してください。

- アクセサリーをフロントガラスに取り付けていないか？
  - ▶ アクセサリーの揺れる動きが車外の状況認識を遅らせることがあります。  
また、吸盤がレンズのはたらきをして、火災につながるおそれがあります。
- フロントガラス、ドアガラスやフロント、センター、リヤの各ピラーまわりにアクセサリーを取り付けていないか？
  - ▶ サイドカーテンエアバッグの作動の妨げになるので、上記の場所にはアクセサリーを取り付けしないでください。

## 改造や部品交換について

車の改造はしないでください。

Honda 純正部品以外の、車の性能や機能に適さない部品を使用しないでください。

Honda が国土交通省に届け出をした部品以外のものを装着すると、違反になることがあります。

診断コネクターは、故障診断用の診断装置などの機器のみを接続するためのものです。

それ以外の機器を接続すると、車の電子機器に悪影響をおよぼしたり、バッテリーがあがるなど、思わぬトラブルを招くおそれがあります。

無線装置などの取り付けの際には、必ず Honda 販売店にご相談ください。

装置や取り付け方法が適切でない場合、電子機器部品に悪影響をおよぼすことがあります。

### ☒ アクセサリーと改造



**警告**

**不正改造は、法律に触れることはもちろん、思わぬ事故につながる可能性があります。**  
適正な性能や機能を発揮しなかったり、思わぬ事故につながる可能性があります。

**電装品の分解、改造は行わないでください。**  
故障や火災など思わぬ事故につながる可能性があります。

車の性能、品質を維持するために、Honda 車に最も適した Honda 純正部品をお使いください。  
純正部品には下記のマークが付いています。

**HONDA**  
GENUINE PARTS

お求め、装着に際しては、Honda 販売店にご相談ください。



# 万一の場合には

この章では、万一の場合の対応方法について記載しています。

工具、発炎筒.....	368	警告灯の点灯 / 点滅.....	390
パンクしたとき		ヒューズ	
パンクしたタイヤの応急修理.....	370	ヒューズの設置場所.....	394
ジャッキの取り扱い		ヒューズの点検と交換.....	398
ジャッキのかけかた.....	379	けん引.....	399
エンジンが始動しない		テールゲートが開かないとき.....	402
エンジンの状態の確認.....	381		
Honda スマートキーの電池が			
切れたとき.....	382		
緊急時のエンジン停止方法.....	383		
バッテリーがあがったとき.....	384		
セレクトレバーが動かない.....	387		
オーバーヒート.....	388		

## 工具の種類

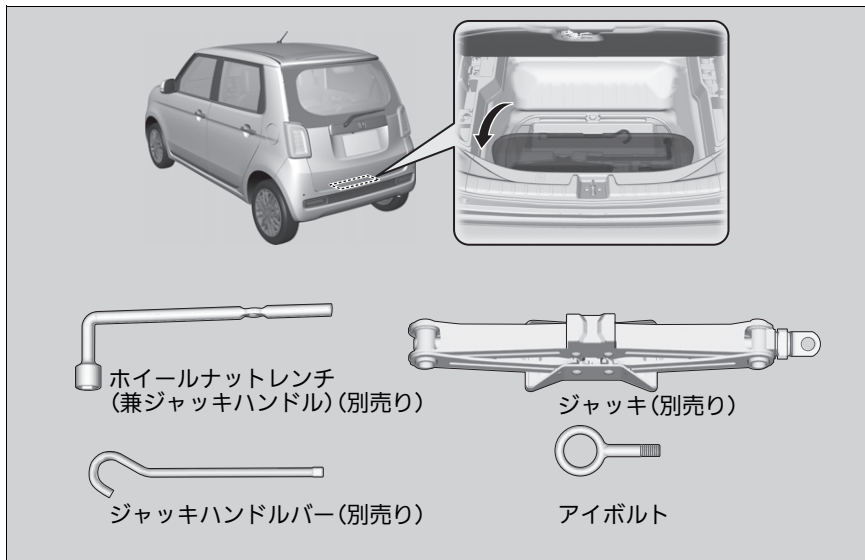

### ※工具の種類

工具はカーゴスペース内に収納されています。

## 発炎筒

高速道路や踏切などの危険な場所で故障したときに使います。

発炎筒に記載されている次のことをよく読んであらかじめ確認しておいてください。

- 使いかた
- 使用上の注意
- 発炎時間
- 有効期限

☒ 発炎筒 P.2

### ☒ 発炎筒

#### 警告

**ガソリンなどの燃えやすいもののそばで使わない。**

火災や爆発のおそれがあります。

#### 注意

**発炎筒を使うときは、以下のことに注意する。**

- お子さまにさわらせないでください。いたずらなどにより発炎筒が発火して思わぬ事故ややけどの原因になります。
- 顔や身体に向けないでください。思わぬ事故ややけどの原因になります。
- トンネル内では視界を悪くするので使用しないでください。トンネル内では非常点滅表示灯を使ってください。

## パンクしたタイヤの応急修理

スペアタイヤの装備はありません。タイヤの損傷が激しい場合は、乗り物をけん引する必要があります。

単にタイヤに小さな穴がある場合、永久的な修理をするために最寄りの販売店へ運転することができるよう、損傷を一時的に補修するタイヤパンク応急修理キットで応急修理ができます。

パンクしたときは、ハンドルをしっかり握り徐々にブレーキをかけてスピードを落とし安全な場所に停車してください。

1. 地面が固く、滑らない、水平なところに車を停める。
2. パーキングブレーキをかける。

### マニュアル車

3. チェンジレバーを **R** に入れる。

### 無段変速オートマチック車

3. セレクトレバーを **P** に入れる。

### 共通

4. 非常点滅表示灯を点滅させ、パワーモードを OFF モードにする。

### ※パンクしたタイヤの応急修理

以下のような場合、**タイヤパンク応急修理キットは使用できません。Honda 販売店またはロードサービスにご連絡ください。**

- 応急修理剤の有効期限が切れているとき
- タイヤが2本以上パンクしているとき
- 約4mm以上の切り傷や刺し傷によるパンクするとき
- 路面接地部以外が損傷を受けパンクしたとき

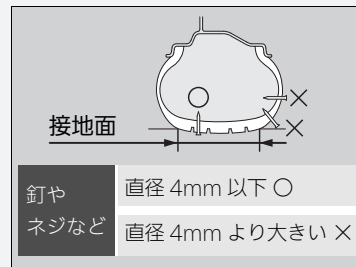

- ほとんど空気が抜けた状態で走行したとき
- タイヤがホイールから外れているとき
- ホイールが破損しているとき

**タイヤに刺さったクギなどは抜かないください。**

抜いてしまうと、タイヤパンクの応急修理キットでは応急修理が不可能になる場合があります。

## タイヤ応急修理の準備

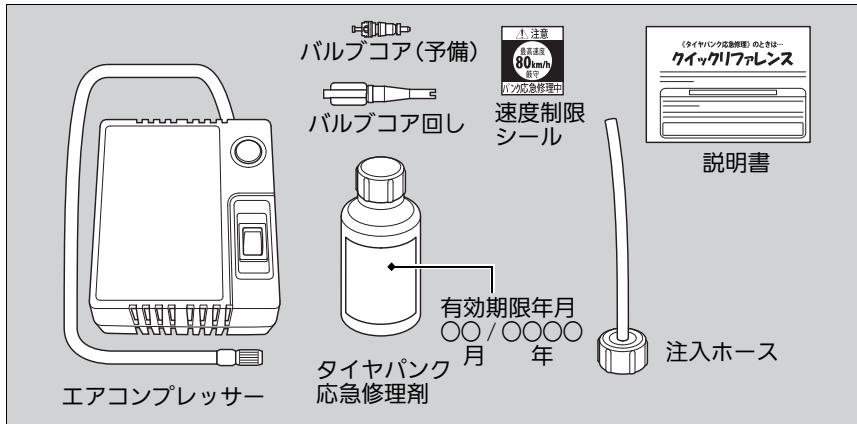

## ☒タイヤ応急修理の準備

応急修理をスムーズに行うため、タイヤパンク応急修理キットに付属の説明書をお読みください。

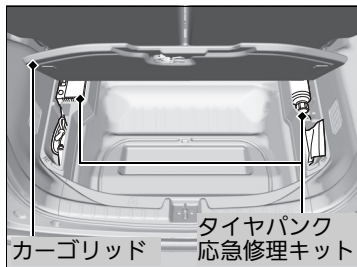

1. カーゴリッドを開けて、タイヤパンク応急修理キットを取り出す。  
▶ カーゴリッドを開けたときは、フックをヘッドレストピラーにかけておきます。  
☒ **ホイールカバー\* / センターキャップ\*** の脱着方法 P.352
2. 交通から遠ざけ、パンクしたタイヤ付近にキットを水平に置く。

## 応急修理剤の注入

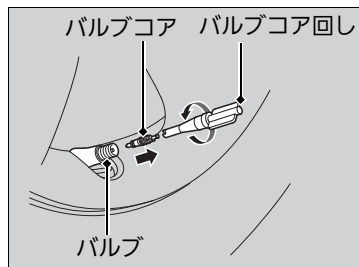
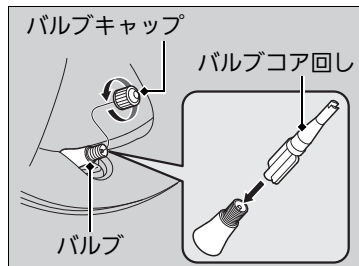

1. バルブからバルブキャップを取り外す。
2. バルブコア回しの突起部分をバルブに押し当てて、タイヤの空気を完全に抜く。

3. バルブコア回しで、バルブコアを回して外す。  
▶ 外したバルブコアは、汚れないようきれいなところに保管します。

## ▶▶応急修理剤の注入

### ⚠ 注意

**タイヤの空気は完全に抜く。**

タイヤに空気が残っていると、バルブコアが飛び出し、傷害を受けるおそれがあります。

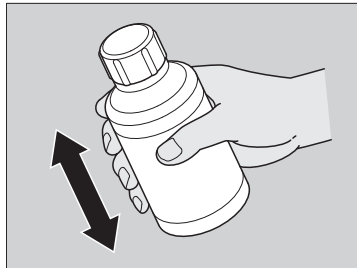

4. 応急修理剤のボトルをよく振る。



5. 応急修理剤のキャップを外す。  
▶ 内ブタは取り外さないでください。



6. 応急修理剤の内ブタを付けたままの状態  
で、ボトルに注入ホースを取り付ける。  
▶ 注入ホースをねじ込むと、内ブタが破  
れます。

☒ 応急修理剤の注入

**警告**

**応急用修理剤は、飲用すると有害で、致命的になりうる物質を含んでいます。**

誤って飲用した場合、

- できるだけたくさん水を飲んでください。
- ただちに医師の診察を受けてください。

目に入ったり皮膚に付いた場合

- 水でよく洗い流してください。
- 異常を感じたときはただちに医師の診察を受けてください。

お子さまが誤って手を触れないよう、保管、取り扱いに注意してください。

注入ホースを取り付けたあと、応急修理剤のボトルを振らない。

修理剤が注入ホースから飛び出るおそれがあります。

応急修理剤が衣類などに付着すると、落ちないおそれがありますのでご注意ください。

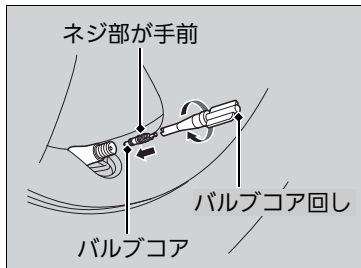
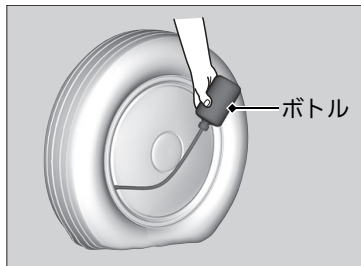
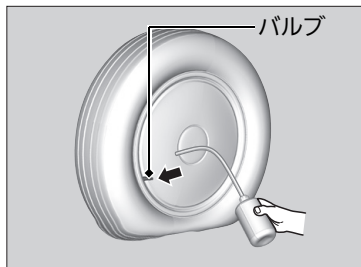

7. 注入ホースをバルブに差し込む。

8. 応急修理剤のボトルを逆さまに持ち、ボトル内の修理剤を全てタイヤの中に注入する。

▶ 全ての修理剤がタイヤの中に入るよう、手でボトルを何回も圧迫してください。

9. 注入後、注入ホースをバルブから引き抜く。

10. バルブコアをバルブに取り付け、バルブコア回しで右に回し、しっかりねじ込む。

#### ※応急修理剤の注入

注入が終わった空ボトルから修理剤がもれないよう、バルブコア回しで注入ホースに栓をしてください。

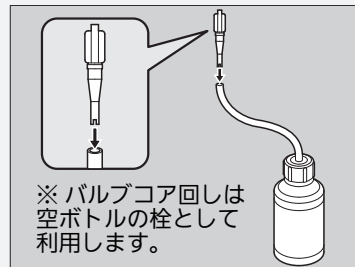

注入後の空ボトルは、タイヤ修理時に使用済み応急修理剤の回収に使用します。

捨てずに、Honda 販売店か専門修理工場までお持ちください。

タイヤパンク応急修理剤の購入および空きボトルの適切な処分については Honda 販売店にお尋ねください。



## エアの注入

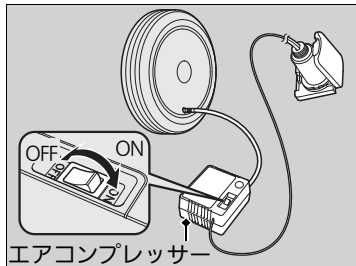
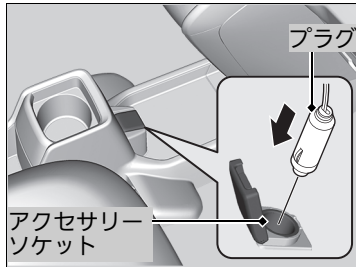
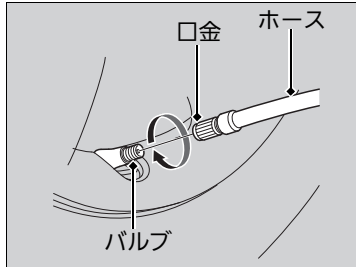

1. エアコンプレッサーを準備する。
2. バルブにエアコンプレッサーのホースを確実に取り付ける。
3. エアコンプレッサーの電源コードのプラグを、アクセサリースOCKETに差し込む。  
▶ ドアや窓にコードをはさまないように注意してください。  
☑ アクセサリースOCKET P.179
4. エンジンを開始する。  
☑ 一酸化炭素について P.57
5. エアコンプレッサーのスイッチをONにして、空気を入れる。

## ☒エアの注入



### 警告

**一酸化炭素を吸い込む危険性のある作業を避ける。**

一酸化炭素は有毒です。一酸化炭素を吸い込むと意識不明になったり、死亡したりするおそれがあります。密閉された場所での作業や、一酸化炭素を吸い込む危険性のある作業はしないでください。

**降雪時や積雪のある場所では、エンジンをかけたままにしない。**

周囲に積もった雪により排気ガスが滞留し車内に入ってくると、重大な傷害や死亡にいたるおそれがあります。エンジンが始動している場合は、車両の周囲の雪を取り除くなどしてください。

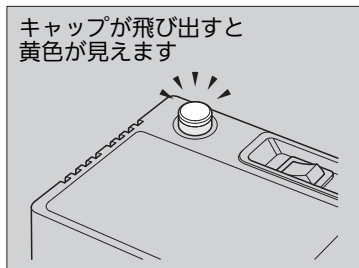

6. エアコンプレッサーのキャップの飛び出しを確認する。
  - ▶ 空気の注入が終了すると、キャップが飛び出し、「ピー」と鳴ります。
  - ▶ キャップの黄色部が見えていることを確認します。
7. エアコンプレッサーのスイッチを OFF にする。
8. タイヤパンク応急修理キットを格納する。

#### ⊠エアの注入

**エアコンプレッサーの電源を ON にすると、振動して音が聞こえますが、故障ではありません。**

備え付けのコンプレッサーは、乗用車タイプの空気充填用です。取り扱いの際には、以下の点にご注意ください。

- エアコンプレッサーの電源は自動車用 12V 専用です。他の電源は使用しないでください。
- 使用中、エアコンプレッサーの表面が熱くなります。15 分以上は連続して使用しないでください。また、再使用する場合は、エアコンプレッサーが冷えてからお使いください。

**10 分以内にキャップが飛び出さない場合は、応急修理剤による応急修理はできません。Honda 販売店やロードサービスに連絡してください。**

## 点検走行

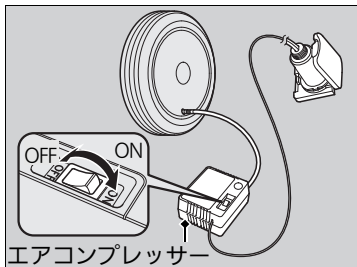
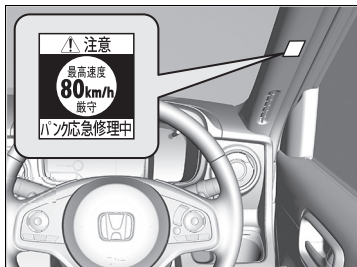

1. 速度制限シールを、運転者のよく見える位置に貼る。

2. 点検走行を開始する。

▶ 法定速度を守ってください。高速道路では80km/h以下を厳守してください。

3. 10分または5km走行したあと安全な場所に車を停める。

4. 再度エアコンプレッサーを接続する。

## 点検走行



**一酸化炭素を吸い込む危険性のある作業を避ける。**

一酸化炭素は有毒です。一酸化炭素を吸い込むと意識不明になったり、死亡したりするおそれがあります。密閉された場所での作業や、一酸化炭素を吸い込む危険性のある作業はしないでください。

**降雪時や積雪のある場所では、エンジンをかけたままにしない。**

周囲に積もった雪により排気ガスが滞留し車内に入ってくると、重大な傷害や死亡にいたるおそれがあります。エンジンが始動している場合は、車両の周囲の雪を取り除くなどしてください。

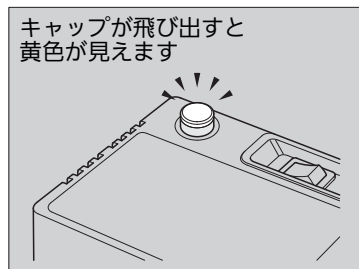

5. エアコンプレッサーのスイッチをONにして、キャップの飛び出しを確認する。
  - ▶ 空気の注入が終了すると、キャップが飛び出し、「ピー」と鳴ります。
  - ▶ 1分以内にキャップが飛び出し、キャップの黄色部が現れれば、応急修理は完了です。
  - ▶ 1分以内にキャップが飛び出ない場合は、運転を中止してHonda 販売店またはロードサービスに連絡してください。
6. エアコンプレッサーのスイッチを OFF にして、格納する。

点検走行

**注意**

**ハンドルのパッドにシールを貼らない。**  
SRS エアバッグが正常に機能しなくなります。

**警告灯やスピードメーターが見えない位置に貼らない。**  
安全運転の妨げとなります。

走行前に、エアコンプレッサー、空ボトルなどの積み忘れがないか、しっかりと確認してください。

# ジャッキの取り扱い

## ジャッキのかけかた

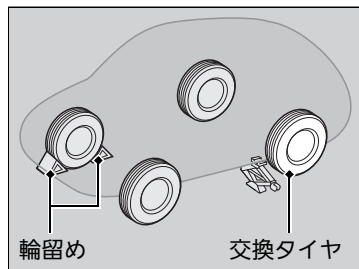
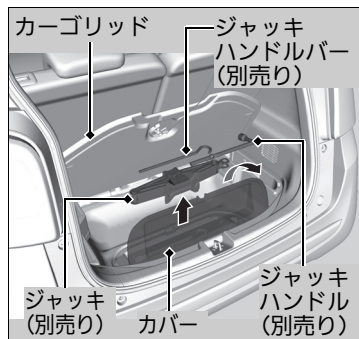

1. 地面が固く、滑らない、水平なところに車を停める。

2. パーキングブレーキをかける。

**マニュアル車**

3. チェンジレバーを **R** に入れる。

**無段変速オートマチック車**

3. セレクトレバーを **P** に入れる。

**共通**

4. パワーモードを OFF モードにする。

5. カーゴリッドを開ける。

▶ カーゴリッドを開けたときは、フックをヘッドレストピラーにかけておきます。

▶ **ホイールカバー\* / センターキャップ\*** の脱着方法 P.352

6. カバーを開けて、ジャッキ(別売り)、ジャッキハンドルバー(別売り)、ジャッキハンドル(別売り)を取り出す。

7. 交換するタイヤの対角線上にあるタイヤの前後に、石などで輪留めをする。

### ※ジャッキのかけかた

#### 警告

**車がジャッキだけで支えられているときは、車の下に入らない。**

車がジャッキから外れて、車の下にいる人が重大な傷害を負うおそれがあります。

#### 注意

**ジャッキを使うときは安全のため、次のことを必ず守る。**

- エンジンがかけたままにしない
- 地面が固い平らなところ以外では使用しない
- ジャッキポイント以外にかけない
- 人や荷物を乗せたままにしない
- ジャッキ使用中に車内に入らない
- ジャッキの上や下にもものを入れたりしない

この車には、ジャッキが標準で搭載されていません。ジャッキアップをする場合は、この車専用のジャッキをお使いください。詳しくは Honda 販売店にご相談ください。

他のジャッキでは支えられる重量(呼称重)が不足したり、形状が合わないことがあります。

\*: タイプやオプションなどにより、装備が異なります。

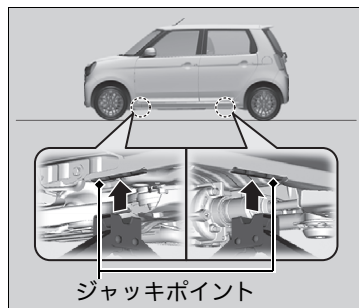

8. 交換するタイヤにもっとも近いジャッキポイントの下にジャッキを置く。

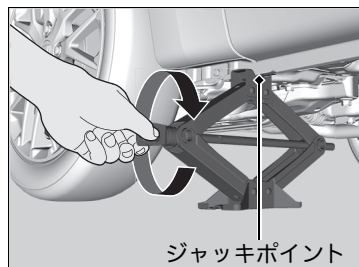

9. ジャッキの上部がジャッキポイントに接触するまで図の部分を実印の方向に回す。

▶ ジャッキの溝にジャッキポイントがはまったことを確認します。

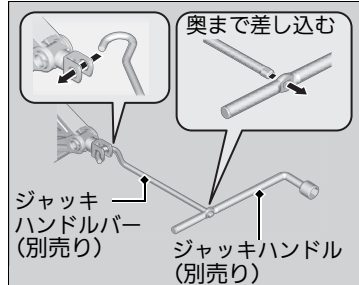

10. ジャッキハンドルとジャッキハンドルバーを使って、タイヤが地面から離れるまで車体を上げる。

## エンジンの状態の確認

エンジンが始動しない場合、スターターの状態を確認してください。

スターターの状態	確認項目
<b>スターターが全く回らない！ スターターの回転が非常に遅い！</b>  バッテリーがあがっていることなどが考えられます。右記の項目をチェックして適切な対応をしてください。	<b>マルチインフォメーションディスプレイの表示を確認する</b> 「キーでスイッチに触れて下さい」のメッセージが表示されているとき ▶ Honda スマートキーの電池が切れたとき P.382 • Honda スマートキーの作動範囲を確認します。 ▶ENGINE START/STOP スイッチ P.149 • ボタンを押してもキーのインジケーターが点灯しないとき ▶ Honda スマートキーの電池が切れたとき P.382 <b>ヒューズを点検する</b> 全てのヒューズを確認してください。 ▶ヒューズの点検と交換 P.398
<b>スターターは正常に回るが…</b>  ヒューズに問題があることなどが考えられます。右記の項目をチェックして適切な対応をしてください。	<b>エンジン始動の手順を実行する</b> もう一度、正しいエンジン始動操作をしてみてください。 ▶エンジンの始動 P.193 <b>イモビライザーシステム表示灯を確認する</b> イモビライザーシステム表示灯が点滅しているときは、エンジンの始動ができません。 ▶ イモビライザーシステム P.145 ▶ イモビライザーシステム表示灯 P.73 <b>燃料の量を点検する</b> 燃料が入っているか確認してください。 ▶ 燃料計 P.101 <b>ヒューズを点検する</b> 全てのヒューズを確認してください。 ▶ヒューズの点検と交換 P.398

以上の確認をしてもエンジンが始動しない場合は、Honda 販売店で点検を受けてください。

すぐに車を動かす必要がある場合は、ブースターバッテリーを利用してジャンプスタートさせます。

▶ ジャンプスタートの方法 P.384

## Honda スマートキーの電池が切れたとき

ブザーが鳴り、マルチインフォメーションディスプレイに「キーでスイッチに触れて下さい」とメッセージが表示されるか、**ENGINE START/STOP** が点滅しているときは、エンジンの始動ができません。

以下の手順でエンジンを始動してください。

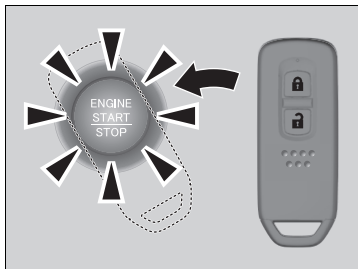

1. **ENGINE START/STOP** を押す。
  - ▶ ブザーが鳴り、**ENGINE START/STOP** が約 30 秒間点滅します。
2. **ENGINE START/STOP** が点滅している間に、Honda スマートキーの Honda エンブレムをスイッチに接触させる。
  - ▶ ブザーが鳴り、**ENGINE START/STOP** が約 10 秒間点灯します。

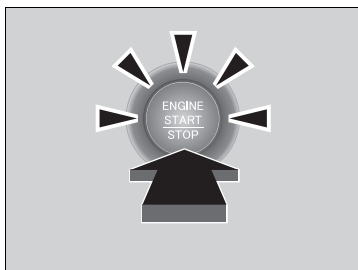

3. **ENGINE START/STOP** が点灯している間に、ブレーキペダル(無段変速オートマチック車)/クラッチペダル(マニュアル車)を踏みながら、**ENGINE START/STOP** を押す。
  - ▶ エンジンが始動します。
  - ▶ ブレーキペダル(無段変速オートマチック車)/クラッチペダル(マニュアル車)を踏んでいないときは、アクセサリモードになります。



## 緊急時のエンジン停止方法

**ENGINE START/STOP** ボタンは走行中、緊急事態の場合にエンジンを停止するために使用することができます。

エンジンを停止しなければならない場合は、以下のいずれかを行ってください：

- **ENGINE START/STOP** を約 2 秒間以上押す
- **ENGINE START/STOP** を連続して 3 回押す

このときハンドルはロックしません。

### 無段変速オートマチック車

エンジンが停止すると、パワーモードはアクセサリモードになります。

パワーモードを OFF にするには、車両が完全に停止後に以下の操作を行ってください：

1. シフトポジションを **P** にする
2. ブレーキペダルを踏まずに **ENGINE START/STOP** を 2 回連続して押す

### マニュアル車

パワーモードは OFF モードになります。

### 緊急時のエンジン停止方法

緊急時など必要な場合以外は、走行中に

**ENGINE START/STOP** を押さないでください。

走行中に **ENGINE START/STOP** を押すとブザーが鳴ります。

## ジャンプスタートの方法

### 処置のしかた

まず、ボンネットを開け、バッテリーの状態を確認します。バッテリー液が凍っている場合はバッテリー液が溶けるまでジャンプスタートはできません。次に、オーディオやライトなどの電源を OFF にしてください。ブースターケーブルのクリップは、エンジンの振動などで外れないように確実に固定してください。また、ケーブルの巻き込みに注意してください。

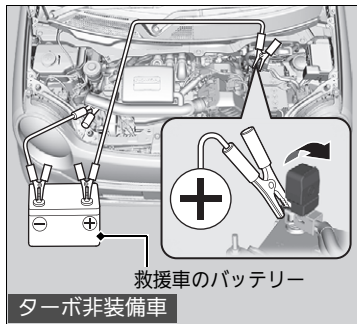

1. 自車と救援車のパワーモードを OFF モード / エンジンスイッチを **0** にする。
2. ブースターケーブルを、自車のバッテリーの **+** 端子に接続する。
3. ケーブルの反対側を、救援車のバッテリーの **+** 端子に接続する。
  - ▶ 救援車には、12V のバッテリーを装着している車を使用してください。
  - ▶ 自動車用充電器を使用する場合は、電圧を 15V 以下に設定してください。
4. もう 1 本のブースターケーブルを、救援車のバッテリーの **-** 端子に接続する。

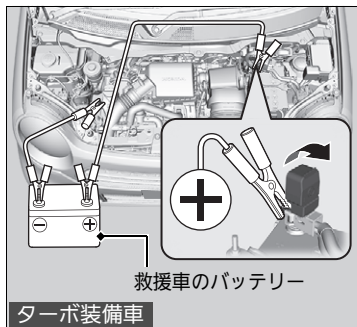

### ※ジャンプスタートの方法

#### ⚠警告

**ジャンプスタートは、正しい手順で慎重に行う。**  
ジャンプスタートの操作を間違えると、バッテリーが爆発し、重大な傷害を受けるおそれがあります。  
タバコの火、火花、炎をバッテリーから遠ざけ、正しい手順で行ってください。

#### アドバイス

気温が極端に低い場所にバッテリーを長時間にわたって置くと、内部のバッテリー液が凍結するおそれがあります。

バッテリー液が凍結したバッテリーでジャンプスタートすると、バッテリーが壊れることがあります。

寒冷時は、バッテリーの性能が低下します。エンジン始動に支障をきたすことがありますので、液量、比重の確認をし、必要に応じて液の補給や充電をしてください。

金属どうしがきちんと接続されているか確認してください。ケーブルをエンジンのスタッドボルト以外に接続しないでください。

バッテリー液が不足しているときは、使用しないでください。バッテリー内部の劣化が進むおそれがあります。

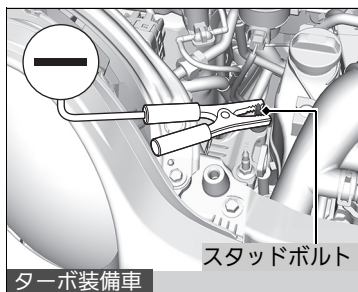
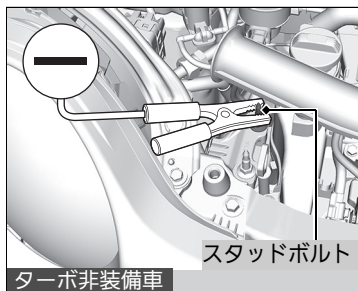

5. ケーブルの反対側を、自車のエンジンのスタッドボルトに接続する。
6. 救援車のエンジンを始動し、回転数を少し高めにする。
7. 自車のエンジンを始動する。

## ■ エンジン始動後の作業

自車のエンジンが始動したら、下記の手順でブースターケーブルを取り外します。

1. 自車のエンジンのスタッドボルトからケーブルを外す。
2. ケーブルの反対側を、救援車のバッテリーの ⊖ 端子から外す。
3. 自車のバッテリーの ⊕ 端子からケーブルを外す。
4. ケーブルの反対側を、救援車のバッテリーの ⊕ 端子から外す。

Honda 販売店や最寄りのガソリンスタンドなどで点検を受けてください。

## ⊠ エンジン始動後の作業



### 警告

**バッテリーを扱うときは、火気を近づけない。**  
バッテリーから発生する可燃性のガスに引火すると、バッテリーが爆発し、重大な傷害を受けたり死亡したりするおそれがあります。

バッテリーを扱うときは、保護衣・保護面を着用するか、Honda 販売店でバッテリーのメンテナンスを受けてください。

### バッテリー液の取り扱いに注意する。

バッテリー液は希硫酸です。目や皮ふに付くとその部分が侵されますので十分注意してください。

- 万一、付着したときはすぐに多量の水で少なくとも5分間以上洗浄する
- 飲み込んだときはすぐに多量の飲料水を飲む

応急処置後は、専門医の診察を受けてください。

ブースターケーブルの端子どうしが接触しないよう注意してください。

# セレクトレバーが動かない

## 無段変速オートマチック車

セレクトレバーが、**[P]**の位置でロックされて動かなくなったら、下記の方法で解除してください。

### ■ロックを解除する



1. パーキングブレーキをかける。
2. パワーモードを OFF モードにする。
3. シフトロック解除穴に内蔵キーを差し込む。
4. キーを押しながらセレクトレバーのボタンを押し、セレクトレバーを**[N]**に入れる。  
▶ ロックが解除されました。Honda 販売店で、早めに点検を受けてください。

## オーバーヒートしたときの対処方法

次のようなときは、オーバーヒートです。

- マルチインフォメーションディスプレイに「エンジン冷却水高温」と表示される
- エンジンの力が急に落ちる
- エンジンルームから蒸気が立ちのぼっている

### ■最初にすること

1. ただちに車を安全な場所に停める。
  - ▶ パーキングブレーキをかけ、セレクトレバーを **P** に入れます (無段変速オートマチック車)。
2. すべてのアクセサリーの電源を切り、非常点滅表示灯を点滅させます。
  - ▶ **蒸気が出ていない場合**：エンジンをかけたままボンネットを開ける。
  - ▶ **蒸気が出ている場合**：エンジンを停止し、蒸気が出なくなってからボンネットを開ける。

### ▼オーバーヒートしたときの対処方法



**警告**

**蒸気が出ている場合は、蒸気が出なくなるまでボンネットを開けない。**

ラジエーターから噴き出る蒸気や熱湯に触れると、重大な傷害を受けるおそれがあります。

**エンジンが熱いうちにラジエーターキャップを外さない。**

冷却水が噴き出し、重大な傷害を受けるおそれがあります。必ずラジエーターが十分に冷えてからキャップを外してください。

### アドバイス

マルチインフォメーションディスプレイに「エンジン冷却水高温」とメッセージが表示された状態で運転すると、エンジンを著しく損傷するおそれがあります。

冷却水がもれている場合は、Honda 販売店に修理を依頼してください。

## ■次にすること

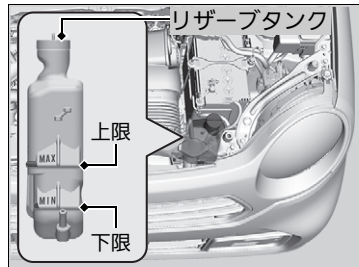

1. 冷却ファンの作動を確認し、マルチインフォメーションディスプレイに「エンジン冷却水高温」のメッセージが表示されなくなったらエンジンを停止する。  
▶ 冷却ファンが作動していない場合は、すぐにエンジンを停止します。
2. エンジンが冷えてから冷却水量、ホースなどからの水漏れを点検する。  
▶ 冷却水量が不足していたら、ラジエーターとリザーブタンクに冷却水を補給します。冷却水がない場合は、応急的に水を補給します。

## ■最後にすること

- 十分にエンジンが冷えたら、エンジンを始動する。「エンジン冷却水高温」のメッセージが消えた場合は、運転を再開します。消えないときは、Honda 販売店に修理を依頼します。

## 「エンジン油圧異常」の警告メッセージが表示された



### ■表示の理由

エンジン内部を潤滑しているオイルの油圧が低下すると表示されます。

### ■表示されたらすぐのこと

1. ただちに車を水平で安全な場所に停車する。
2. 非常点滅表示灯を点滅させる。

### ■車を停車してからすること

1. エンジンを停止し、3分間ほど放置する。
2. ボンネットを開け、エンジンオイルの量を確認する。
  - ▶ 必要に応じて、エンジンオイルを補給してください。
3. エンジンを始動する。
  - ▶ 「エンジン油圧異常」の警告メッセージが消えた：運転を再開してください。
  - ▶ 「エンジン油圧異常」の警告メッセージが消えない：エンジンを止めて、ただちにHonda販売店に修理を依頼してください。

※「エンジン油圧異常」の警告メッセージが表示された

### アドバイス

油圧が低い状態でエンジンを回転させると、エンジンが破損するおそれがあります。



## 充電警告灯が点灯した



### ■点灯の理由

バッテリーが充電されていないと点灯します。

### ■点灯したらすること

電気の消費を減らすため、エアコン、リヤデフロスターなどを OFF にして、ただちに Honda 販売店に修理を依頼してください。

## PGM-FI 警告灯が点灯 / 点滅した



### ■点灯 / 点滅の理由

- エンジンの排気ガス制御システムが異常のとき点灯します。
- エンジン各気筒の失火状態を検知したときに点滅します。

### ■点灯したときは

高速走行を避けて、ただちに Honda 販売店で点検を受けてください。

### ■点滅したときは

枯草などの可燃物のない安全な場所に停車し、10 分以上エンジンを停止して冷えるまでお待ちください。

### ※充電警告灯が点灯した

一時的に停車する場合は、エンジンを停止しないでください。

エンジンを始動すると、バッテリーが急速に放電します。

### ※PGM-FI 警告灯が点灯 / 点滅した

#### アドバイス

#### 点灯したときは

PGM-FI 警告灯が点灯したまま運転すると、排気ガス制御システムとエンジンを損傷する場合があります。

#### 点滅したときは

エンジン再始動後、警告灯が再び点滅するときは、50km/h 以下の速度で最寄りの Honda 販売店まで走行し点検を受けてください。

## ブレーキ警告灯(レッド)が点灯した / 点滅した



### ■点灯の理由

- ブレーキフルードが減っているときに点灯します。
- ブレーキ配分機能が異常のときに点灯します。

### ■走行中に点灯したらすること

- ブレーキペダルを軽く踏んで、ペダルの圧力を確認する。
- ブレーキフルード量を確認する。

### ■点滅の理由

電子制御パーキングブレーキが異常のときに点滅します。

### ■点滅したときは

パーキングブレーキを使用せずに、ただちに Honda 販売店で点検を受けてください。

### ※ブレーキ警告灯(レッド)が点灯した / 点滅した

ただちに、Honda 販売店に修理を依頼してください。

ブレーキフルードが減っている状態で運転することは危険です。

ブレーキペダルに抵抗がない場合は、ただちに安全な場所に車を停めてください。必要に応じて、ギヤを落とします。

ABS警告灯と同時に点灯した場合は、急ブレーキ時に車両が不安定になる可能性があります。高速走行や急ブレーキを避けてください。ただちに、Honda 販売店に修理を依頼してください。

ブレーキシステム警告灯(オレンジ)の点灯と同時に点滅した場合は、パーキングブレーキが作動しないことがあります。パーキングブレーキを使用せずに、ただちに Honda 販売店で点検を受けてください。

※ ブレーキシステム警告灯(オレンジ)の点灯と同時にブレーキ警告灯(レッド)が点灯または点滅した P.393

## ブレーキシステム警告灯(オレンジ)の点灯と同時にブレーキ警告灯(レッド)が点灯または点滅した



(オレンジ)

### ■ブレーキシステム警告灯(オレンジ)の点灯と同時にブレーキ警告灯(レッド)が点灯または点滅したときは

手動または自動でパーキングブレーキを解除してください。



(レッド)

### ▶ 電子制御パーキングブレーキ P.307

- ブレーキ警告灯(レッド)が同時に点灯または点滅し続けているときは、ただちに安全な場所に停車し Honda 販売店へご連絡ください。
  - ▶ 車両が動き出さないように、無断変速オートマチック車はセレクトレバーを **P**、マニュアルトランスミッション車はシフトレバーを **1** または **R** にしてください。
- ブレーキ警告灯(レッド)だけが消灯したときは、パーキングブレーキを使用せずに、ただちに Honda 販売店で点検を受けてください。

## EPS(電動パワーステアリング)システム警告灯が点灯した



### ■点灯の理由

- EPS が異常のときに点灯します。

### ■点灯したらすること

- 安全な場所に停車し、エンジンを再始動する。

その後も走行中に点灯する場合は、ただちに Honda 販売店で点検を受けてください。

▶ ブレーキシステム警告灯(オレンジ)の点灯と同時にブレーキ警告灯(レッド)が点灯または点滅した

パーキングブレーキをかけると、パーキングブレーキが解除できなくなることがあります。

ブレーキ警告灯(レッド)が同時に点灯しているときは、パーキングブレーキが作動しています。

ブレーキ警告灯(レッド)が同時に点滅しているときは、システムの点検中でパーキングブレーキが作動していない可能性があります。

## ヒューズの設置場所

電気装置が作動しない場合、パワーモードを OFF モードにして、ヒューズが切れていないか確認します。ヒューズは、エンジンルームと室内のヒューズボックスに入っています。

### ■エンジンルーム内のヒューズボックス

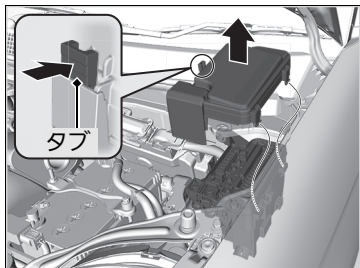

エンジンルーム内の助手席側に付いているバッテリーの隣にあります。タブを押して開けてください。

### ■エンジンルーム内のヒューズボックス

**ヒューズボックスのフタに、ヒューズの場所が表示してあります。**

ヒューズ番号とフタの表示で、該当するヒューズの位置を確認してください。

### ■各ヒューズの装備と容量

容量に( )がついているヒューズは、装備が無い場合でもヒューズが入っている場合があります。

	表示	装備	容量
1		ヒューズボックス メイン 2	40A
		DC/DC 2	30A
		ABS/VSA FSR (EPB)	40A
		EPS	40A
		DC/DC 1	30A
		ABS/VSA モーター	40A
		MAIN	100A
2		IG MAIN	50A
		ヒューズボックス メイン 1	60A
3	—	—	—
4	—	—	—
5		ホーン・制動灯	10A

	表示	装備	容量
6	—	—	—
7	—	—	—
8	—	—	—
9		非常点滅表示灯	10A
10		フォグライト*	(7.5A)
11		シートヒーター*	(20A)
12		バックアップ (PB)	10A
13		バックアップ (VST)	15A
14	—	—	—
15		スターター	30A
16		冷却ファン	30A
17		ワイパー	20A
18		MG クラッチ	7.5A
19	—	—	—※1
20		VBACT	10A※2
		LAF	7.5A
21		LCM L	10A

	表示	装備	容量
22		LCM R	10A
23		ドライブバイワイヤ	15A※1
			20A※2
24		スモールライト	10A
25		IG COIL	15A
26		IGP	15A
27	—	—	—
28	—	—	—

※1 : ターボ非装備車

※2 : ターボ装備車

※: タイプやオプションなどにより、装備が異なります。

## ■ 室内のヒューズボックス

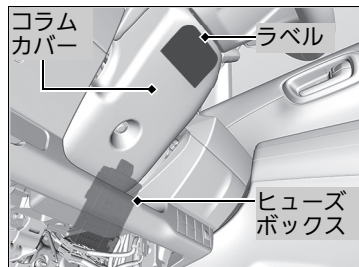

インストルメントパネルの奥にあります。

▶ 下から確認できます。

## ☒ 室内のヒューズボックス

**コラムカバーの下に貼ってあるラベルに、ヒューズの場所が表示してあります。**

ヒューズ番号とラベルの番号で、該当するヒューズの位置を確認してください。

### ■各ヒューズの装備と容量

容量に( )がついているヒューズは、装備が無い場合でもヒューズが入っている場合があります。

表示	装備	容量
1	ヒーターモーター	30A
2	—	—
3	ウォッシャー	10A
4	—	—
5	運転席側 リヤパワーウィンドー	15A
6	助手席側 リヤパワーウィンドー	15A
7	助手席 パワーウィンドー	15A
8	オーディオ (VST)*	10A
9	—	—
10	—	—
11	—	—
12	—	—
13	VSA(VST)	5A
14	アクセサリーソケット	20A
15	アクセサリー	5A

表示	装備	容量
16	Honda スマートキーシステム	10A
17	—	—
18	運転席 パワーウィンドー	20A
19	リヤデフロスター	20A
20	SRS エアバッグシステム	10A
21	リヤワイパー	10A
22	後退灯	5A
23	—	—
24	—	—
25	ヒーテッドドアミラー* (10A)	
26	電動ドアミラー	7.5A
27	エアコン	5A
28	—	—
29	—	—
30	ドアロックモーター1 (アンロック)	15A
31	—	—
32	ドアロックモーター2 (アンロック)	10A

表示	装備	容量
33	ドアロックモーター2 (ロック)	10A
34	ドアロックモーター1 (ロック)	15A
35	メーター(VST)	7.5A
36	ACC(VST)	5A
37	フューエルポンプ	15A
38	スターターカットコイル	5A
39	FI(EM)	10A
40	フロントワイパー	5A
41	メーター	7.5A
42	VSA CNTL(VST)	5A
43	バックアップ2	10A

万1の場合には

\*: タイプやオプションなどにより、装備が異なります。

## ヒューズの点検と交換

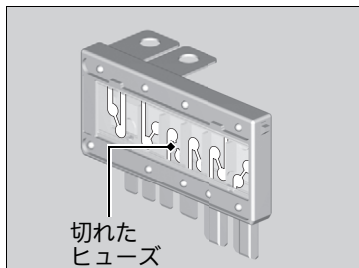

1. パワーモードを OFF モードにし、ヘッドライトとすべてのアクセサリを OFF にする。
2. エンジンルーム内のヒューズボックスのフタを取り外す。
3. エンジンルーム内の大きいヒューズを点検する。

▶ 切れているヒューズがあったら、プラスドライバーでネジを外し、新しいものと交換してください。

4. エンジンルーム内と、室内の小さいヒューズを点検する。

▶ 切れているヒューズがあったら、ヒューズプラーで引き抜き、新しいものと交換してください。

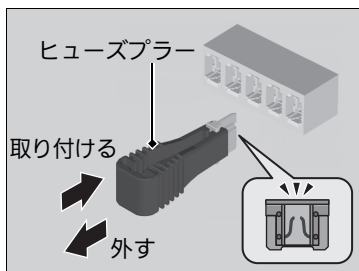

### ※ヒューズの点検と交換

#### アドバイス

規定容量より大きいヒューズに交換すると、電気系統を損傷する危険性が高くなります。交換したあと、すぐにヒューズが切れるような場合は、Honda 販売店で点検を受けてください。

ヒューズは同じ規定容量のヒューズと交換してください。

※ ヒューズの設置場所 P.394

エンジンルーム内のヒューズボックスには、ヒューズプラーがついています。ヒューズプラーは、切れている小さいヒューズを引き抜くときに使います。



## 非常時のけん引

けん引するときは、Honda 販売店にご連絡ください。

けん引は専門業者に依頼して 2WD 車は四輪または前輪、4WD 車は四輪を持ち上げて行ってください。

### やむをえずけん引される場合

やむをえず四輪を接地させてロープでけん引を行う場合、次の方法で行ってください。

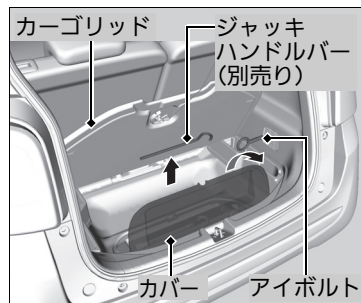

1. エンジンルームの下からトランスミッションフルード(オイル)などが漏れていないことを確認する。  
▶ 異常がある場合は、四輪または前輪を接地させてのけん引は行わないでください。
2. カーゴリッドを開ける。  
▶ カーゴリッドを開けたときは、フックをヘッドレストピラーにかけておきます。  
▶ **ホイールカバー\*/センターキャップ\***の脱着方法 P.352
3. カバーを開けて、ジャッキハンドルバー(別売り)、アイボルトを取り出す。

### ※非常時のけん引

車輪が動かないときなど動力伝達装置に異常があると思われるときは、2WD 車は四輪または前輪、4WD 車は四輪を持ち上げてけん引してください。

### アドバイス

バンパーで車を持ち上げたり、けん引すると、バンパーがいちじりしく損傷します。

バンパーは車の重量を支えるようにはできていません。

ロープやチェーンなどを使ってけん引されるときは、車体に当たる部分に布を巻いてください。

そのままけん引されると、車体に傷が付くことがあります。

パーキングブレーキが解除されていることをブレーキ警告灯(レッド)で確認してください。パーキングブレーキが解除できないときは、必ず四輪を持ち上げてけん引してください。

▶ **電子制御パーキングブレーキ** P.307

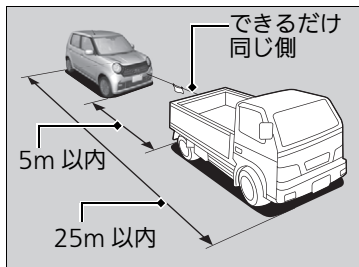
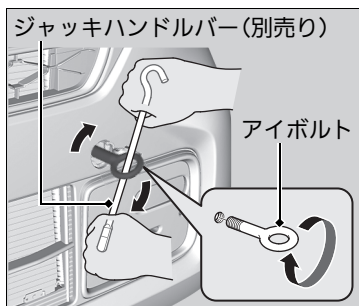
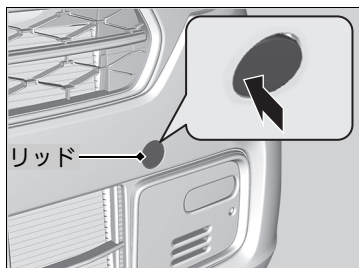

4. リッドの左側を押し込んで外す。

5. アイボルトがガタつかない程度まで手で締めつけてから、ジャッキハンドルバーや固い金属の棒などを使用し確実に締め付ける。

6. ロープをアイボルトにかけ、ロープ中央部に白い布(0.3m 平方以上)を付ける。

7. マニュアル車は、エンジンをかける。  
無段変速オートマチック車は、エンジンをかけてセレクトレバーを[D]にし、約5秒間保持する。

▶ エンジンが始動しないときは、パワーモードをアクセサリモードまたはONモードにします。

※非常時のけん引

**アドバイス**

アイボルト以外のところにロープをかけないでください。

車体が破損、変形する場合があります。

長い下り坂では、ブレーキの温度が上がりブレーキが効かなくなるおそれがありますので、レッカー車にけん引してもらってください。

**アドバイス**

エンジンが停止している状態でのけん引は、以下のことに注意してください。

- ハンドルがロックしていないか確認する
- ブレーキの倍力装置が作動しないため、ブレーキの効きが悪くなる
- パワーステアリングのパワー装置が作動しないためハンドル操作が重くなる
- 無段変速オートマチック車は、トランスミッションが破損するおそれがある
- マニュアル車は、パワーモードをOFFモードにすると、ハンドルがロックされハンドル操作ができなくなるため、事故につながるおそれがある

8. セレクトレバーまたはチェンジレバーを **N** にする。
9. パーキングブレーキを解除する。
10. 速度 30km/h 以下、走行距離 80km 以内でけん引する。
  - ▶ けん引中は、前の車の制動灯に注意してロープをたるませないようにしてください。

**※非常時のけん引**

車両後方についているフックを他車のけん引や緊急時の脱出に使用することはできません。

フックが破損するおそれがあります。後方からけん引する必要がある場合は、Honda 販売店やロードサービスに連絡してください。

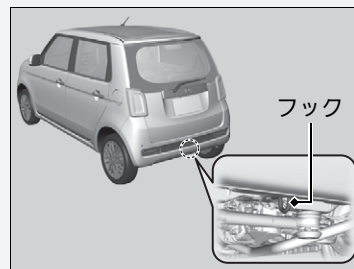

# テールゲートが開かないとき

## 開かないときの対処方法

万一、テールゲートを開けることができなくなったときは、応急処置として次の方法で開けてください。

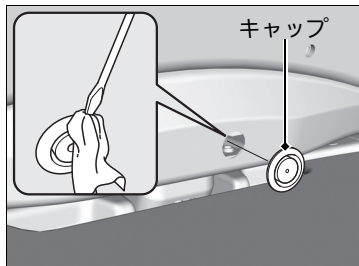

1. テールゲートのキャップに、マイナスドライバーの先端を差し込み、押し開ける。  
▶ キャップが傷付かないよう、ドライバーに布などを巻き付けてください。

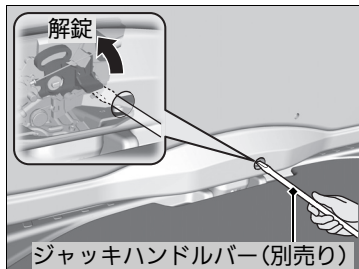

2. レバーを上にはやし、テールゲートを解錠する。
3. テールゲートを開ける。  
▶ テールゲートの開閉 P.144

## 開かないときの対処方法

応急処置後は、Honda 販売店で点検を受けてください。

# 資料

この章には、仕様に関する情報が記載されています。

仕様 .....	404
----------	-----

## ■仕様

名称	N-ONE
排気量	658cm <sup>3</sup>
車体形状	4ドアステーションワゴン
乗車定員	4名

## ■点火プラグ

NGK	DILMAR7A11S <sup>※1</sup> ILMAR8D8S <sup>※2</sup>
-----	--

※1：ターボ非装備車

※2：ターボ装備車

点火プラグは、イリジウムプラグを使用しています。交換時期は「メンテナンスノート」をご覧ください。

## ■確認

ブレーキペダル 遊び	3.0-11.0mm
	121mm 以上 <sup>※1</sup>
床板とのすき間	130mm 以上 <sup>※2</sup> {約196N(20kgf)の力}
	92mm 以上 <sup>※1</sup>
カーペットとのすき間(参考値)	95.5mm 以上 <sup>※2</sup> {約196N(20kgf)の力}

※1：マニュアル車

※2：無段変速オートマチック車

## ■燃料

燃料種類	無鉛レギュラーガソリン レギュラーバイオ混合ガソリン (E10/ETBE22)
燃料タンク容量	27L <sup>※1</sup> 25L <sup>※2</sup>

※1：2WD車

※2：4WD車

## ■エアクリナーエレメント

タイプ	湿式
-----	----

## ■バッテリー

容量/タイプ	32AH(5)、40AH(20)/M42R <sup>※1</sup>
--------	-------------------------------------

※1：アイドリングストップシステム専用バッテリー

## ■ウォッシャー液

タンク容量	1.5L
-------	------

## ■電球

ヘッドライト(ハイ/ロービーム)	LED
前面方向指示器/前面非常点滅表示灯	LED
車幅灯/デイトタイムランニングライト	LED
フォグライト*	LED
側面方向指示器/側面非常点滅表示灯	LED
制動灯	LED
後面方向指示器/後面非常点滅表示灯	LED
尾灯	LED
後退灯	LED
ハイマウントストップランプ	LED
番号灯	12V-5W
室内灯	LED <sup>※1</sup>
	12V-8W <sup>※2</sup>
運転席ドリンクホルダーランプ*	LED
助手席ポケットランプ*	LED
センタートレイランプ*	LED
前席フットランプ*	LED

※1：フォグライト装備車

※2：フォグライト非装備車

## ■ディファレンシャルオイル 4WD車のみ

指定液	Honda 純正ウルトラ HGO-μ
規定量	0.33L(交換時)

## ■トランスファーフルード 4WD車のみ

指定液	Honda 純正ウルトラ DPSF-II
規定量	0.43L(交換時)

## ■ブレーキ/クラッチ\*フルード

指定液	Honda 純正ブレーキフルード DOT3またはDOT4
-----	---------------------------------

## ■トランスミッションフルード

指定液	Honda 純正ウルトラ MTF-III <sup>※1</sup>	1.3L(交換時)
	Honda 純正ウルトラ HCF-2 <sup>※2</sup>	2.5L <sup>※3</sup> (交換時)
		2.55L <sup>※4</sup> (交換時)

※1：マニュアル車

※2：無段変速オートマチック車

※3：2WD車

※4：4WD車

## ■エンジンオイル

## ターボ非装備車

推奨	・Honda ULTRA NEXT <sup>※1</sup> ・Honda ULTRA Green ・Honda ULTRA LEO ・API SN 級以上 0W-16, 0W-20	
規定量	オイル交換時	2.4L
	オイル、オイルフィルター同時交換時	2.8L

※1：最も省燃費性に優れたオイルです。

## ターボ装備車

推奨	・Honda ULTRA LEO <sup>※1</sup> ・Honda ULTRA LTD ・API SN 級以上 0W-20, 5W-30	
規定量	オイル交換時	2.4L
	オイル、オイルフィルター同時交換時	2.8L

※1：最も省燃費性に優れたオイルです。

\*：タイプやオプションなどにより、装備が異なります。

# 仕様

## ■冷却水

指定液	Honda 純正ウルトラeクーラント
規定濃度	50%
規定量	2.76L <sup>※1</sup> (交換時：リザーブタンク 0.30L、 ヒーター0.27L含む)
	2.58L <sup>※2、※3</sup> (交換時：リザーブタンク 0.30L、 ヒーター0.27L含む)
	2.83L <sup>※2、※4</sup> (交換時：リザーブタンク 0.30L、 ヒーター0.27L含む)

- ※1：ターボ非装備車
- ※2：ターボ装備車
- ※3：マニュアル車
- ※4：無段変速オートマチック車

## ■タイヤ

サイズ <sup>※1</sup>	155/65R14 75S
	165/55R15 75V
空気圧 kPa (kgf/cm <sup>2</sup> )	前輪 240 (2.4) <sup>※2</sup>
	210 (2.1) <sup>※3</sup>
	後輪 230 (2.3) <sup>※2</sup>
	210 (2.1) <sup>※3</sup>
リムサイズ	14×4 1/2 <sup>※2</sup>
	15×4 1/2 <sup>※3</sup>

- ※1：タイヤの指定サイズは、運転席横の車体に貼ってあるラベルをご覧ください。
- ※2：14 インチホイール装備車
- ※3：15 インチホイール装備車

## 数字

4WD(四輪駆動機構).....	219
7速マニュアルシフトモード.....	202
シフトインジケータ/M (7速マニュアルシフトモード) 表示灯.....	74, 201

## A

ABS(アンチロックブレーキシステム).....	317
ABS警告灯.....	64, 317
ACC(アダプティブクルーズ コントロール).....	247, 265
A/C(エアコン).....	182

## C

CMBS(衝突軽減ブレーキ).....	223
CMBS警告灯.....	66

## E

ECONスイッチ.....	207
ECON表示灯.....	75
ENGINE START/STOP スイッチ.....	表紙ウラ, 149
パワーモードの切り換えかた.....	149
EPS(電動パワーステアリング)システム 警告灯.....	68, 393
ETC車載器.....	2

## H

Honda SENSING.....	15, 220
Hondaスマートキー.....	131
ENGINE START/STOP スイッチ.....	表紙ウラ, 149
Hondaスマートキー持ち去り警告.....	151
緊急時のエンジン停止方法.....	383
電池交換のしかた.....	358

## I

IRカットガラス.....	361
ISOFIX/i-Size.....	51

## M

M(7速マニュアルシフトモード) 表示灯.....	74, 201
MIST.....	160

## P

PGM-FI警告灯.....	62, 391
----------------	---------

## S

SRSEエアバッグ.....	34
エアバッグシステム警告灯.....	41, 65

## T

TRIPスイッチ.....	105
---------------	-----

## V

VSA(ビークルスタビリティアシスト).....	217
VSA OFF警告灯.....	65, 218
VSA警告灯.....	65, 217

## W

W(ワット数).....	404
--------------	-----

## ア

アイドリングストップシステム.....	208, 213
アイドリングストップシステム警告灯.....	68
アイドリングストップ表示灯 (グリーン).....	75, 208, 213
アイボルト.....	368, 400
アクセサリー.....	366
アクセサリーソケット.....	179
アダプティブクルーズコントロール(ACC) ACC警告灯.....	64
ACC表示灯.....	74
安全なドライブのために.....	25
安全に関する表示.....	22
安全のための確認事項.....	25
アンチロックブレーキシステム(ABS).....	317
ABS警告灯.....	64, 317



アンテナ	
マイクロアンテナ	189
アンピエントメーター	7

## イ

一酸化炭素の危険性	57
イモビライザーシステム	145
セキュリティアラームシステム	
作動表示灯	73
イルミネーションコントロール	163
インフォメーションスイッチ	104
インフォメーション表示灯	72

## ウ

ウィンカースイッチ(方向指示器)	152
方向指示器表示灯	71
ウィンドウォッシャー	
ウィンドウォッシャー液の補給	341
ウィンドウォッシャースイッチ	160
ウィンドーの開閉	147
ウェアインジケーター	351
運転	
エンジンの始動	193
シフト操作	200, 204
ブレーキ操作	307

## エ

エアクリナーエレメント	404
エアコン	182
エアクリーンフィルター	359
エアコンの使いかた	183
デフロスター	185
窓の曇りや霜の取りかた	185
モード切り換えスイッチ	183
エアバッグ	34
SRSエアバッグ	34
エアバッグシステム警告灯	41, 65
エアバッグのお手入れ	42
サイドエアバッグ	37
サイドカーテンエアバッグ	39
エコアシストシステム	7
アンピエントメーター	7
エマージェンシーストップシグナル	319
エンジンオイル	339
推奨エンジンオイル	339, 404
油圧警告	81
エンジンスイッチ	149
パワーモード警告ブザー	150
エンジンの始動	193
エンジンが始動しない	381
バッテリーがあがったとき	384
エンジンルーム内のメンテナンス	336, 337
ウィンドウォッシャー液の補給	341
エンジンルーム内の	
メンテナンス項目	336, 337

推奨エンジンオイル	339, 404
ボンネットを開ける	338
冷却水の点検と補給	388
エンジン冷却水	389, 405

## オ

オイルモニターシステム	333
応急修理剤(タイヤパンク)	370
オーディオ装置	189
オートエアコン	183
オートハイビーム	157
オートハイビーム表示灯	71
オートマチックブレーキホールド	313
オートマチックブレーキホールドシステム	
表示灯	75
オートマチックブレーキホールド	
表示灯	75
オーバーヒート	388
オドメーター	106
温度センサー	107

## カ

外気温表示	107
鍵(かぎ)	129
カスタマイズ機能	120
ガソリン	325, 404
下部取付金具	51

## キ

キー	129
Hondaスマートキー	129, 131
Hondaスマートキーの電池が切れたとき	382
キー閉じ込み防止装置	139
キーナンバータグ	130
キーレスエントリー	137
キーレスエントリーでドアが開かない	20
後席ドアが開かない	19
電池交換のしかた	358
内蔵キー	130
キー閉じ込み防止装置	139
キーナンバータグ	130
キーレスエントリー	137
電池交換のしかた	358
キックダウン	199
給油	325
給油のしかた	325
指定燃料	325, 404
燃料計	101
燃料残量警告灯	62

## ク

空気圧	405
空気圧測定器による点検	351
グラブレール	3
クリープ現象	199

車の改造	366
グローブボックス	176

## ケ

経過時間表示	108
計器	58
警告灯	60
ABS(アンチロックブレーキシステム)警告灯	64, 317
CMBS(衝突軽減ブレーキ)警告灯	66
EPS(電動パワーステアリング)システム警告灯	68, 393
PGM-FI警告灯	62, 391
VSA OFF警告灯	65, 218
VSA(ピークルスタビリティアシスト)警告灯	65, 217
アイドリングストップシステム警告灯(オレンジ)	68
エアバッグシステム警告灯	41, 65
シートベルト非着用警告灯	28, 63
車線維持支援システム(LKAS)警告灯(オレンジ)	64
渋滞追従機能付アダプティブクルーズコントロール(ACC)警告灯(オレンジ)	64
充電警告灯	62, 391
トランスミッション警告灯	62
燃料残量警告灯	62
パーキングセンサー警告灯	68
ブレーキ警告灯(レッド)	60, 392, 393

ブレーキシステム警告灯(オレンジ)	61, 393
リヤシートベルト非着用警告灯	28, 63
路外逸脱抑制機能警告灯	69, 70
警告灯の点灯/点滅	390
けん引	399

## コ

交換	
後退灯電球	343
後面方向指示器/後面非常点滅表示灯電球	343
室内灯電球	345
車幅灯/デイトタイムランニングライト電球	342
制動灯/尾灯電球	343
前面方向指示器/前面非常点滅表示灯電球	342
側面方向指示器/側面非常点滅表示灯電球	343
ハイマウントストップランプ電球	343
番号灯電球	344
フォグライト電球	342
ヘッドライト電球	342
ワイパーブレードラバー	346, 348
工具	368
航続可能距離表示	108
後退灯	343
後方誤発進抑制機能	232

後面方向指示器/ 後面非常点減表示灯.....	343
誤発進抑制機能.....	230

## サ

サイドエアバッグ.....	37
サイドカーテンエアバッグ.....	39
サンバイザー.....	3

## シ

シートの調節.....	167
フロントシート.....	167
ヘッドレスト.....	173
リヤシート.....	169
シートヒーター.....	181
シートベルト.....	27
シートベルトのアンカーポイント.....	33
シートベルトの着用.....	30
シートベルトの点検.....	32
シートベルト非着用警告灯.....	28, 63
シートベルトプリテンショナー.....	29
シートベルトリマインダー.....	28
妊娠中のかたのシートベルトの 着用のしかた.....	32
リヤシートベルトリマインダー.....	28
室内灯.....	175
シフトアップ 表示灯.....	75

シフトインジケータ.....	201
シフトスイッチ.....	203
シフト操作.....	200, 204
シフトダウン 表示灯.....	75
シフトポジション.....	200
シフトポジション表示灯.....	74, 201
車外の清掃.....	363
車線維持支援システム(LKAS).....	282
LKAS警告灯.....	64
LKAS表示灯.....	74
ジャッキ.....	368, 379
ジャッキハンドル (ホイールナットレンチ).....	368, 379, 380
ジャッキハンドルバー.....	368, 379, 380
車内の清掃.....	360
車幅灯/デイトタイムランニングライト.....	342
車両データの記録について.....	22
渋滞追従機能付アダプティブクルーズ コントロール(ACC).....	247
充電警告灯.....	62, 391
充電専用USBジャック.....	180
収納装備.....	176
瞬間燃費表示.....	107
仕様.....	404
衝撃感知ドアロック解除システム.....	142
衝突軽減ブレーキ(CMBS).....	223

## ス

### スイッチ

イルミネーションコントロール.....	163
オートマチックブレーキホールド スイッチ.....	313, 314
パーキングブレーキスイッチ.....	307

### スイッチ操作

ECONスイッチ.....	207
ENGINE START/STOPスイッチ.....	149
ステアリング.....	164
ヘッドライトレベリングダイヤル.....	156
リヤデフロスター/ ヒータッドアミラースイッチ.....	162
ワイパー/ウォッシャー.....	160

### スイッチと表示

スーパーUVカットガラス.....	221
スーパーUVカットガラス.....	361
ステアリング.....	164
ステアリングスイッチ.....	221
スノータイヤ.....	357
スパークプラグ.....	404
スピードメーター.....	101

## セ

清掃.....	360
制動灯.....	343
セキュリティシステム.....	145
イモビライザーシステム.....	145
セキュリティアラームシステム.....	145

セレクトレバー	
セレクトレバーが動かない	387
セレクトレバーの操作	201
先行車発進お知らせ機能	293
前面方向指示器/ 前面非常点滅表示灯	342

## ソ

側面方向指示器/側面非常点滅表示灯	343
ソナーセンサー	306

## タ

ターボ車	328
タイヤ	350
ウェアインジケーター	351
指定空気圧	405
タイヤの点検	350
タイヤのローテーション	356
タイヤパンク応急修理キット	370
冬期のタイヤ	357
パンク	370
タイヤ角度モニター	109
タイヤチェーン	357
タコメーター	102

## チ

チェーン	357
------	-----

チェンジレバーの操作	204
チャイルドシート	43
ジュニアシート	55
乳児のチャイルドシート	44
幼児のチャイルドシート	45
チャイルドブルーフ	141
駐停車操作	320

## テ

低水温表示灯	72
デイトタイムランニングライト	155
データの取り扱いについて	22
テールゲートの開閉	143
テールゲートが開かないとき	402
ドア/テールゲート開閉警告	88
デフロスター	185
リヤデフロスタースイッチ	162
点火プラグ	404
電子制御パーキングブレーキ	307
電子制御ブレーキアシスト	318
電池交換	358

## ト

ドアの施錠と解錠	129
Hondaスマートキー	129, 131
解錠してもドアが開かない	20
キー閉じ込み防止装置	139
キーナンバータグ	130

キーレスエントリーシステム	137
後席ドアが開かない	19
車外でのドアの施錠/解錠	132
車内でのドアの施錠/解錠	140
チャイルドブルーフ	141
ドア/テールゲート開閉警告	88

ドアミラー	165
冬期のタイヤ	357
スノータイヤ	357
タイヤチェーン	357

トップテザーストラップ	52
トップテザー取付金具	52

トラブルシューティング	
ENGINE START/STOPスイッチのパワー モードがOFFモードからアクセサリーモード にならない	19
ENGINE START/STOPスイッチのパワー モードがOFFモードにならない	19
アクセルペダルを踏んでもパーキング ブレーキが自動で解除できない	21
運転席ドアを開けるとブザーが鳴る	20
エンジンが始動しない	381
オーバーヒートした	388
解錠してもドアが開かない	20
警告灯が点灯/点滅した	390
けん引してもらいたい	399
後席ドアが開かない	19
セレクトレバーが動かない	387
走行するとブザーが鳴る	20

パーキングブレーキスイッチを押しても パーキングブレーキが解除できない	20
ハイオクガソリンは使える?	21
バッテリーがあがった	384
パンクした	370
ヒューズが切れた	394
ブレーキを踏むと音がする	21
ブレーキを踏むと振動する	19
トランスミッション警告灯	62
トランスミッションフルード	404
トリップメーター	106
ドリンクホルダー	177

## ナ

内蔵キー	130
------	-----

## ネ

燃料	325, 404
燃料計	101
燃料残量警告灯	62

## ハ

パーキングセンサーシステム	322
排気ガスの危険性	57
ハイビーム	154
ハイビーム表示灯	71
ハイマウントストップランプ	343

ハザードスイッチ	表紙ウラ
発炎筒	2, 369
発進補助ブレーキ機能	212
バッテリーがあがったとき	384
バッテリー	
充電警告灯	62, 391
バッテリーがあがったとき	384
容量/タイプ	404
パニティミラー	3
パワーウィンドーの開閉	147
パワーモード	
パワーモードオートオフ機能	150
パワーモード警告ブザー	150
パワーモードの切り換えかた	149
パンク	370
番号灯	344
ハンドル	164
ハンドル位置調節レバー	164

## ヒ

ヒートッドアミラーズスイッチ	162
非常点滅表示灯スイッチ	表紙ウラ
尾灯	343
ヒューズ	
各ヒューズの装備と容量	395, 397
ヒューズの設置場所	394, 396
ヒューズの点検と交換	398
標識認識機能	297

表示灯	71
ECON表示灯	75
アイドリングストップ表示灯 (グリーン)	75, 208, 213
イモビライザーシステム表示灯	73
インフォメーション表示灯	72
オートハイビーム表示灯	71
オートマチックブレーキホールドシステム 表示灯	75
オートマチックブレーキホールド表示灯	75
シフトアップ表示灯	75
シフトインジケーター/M(7速マニュアル シフトモード)表示灯	74, 201
シフトダウン表示灯	75
シフトポジション表示灯	74, 201
車線維持支援システム(LKAS)表示灯 (グリーン)	74
渋滞追従機能付アダプティブクルーズ コントロール(ACC)表示灯(グリーン)	74
セキュリティアラームシステム 作動表示灯	73
低水温表示灯	72
ハイビーム表示灯	71
フォグライト点灯表示灯	71
方向指示器/非常点滅表示灯	71
ライト点灯表示灯	71

## フ

ブースターケーブル	384
-----------	-----

フォグライト	154
電球の交換	342
<b>ブザー</b>	
運転席ドアを開けるとブザーが鳴る	20
走行するとブザーが鳴る	20
<b>フューエルリッド</b>	
フューエルリッドの開けかた	325
フューエルリッドの開けかた	325
<b>ブラズマクラスター</b>	186
<b>ブレーキ警告灯(レッド)</b>	60
<b>ブレーキシステム</b>	307
ABS(アンチロックブレーキシステム)	317
アクセルペダルを踏んでもパーキング ブレーキが自動で解除できない	21
エマージェンシーストップシグナル	319
オートマチックブレーキホールド	313
電子制御パーキングブレーキ	307
電子制御ブレーキアシスト	318
パーキングブレーキスイッチを押しても パーキングブレーキが解除できない	20
フットブレーキ	312
ブレーキ警告灯(レッド)	60, 392, 393
ブレーキシステム警告灯 (オレンジ)	61, 393
ブレーキを踏むと音がする	21
ブレーキを踏むと振動する	19
<b>ブレーキシステム警告灯(オレンジ)</b>	61, 393

<b>ブレーキフルード</b>	404
ブレーキ警告灯(レッド)	60, 392
ブレーキシステム警告灯(オレンジ)	61
<b>フロントシート</b>	167
フロントシートヘッドレスト	167, 173
<b>フロントセンサーカメラ</b>	303

## へ

<b>平均車速表示</b>	108
<b>平均燃費表示</b>	107
<b>ヘッドライト</b>	
オートハイビーム	157
ハイビーム表示灯	71
ライト点灯表示灯	71
<b>ヘッドライトレベリングダイヤル</b>	156
<b>ヘッドレスト</b>	
フロントシート	167, 173
リヤシート	174

## ホ

<b>ホイールサイズ</b>	405
<b>ホイールナットレンチ (ジャッキハンドル)</b>	368, 379, 380
<b>方向指示器(ウィンカースイッチ)</b>	152
方向指示器表示灯	71
<b>ホーンスイッチ</b>	1
<b>歩行者事故低減ステアリング</b>	241

## マ

<b>マイクロアンテナ</b>	189
<b>マルチインフォメーションディスプレイ</b>	103
警告メッセージ	76

## ミ

<b>ミラー</b>	165
ドアミラー	165
パニティミラー	3
ルームミラー	165

## ム

<b>無段変速オートマチック トランスミッション</b>	199
----------------------------------	-----

## メ

<b>メーター</b>	101
スピードメーター	101
タコメーター	102
燃料計	101
マルチインフォメーション ディスプレイ	103
<b>メンテナンス</b>	329
Hondaスマートキー	358
エアコンのお手入れ	359
エンジンルーム内の メンテナンス項目	336, 337

清掃 .....	360
タイヤの点検と整備 .....	350
メンテナンスに関する注意事項 .....	332
メンテナンスを安全に行うために .....	331
ライト類の点検と整備 .....	342
ワイパーブレードラバーの点検と整備....	346

## モ

モード切り換え(エアコン) .....	183
---------------------	-----

## ヨ

四輪駆動機構(4WD) .....	219
-------------------	-----

## ラ

ライトスイッチ	
オートハイビーム .....	157
ハイビーム表示灯 .....	71
ライト点灯表示灯 .....	71
ライト類の点検と整備 .....	342
後退灯電球 .....	343
後面方向指示器/ 後面非常点滅表示灯電球 .....	343
室内灯電球 .....	345
車幅灯/デイトムランニングライト 電球 .....	342

制動灯/尾灯電球 .....	343
前面方向指示器/ 前面非常点滅表示灯電球 .....	342
側面方向指示器/ 側面非常点滅表示灯電球 .....	343
ハイマウントストップランプ電球 .....	343
番号灯電球 .....	344
フォグライト電球 .....	342
ヘッドライト電球 .....	342
ラジエーター .....	389

## リ

リアシートリマインダー .....	172
リザーブタンク .....	336, 337, 389
リムサイズ .....	405
リヤシート .....	169
リヤシートヘッドレスト .....	174
リヤシートベルトリマインダー .....	28
リヤデフロスタースイッチ/ ヒータッドアミラースイッチ .....	162

## ル

ルームミラー .....	165
--------------	-----

## レ

冷却水 .....	389, 405
オーバーヒート .....	388
低水温表示灯 .....	72
補給 .....	389
レーダーセンサー .....	305

## ロ

路外逸脱抑制機能 .....	234
----------------	-----

## ワ

ワイパー/ウォッシャー .....	160
ワイパーブレードラバー .....	346









お車についてのお問い合わせ、ご相談は、まず Honda 販売店にお気軽にご相談ください。  
下記アドレスより最新の Honda 販売店を検索することが可能です。

Honda ホームページ <https://www.honda.co.jp>

(Honda ホームページにある検索ボックスに『販売店』と入力してください)

携帯電話からは、携帯電話用 Honda ホームページをご覧ください。

<https://shopsearch.honda.co.jp/auto/area/>

※：QRコード読み取り機能付きの携帯電話をお持ちの場合は、右のQRコードをご利用ください。  
ご利用にあたっては、お持ちの携帯電話取扱説明書をご確認ください。  
QRコードは(株)デンソーウェーブの登録商標です。



お問い合わせ、ご相談は、全国共通のフリーダイヤルで下記のお客様相談センターでもお受け致します。

本田技研工業株式会社 お客様相談センター

フリーダイヤル 0120-112010<sup>イフレアイオ</sup>

受付時間 9:00～12:00 13:00～17:00

〒351-0188 埼玉県和光市本町8-1

所在地、電話番号などが変更になることがありますのでご了承ください。

お車に関してお問い合わせいただく際は、お客様へ正確、迅速に対応させていただくために、あらかじめ、お手元にお車の車検証をご準備いただき、下記の事項をご確認のうえ、ご相談ください。

- ① 車検証記載事項：車両型式、車台番号、エンジン型式、車両番号、登録年月日
- ② 車種名、タイプ名、走行距離
- ③ ご購入年月日
- ④ 販売店名