



Freed Spike

オーナーズマニュアル

クイックガイド

安全なドライブ

計器の見かた

各部の操作

オーディオ

運転

メンテナンス

万一の場合には

資料

索引

ビジュアル目次



- ETC* ※1
- オートエアコン* ➡ P.124
- ヒーター・マニュアル式 エアコン* ➡ P.126
- Honda インターナビシステム* ※2
- VSA OFF スイッチ* ➡ P.152
- フロントガラス熱線スイッチ* ➡ P.102
- パワースライドドアスイッチ* ➡ P.81
- ヘッドライトレベリングダイヤル* ➡ P.99
- エンジンスイッチ ➡ P.92,93
- ハンドル位置調節レバー* ➡ P.103
- アクセサリーソケット ➡ P.119

- AV 入力端子*
- デフロスタースイッチ ➡ P.125,129
- ヒーテッドアミラースイッチ* ➡ P.105
- リヤデフロスタースイッチ ➡ P.101
- 非常点滅表示灯(ハザードスイッチ)

※ 1 : 別冊「ETC 車載器」を参照してください。
 ※ 2 : 別冊「Honda インターナビシステム」を参照してください。

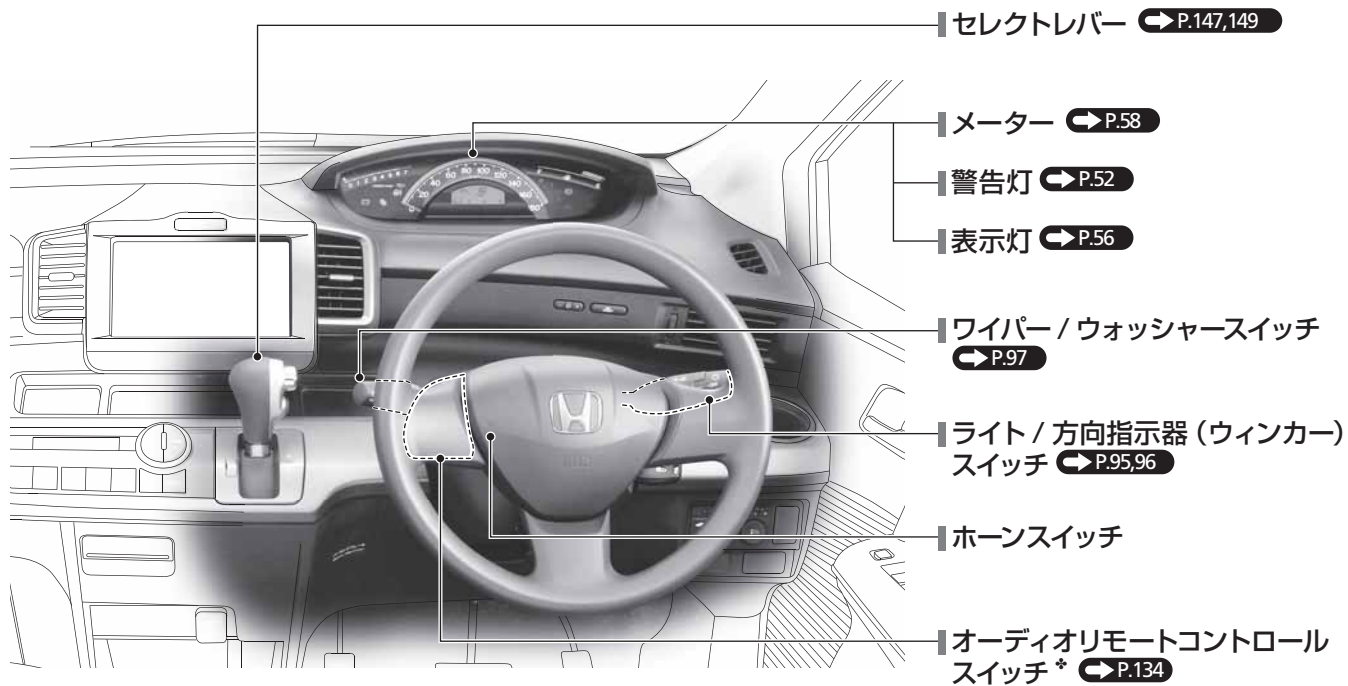

※ : タイプやオプションなどにより、装備が異なります。

ビジュアル目次

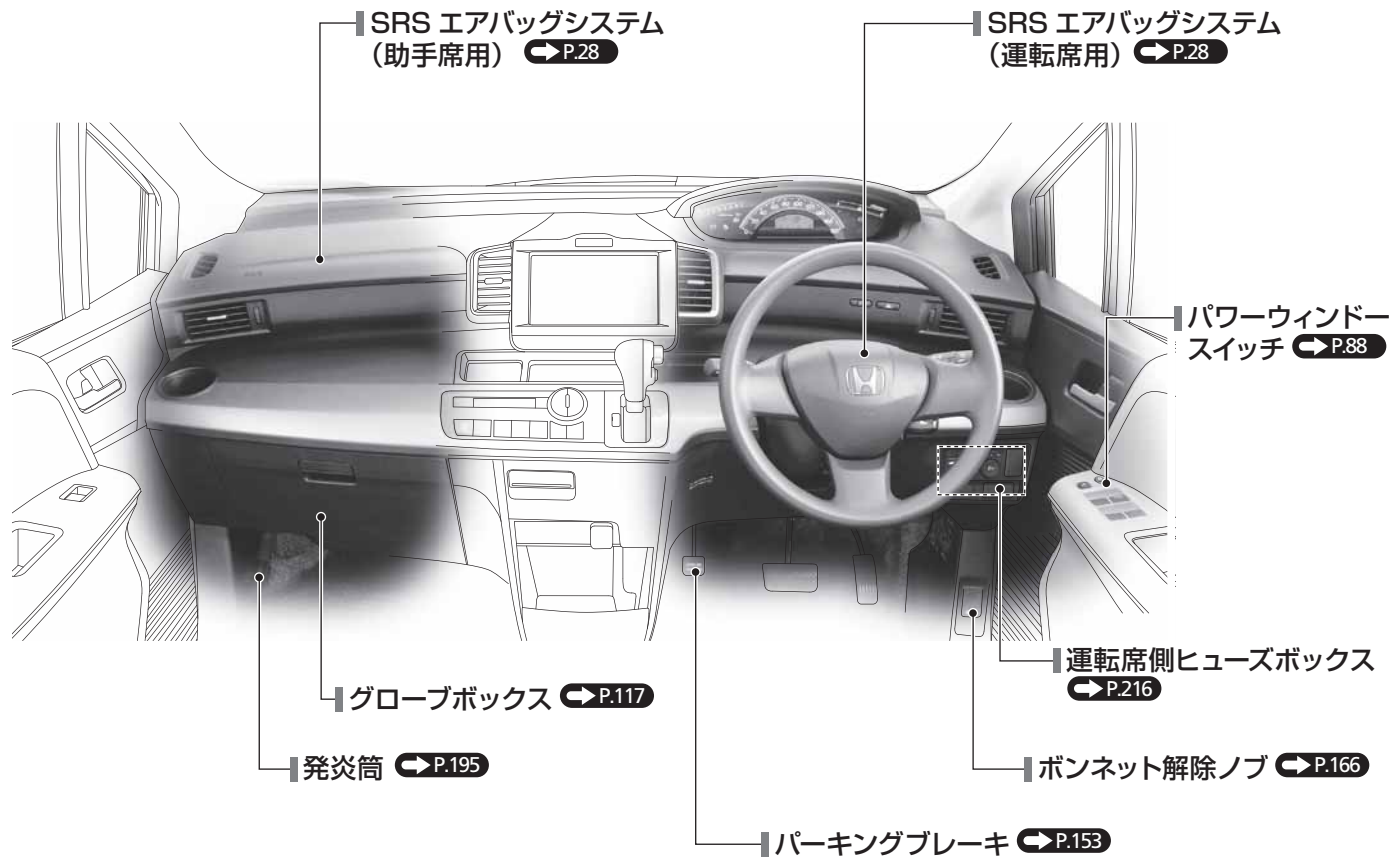

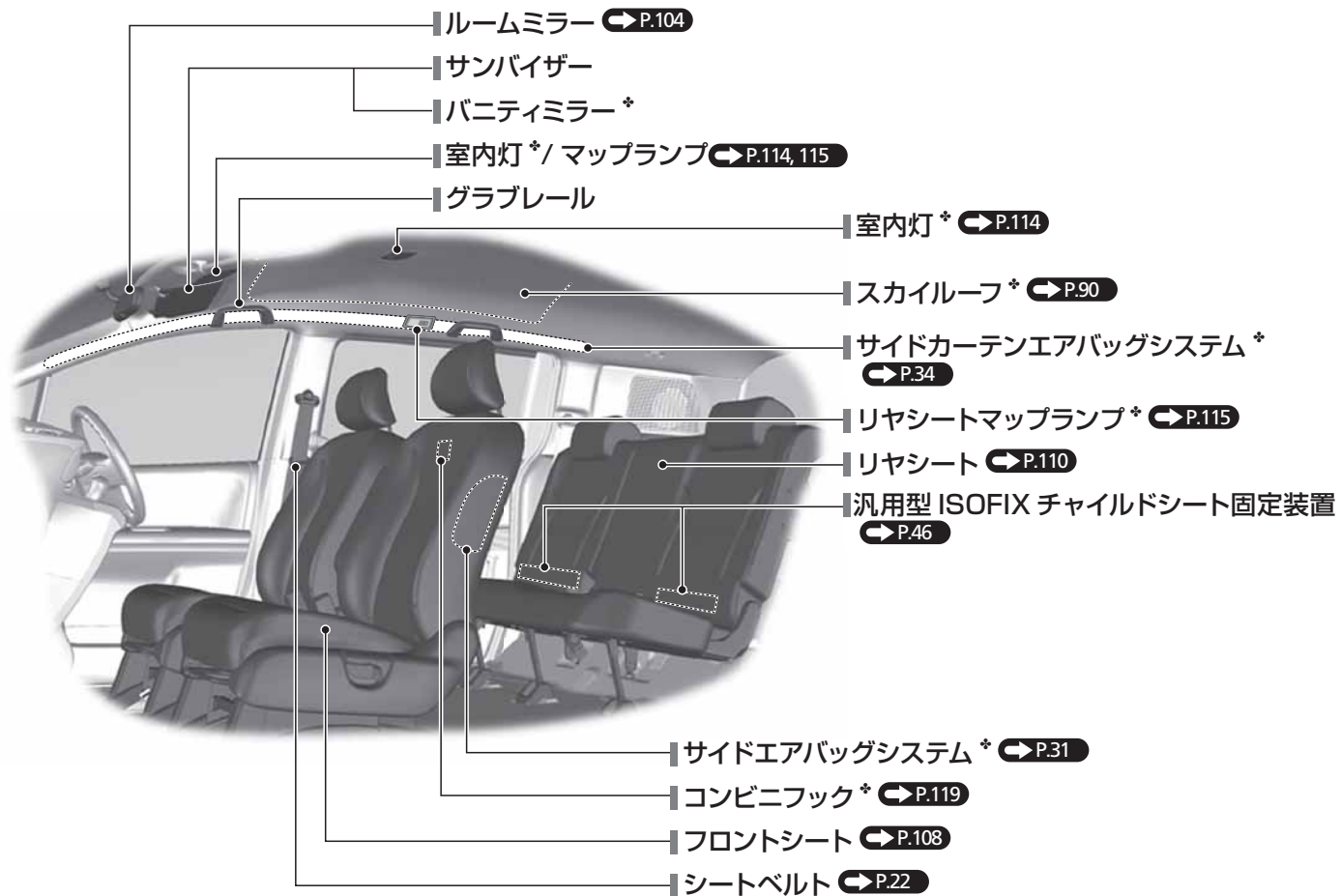

* : タイプやオプションなどにより、装備が異なります。

ビジュアル目次

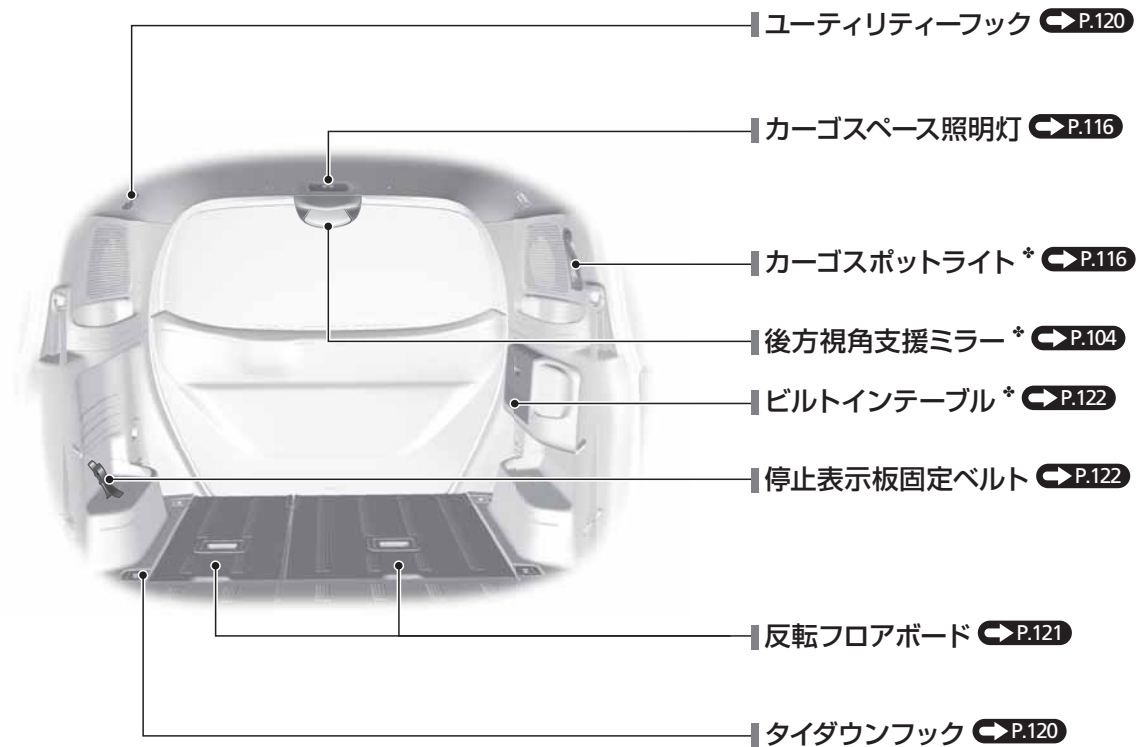

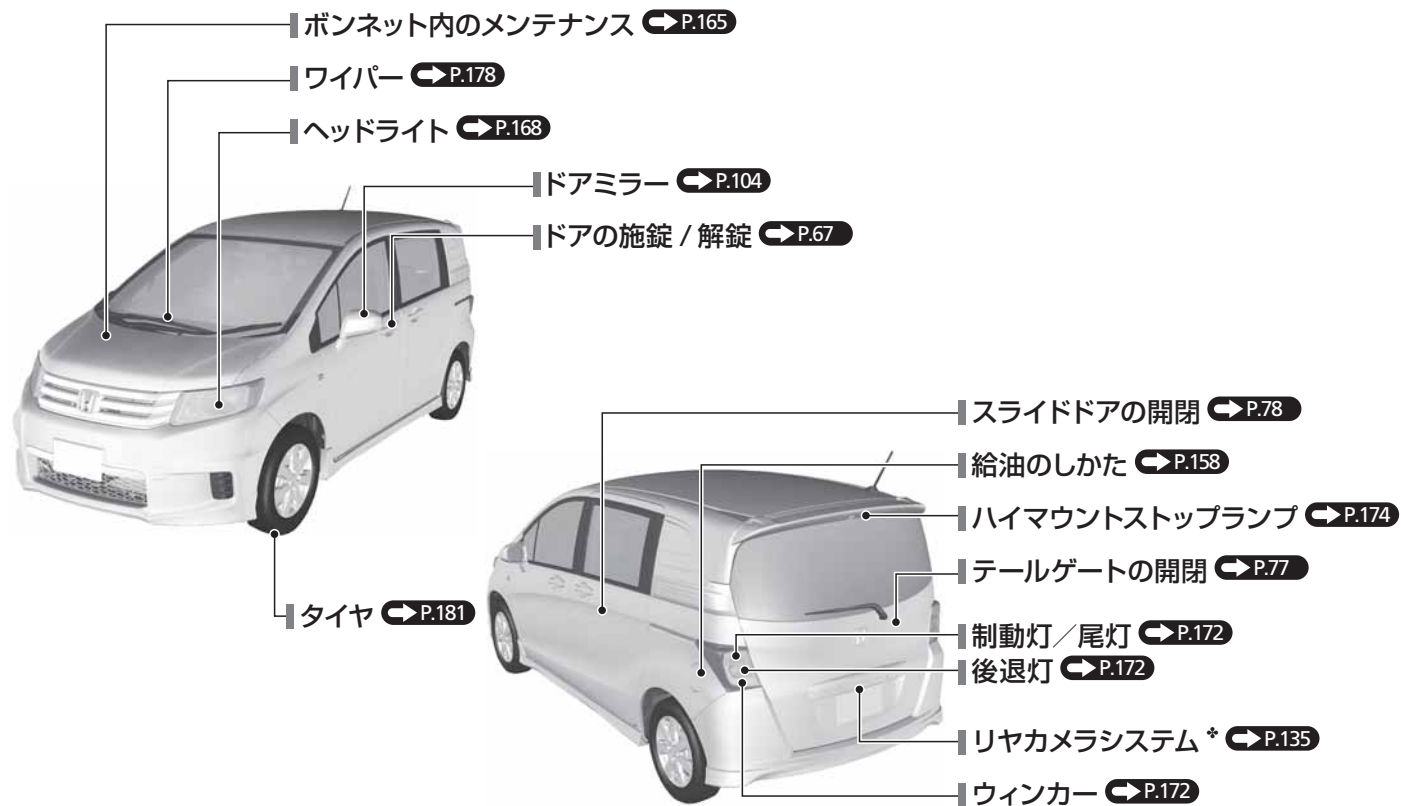

❖ : タイプやオプションなどにより、装備が異なります。

安全なドライブ ▶ P.20

運転を始める前の確認 ▶ P.21

- 運転前にフロントシートの位置、ヘッドレスト、ハンドルの位置、ミラー類の角度を調節します。



- 正しい姿勢でシートベルトを着用してください。
- 同乗者にも必ずシートベルトを着用させます。
- 妊娠中のかたは腹部を圧迫しないようにシートベルトを着用してください。

シートベルト ▶ P.22

排気ガスについて ▶ P.50

- 車の排気ガスには有害な一酸化炭素が含まれているため、ガレージなどの密閉された場所ではエンジンを始動しないでください。

お子さまの安全 ▶ P.39

- シートベルトを正しく着用できない小さなお子さまを乗せるときは、チャイルドシートをお使いください。お子さまの安全のために、チャイルドシートはリヤシートに取り付けてください。

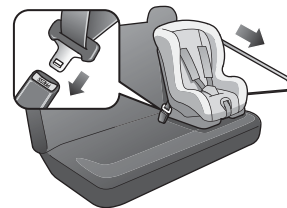

エアバッグ ▶ P.28

- 万一の衝突の際に、乗員への衝撃を緩和するために、エアバッグが装備されています。









計器の見かた ↔ P.51

警告灯 ↔ P.52



表示灯 ↔ P.56





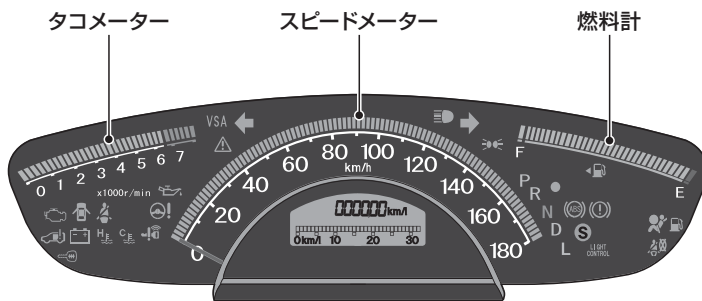

メーター ↔ P.58

警告灯 / 表示灯

-  ブレーキ警告灯
-  油圧警告灯
-  PGM-FI 警告灯
-  充電警告灯
- P
R
N
D
L
セレクトポジション表示灯
(トランスミッション警告灯)
-  シートベルト非着用警告灯
-  Honda スマートキーシステム警告灯
-  燃料残量警告灯
-  ABS 警告灯
-  エアバッグシステム警告灯



-  ライト点灯表示灯
-  ハイビーム表示灯

- VSA VSA 警告灯
-  高水温警告灯
-  パワースライドドア警告灯
- LIGHT CONTROL オートライトコントロール警告灯
-  ドア/テールゲート開閉警告灯
-  EPS 警告灯
-  方向指示器表示灯
-  低水温表示灯
-  サイドエアバッグ自動停止表示灯
-  イモビライザーシステム表示灯
-  セキュリティアラームシステム作動表示灯
-  VSA 作動表示灯

❖ : タイプやオプションなどにより、装備が異なります。

各部の操作 ▶ P.62

ウィンカー ▶ P.95

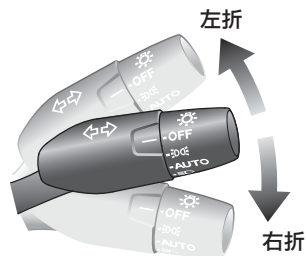

ライト ▶ P.96

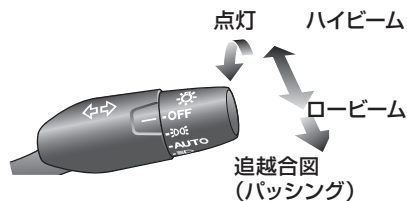

ワイパー ▶ P.97

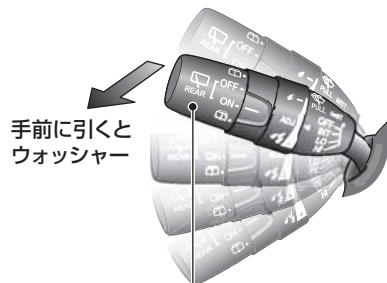

- ・OFF 停止
- ・INT 間欠 (雨量が少ないとき)
- ・LO 低速 (普通の雨量のとき)
- ・HI 高速 (雨量の多いとき)

ハンドル位置の調節

▶ P.103

- ハンドル位置調節レバーを押し下げ、ハンドルの位置を調節します。

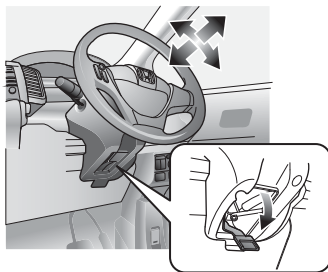

テールゲート ▶ P.77

- Honda スマートキーシステム装備車

テールゲートは、テールゲートオープンスイッチを押して開きます。

- Honda スマートキーシステム非装備車

テールゲートは、テールゲートハンドルを引いて開きます。

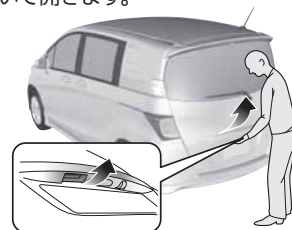

ドアミラー ▶ P.104

- エンジンスイッチが **II** のとき、ドアミラーの格納または角度の調節ができます。

左右切り換えスイッチ

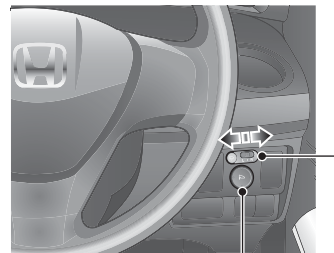

調節スイッチ

パワーウィンドー ↔ P.38

- エンジンスイッチが **II** のとき、ウィンドーの開閉ができます。

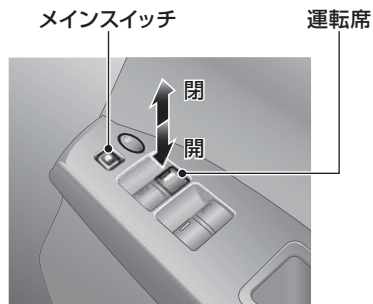

- ・ ON 全てのウィンドーが作動
- ・ OFF 運転席以外のウィンドーが非作動

パワースライドドア* ↔ P.30

- メインスイッチが ON のとき、開閉したい側の  または  を押すと自動的に開閉します。

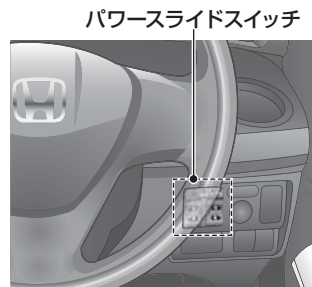

エアコン ← P.123

オートエアコン装備車

- **AUTO** を押し、オートエアコンが作動します。
- **OFF** を押し、止まります。
- 前面ガラスの曇りを取るには、 を押しします。

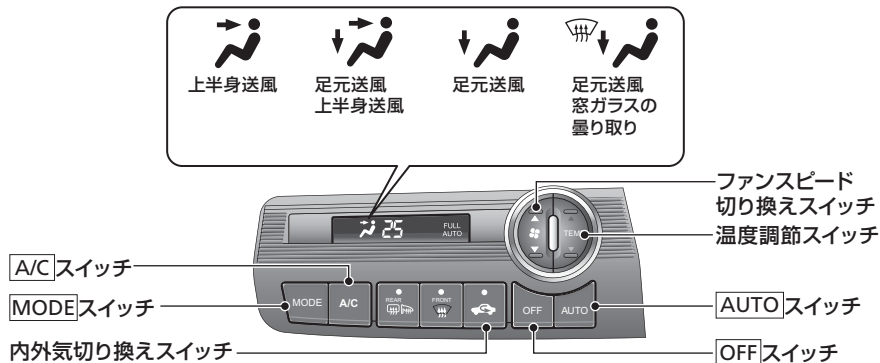

ヒーター・マニュアル式エアコン装備車

- ファンスピード切り換えレバーで風量を調節します。
- モード切り換えダイヤルで吹き出し口を選びます。
- 温度調節ダイヤルで吹き出し風の温度を調節します。
- ファンスピード切り換えレバーを OFF にすると、止まります。
- 前面ガラスの曇りを取るには、モード切り換えダイヤルを  にします。

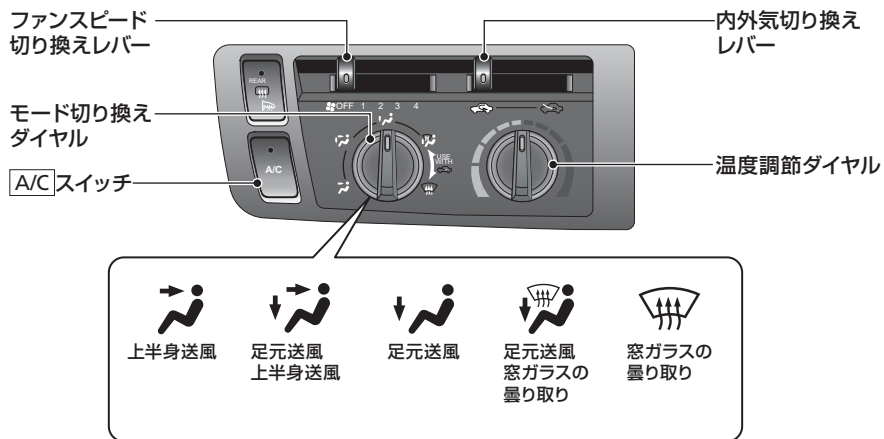

運転 ◀ P.139

オートマチック車 ◀ P.146

●セレクトレバーを **P** に入れ、ブレーキを踏みながらエンジンを始動します。

セレクトレバー

セレクトレバーの操作

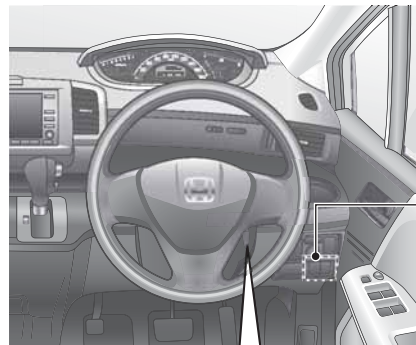
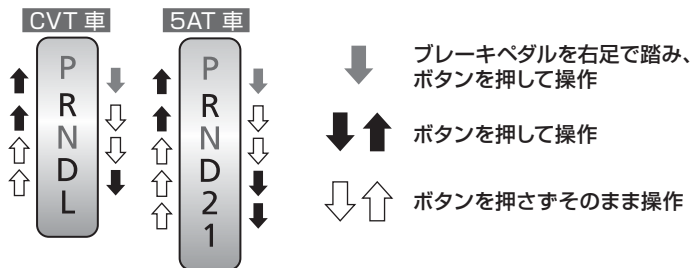

VSA OFFスイッチ

エンジンスイッチ



Honda
 スマートキー
 システム
 装備車



P パーキング
 駐車またはエンジンの始動

R リバース
 車を後退

N ニュートラル
 アイドリング状態

D ドライブ
 通常走行

CVT 車 **L** ロー
 強いエンジンブレーキが必要なとき

2 セカンド
 2 速固定

5AT 車 **1** ロー
 1 速固定

S S モード
D のときに S モードスイッチを押す
 (高回転領域を有効に使用)

D₃ D3 スイッチ
D のときに D3 スイッチを押す
 (1 速から 3 速まで自動変速)

VSA OFF スイッチ *

➡ P.152

- VSA とは、急激な車両の挙動変化を抑制しようとする装置です。
- エンジンを始動すると自動的に VSA は ON になります。
- VSA を停止(OFF)状態にするには、**VSA OFF**を「ピッ」とブザーが鳴るまで押します。再度、使用 (ON) するには**VSA OFF**を「ピッ」とブザーが鳴るまで押します。

ガソリンを入れる ➡ P.158

- 1** 運転席のノブまたはマスタートアロックスイッチで解錠する。

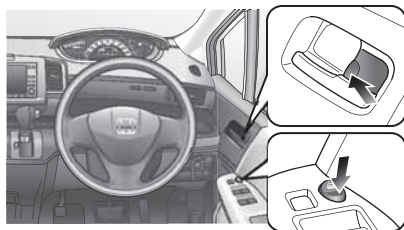

指定燃料 : 無鉛レギュラーガソリン
タンク容量 : 42リットル

- 2** フューエルリッドの右端を突き当たるまで押し、リッドを浮かせる。



- 3** ツマミをゆっくり回してキャップを開ける。

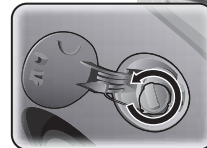

- 4** キャップをホルダーにかける。

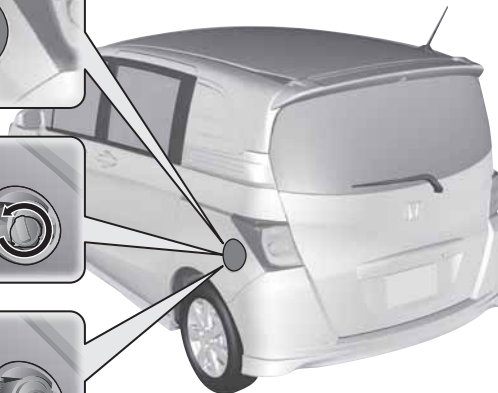

メンテナンス ↔ P.162



ワイパーブレード ↔ P.178

- 拭きムラがある場合は、ワイパーブレードラバーを交換します。

ボンネット ↔ P.165

- 冷却水、ウォッシャー液の補給を行います。
- バッテリーを点検します。

- 1 運転席足元のボンネット解除ノブを引く。

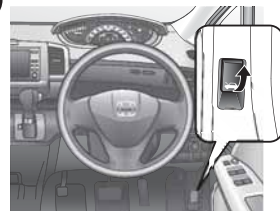

- 2 レバーを上げボンネットを開ける。



タイヤ ↔ P.181

- タイヤ、ホイールを点検します。
- 降雪地域では、スノータイヤ、タイヤチェーンが必要です。

ライト ↔ P.168

- ヘッドライト、テールライト電球などの点検または交換を行います。
- 電球の交換については、「メンテナンス」を参照してください。
- ヒューズの交換については、「万一の場合には」を参照してください。

万ーの場合には

↔P.194

パンクした

↔P.196

- 安全な場所に停車し、パンク修理キットで応急修理します。



警告灯が点灯した

↔P.212

- 詳細を確認し、取扱説明書にしたがってください。

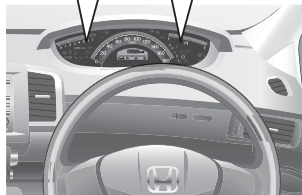

エンジンが始動しない

↔P.206

- バッテリーあがり考えられます。救援車のバッテリーを利用してエンジンを始動します。

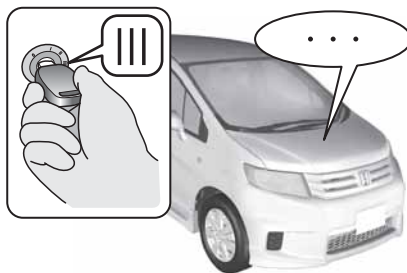

ヒューズが切れた

↔P.215

- 運転席の足元とボンネット内にヒューズボックスがあります。切れているヒューズを取り換えます。

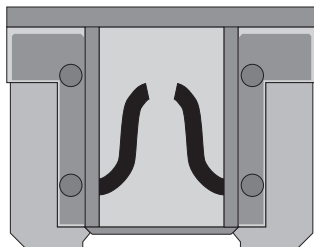

オーバーヒートした

↔P.211

- 安全な場所に停車し、蒸気が出ていなければボンネットを開けてください。



けん引してもらいたい

↔P.219

- 必ず専門業者に依頼してください。やむをえず4輪を接地したままけん引される場合は、取扱説明書にしたがってください。



こんなときは

Q キーが **0** から **1** に回らない

A

- ・ハンドルがロックされていませんか？
- ・ハンドルを左右に回しながら、キーを回してください。Honda スマートキー^{*}を使用しているときは、エンジンスイッチノブを回してください。



Q キーが **1** から **0** に回らない
(キーが抜けない)

A

- ・セレクタレバーが **P** 以外の位置になっていませんか？

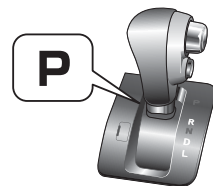

Q ブレーキペダルを踏んだらガタガタと振動した

A

- ・ブレーキペダルを踏んだとき、ペダルが小刻みに動くことがあります。
- ・これは ABS が作動しているときの現象で異常ではありません。そのまま、ブレーキペダルを強く踏み続けてください。

Q 後席ドアが車内から開けられない

A

- ・チャイルドブルーフが施錠の位置になっていませんか？
スライドドアを外から開け、チャイルドブルーフのツマミを解錠の位置にしてください。

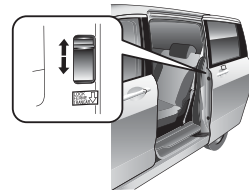

Q キーレスエントリーでドアを解錠したはずなのに施錠されている

A ・ キーレスエントリー、Honda スマートキー^{*}で解錠してから、約 30 秒以内にドア、テールゲートを開けなかった場合は、自動的に再度施錠されます。



Q 運転席ドアを開けるとブザーが鳴る

A ・ 「ピピピピ」と鳴るときはキーをエンジンスイッチに差し込んでいませんか？
Honda スマートキー^{*}を使用しているときは、エンジンスイッチノブを **0**（ブッシュオフ）以外にしていますか？
・ 「ピー」と鳴るときはライトを消し忘れていませんか？



Q 走行するとブザーが鳴る

A ・ 運転席シートベルトを着用していますか？
・ パーキングブレーキを完全に戻していますか？

Q 走行中にブレーキを踏むと金属的な摩擦音がる

A ・ ブレーキパッドが磨耗して使用限界になっているおそれがあります。Honda 販売店で点検を受けてください。

Q レギュラーガソリン仕様車にプレミアム（ハイオク）ガソリンを使用しても大丈夫ですか？

A ・ プレミアムガソリンをお使いになることもできますが、この場合、本来のエンジン性能が大きく変わることはありません。

安全に関する表示

「運転者や他の人が傷害を受ける可能性のあること」を回避方法と共に、下記の表示で記載しています。これらは重要ですので、しっかりお読みください。



危険

指示にしたがわないと、死亡または重大な傷害に至るもの



警告

指示にしたがわないと、死亡または重大な傷害に至る可能性があるもの



注意

指示にしたがわないと、傷害を受ける可能性があるもの

その他の表示

下記の表示を使って記載しています。

アドバイス

お車が故障や破損することを防ぐためのアドバイスや、環境への配慮のために守っていただきたいこと。

❖: タイプやオプションなどにより、装備が異なります。

サービス診断記録装置について

この車には、システムを制御するためのコンピューターが搭載されており、次の内容をデータとして記録します。

- エアバッグシステムの故障診断情報
- エアバッグの作動に関する情報
- 動力伝達機構の状態
- 運転状態

Honda および Honda が委託した第三者は、記録されたデータを技術的な診断や Honda の車両の研究開発のために、取得、利用することがあります。

なお、会話等の音声や映像は記録されません。

データの開示について

Honda および Honda が委託した第三者は、取得したデータを以下の場合を除き、第三者へ開示、提供することはありません。

- お車の所有者または使用者の同意がある場合
- 裁判所命令等、法的強制力のある要請に基づく場合
- 統計的な処理を行う等、使用者や車が特定できないように加工したデータを、研究機関等に提供する場合

目次

安全なドライブ P.20

安全なドライブのために 21 シートベルト 22 エアバッグ 28 お子さまの安全 39
排気ガスの危険性 50

計器の見かた P.51

警告灯と表示灯 52 メーターとインフォメーションディスプレイ 58

各部の操作 P.62

時刻の設定 63 ドア 64 テールゲート 77 スライドドア 78
セキュリティシステム 86 ウィンドー 88 スカイルーフ 90 ハンドルまわりのスイッチ 92
ミラー類 104 シート 108 室内灯 / 室内装備品 114 エアコン 123

オーディオ P.131

オーディオ装置 132 オーディオリモートコントロールスイッチ 134 リヤカメラシステム 135

運転 P.139

運転の前に 140 運転 142 ブレーキ 153 駐停車 156
給油 158 アクセサリーと改造 161

メンテナンス P.162

メンテナンスの前に 163 ボンネット内 165 電球 168 ワイパー 178
タイヤ 181 キーレスエントリー / Honda スマートキー 185 エアコンのお手入れ 188
清掃 190

万ーの場合には P.194

工具、発炎筒 195 バック 196 ジャッキアップ 204 エンジンが始動しない 206
ジャンプスタート 208 セレクトレバーが動かない 210 オーバーヒート 211 警告灯が点灯 / 点滅した 212
ヒューズ 215 けん引 219 フューエルリッドが解錠できない 223
テールゲートが開かない 225

資料 P.227

仕様 : 5AT 車 228 仕様 : CVT 車 229

安全なドライブ P.20

計器の見かた P.51

各部の操作 P.62

オーディオ P.131

運転 P.139

メンテナンス P.162

万ーの場合には P.194

資料 P.227

索引 P.230

安全なドライブ

この章には、安全運転のために必要な重要情報が記載されています。
運転を始める前に、よくお読みいただき運転者と同乗者の安全を
確保してください。



安全なドライブのために.....	21	お子さまの安全.....	39
シートベルト.....	22	乳幼児の安全.....	40
シートベルトについて.....	22	大きなお子さまの安全.....	48
シートベルトの着用.....	24	排気ガスの危険性	50
シートベルトの点検.....	27	一酸化炭素について.....	50
エアバッグ	28		
エアバッグの種類.....	28		
SRSエアバッグ.....	28		
サイドエアバッグ.....	31		
サイドカーテンエアバッグ.....	34		
エアバッグシステム警告灯/表示灯.....	36		
エアバッグのお手入れ.....	38		

安全のための確認事項

安全なドライブのために、走行前に下記の項目を確認してください。

- ドア、テールゲートは完全に閉まっているか？
 - ▶ すべてのドア、テールゲートが完全に閉まり、正しく施錠されていることを確認してください。
☞**車内での施錠** P.71
- 運転しやすい姿勢にシート位置を調節しているか？
 - ▶ 正しい運転姿勢がとれるよう、シート位置やヘッドレストの調節をしてください。
☞**フロントシート** P.108
- 同乗者のシートも、安全が保たれるよう調節しているか？
 - ▶ ダッシュボードからできるだけ離れた位置までシートを下げてください。
☞**フロントシート** P.108
- 乗員全員が正しくシートベルトを着用しているか？
 - ▶ 運転者と乗員全員が正しくシートベルトを着用していることを確認してください。
☞**シートベルトの着用** P.24
- エアバッグシステム警告灯などが点灯していないか？
 - ▶ エアバッグに関する説明をあらかじめお読みいただき、シートの位置などを調節してください。
☞**エアバッグ** P.28
- お子さまの安全を守るために、チャイルドシートやシートベルトを着用しているか？
 - ▶ お子さまが同乗する場合は、お子さまの年齢や身長・体重に応じてチャイルドシートやシートベルトなどで安全を確保するようにしてください。
☞**お子さまの安全** P.39
- 坂道で駐車するときは、パーキングブレーキをかけ、セレクトレバーを **P** にしているか？
 - ▶ さらにタイヤに輪止めをすると効果があります。
☞**シフト操作** P.147, 149

☞安全のための確認事項

ドア/テールゲート開閉警告灯が点灯している場合は、完全に閉まっていないドア、テールゲートがあります。

ドア、テールゲートをもう一度正しく閉め直してください。「ドア/テールゲート開閉警告灯」は消灯し、正常な状態に戻ります。

☞**ドア/テールゲート開閉警告灯**P.55

シートベルトについて

シートベルトは、シートに体を固定することで安全を確保するための安全装置です。

■三点式シートベルト

体の動きに合わせて伸縮し、強い衝撃を受けるとベルトが自動的にロックします。フロントシート、リヤシートの外側 2 座席には三点式シートベルトが装備されています。

■シートベルトの着用

- 運転者は正しい運転姿勢で、シートベルトを必ず着用
- 同乗者にも必ずシートベルトを着用
- シートベルトを正しく着用できない小さなお子さまを乗せるときは、必ずチャイルドシートを使用
- 1本のシートベルトを2人以上で使用しない
- ベルトにはクリップや洗たくばさみなどでたるみをつけない

■シートベルトについて



警告

シートベルトは乗員全員が必ず正しく着用する。

シートベルトを正しく着用しないと、エアバッグが装備されていても、衝突したときに重大な傷害を受けたり、最悪の場合死亡につながるおそれがあります。

乗車中は正しい姿勢を保つ。

正しい姿勢ですわらないと、衝突したときに傷害を受ける危険性が高くなります。

■ シートベルトリマインダー

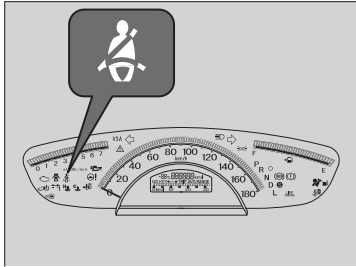

エンジンスイッチを[II]にしたときや走行したとき、運転席のシートベルトを着用するまでシートベルトリマインダーが作動し、ブザーと警告灯でお知らせします。

■ シートベルトプリテンショナー

安全性をより高めるために、フロントシートにはシートベルトプリテンショナーを装備しています。

シートベルトプリテンショナーは、一定以上の前方向からの衝撃を受けると自動的にシートベルトを引き込み、拘束効果を高めるための装置です。



■ シートベルトリマインダー

- 運転席シートベルトを着用せずに走行した場合、停車するとブザーは止まります。また、走行している場合でも一定時間を超えるとブザーは止まります。
- セレクトレバーを[R]に入れたときは後退位置警報装置のチャイムが鳴るため、シートベルト非着用の警告ブザーは鳴りません。

■ シートベルトプリテンショナー

⚠ 注意

シートベルト引き込み装置の取り外し、分解などはしない。
誤作動や故障の原因となります。

シートベルトプリテンショナーは、一度作動すると使用できません。

衝突によりシートベルトプリテンショナーが作動するとエアバッグシステム警告灯が点灯します。

衝突したときは、Honda販売店で点検を受け、作動済みの場合は交換してください。

シートベルトの着用

■ 三点式シートベルト

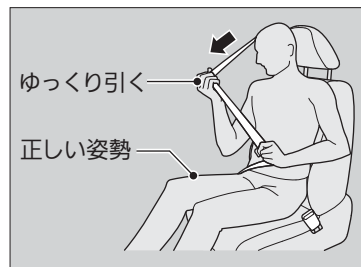

1. 正しい姿勢でシートにすわる。
2. シートベルトをゆっくり引き出す。

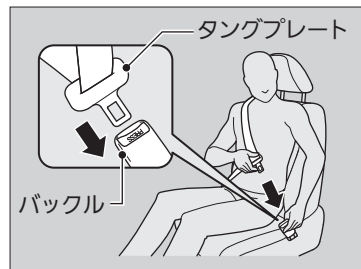

3. タングプレートをバックルに差し込む。
▶ このとき、ベルトにねじれや引っかかりがないように注意します。



4. ベルトを、腰骨のできるだけ低い位置にかかるとように合わせる。
5. ベルトを引っ張り、バックルが固定されていることを確認する。

☒ シートベルトの着用

⚠ 注意

肩ベルトは腕の下に通したり、首の後ろに回さない。

シートベルトを正しく着用しないと、本来の機能を果たさず衝突時などに、けがをするおそれがあります。

シートベルトを外すには、バックルの赤色の **PRESS** を押してください。

そのとき、ベルトが完全に収納されるようベルトに手を添えてください。

シートベルトを十分に機能させるため、バックルおよび自動巻き取り装置の内部に異物を入れないようにしてください。

■ 二点式シートベルト

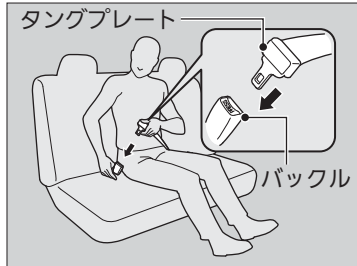
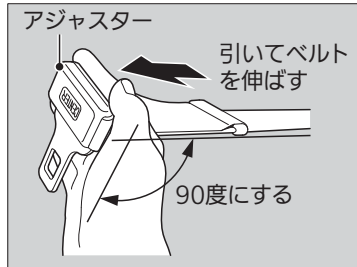

- 正しい姿勢でシートにすわる。
- アジャスターとベルトを 90 度にし、ベルトを引いて伸ばす。
▶ 必要な長さより少し長めにします。
- タングプレートをバックルに差し込む。
▶ このとき、ベルトにねじれがないように注意します。
- ベルトを、腰骨のできるだけ低い位置にかかるように合わせる。
- ベルトを引っ張り、腰部に密着させる。

■ 二点式シートベルト

シートベルトを外すには、バックルの赤色の **「PRESS」** を押してください。

タングプレートとバックルには「CENTER」の表示があります。

シートベルトのバックルをゴムバンドから外さないでください。

シート操作などのときにバックルがシートクッションの下に落ちることがあります。

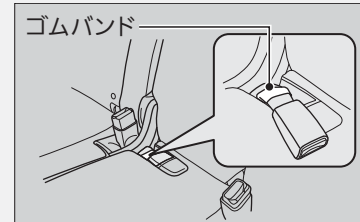

シートベルトを使わないときは、ポケットに収納できます。

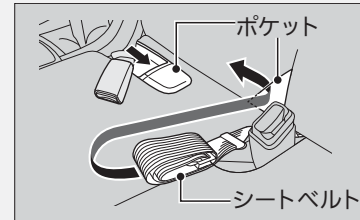

■ 妊娠中のかたのシートベルト着用のしかた

妊娠中のかたが運転または同乗するときは、ご自身と赤ちゃんを守るために、常に三点式シートベルトを着用してください。

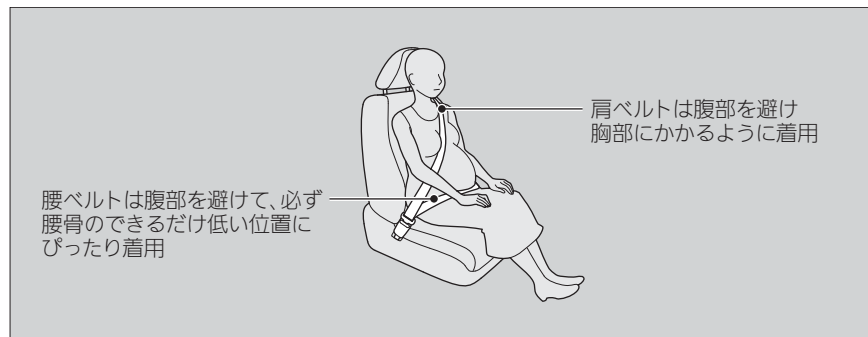

■ 妊娠中のかたのシートベルト着用のしかた

⚠ 注意

妊娠中のシートベルト着用は、医師に確認する。

万一のとき、腹部、胸部、肩部などに圧迫を受けることがあります。

妊娠中のかたは以下の点に注意してください。
万一の衝突時にフロントエアバッグによって、ご自身と赤ちゃんが傷害を受ける危険性が軽減されます。

- 運転するときは上体を起こして、運転に支障のない範囲でシートをなるべく後ろに下げる
- 助手席にすわる場合も、シートはできるだけ後ろに下げる

シートベルトの点検

シートベルトを安全にお使いいただくために、定期的な点検を行ってください。
点検の確認ポイントは下記のとおりです。

- すべてのベルトをいっぱいまで引き出し、ほつれ、破れ、焼けこげ、すり切れがないか？
- バックルが確実に固定されるか？
- ベルトがスムーズに巻き取られるか？

■シートベルトの点検

ベルトがスムーズに巻き取られない場合、ベルトが汚れていないことを確認してください。

ベルトが汚れているとスムーズに巻き取られない場合があります。まず、ベルトに汚れがないか確認してください。汚れを落とすと動きが元に戻ることがあります。

ベルトが破損していたり、正しく作動しない場合は、ベルトを交換してください。

エアバッグの種類

エアバッグは、エンジンスイッチが II のときに車体が衝突による衝撃を受けると膨らみ、運転者および同乗者の受ける衝撃を緩和させます。

エアバッグには下記の種類があり、衝突の方向や条件などにより作動が異なります。

- **SRS エアバッグ**：フロントシートの前方向エアバッグ
- **サイドエアバッグ***：フロントシートの横方向エアバッグ
- **サイドカーテンエアバッグ***：窓側の天井部両側についたエアバッグ

SRS エアバッグ

運転席と助手席についています。前方向からの衝突により、SRS エアバッグが膨らんで運転者と助手席の同乗者の頭と胸部への衝撃を緩和します。

SRS：サプリメントレストレイントシステム (Supplemental Restraint System) の略で、シートベルトの補助拘束の意味。

格納場所

運転席側はハンドルの中央、助手席側はダッシュボードに SRS エアバッグが格納されています。どちらも「SRS AIRBAG」と表示されています。

作動のしくみ

SRS エアバッグが作動するのは、一定以上の衝撃で前方向から衝突したときです。このとき、センサーが衝突による急激な減速を検知し、コントロールユニットのはたらきにより運転席と助手席の SRS エアバッグが膨らみます。

エアバッグの種類

警告

エアバッグ装備車でもシートベルトは必ず使用する。

エアバッグは、衝撃を緩和するためのシステムで、シートベルトの補助拘束具です。エアバッグ装備車であっても、必ず正しくシートベルトを着用してください。シートベルトを着用しないと、衝突時にエアバッグの効果が十分に発揮されず、重大な傷害や死亡などの危険性が高くなります。

注意

エアバッグが膨らんだ直後は、構成部品に触れない。

エアバッグの構成部品が熱くなっているため、やけどなどの思わぬけがをすることがあります。

エアバッグは非常に速い速度で膨らみます。

エアバッグとの接触により、すり傷、やけど、打撲などを受けることがあります。

SRS エアバッグの作動

作動時

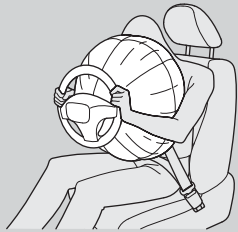

前方向から衝突すると、シートベルトが乗員の下半身と胴体を拘束し、SRS エアバッグが頭と胸部を保護します。

運転者の視界を妨げたり、ハンドル操作の邪魔にならないように、SRS エアバッグは膨らんだあとすぐにしぼみます。

SRS エアバッグは、次のような場合に作動します。

- 20～30km/h 以上の速度で、きわめて厚い固定されたコンクリートの壁に真正面から衝突したときと同等か、それ以上の衝撃を受けたとき
 - 車両の前方左右約 30 度以内の方向から強い衝撃を受けたとき
- 衝撃を吸収できるもの（車やガードレールのように変形するもの）に衝突した場合、作動するときの車速は高くなります。

次のような場合、車両下部に強い衝撃を受けたとき作動することがあります。

- 縁石や地面の突起物に衝突したとき
- 深い溝や穴に落ちたとき
- 高いところから落ちたとき

SRSエアバッグの作動

警告

インストルメントパネルに手をついたり頭や胸を近づけた状態で乗車しない。

SRS エアバッグが膨らむ際、強い衝撃を受け重大な傷害を受けるおそれがあります。

注意

ハンドルやインストルメントパネル上面に、ステッカーを貼ったり、ものを置いたりしない。

SRS エアバッグが正常に機能しなくなったり、エアバッグが膨らんだときに置いたものが飛んで運転者や同乗者がけがをする原因になります。

エアバッグが膨らむときに、空中に粉が舞うことがあります。

この粉は無害ですが、場合によっては一時的に不快感をおぼえることがあります。

安全を確認後、ただちに車外に出てください。

次のような場合、SRS エアバッグが作動しないことがあります。

- 電柱、立ち木などへの衝突
- トラックなどへの潜り込み
- 部分的な衝突や斜め方向からの衝突

車体の部位によって衝撃の吸収度合いが異なりますので、損傷状態の大小と SRS エアバッグの作動は必ずしも一致しません。

シートベルトだけで乗員を保護できるような低い速度での衝突や次のような場合、乗員保護の効果がないので作動しません。

- 横方向からの衝突
- 後部からの衝突
- 横転または転覆

事故の状況、形態によっては、SRS エアバッグが作動することがあります。

■ SRSエアバッグの作動



注意

SRS エアバッグの分解、取り外しはしない。
不適切な取り扱いは故障や誤作動の原因となります。

車体が衝撃を十分に吸収できた場合、システムは作動しません。

サイドエアバッグ*

フロントシートの背もたれの外側にあるエアバッグです。側面からの衝突により、エアバッグが膨らみ、運転者と助手席の同乗者の胸部への衝撃を緩和します。

■ 格納場所



運転席、助手席ともにシートの背もたれ外側に格納されています。どちらも「SIDE AIRBAG」と表示されています。

■ 作動のしくみ

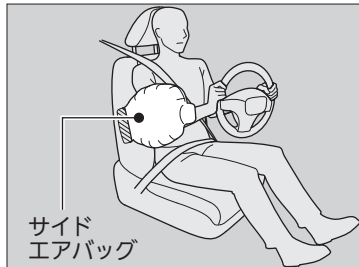

サイドエアバッグは、約 30km/h 以上の速度で自車と同等の車が真横から衝突したときと同等か、それ以上の衝撃を受けたときに運転席または助手席のサイドエアバッグが膨らみます。

車両側面に斜めから衝突された場合、サイドエアバッグが作動するときの車速は高くなります。

■ サイドエアバッグ

⚠ 注意

ドアやその周辺にアクセサリなどを取り付けたり、ものを置いたりしない。

正常に作動しなかったり、作動時にこれらのもので飛ぶことがあります。

サイドエアバッグ収納部に衝撃や無理な力を加えない。

サイドエアバッグは衝撃を受けた側のみ作動します。

サイドエアバッグは側面からの衝突に対して作動するため、衝撃を受けた側のみ作動します。また、助手席側が衝撃を受けた場合は、助手席側に乗員がいないときでもサイドエアバッグが作動します。

サイドエアバッグは、シートベルトを着用し上体を起こしてシートに深く腰かけているときに保護効果を発揮します。

サイドエアバッグの保護効果を維持するために、シートベルトは正しく着用してください。

サイドエアバッグがシートカバーによっては、正常に機能できなくなります。

フロントシートへのシートカバー装着にあたっては Honda 販売店にご相談ください。

■ 作動条件

次のような場合、車両下部に強い衝撃を受けたとき作動することがあります。

- 縁石や地面の突起物に衝突したとき
- 深い溝や穴に落ちたとき
- 高いところから落ちたとき

次のような場合、サイドエアバッグが作動しないことがあります。

- 乗員付近以外の側面への衝突
- 車高の高い車に側面衝突されたとき

サイドエアバッグは乗員の受ける衝撃の大きさによって作動するようになっていしますので、車両の損傷状態の大小とサイドエアバッグの作動は必ずしも一致しません。

低い速度での衝突や次のような場合、乗員保護の効果がありません。

- 正面衝突
- 後部からの衝突
- 横転または転覆

事故の状況、形態によっては、サイドエアバッグが作動することがあります。

☒ サイドエアバッグ

⚠ 注意

ドアに寄りかからない。

サイドエアバッグの格納部に手や顔を必要以上に近づけない。

リヤシート同乗者は、フロントシートの背もたれを抱えない。

サイドエアバッグが膨らむ際、強い衝撃を受け傷害を受けるおそれがあります。

サイドエアバッグの分解、取り外しはしない。

不適切な取り扱いが故障や誤作動の原因となります。

エアバッグが膨らむときに、空中に粉が舞うことがあります。

この粉は無害ですが、場合によっては一時的に不快感をおぼえることがあります。安全を確認したら、ただちに車外に出てください。

■ サイドエアバッグ自動停止システム

助手席に乗ったお子さまなどを保護する目的で、以下のような状態ではサイドエアバッグ自動停止システムがはたらきます。

- 小さなお子さまや小柄な大人のかたがドアに寄りかかるなどで、サイドエアバッグが膨らむ付近に頭があるようなとき
- 助手席の同乗者がサイドエアバッグの作動範囲に入ったとき
- 大人のかたが前かがみになっていたり、寝そべてドアに寄りかかっているとき
こうした状態になるとセンサーが検知し、サイドエアバッグ自動停止表示灯が点灯します。

🔍**サイドエアバッグ自動停止表示灯** P.37

■ サイドエアバッグ自動停止表示灯の点灯

サイドエアバッグ自動停止表示灯が点灯したら、同乗者に体を起こすように指示してください。また、小さなお子さまの場合は、リヤシートに乗せてください。表示灯が消灯すると、サイドエアバッグは自動停止状態を解除し、通常の状態に戻ります。

■ サイドエアバッグ

各センサーにより乗員の姿勢を検知して、サイドエアバッグの作動を制御します。

ドアにもたれるなどしないように注意してください。

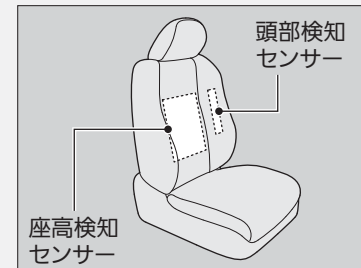

以下のような場合、センサーが正常に作動しないことがあります。

- シートの背もたれがぬれているとき
- 金属など電気を通すものが接しているとき
- シートにクッションなどを置いているとき
- ダウンジャケットなど厚い上着を着ているとき
- 水分を含んだものを助手席に置いているとき

サイドカーテンエアバッグ*

窓側の天井部にあるエアバッグです。側面からの衝突により、エアバッグが膨らみ、乗員の頭部への衝撃を緩和します。

格納場所

サイドカーテンエアバッグ収納部



運転席側、助手席側ともに窓側の天井部に格納されています。

どちらも「SIDE CURTAIN AIRBAG」と表示されています。

■ サイドカーテンエアバッグ

⚠ 注意

サイドカーテンエアバッグが正常に作動しなかったり、作動時にものが飛んだりすることがあるので、以下のことに注意する。

- フロントガラス、ドアガラス、フロント、センター、リヤの各ピラーまわりにアクセサリーなどを取り付けない
- グラブレールにものをかけない
- ユーティリティフックには重いものやハンガーなどのとがったものをかけない

正常に作動しなかったり、作動時にこれらのものが飛ぶことがあります。

サイドカーテンエアバッグは衝撃を受けた側のみ作動します。

サイドカーテンエアバッグは側面からの衝突に対して作動するため、衝撃を受けた側のみ作動します。また、助手席側が衝撃を受けた場合は、助手席側に乗員がいないときでもサイドカーテンエアバッグが作動します。

サイドカーテンエアバッグは、シートベルトを着用し上体を起こしてシートに深く腰かけているときに保護効果を発揮します。

サイドカーテンエアバッグの保護効果を維持するために、シートベルトは正しく着用してください。

■ 作動のしくみ

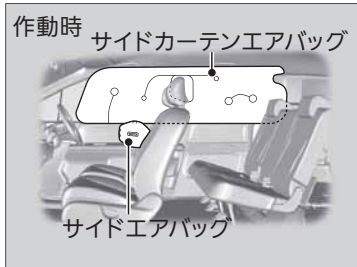

サイドカーテンエアバッグが作動するのは、一定以上の衝撃で側面方向から衝突したときに、運転席側または助手席側のサイドカーテンエアバッグが膨らみます。

■ 作動条件

サイドカーテンエアバッグの作動条件は、サイドエアバッグと同じ条件です。

📖作動条件 P.32

■ 前方向から衝突したときの作動

前方向からの衝突時、横方向に一定以上の力がかかると、SRS エアバッグが膨らんだあと必要な側のサイドカーテンエアバッグが膨らみます。

📖 サイドカーテンエアバッグ

⚠ 注意

サイドカーテンエアバッグ収納部に衝撃を加えない。

収納部に傷が付いていたり、ひび割れがあるときは、Honda 販売店で交換してください。

サイドカーテンエアバッグの分解、取り外しはしない。

不適切な取り扱いが故障や誤作動の原因となります。

エアバッグシステム警告灯 / 表示灯

エアバッグやシートベルトプリテンショナーの異常などを、警告灯や表示灯で知らせます。

■ エアバッグシステム警告灯

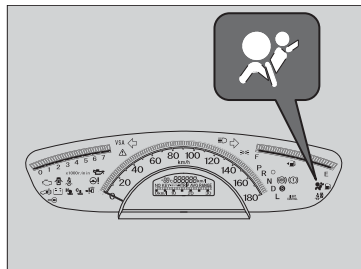

■ エンジンスイッチを \square にしたとき

エンジンスイッチを \square にすると、エアバッグシステム警告灯が数秒間点灯し、消灯すれば正常です。

■ 異常が発生したとき

エアバッグシステムまたはプリテンショナーシステムに異常があるとき点灯します。

☒ エアバッグシステム警告灯



エアバッグシステム警告灯を無視しない。

エアバッグシステム警告灯を無視すると、エアバッグシステム、プリテンショナーシステムが正しく機能せず、重大な傷害を受けたり死亡したりするおそれがあります。エアバッグシステム警告灯が点灯する場合は、ただちに Honda 販売店で点検を受けてください。

アドバイス

エアバッグシステム警告灯が点灯状態のときは、Honda販売店で点検を受けてください。

エンジンスイッチを \square にしたときにエアバッグシステム警告灯が点灯しない場合も、エアバッグシステムまたはプリテンショナーシステムに異常がある可能性があります。ただちにHonda販売店で点検を受けてください。

■ サイドエアバッグ自動停止表示灯 *

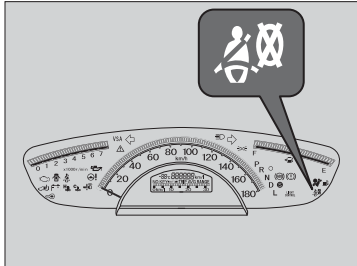

■ エンジンスイッチをⅡにしたとき

エンジンスイッチをⅡにすると、サイドエアバッグ自動停止表示灯が数秒間点灯し、消灯すれば正常です。

■ サイドエアバッグ自動停止システムの作動

サイドエアバッグの自動停止システムが作動して、助手席のサイドエアバッグシステムが停止状態になると、サイドエアバッグ自動停止表示灯が点灯します。

この表示灯が点灯していても、異常ではありません。

☑ サイドエアバッグ自動停止システム P.33

☑ サイドエアバッグ自動停止表示灯

以下の状態で点灯する場合、Honda販売店で点検を受けてください。

- 走行中、助手席に誰も乗っていないとき
 - 正しい乗車姿勢をとっているとき
- エンジンスイッチをⅡにしても点灯しないとき、あるいは数秒経過しても消灯しないときも、Honda販売店で点検を受けてください。

助手席の同乗者が正しい乗車姿勢をとっている状態で、サイドエアバッグ自動停止表示灯が点灯する場合は、下記の項目を確認してください。

- シートの背もたれがぬれていないか？
- 金属など電気を通すものが接していないか？
- 水分を含んだものを助手席に置いていないか？

原因となるものを取り除いても、サイドエアバッグ自動停止表示灯が点灯している場合はHonda販売店で点検を受けてください。

エアバッグのお手入れ

エアバッグシステムは、メンテナンスを必要とせず、部品交換の必要もありません。ただし、以下の場合には Honda 販売店で点検を受けてください。

■エアバッグが作動し、膨らんだとき

一度作動したエアバッグは、コントロールユニットやその他の関連部品とともに必ず交換する必要があります。

また、シートベルトプリテンショナーも同様に、一度作動した場合は新品と交換する必要があります。

お子さまの安全を守るために

お子さまが乗車するときは、下記の注意点を確認し、お子さまの安全を確保してください。

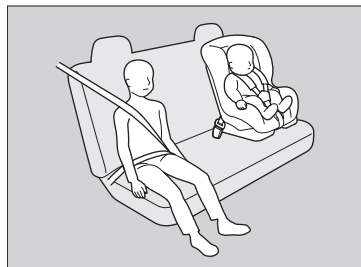

- お子さまはリヤシートに乗せる
 - ▶ お子さまを助手席に乗せると、不意の動作が気になったり、スイッチ類をいたずらしたりするなど運転の妨げになるおそれがあります。
また、SRSエアバッグが膨らむ際、強い衝撃があるため危険です。
- お子さまにも必ずシートベルトを着用させる
 - ▶ お子さまを抱えていても、衝突したときに支えることができず危険です。
正しい着用方法でお子さまにもシートベルトをしてください。
- 乳幼児にはチャイルドシートを使用する
 - ▶ 乳幼児を乗せるときは、必ずチャイルドシートを使用します。
- 窓から手や顔、ものを出さない
 - ▶ 走行中や一時停止時などに、お子さまが窓から手や顔、ものなどを出さないように注意してください。思わぬ障害物により事故のおそれがあり危険です。
- ドア、ウィンドー、シートなどの操作は必ず大人が行う
 - ▶ 思わぬけがの原因となりますので、お子さまにはドア、ウィンドー、シートなどの操作をさせないでください。
- 車を離れるときは、お子さまを連れて出る
 - ▶ お子さまだけを車内に残さないでください。特に、炎天下の車内は高温になり危険です。また、お子さまのいたずらにより、車の発進、火災などの思わぬ事故につながるおそれがあります。

■ お子さまの安全を守るために



警告

チャイルドシートは後席に設置する。

助手席に設置するとSRSエアバッグが作動したときの衝撃で、重大な傷害を受けたり、死亡するおそれがあります。

お子さまを助手席に乗せないほうが良い理由は下記の通りです。

- お子さまが助手席のシートに正しく乗車できないと、SRSエアバッグが膨らんだときに重大な傷害を負うおそれがある
- サイドエアバッグシステム装備車は、お子さまの体の一部がサイドエアバッグの作動範囲に入ると、サイドエアバッグが膨らんだときに重大な傷害を負うおそれがある

乳幼児の安全

■ 乳児のチャイルドシート

首のすわっていない乳児は、乳児用のチャイルドシートを正しく固定し、乗せてください。

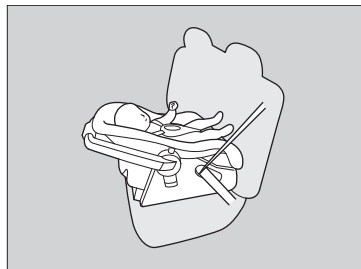

■ 後ろ向きのチャイルドシートの設置場所

リヤシートに設置することができます。
推奨するのは、助手席の真後ろの席への設置です。その場合、助手席には人を乗せず助手席のシートをできるだけ前に出してください。

■ 乳児のチャイルドシート

⚠ 警告

後ろ向きのチャイルドシートを前向きにして使わない。

前向きにして使うと前方から衝突したときに、乳児が重大な傷害を負うおそれがあります。

後ろ向きのチャイルドシートは助手席に設置しない。

助手席の SRS エアバッグが膨らんだときに、チャイルドシートの背面にエアバッグが当たり、乳児が重大な傷害を負ったり死亡したりするおそれがあります。

運転席を推奨する位置まで下げられなかったり背もたれの角度を調節できなかったりした場合は、他の席に設置してください。

■ 幼児のチャイルドシート

チャイルドシートメーカーが指定する範囲内の幼児は、前向きチャイルドシートを正しく固定し、乗せてください。

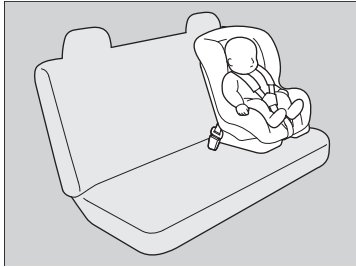

■ 前向きチャイルドシートの設置場所
リヤシートへの設置を推奨します。

■ 幼児のチャイルドシート



警告 助手席に前向きチャイルドシートを設置しない。

助手席に前向きチャイルドシートを設置すると、助手席のシートが前に出すぎたり、衝突したときに幼児の頭が前に投げ出されると SRS エアバッグで強い衝撃を受けるため、重大な傷害を負ったり死亡したりするおそれがあります。

やむをえず助手席に前向きチャイルドシートを設置する場合は、助手席のシートをできるだけ後ろに下げて設置してください。

■チャイルドシートの選びかた

チャイルドシートを購入するときは、シートベルト固定タイプチャイルドシートまたは汎用型 ISOFIX チャイルドシートをお選びください。

シートベルト固定タイプチャイルドシートは、シートベルトを用いて座席に固定します。

汎用型 ISOFIX チャイルドシートは、リヤシート外側 2 座席に付属しているロアアンカレッジとトップテザーアンカレッジで固定するため取り付けが簡単です。

■チャイルドシート選択の条件

チャイルドシートが適切な保護効果を発揮するためには、以下の 3 つの条件を満たしている必要があります。

- 一覧表に案内されているチャイルドシートであること
 - ☞ **選択の目安** P.43, 44
- チャイルドシートがお子さまに合ったタイプとサイズであること
- チャイルドシートが取り付ける車の座席にあったものであること

☞チャイルドシートの選びかた

汎用型ISOFIXチャイルドシートは取り付けが簡単です。

汎用型ISOFIXチャイルドシートは取り付けを簡単にすることで、不適切な取り付けが原因で起きる傷害を減らすために開発されたものです。

■ シートベルトで固定するチャイルドシートについて

この車には様々なタイプのチャイルドシートが利用可能ですが、すべてのタイプが適当であるというわけではありません。

■ 選択の目安

詳しくはチャイルドシートに付属の取扱説明書をご覧ください。

	体重 (kg)	参考身長 (cm)	参考年齢
乳児用シート	～10	～75	～12 か月
幼児用シート	9～18	70～100	9 か月～4 才
ジュニアシート	15～36	100～150	4 才～12 才

■ 汎用型 ISOFIX チャイルドシートについて

この車のリヤシート外側 2 座席には、汎用型 ISOFIX チャイルドシートを取り付けるためのロアアンカレッジとトップテザーアンカレッジを装備しています。

※ シートベルトで固定するチャイルドシートについて

汎用型 ISOFIX チャイルドシート以外のチャイルドシートを使用するときは、シートの種類や取り付けの向きにより固定金具（ロッキングクリップ）が必要になる場合があります。

Honda 純正のチャイルドシートをご用意しています。ご購入、ご使用に際しては Honda 販売店にご相談ください。

※ 汎用型 ISOFIX チャイルドシートについて

Honda 純正のチャイルドシートをご用意しています。ご購入、ご使用に際しては Honda 販売店にご相談ください。

■ 選択の目安

詳しくはチャイルドシートに付属の取扱説明書をご覧ください。

汎用型 ISOFIX チャイルドシート 重量区分	サイズ 等級	固定具	座席位置		
			前席 助手席	後席 外側席	中央席
キャリコット	F	ISO/L1	—	X	—
	G	ISO/L2	—	X	—
グループ 0					
~ 10kg	E	ISO/R1	—	IL	—
グループ 0+					
~ 13kg	E	ISO/R1	—	IL	—
	D	ISO/R2	—	X	—
	C	ISO/R3	—	X	—
	D	ISO/R2	—	X	—
グループ I					
9kg ~ 18kg	C	ISO/R3	—	X	—
	B	ISO/F2	—	IUF	—
	B1	ISO/F2X	—	IUF	—
	A	ISO/F3	—	IUF	—
グループ II					
15kg ~ 25kg	—	—	—	X	—
グループ III					
22kg ~ 36kg	—	—	—	X	—

記号の説明

- IL : 国連の安全基準ECE R44に適合している準汎用型ISOFIXチャイルドシートのみが取り付け可能です。
- IUF : 国連の安全基準ECE R44に適合している汎用型ISOFIXチャイルドシートのみが前向きに取り付け可能です。
- X : ISOFIXチャイルドシートを取り付けできません。

■ 汎用型ISOFIXチャイルドシートについて

チャイルドシートをご購入する際は、ISOFIXサイズ等級に一致したものを**お選びください**。

固定具	お子さまの 大きさ	使用の 向き	形状、 大きさ
ISO/L1	乳児	左	寝台式
ISO/L2	乳児	右	寝台式
ISO/R1	乳児	後ろ	寝台式
ISO/R2	幼児	後ろ	小型
ISO/R3	幼児	後ろ	大型
ISO/F2	幼児	前	低型
ISO/F2X	幼児	前	低型
ISO/F3	幼児	前	全高

ILはECE R44に適合した、Honda純正Honda Baby ISOFIXのみ取り付けすることができます。
ご購入はHonda販売店にご相談ください。

IUFのチャイルドシートには、ECE R44認可表示と取扱説明書にUNIVERSAL ISOFIX (汎用)と案内があります。

EC認可表示 (例)

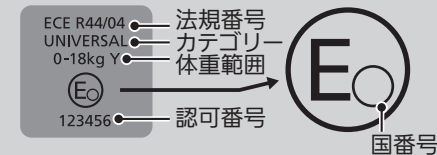

■ シートベルトでの取り付け

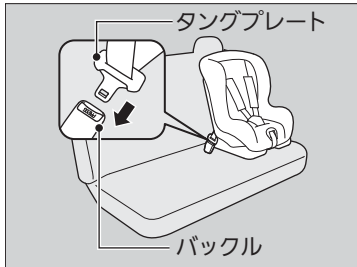

1. チャイルドシートを座席に置く。
2. シートベルトをチャイルドシートに通し、タングプレートをバックルに差し込む。
 - ▶ このとき、バックルがカチリという音がするまできちんと差し込んでください。



3. チャイルドシートに付属の取扱説明書にしたがって取り付ける。
4. チャイルドシートを前後左右にゆすり、しっかり固定されていることを確認する。

■ チャイルドシートの取り外し

バックルを外し、シートベルトをチャイルドシートから引き抜きます。

■ シートベルトでの取り付け



注意

チャイルドシートが確実に固定されているか確認する。

確実に固定されていないと、ブレーキや衝突のときなどにチャイルドシートが飛び出し、傷害を受けるおそれがあります。

チャイルドシートに付属の取扱説明書をよく読んでください。

チャイルドシートの種類によりシートベルトの固定に固定金具(ロッキングクリップ)が必要になります。

汎用型 ISOFIX チャイルドシートの取り付け

汎用型 ISOFIX チャイルドシートは、リヤシート外側 2 座席に設置できます。チャイルドシートは、ロアアンカレッジとトップテザーアンカレッジで固定します。

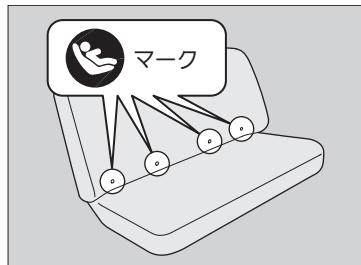

1. マークの下のシートの切れ目からロアアンカレッジを確認する。

2. チャイルドシートを座席に置き、チャイルドシートの取扱説明書にしたがってロアアンカレッジに取り付ける。

▶ 取り付けの際に、異物やシートベルトなどがロアアンカレッジにかみ込まないようにしてください。

汎用型 ISOFIX チャイルドシートの取り付け

⚠ 注意

ロアアンカレッジ周辺に、異物やシートベルトのかみ込みがないか確認する。

異物やシートベルトをかみ込むとチャイルドシートが確実に固定されず、ブレーキや衝突のときなどにチャイルドシートが飛び出し、傷害を受けるおそれがあります。

汎用型 ISOFIX チャイルドシートは、シートベルトで固定する必要はありません。

チャイルドシートに付属の取扱説明書をよく読んでください。

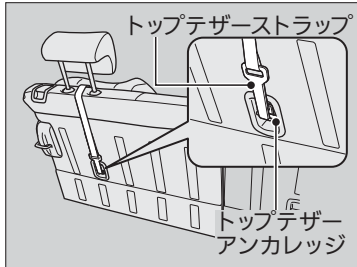

3. ヘッドレストを持ち上げ、トップテザーストラップをヘッドレストの下に通す。
▶ このときトップテザーストラップがねじれないように注意してください。
4. トップテザーストラップをトップテザーアンカレッジに引っかけ、ストラップを締める。
5. チャイルドシートを前後左右にゆすり、しっかり固定されていることを確認する。

■汎用型ISOFIXチャイルドシートの取り付け

⚠ 注意

チャイルドシートが確実に固定されているか確認する。

確実に固定されていないと、ブレーキや衝突のときなどにチャイルドシートが飛び出し、傷害を受けるおそれがあります。

大きなお子さまの安全

■ シートの使用について

幼児用のチャイルドシートの使用条件を超えるお子さまは、リヤシートに乗せて三点式シートベルトを着用させてください。お子さまをシートに深くすわらせ、以下の確認項目でひとつでも適合しない場合、ジュニアシートの使用が必要です。



■ 確認項目

- お子さまのひざがシートの前端で無理なく曲がっているか？
- 肩ベルトがお子さまの首と腕の間にかかっているか？
- 腰ベルトが低い位置にあり、お子さまの太ももに触れているか？
- 乗車中、無理なくすわっていられるか？

■ ジュニアシートについて

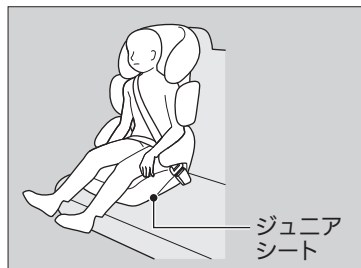

三点式シートベルトを使用できず、ジュニアシートを用いる必要があるお子さまは、ジュニアシートをリヤシートに設置して使用してください。

安全のため、お子さまがジュニアシートの使用に適した範囲に入っているか確認してください。

■ 大きなお子さまの安全



お子さまは助手席に乗せない。

お子さまを助手席に乗せると、SRSエアバッグが膨らんだときに、重大な傷害を負うおそれがあります。

やむをえず、助手席にお子さまを乗せる場合は、できるだけシートを後方に下げ、必要ならばジュニアシートを使用し、適切にシートベルトを着用してすわらせてください。

やむをえずお子さまを助手席に乗せる場合は、次ページの注意事項を厳守してください。

■ ジュニアシートについて

ジュニアシートの取り付けについては、ジュニアシートに付属の取扱説明書をよく読み、正しく取り付けてください。

ジュニアシートには、座高の高いものと低いものがあります。お子さまが適切にシートベルトを着用できるものを選択してください。

■ やむをえず、お子さまを助手席に乗せる場合

正しい姿勢ですわる、走行中にシートベルトを着用するなどの規則をお子さまが守ることができ、お子さまを助手席に乗せても安全と判断した場合、下記の項目を守ってお子さまを乗車させてください。

- この取扱説明書をよく読み、シートベルトに関する指示と安全に関して十分に理解する
- 助手席を一番後ろまで下げる
- 上体を起こし、シートに深く腰かけ、足をフロアにつけるよう指示する
- お子さまのシートベルトが正しい位置で、しっかり固定されているか確認する
- お子さまの行動を見守る

一酸化炭素について

車の排気ガスには一酸化炭素が含まれています。車をきちんと保守していれば、一酸化炭素が車内に入ることはありません。

以下の場合、排気ガスのもれがないか Honda 販売店で点検を受けてください。

■点検が必要な場合

- 排気音に異常を感じたとき
- 車が衝突し、排気システムが損傷した可能性があるとき

■一酸化炭素について



警告

一酸化炭素を吸い込む危険性のある作業を避ける。

一酸化炭素は有毒です。一酸化炭素を吸い込むと意識不明になったり、死亡したりするおそれがあります。

密閉された場所での作業や、一酸化炭素を吸い込む危険性のある作業はしないでください。

降雪時や積雪のある場所では、エンジンをかけたままにしない。

周囲に積もった雪により排気ガスが滞留し車内に入ってくると、重大な傷害や死亡にいたるおそれがあります。

ガレージなどの密閉された場所は、一酸化炭素が急に充満するおそれがあります。





ガレージのドアを閉めたままエンジンを始動しないでください。ドアが開いている場合でも、ガレージから車を出す直前にエンジンを始動してください。





計器の見かた



この章では、運転中に使用するスイッチや警告灯・表示灯、
メーター類に関する情報を記載しています。





警告灯と表示灯	52
警告灯	52
表示灯	56
メーターと	
インフォメーションディスプレイ	58
メーター	58
インフォメーションディスプレイ	59

警告灯







警告灯	名称	点灯 / 点滅する状況	知識
	ブレーキ警告灯	<ul style="list-style-type: none"> エンジンスイッチを II にすると数秒点灯したあと、消灯（パーキングブレーキをかけているときは点灯） ブレーキフルード量が低下したときに点灯 	<ul style="list-style-type: none"> 走行中に点灯したりパーキングブレーキを解除しても点灯するときは、ブレーキフルードを点検し、下限より減っている場合はただちに Honda 販売店で点検を受けてください。 ABS 警告灯と同時に点灯した場合も、ただちに Honda 販売店で点検を受けてください。 <p>☞ブレーキ警告灯が点灯した P.213</p>
	油圧警告灯	<ul style="list-style-type: none"> エンジンスイッチを II にすると点灯し、エンジン始動で消灯 エンジン回転中、エンジン内部を潤滑しているオイルの圧力が低下すると点灯 	<ul style="list-style-type: none"> 走行中に点灯 = ただちに安全な場所に車を停車し、対処してください。 <p>☞油圧警告灯が点灯した P.212</p>
	PGM-FI 警告灯	<ul style="list-style-type: none"> エンジンスイッチを II にすると点灯し、エンジン始動で消灯 エンジンを始動していないときは数十秒後消灯 エンジンの排気ガス制御システムに異常があると点灯 エンジン各気筒の失火状態を検知したときに点滅 	<ul style="list-style-type: none"> 走行中に点灯 = 高速走行を避けてただちに Honda 販売店で点検を受けてください。 走行中に点滅 = 枯草などの可燃物のない安全な場所に停車し、10 分以上エンジンを止めて冷えるのをお待ちください。 <p>☞PGM-FI警告灯が点灯/点滅した P.213</p>
	充電警告灯	<ul style="list-style-type: none"> エンジンスイッチを II にすると点灯し、エンジン始動で消灯 バッテリーが充電されていないと点灯 	<ul style="list-style-type: none"> 走行中に点灯 = 電気の消費量を減らすため、エアコンやリヤデフロスターなどを OFF にし、対処してください。 <p>☞充電警告灯が点灯した P.212</p>



警告灯	名称	点灯 / 点滅する状況	知識
	トランスミッション警告灯 (セレクトポジション表示灯)	<ul style="list-style-type: none"> エンジンスイッチを II にすると数秒点灯したあと、消灯 トランスミッションが異常のときに点滅 	<ul style="list-style-type: none"> 走行中に点滅した場合は、急発進、急加速を避けて、ただちに Honda 販売店で点検を受けてください。
	シートベルト非着用警告灯	<ul style="list-style-type: none"> 運転者がシートベルトをしないと点灯 エンジンスイッチを II にしたときや走行中、運転者がシートベルトを着用していないとブザーが鳴り、ブザーが鳴っている間は警告灯が点滅 	<ul style="list-style-type: none"> シートベルトを正しく着用するとブザーがやみ、警告灯が消灯します。 シートベルトを正しく着用していても警告灯が点灯する場合は、センサーの誤検知などの要因が考えられます。 <p>☒シートベルトリマインダー P.23</p>
	Honda スマートキーシステム警告灯 *	<ul style="list-style-type: none"> エンジンスイッチを II にすると数秒点灯したあと、消灯 Honda スマートキーシステムが異常のときに点灯 	<ul style="list-style-type: none"> 下記のような場合、ただちに Honda 販売店で点検を受けてください。 <ul style="list-style-type: none"> 運転中に点灯した エンジン始動後も消灯しない エンジンスイッチが 0 のときに数秒間点灯した
	燃料残量警告灯	<ul style="list-style-type: none"> 燃料の残量が少なくなると点灯 燃料計に異常があるときは点滅 	<ul style="list-style-type: none"> 点灯したら早めに給油してください。 点滅したときは、ただちに Honda 販売店で点検を受けてください。
	ABS (アンチロックブレーキシステム) 警告灯	<ul style="list-style-type: none"> エンジンスイッチを II にすると数秒点灯したあと、消灯 ABS が異常のときに点灯 	<ul style="list-style-type: none"> 常時点灯、あるいは全く点灯しない場合は、ただちに Honda 販売店で点検を受けてください。 <p>☒ABS (アンチロックブレーキシステム) P.155</p>

警告灯	名称	点灯 / 点滅する状況	知識
	エアバッグシステム 警告灯	<ul style="list-style-type: none"> エンジンスイッチを II にすると数秒点灯したあと、消灯 下記のとき点灯 <ul style="list-style-type: none"> ・エアバッグシステムの異常 ・プリテンショナーシステムの異常 	<ul style="list-style-type: none"> 常時点灯、あるいは全く点灯しない場合は、ただちに Honda 販売店で点検を受けてください。
VSA	VSA (ピークルスタ ビリティアシスト) 警告灯 *	<ul style="list-style-type: none"> エンジンスイッチを II にすると数秒点灯したあと、消灯 VSA システムが異常のときに点灯 	<ul style="list-style-type: none"> 常時点灯、あるいは全く点灯しない場合は、ただちに Honda 販売店で点検を受けてください。 <p>☑VSA (ピークルスタビリティアシスト) P.151</p>
	高水温警告灯	<ul style="list-style-type: none"> エンジンスイッチを II にすると数秒点灯したあと、消灯 エンジンの冷却水の温度が上がると点滅し、さらに上がると点灯 	<ul style="list-style-type: none"> 走行中に点滅 = ゆっくり走行してください。 走行中に点灯 = ただちに安全な場所に車を停車し、エンジンを冷やしてください。 <p>☑オーバーヒート P.211</p>
	パワースライドドア 警告灯 *	<ul style="list-style-type: none"> エンジンスイッチを II にすると数秒点灯したあと、消灯 パワースライドドアシステムに異常があるとき点灯 	<ul style="list-style-type: none"> 常時点灯、あるいは全く点灯しない場合は、スライドドアの開閉は手動で行い、ただちに Honda 販売店で点検を受けてください。 <p>☑パワースライドドア警告灯 P.84</p>
LIGHT CONTROL	オートライトコントロール警告灯 *	<ul style="list-style-type: none"> オートライトコントロールシステムが異常のとき点灯 	<ul style="list-style-type: none"> 走行中に点灯した場合は、ライトの点灯、消灯は手動で行い、ただちに Honda 販売店で点検を受けてください。

警告灯	名称	点灯 / 点滅する状況	知識
	ドア / テールゲート 開閉警告灯	<ul style="list-style-type: none"> • ドア、テールゲートが閉まっているときは、エンジンスイッチを  にすると数秒点灯したあと、消灯 • ドア、テールゲートが完全に閉まっていないとき点灯 	<ul style="list-style-type: none"> • ドア、テールゲートを完全に閉めると、警告灯が消灯します。
	EPS (エレクトリック パワーステアリング) 警告灯	<ul style="list-style-type: none"> • エンジンスイッチを  にすると点灯し、エンジン始動で消灯 • EPS (エレクトリックパワーステアリング) システムの機能に異常があると点灯 	<ul style="list-style-type: none"> • 常時点灯、あるいは全く点灯しない場合は、ただちに Honda 販売店で点検を受けてください。 <p>➡EPS警告灯が点灯した P.214</p>

表示灯

表示灯	名称	点灯 / 点滅する状況	知識
	方向指示器表示灯	<ul style="list-style-type: none"> 方向指示器と対応し、左右どちらかが点滅 非常点滅表示灯スイッチを押すと、左右同時に点滅 	<ul style="list-style-type: none"> 点滅しない / 点滅の周期が速いときは方向指示器の電球が切れています。ただちに電球を交換してください。 ☑電球の交換 P.170, 171, 172
	ハイビーム表示灯	<ul style="list-style-type: none"> ヘッドライトを上向きにしたときに点灯 	—
	ライト点灯表示灯	<ul style="list-style-type: none"> ライトスイッチが OFF 以外のときに点灯 (AUTO のときは車幅灯点灯時に点灯) 	<ul style="list-style-type: none"> ライトを点灯したままキーを抜く / プッシュオフにすると、運転席のドアを開けたときにライト消し忘れ警告ブザーが鳴ります。
	低水温表示灯	エンジン冷却水の温度が低いときに点灯	<ul style="list-style-type: none"> 暖機を十分にした状態で、表示灯が点灯したままのときは、温度センサーなどの異常が考えられます。Honda 販売店で点検を受けてください。
	サイドエアバッグ自動停止表示灯 *	<ul style="list-style-type: none"> エンジンスイッチを  にすると数秒点灯したあと、消灯 助手席のサイドエアバッグシステムのセンサーが作動し、サイドエアバッグシステムが自動的に停止したときに点灯 	<ul style="list-style-type: none"> 一瞬の点灯は異常ではありません。 点灯したときは、上体を起こしてすわってください。小さいお子さまが助手席に乗っているときは、リヤシートに乗せてください。 助手席に誰も乗っていないのに走行中点灯するときは、Honda 販売店で点検を受けてください。

表示灯	名称	点灯 / 点滅する状況	知識
	イモビライザーシステム表示灯 *	<ul style="list-style-type: none"> エンジンスイッチを II にすると一瞬点灯し、すぐに消灯 イモビライザーシステムがキーの情報を認識できないと点滅 	<ul style="list-style-type: none"> 一瞬の点灯は異常ではありません。 点滅しているときは、エンジンを始動することはできません。エンジンスイッチをいったん 0 へ回しキーを抜いてから、もう一度エンジンスイッチに差し込み II にしてください。Honda スマートキーシステム装備車は、エンジンスイッチを 0 (プッシュオフ) にしてから、もう一度 II にしてください。 頻繁に表示灯の点滅を繰り返す場合は、システムの異常が考えられますので Honda 販売店で点検を受けてください。 エンジンスイッチのそばに、別のキーや金属があるとイモビライザーシステムがキーの情報を読み取れないことがあります。
表示灯 	セキュリティアラームシステム作動表示灯 *	<ul style="list-style-type: none"> セキュリティアラームシステムがセットされているときに点滅 	▶セキュリティアラームシステム P.86
	VSA (ピークルスタビリティアシスト) 作動表示灯 *	<ul style="list-style-type: none"> エンジンスイッチを II にすると数秒点灯したあと、消灯 <ul style="list-style-type: none"> VSA を OFF にすると点灯 VSA 作動中に点滅 VSA に異常があると VSA 警告灯と同時に点灯 	<ul style="list-style-type: none"> 数秒の点灯は異常ではありません。 VSA を OFF にしていないのに点灯する場合は、Honda 販売店で点検を受けてください。 ▶VSA (ピークルスタビリティアシスト) P.151

メーター

メーターには、スピードメーター、燃料計などの種類があります。

■ スピードメーター

走行速度を km/h で表示します。

■ 燃料計

燃料タンクに残っている、燃料の量を表示します。
エンジンスイッチが **II** のとき表示されます。

■ タコメーター

1 分間あたりのエンジン回転数を表示します。

■ ウェルカムメーター照明

運転席ドアを開けると、メーターが点灯します。
次の場合、メーターの照明は消灯します。

- 運転席ドアを開けてから、何もせずに 3 分経過したとき
- 運転席ドアを閉めてから、何もせずに 30 秒経過したとき
- エンジンスイッチにキーを差し込んだまま、約 10 秒経過したとき
- エンジンスイッチを **II** から **I** または **0** にしてから、約 5 秒経過したとき

■ 燃料計

アドバイス

燃料計が「E」に近づいたら、早めに給油してください。

燃料がなくなるとエンジンが点火しなくなり、触媒装置を損傷することがあります。

実際の燃料残量と、メーターに表示される量は異なる場合がありますので、ご注意ください。

■ タコメーター

アドバイス

エンジン故障の原因となりますので限界回転数以上 (レッドゾーン) に入らないよう運転してください。

特に、高速走行時にシフトダウンするときには、注意してください。

エンジンの限界回転数は、6,800rpmです。

セレクトレバーが **R** のときや、空ぶかしをしたときにエンジン回転数が下表の回転数になると、トランスミッション保護のため燃料供給が停止されます。

タイプ	回転数 (rpm)
5速オートマチック車	5,000rpm
CVT車	4,000rpm

インフォメーションディスプレイ

インフォメーションディスプレイには、オドメーター、トリップメーター、外気温表示などが表示されます。

■ 表示の切り換えかた

SEL/RESET を押すごとに、表示が下記のように切り換わります。

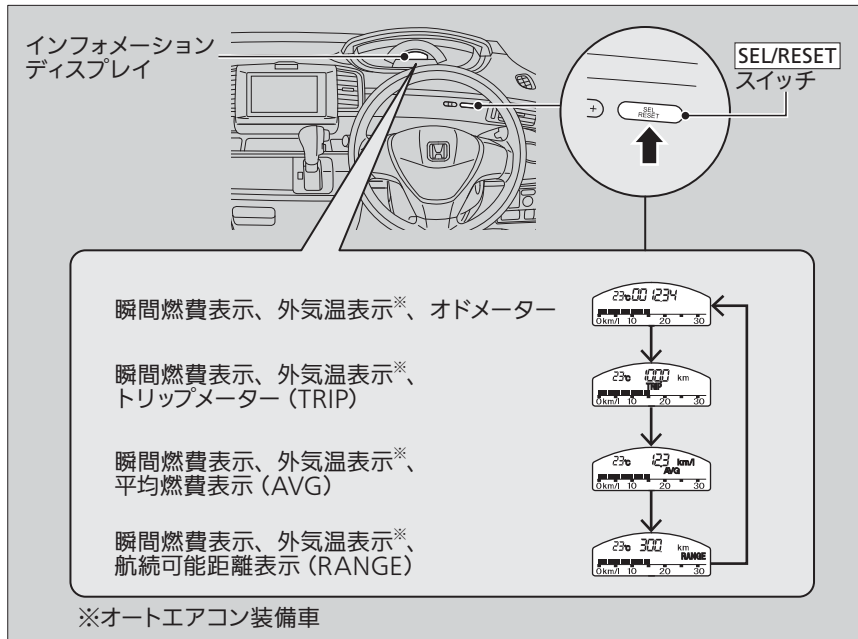

■ オドメーター

走行距離の累計を km で表示します。

■ トリップメーター

リセットしてからの走行距離を km で表示します。

■ トリップメーターをリセットするには

トリップメーターが表示されている状態で、**SEL/RESET** を押し続けてください。トリップメーターが 0.0 にリセットされます。

■ 外気温表示 *

外気温を測定し表示します。

■ 外気温表示を補正するには

外気温とメーターの表示温度に差がある場合、 $\pm 3^{\circ}\text{C}$ の範囲で補正することができます。

補正するには、**SEL/RESET** を押し続け、設定したい補正值が表示されたら **SEL/RESET** を離します。

※ トリップメーター

トリップメーターは走行距離が 9999.9km を超えると、0.0km に戻ります。

※ 外気温表示

温度センサーはフロントバンパー付近に付いています。

速度がおよそ 30km/h 以下のときは、表示される温度が、路面の熱、エンジンの熱、周囲の車の排気ガスの影響を受けることがあります。また、温度の読み取り値が安定するまで更新されないため、温度表示の更新に数分かかることがあります。

外気温表示の補正は、温度が安定してから行ってください。

■ 瞬間燃費表示

瞬間燃費をバーグラフに km/l で表示します。

■ 平均燃費表示 (AVG)

トリップメーターと連動し、平均燃費を一定時間ごとに更新して km/l で表示します。
トリップメーターをリセットすると、平均燃費表示も同時にリセットされます。

■ 航続可能距離表示 (RANGE)

燃料残量と平均燃費をもとに推定航続可能距離を km で表示します。

※ 平均燃費表示 (AVG)

表示される平均燃費は、実際に走行した燃費とは異なる場合があります。

※ 航続可能距離表示 (RANGE)

表示される航続可能距離は、実際に航続可能な距離とは異なる場合があります。

各部の操作

この章では、運転に必要な各部の操作方法について記載しています。



時刻の設定.....	63	ウィンドーの開閉.....	88	ミラー類の調節.....	104
ドアの施錠と解錠.....	64	スカイルーフ.....	90	シートの調節.....	108
キーの種類と機能.....	64	ハンドルまわりのスイッチ操作.....	92	ヘッドレスト.....	112
車外でのドアの施錠/解錠.....	67	エンジンスイッチ.....	92	アームレスト.....	113
車内での施錠/解錠.....	71	方向指示器(ウィンカースイッチ).....	95	室内灯/室内装備品.....	114
チャイルドプルーフ.....	72	ライトスイッチ.....	96	エアコン.....	123
オートドアロック/オートドアアンロック.....	73	ワイパー/ウォッシャー.....	97	エアコンの吹き出し口.....	123
テールゲートの開閉.....	77	ヘッドライトレベリングダイヤル.....	99	オートエアコンの使いかた.....	124
スライドドアの開閉.....	78	イルミネーションコントロール.....	100	ヒーター・マニュアル式エアコンの 使いかた.....	126
イージードアクローザー.....	85	リヤデフロスタースイッチ.....	101	オートエアコンのセンサー.....	130
セキュリティシステム.....	86	フロントガラス熱線スイッチ.....	102		
イモビライザーシステム.....	86	ハンドルの調節.....	103		
セキュリティアラームシステム.....	86				

Honda インターナビシステム装備車

時計は人工衛星からの情報を利用していますので、時刻合わせは不要です。

キーの種類と機能

この車には、以下のキーが付いています。キーの組み合わせは、車両のタイプにより異なります。

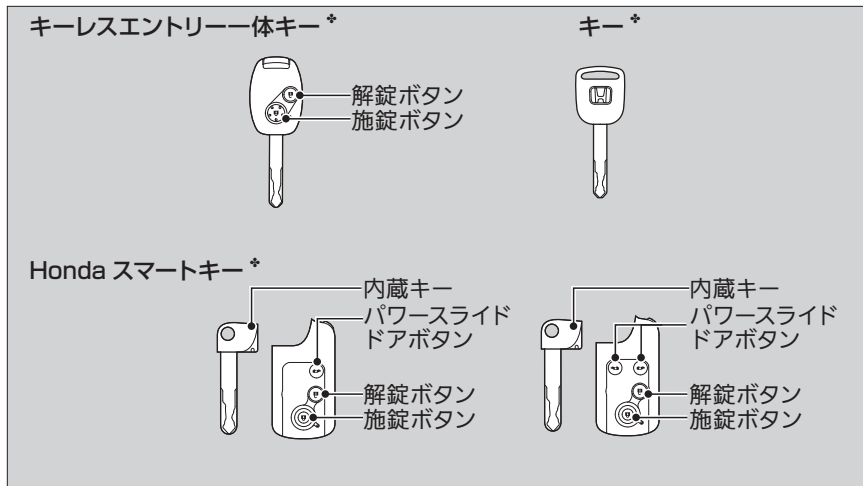

エンジンの始動、停止のほかに、すべてのドア、テールゲート、フューエルリッドの施錠 / 解錠に使用できます。

キーについているボタンで、すべてのドア、テールゲート、フューエルリッドの施錠 / 解錠の操作ができます。

■キーの種類と機能

キーには、精密な電子部品が組み込まれています。

故障を防ぐため、下記の点をお守りください。

- 直射日光が当たる場所、高温、多湿の場所に置かない
- キーを落としたり、重いものをのせない
- キーに液体をかけない
- 分解をしない
- 火であぶらない

■イモビライザーシステム装備車

すべてのキーには、イモビライザーシステムがついています。イモビライザーシステムは、車両を盗難から守るためのシステムです。

■イモビライザーシステム P.86

キーの電子部品が故障すると、エンジンの始動やリモート発信が作動しなくなることがあります。

キーが正常に作動しなくなった場合は、Honda 販売店で点検を受けてください。

■ Honda スマートキー *

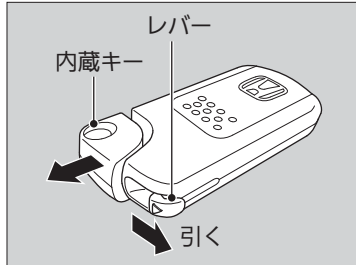

Honda スマートキーの電池が切れたときや車のバッテリーがあがったときは、内蔵キーを使用してください。

内蔵キーは、レバーを引きながら取り出します。

収納するときは、「カチッ」と音がするまで差し込みます。

Honda スマートキーの電池の消耗や故障したときのことを考慮して、内蔵キーは Honda スマートキーに収納しておいてください。

■ キーナンバータグ

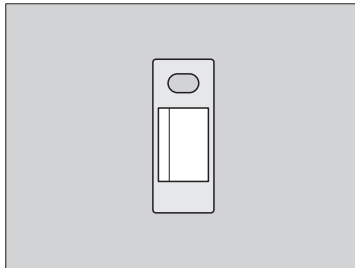

キーナンバータグには、キーを購入する際に必要となる番号が記載されています。

■ キーの種類と機能

Honda スマートキーは、特定小電力無線設備の技術基準適合証明を受けています。以下のことをお守りください。

- 日本国内でのみ使用する
- 電池交換時以外は分解しない
- 改造しない
- キーの内部にある技術基準適合表示を故意に消去、改ざんしない

分解、改造したものを使用することは法律で禁止されています。

■ キーナンバータグ

キーナンバータグは、キーとは別に車両以外の場所に大切に保管してください。

キーナンバータグには、キーを購入する際に必要となる番号が記載されています。キーと一緒に保管せず、車両以外の場所に大切に保管してください。キーを紛失したときや、追加購入したときは、Honda 販売店に依頼してください。

Honda スマートキーの微弱電波

Honda スマートキーを使用してドア、テールゲートの施錠 / 解錠操作をするときやエンジンを始動するとき、Honda スマートキーとの電子照合を行うために車両から電波が発信されます。

そのため、次のような場合正常に作動しなかったり、不安定な動作となったりすることがあります。

- 近くに強い電波を発する設備があるとき
- 携帯電話や無線機などの通信機器やノートパソコンと一緒に Honda スマートキーを携帯しているとき
- Honda スマートキーが金属物に触れていたり覆われていたりするとき

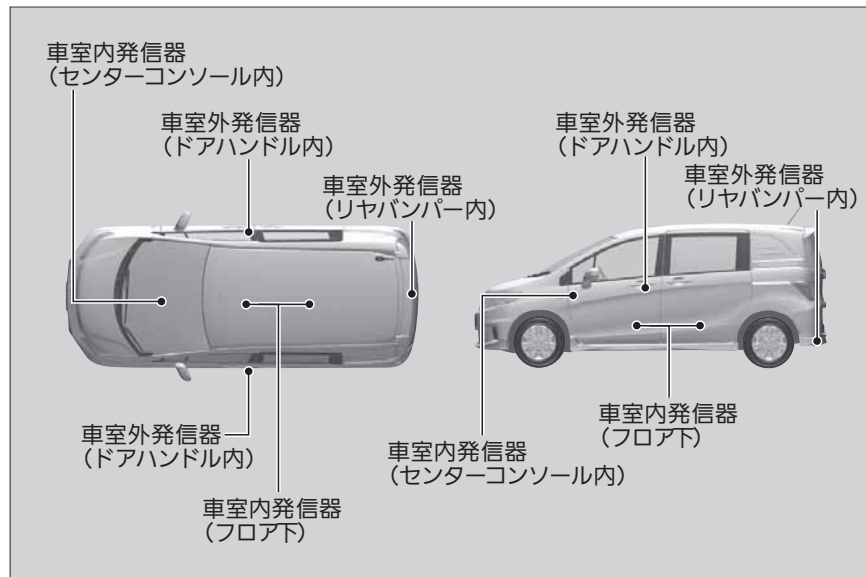

■ Hondaスマートキーの微弱電波

⚠ 注意

植え込み型心臓ペースメーカーおよび植え込み型除細動器を使用しているかたは、車両に搭載されている発信機から 22cm 以内に近づかない。

Honda スマートキーシステムで発信されている電波が、機器の作動に影響を与える可能性があります。医療用電子機器を使用しているかたは、医師や医療用機器製造者に影響を確認してからご使用ください。

Hondaスマートキーは車両との通信のために常時受信動作をしているため、常に電池を消耗しています。電池寿命は、使用状況により異なりますが約2年間です。

また、強い電波を受信し続けると電池を著しく消耗することがあります。テレビやパソコンなどの電化製品の近くには置かないでください。

車外でのドアの施錠 / 解錠

■ キーレスエントリーでの施錠 / 解錠

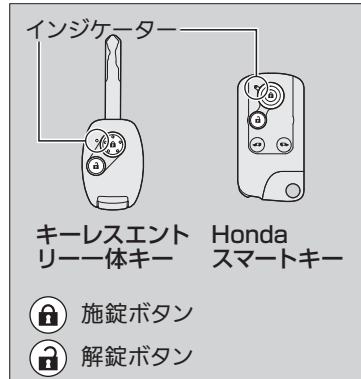

■ 施錠

施錠ボタンを押します。

- ▶ 非常点滅表示灯が1回点滅し、すべてのドア、テールゲート、フューエルリッドが施錠されます。

■ 解錠

解錠ボタンを押します。

- ▶ 非常点滅表示灯が2回点滅し、すべてのドア、テールゲート、フューエルリッドが解錠されます。

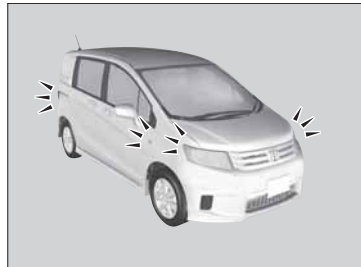

■ キーレスエントリーでの施錠/解錠

30秒以内にドア、テールゲートを開けてください。

キーレスエントリーで解錠操作をした場合、30秒以内にドア、テールゲートを開けないと、再び自動的に施錠されます。

解錠ボタンを押すと、室内灯が点灯します。

室内灯のスイッチがドアと連動する位置にあるとき、解錠ボタンを押すと室内灯が点灯します。約30秒点灯し、徐々に暗くなります。30秒以内にキーレスエントリーで施錠すると、室内灯はただちに消灯します。

🔍室内灯 P.114

キーレスエントリーは微弱電波を使用しているため、周囲の状況により作動範囲が変化することがあります。

次の場合、キーレスエントリーは作動しません。

- エンジンスイッチが $\boxed{0}$ 以外のとき
- エンジンスイッチにキーが差し込まれているとき
- ドア、テールゲートが開いているとき（施錠時のみ）

作動距離が不安定になった場合は、電池の消耗が考えられます。

ボタンを押したときにインジケータが点灯しない場合は、電池切れです。

🔍電池交換のしかた P.186

■ Honda スマートキーでの施錠 / 解錠

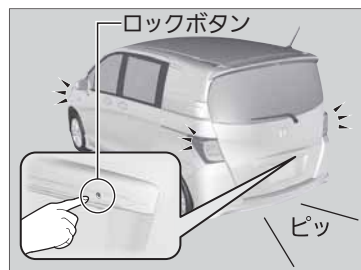
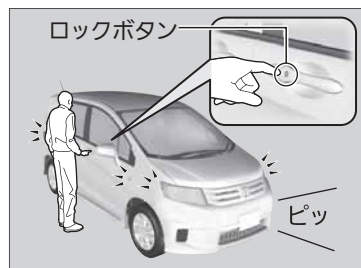
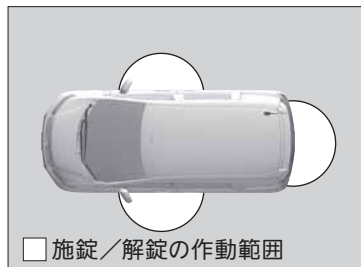

Honda スマートキーを携帯し、ロックボタン、ドアハンドル、テールゲートオープンスイッチを操作することでドア、テールゲート、フューエルリッドの施錠や解錠を操作します。

ドア、テールゲート、フューエルリッドの施錠 / 解錠が作動するのは、運転席、助手席ドアハンドル、テールゲートオープンスイッチから周囲約 80cm 以内です。

■ 施錠するには

運転席、助手席ドアハンドル、テールゲートのロックボタンを押します。

- ▶ 「ピッ」というアンサーバックブザーが鳴り非常点滅表示灯が 1 回点滅し、すべてのドア、テールゲート、フューエルリッドが施錠されます。

■ Honda スマートキーでの施錠 / 解錠

- Honda スマートキーは運転者が携帯し、車内に残したまま降車しないでください。
- 同じ作動範囲に Honda スマートキーを携帯している人がいるときは、携帯していない人でもロックボタンやドアハンドル、テールゲートオープンスイッチで施錠 / 解錠操作ができます。
- 革製やスキー用の手袋などを着用しているときは、ドアハンドルでの解錠操作が遅れたりできなったりすることがあります。
- 作動範囲内に Honda スマートキーがあるときは、大雨や洗車などで大量の水がドアハンドルにかかると、解錠されることがあります。
- 施錠後約 2 秒間は、ドアハンドルを握っても解錠操作はできません。
- ドアハンドルを握った直後に引くと、ドアが開かないことがあります。ドアハンドルを握りなおし、解錠されていることを確認してから引いてください。
- ドアハンドル、テールゲートオープンスイッチより約 80cm 以内の距離でも、Honda スマートキーが地面の近くや高い位置にあるときは作動しないことがあります。
- ドアやドアガラス、テールゲートに近づきすぎていると作動しないことがあります。

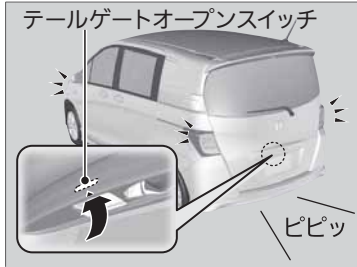
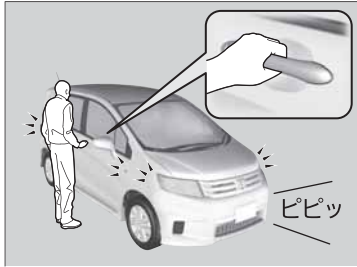

■解錠するには

運転席、助手席ドアハンドルを握るか、テールゲートオープンスイッチを押します。

- ▶ 「ピピッ」というアンサーバックブザーが鳴り非常点滅表示灯が2回点滅し、すべてのドア、テールゲート、フューエルリッドが解錠されます。

■Hondaスマートキーでの施錠/解錠

30秒以内にドア、テールゲートを開けてください。

Hondaスマートキーで解錠操作をした場合、30秒以内にドア、テールゲートを開けないと、再び自動的に施錠されます。

カスタマイズ機能について

施錠/解錠時に鳴るアンサーバックブザーの設定は、変更することができます。カスタマイズ機能の詳細はHonda販売店にご相談ください。

カスタマイズ機能	選択できる設定内容
アンサーバックブザー音量	大 [*] 、小
アンサーバックブザー作動	作動 [*] 、非作動

※工場出荷時の設定

■ キーを差し込んでの施錠 / 解錠

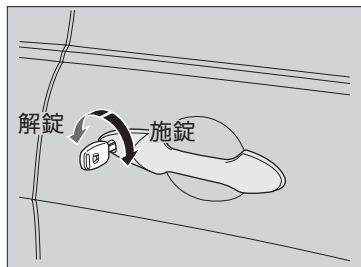

キーを確実に差し込んで回します。
Honda スマートキーの場合は、内蔵キーを取り出して操作してください。

■ キーを使わないでの施錠

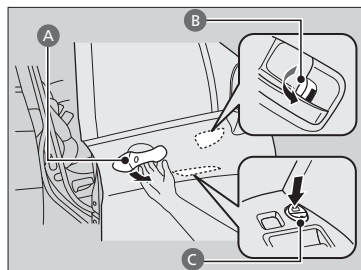

■ 運転席のドアの施錠

外側のドアハンドル **A** を引いたまま、ノブ **B** を引き出すかマスタードアロックスイッチ **C** を施錠のほうに押し、ドアハンドルを離してドアを閉めます。

■ 運転席以外のドアの施錠

ノブを引き出し、ドアを閉めます。

■ キー閉じ込み防止装置

キーがエンジンスイッチに差し込まれていると施錠できません。

Honda スマートキー装備車は、Honda スマートキーが車内の作動範囲内に置いてあると、施錠できません。

☒ キーを差し込んでの施錠 / 解錠

■ 運転席ドアでのキー操作

運転席ドアにキーを差し込んで施錠 / 解錠すると、ほかのすべてのドア、テールゲート、フューエルリッドも同時に施錠 / 解錠されます。

☒ キーを使わないでの施錠 / 解錠

■ 運転席ドアで施錠すると、

ほかのすべてのドア、テールゲート、フューエルリッドも同時に施錠されます。

キー閉じ込み防止のため、キーを持っていることを確認してから施錠しましょう。

車内での施錠 / 解錠

■ ノブでの施錠 / 解錠

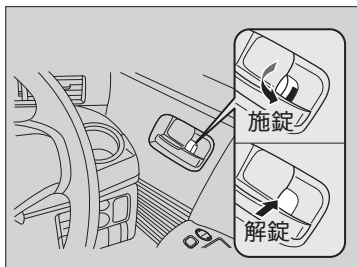

■施錠するには
ノブを引きます。

■解錠するには
ノブを押し込みます。

■ マスタードアロックスイッチでの施錠 / 解錠

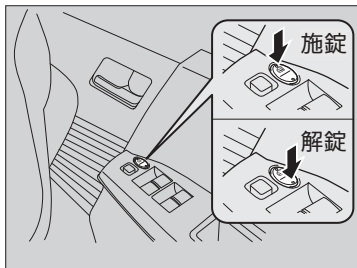

マスタードアロックスイッチを施錠 / 解錠のほうに押します。

※ ノブでの施錠/解錠

運転席ドアのノブで施錠/解錠すると、ほかのすべてのドア、テールゲート、フューエルリッドも同時に施錠/解錠されます。

※ マスタードアロックスイッチでの施錠/解錠

運転席ドアのマスタードアロックスイッチで施錠/解錠すると、ほかのすべてのドア、テールゲート、フューエルリッドも同時に施錠/解錠されます。

チャイルドブルーフ

チャイルドブルーフとは、走行中などにお子さまが車外に放り出されることを防止するため、ノブの位置に関係なく、後席ドアを車内から開けることができないようにする機能です。

お子さまをリヤシートに乗せるときなどにお使いください。

■ チャイルドブルーフのセット

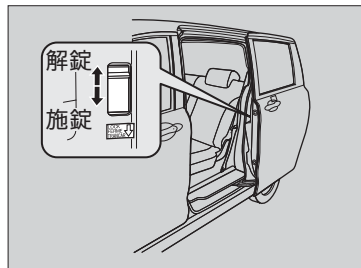

後席ドアについているツマミを、施錠の位置にしてドアを閉めます。

■ ドアを開ける場合

外側のハンドルで開けます。

■ チャイルドブルーフ

チャイルドブルーフセット時に車内から開けた場合は、ノブを解錠状態にして後席ウィンドーを下げ、窓から手を出して外側のドアハンドルを引いてください。

パワースライドドア装備車は運転席スイッチ、キーレスエントリーでも開閉できます。

衝撃感知ドアロック解除システム

車両に衝撃が加わったときに、自動的にすべてのドア、テールゲート、フューエルリッドを解錠するシステムです。

作動するのは以下の場合です。

- 正面からの衝撃：SRS エアバッグが作動したとき
- 側面からの衝撃：サイドエアバッグ/サイドカーテンエアバッグ装備車の場合で、サイドエアバッグ/サイドカーテンエアバッグが作動したとき
- 後面からの衝撃：衝撃が大きいとき

いずれの場合も、安全性を考慮して衝撃を受けてから約 10 秒後に解錠します。

オートドアロック / オートドアアンロック

■オートドアロック (車速連動)

オートドアロックとは、車速が約 15km/h 以上になるとすべてのドア、テールゲート、フューエルリッドが自動的に施錠される機能です。

■オートドアアンロック (セレクトレバー連動)

ブレーキペダルを踏んでセレクトレバーを **P** に入れると、すべてのドア、テールゲート、フューエルリッドが自動的に解錠される機能です。

※ 衝撃感知ドアロック解除システム

衝撃の加わりかたや大きさによっては解錠しない場合があります。

※ オートドアロック/オートドアアンロック

マスタードアロックスイッチを使ってオートドアロック/オートドアアンロックの条件をカスタマイズすることができます。

▶ **オートドアロック/オートドアアンロック設定のカスタマイズ** P.74

オートドアロック / オートドアアンロック設定の カスタマイズ

オートドアロックとオートドアアンロックの設定を、カスタマイズ（設定変更）することができます。カスタマイズ操作は、マスタートドアロックスイッチで行います。

■ オートドアロック / オートドアアンロックの設定内容

オートドアロックとオートドアアンロックの設定内容は、下表のとおりです。

■ オートドアロック

設定	車速連動 (工場出荷時設定)	セレクトレバー連動	オートドアロック OFF (無し)
設定内容	車速が約 15km/h 以上になると、自動的に施錠する設定です。	セレクトレバーを P 以外にすると、自動的に施錠する設定です。	自動的に施錠しない設定です。

■ オートドアアンロック

設定	セレクトレバー連動 (工場出荷時設定)	エンジンスイッチ連動	オートドアアンロック OFF (無し)
設定内容	ブレーキペダルを踏んでセレクトレバーを P にすると、自動的に解錠する設定です。	エンジンスイッチを II から I または 0 にすると、自動的に解錠する設定です。	自動的に解錠しない設定です。

■ オートドアロック/オートドアアンロック設定の カスタマイズ

その他の機能のカスタマイズについては、Honda販売店にご相談ください。

■ オートドアロックのカスタマイズ操作

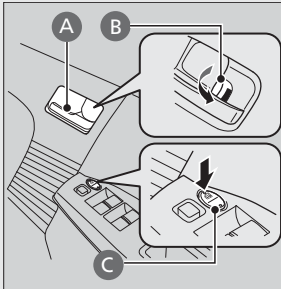
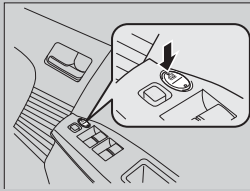
操作手順	車速連動 (工場出荷時設定)	セレクトレバー連動	オートドアロック OFF (無し)
1. パーキングブレーキを	かける	かける	かける
2. 運転席ドアを	閉める	閉める	開ける
3. エンジンスイッチを	II にする	II にする	II にする
4. セレクトレバーを	P 以外にする	P にする	 <p>P にする この後、室内の運転席側のドアハンドル A を引いたまま、ノブ B を引き出すかマスタードアロックスイッチ C を施錠の方に押し</p>
5. マスタードアロックスイッチの 	施錠側を約 5 秒以上押し続け、ロック作動音がしたら手を離す		
6. エンジンスイッチを	20 秒以内に I にする ▶ 設定が終了し、オートドアロックが設定した内容となります		

■ オートドアアンロックのカスタマイズ操作

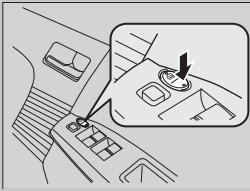
操作手順	セレクトレバー連動 (工場出荷時設定)	エンジンスイッチ連動	オートドアアンロック OFF (無し)
1. パーキングブレーキを	かける	かける	かける
2. 運転席ドアを	閉める	閉める	開ける
3. エンジンスイッチを	II にする	II にする	II にする
4. セレクトレバーを	P にする	P 以外にする	P にする
5. マスタードアロックスイッチの 	解錠側を約 5 秒以上押し続け、ロック作動音がしたら手を離す		
6. エンジンスイッチを	20 秒以内に I にする ▶ 設定が終了し、オートドアアンロックが設定した内容となります		

テールゲートの開閉

テールゲート開閉時の注意

テールゲート開閉をするときは、下記の点に注意してください。

■テールゲートを開けているとき

- テールゲートは上までしっかりと開ける。
 - ▶ 途中までしか開けていないと、自重で閉まることがあります。
- 風の強い日は、風にあおられて閉まらないように注意する。
- テールゲートを開けたまま走行しない。
 - ▶ 車内に排気ガスが侵入するおそれがあります。

■テールゲート閉めるとき

- キー、キーレスエントリーまたは Honda スマートキーを、カーゴスペース内に置き忘れないように注意する。

テールゲートを開ける

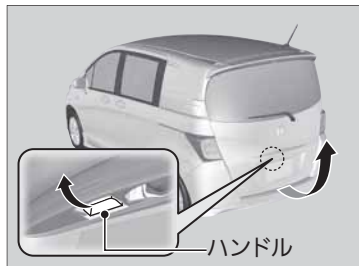

解錠されているときに、ハンドルを引き上げます。

▣テールゲート開閉時の注意

⚠注意

テールゲートを閉めるときは、頭をぶついたり手をはさまないように注意する。

エンジンをかけた状態で手荷物を出し入れするときには、排気管の後方に立たないようにする。

やけどなどの思わぬけがをすることがあります。

▣テールゲートを開ける

施錠されているときに Honda スマートキーを携帯してテールゲートオープンスイッチを押すと、解錠されますのでそのまま引き上げることができます。

▣Hondaスマートキーでの施錠/解錠 P.68

運転席ドアを施錠したあとに、テールゲートを閉めると施錠されます。

スライドドア開閉時の注意

スライドドアを開閉するときは、下記の点に注意してください。

■開けるとき

- スライドドアはストッパーで固定されるまでしっかりと開ける
 - ▶ 途中までしか開けていないと、自重で閉まることがあります。

■閉めるとき

- キー、キーレスエントリーまたは Honda スマートキーを、車内に置き忘れないようにする
 - ▶ 運転席ドアを施錠したあとにスライドドアを閉めると、施錠されてスライドドアが開かなくなります。

☒スライドドアの開閉

⚠注意

スライドドアを開閉するときはドアの内側と外側の安全を十分に確認し、手、足、顔などはさまないように注意する。
特にお子さまには気をつけてください。

傾斜地ではスライドドアを開けたままにしない。
ドアが不意に閉まるおそれがあります。

ドアハンドルをしっかり持って開閉する。
ドア本体を持って閉めたり、車体側に手をかけているとけがををするおそれがあります。

ドアのアームやレールなどには、手、足をかけない。

小さなお子さまが同乗しているときは、お子様がスライドドアを誤って操作しないように、チャイルドプルーフをセットしてください。

☒チャイルドプルーフ P.72

スライドドアのボトルホルダーにはみ出すものを入れていないと、開閉の妨げになったり、車体に傷をつけるおそれがあります。

スライドドアの開閉操作

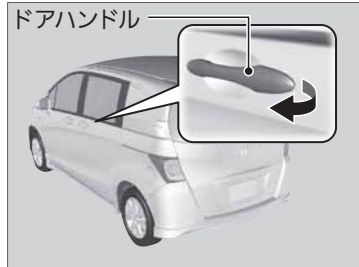

■車外から開閉するとき

開けるとき：ドアハンドルを引き後方へスライドさせる。

閉めるとき：ドアハンドルを引き前方へスライドさせる。

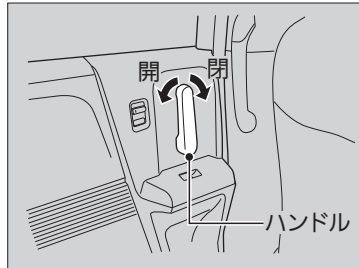

■車内から開閉するとき

開けるとき：ハンドルを持ち後方へ引いてスライドさせる。

閉めるとき：ハンドルを持ち前方へ押してスライドさせる。

▣スライドドアの開閉操作

アドバイス

スライドドアの内側にあるカバーおよび内部の電線が傷つくと、作動不良の原因となります。踏まないように注意してください。

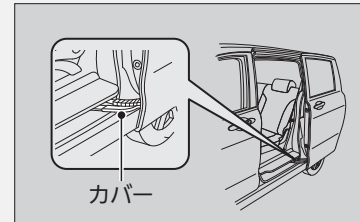

スライドドアは全開にするとストッパーで固定されます。

助手席側のスライドドアはフューエルリッドが開いているとストッパーが作動して途中で止まります。フューエルリッドを閉めてスライドドアを少し戻してから開けると全開できます。

パワースライドドア*の開閉操作

キーレスエントリーや運転席にあるパワースライドドアスイッチを使って、パワースライドドアを自動で開閉することができます。また、ドアハンドルを引いて自動で開閉することもできます。

■ 自動で開閉するときの条件

次の条件が揃っているときに、自動で開閉することができます。

- メインスイッチが ON のとき
- パワースライドドアが解錠されているとき
- フューエルリッドが閉じているとき（助手席側のみ）

キーレスエントリーやパワースライドドアスイッチで開閉操作する場合、以下の条件が追加されます。

■ キーレスエントリーでの開閉条件

Honda スマートキーシステム非装備車

- エンジンスイッチにキーが差し込まれていないとき

Honda スマートキーシステム装備車

- エンジンスイッチが **0** のとき

■ パワースライドドアスイッチでの開閉条件

- エンジンスイッチを **II** にしているときは、セレクトレバーが **P** のとき
 - ▶ **P** 以外でもブレーキペダルを踏むか、パーキングブレーキがかかっているときは操作できます。

■ パワースライドドアの開閉操作

⚠ 警告

パワースライドドアを開閉するときは、ドアの内側と外側の安全を十分確認する。
ドアが動いているときは触ったり、近づいたりしないでください。ドアにはさまれて重大な傷害を受けるおそれがあります。特にお子さまには気をつけてください。

⚠ 注意

後輪タイヤを交換するときは、メインスイッチを OFF にする。
ON のままだと、誤ってメインスイッチに触れたりしてドアが開き、思わぬ事故を起こすおそれがあります。

車両が完全に停止した状態でパワースライドドアを開閉する。また乗り降りのときも車両が動き出さないように、確実にブレーキをかける。

パワースライドドアの開閉中や乗り降りのときに車両が動き出すと、思わぬ事故を起こすことがあります。

■ 自動開閉と手動開閉の切り換え

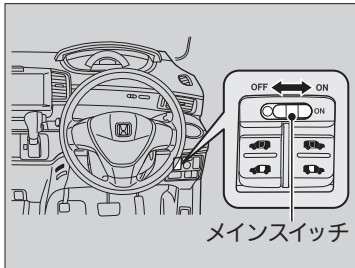

自動開閉：メインスイッチを ON にする
 手動開閉：メインスイッチを OFF にする
 ■ スライドドアの開閉操作 P.78

■ パワースライドドアスイッチで開閉する

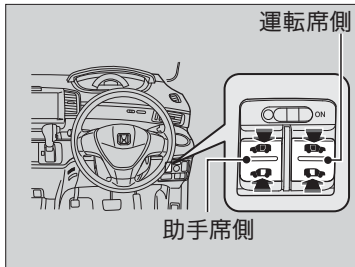

 を押すと開き、 を押すと閉まります。

開閉中に動かしているドア側のパワースライドドアスイッチを押すと、「ピーピーピー」とブザーが鳴り、パワースライドドアは途中で止まります。

再度ドアの開閉をするには、同様の操作をします。

■ パワースライドドアの開閉操作

メインスイッチをOFFにしているときも、イージードアクローザーは作動します。

■ イージードアクローザー P.85

坂道などでドアを開閉中にメインスイッチをOFFにして止めないでください。落下防止機構が作動し、ブザーが鳴り続けます。

落下防止機構が作動中は、再度メインスイッチをONにして、ドアを自動で閉めてください。

下記の操作を行うと、落下防止機構が解除され、ドアが自重で動くことがあるので注意してください。

- ドアハンドルを操作する
- メインスイッチをONからOFFにする

パワースライドドアが開いている状態で、バッテリーやヒューズを交換した場合は、自動で閉まらなくなります。

その場合は、手動でパワースライドドアを閉めると機能が復帰します。

エンジンスイッチがIIでパワースライドドアを作動中のときに、セレクトレバーをP以外の位置でブレーキペダルから足を離したり、パーキングブレーキを解除すると、ブザーが鳴ります。開いているときは途中で止まり、閉めているときはそのまま閉まります。

■ キーレスエントリーで開閉する

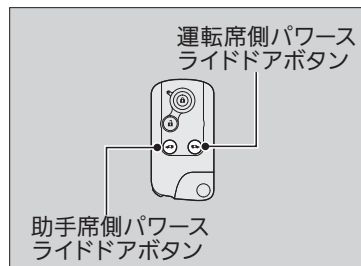

パワースライドドアボタンを約 1 秒以上押すと、自動で開閉することができます。

開閉中に動かしているドア側のパワースライドドアボタンを押すと、「ピーピーピー」とブザーが鳴り、パワースライドドアは途中で止まります。再度ボタンを押すと反対側に動きます。

▣ パワースライドドアの開閉操作

⚠ 警告

ドアを開閉する前に、ドア付近に障害物がないことを必ず確認する。

はさみ込み防止機能は、万一のときに、障害物を検知して、ドアにはさまれてしまうことを防ぐためのものです。ドアにはさまれると重大な傷害を受けるおそれがあります。

特にお子さまには気をつけてください。

⚠ 注意

パワースライドドアに指などをはさみ込まないように注意する。

パワースライドドアを確実に閉め切るため、閉め切る直前の部分にはさみ込みを検知しないエリアがあります。

パワースライドドアを自動開閉中に障害物を検知すると、はさみ込み防止機構によりパワースライドドアが反対側に動きます。このとき、ブザーが「ピーピーピー」と鳴ります。

■ ドアハンドルで開閉する

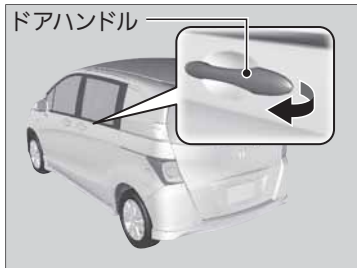

■ 外側のハンドル

ハンドルを引くと自動で開閉することができます。

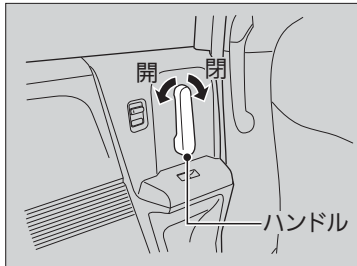

■ 内側のハンドル

ハンドルを後ろ側に引くと自動で開き、前側に押すと自動で閉じます。

開閉中にハンドルを操作すると「ピーピーピー」とブザーが鳴り、途中で止まります。再度ドアの開閉をするには、同様の操作をします。

■ パワースライドドアの開閉操作

■ アドバイス

パワースライドドア前端にあるセンサーに触れない。

センサーに触れるとパワースライドドアが閉まりません。また、センサーを鋭利なものなどで傷つけないでください。センサーが切断されると自動で閉めることができなくなります。



エンジンスイッチが「II」のときに、セレクトレバーが「P」以外の位置で下記の操作を行うと、内側または外側のハンドルでパワースライドドアを開けようとしても、ブザーが鳴り自動で開きません。

- ブレーキペダルから足を離す
- パーキングブレーキを解除する

フューエルリッドが開いた状態で、助手席側パワースライドドアの操作を行うとブザーが鳴り作動しません。

坂道でエンジンを停止した状態で、パワースライドドアを途中停止させたままにすると、約30分後自動で傾斜方向に作動します。

■ パワースライドドア警告灯

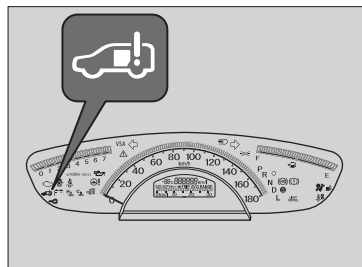

パワースライドドアが異常のときに点灯します。
点灯したときはシステムの異常が考えられます
ので、ただちに Honda 販売店で点検を受け
てください。

エンジンスイッチを **II** にすると数秒間点灯し、
消灯するのが正常な状態です。

■ パワースライドドア警告灯

警告灯が点灯しているときは、メインスイッチ
をOFFにして、手動でパワースライドドアを開
閉してください。

■メインスイッチ P.81

イージードアクローザー *

スライドドアを半ドア状態の位置まで閉めると、自動的に閉まります。

■ イージードアクローザー

注意

半ドア状態の位置からドアが自動的に閉まるため、手などをはさまないように注意する。

イージードアクローザー作動中にスライドドアのハンドルを引くと、作動が止まり半ドア状態のままになります。また、スライドドアのハンドルを引いたままドアを閉めると、イージードアクローザーは作動しません。

パワースライドドア装備車はメインスイッチの位置に関係なくイージードアクローザーが作動します。ただし、メインスイッチがONのときにフューエルリッドを開けるとイージードアクローザーは作動しません。

故障の原因になるので、イージードアクローザーが作動しているときは、無理な力をかけないでください。

イモビライザーシステム*

イモビライザーシステムとは、キーに信号を発信する電子部品が組み込まれてあり、あらかじめ登録されたキーでないとエンジンの始動ができないようにしたシステムです。

イモビライザーシステムでは、車両とキーの電子照合を行うときに微弱な電波を使用します。エンジンスイッチにキーを差し込むときは、下記の点に注意してください。

- エンジンスイッチの近くに強い電波を発するものを近づけない
- キーを金属に触れさせたり、覆ったりしない
- ほかの車両のイモビライザーシステムのキーを近づけない
- 磁気を帯びたキーホルダーなどを付けたり、テレビ、オーディオなど磁気を帯びた機器の近くに置いたりしない

セキュリティアラームシステム*

セキュリティアラームシステムは、キー、キーレスエントリーまたは Honda スマートキーを使わずにドア、テールゲート、ボンネットを開けると、警報装置が作動するシステムです。

また、エンジンスイッチを **II** にしたときにも作動します。

■作動すると

ホーンが断続的に鳴り、非常点滅表示灯がすべて点滅します。

■停止させるには

キー、キーレスエントリーまたは Honda スマートキーで解錠してください。システムが停止し、ホーンと点滅も停止します。

☒ イモビライザーシステム

アドバイス

システムを改造したりしないでください。

エンジンシステムが故障するおそれがあります。

☒ セキュリティアラームシステム

警報装置はセキュリティアラームシステムを停止させるまで、最大5分間作動します。

ホーンおよび非常点滅表示灯は、1回の作動につき約30秒間作動し、その警報作動が最大10回行われます。

■ セットするには

セキュリティアラームシステムは、以下の条件が整うと自動的にセットされます。

- エンジンスイッチを $\boxed{0}$ にして、キーを抜く(Honda スマートキーの場合はプッシュオフにする)
- ボンネットが閉まっている
- キー、キーレスエントリーまたは Honda スマートキーですべてのドアとテールゲートが施錠されている

■ セットされると

メーター内にある作動表示灯が点滅し、約 15 秒後に点滅間隔が長くなります。

■ セットを解除するには

キー、キーレスエントリーまたは Honda スマートキーで解錠します。同時に作動表示灯が消灯します。

■ セキュリティアラームシステム

車内に人が乗っているときやウィンドーが開いているときでも、セキュリティアラームシステムは作動します。警報装置の思わぬ作動を防ぐために、人が乗っていたりウィンドーが開いているときには、セキュリティアラームシステムをセットしないでください。

セキュリティアラームシステムをセットしたあとにバッテリーがあがり、バッテリーの充電、交換をすると、警報装置が作動することがあります。

そのときは、キー、キーレスエントリーまたは Honda スマートキーでドアを解錠し、セキュリティアラームシステムを解除してください。

ウィンドーの開閉

パワーウィンドーの開閉

エンジンスイッチがIIのときに、パワーウィンドーの開閉操作を行うことができます。開閉はそれぞれのドアにあるスイッチで行います。運転席のスイッチでは、すべてのウィンドーの開閉操作を行うことができます。

運転席以外のウィンドーの開閉は、運転席のメインスイッチを ON にしてから行います。

メインスイッチを OFF にしておくと、運転席以外のウィンドーは作動しません。お子さまを乗せているときなどは、メインスイッチを OFF にしておいてください。

■ 自動開閉機能付きのウィンドーの開閉



■ 手動開閉

開けるとき：スイッチを軽く押す

閉めるとき：スイッチを軽く引き上げる

希望の位置で手を離すことで、窓の開閉を調節します。

■ 自動開閉

開けるとき：スイッチを強く押す

閉めるとき：スイッチを強く引き上げる

自動的に全開 / 全閉します。途中で止めるには、スイッチを反対側に軽く上げ / 下げします。

■ パワーウィンドーの開閉

⚠ 警告

パワーウィンドーを閉めるときは、同乗者が窓から手や顔などを出していないことを確認する。

手や顔などをパワーウィンドーにはさむと、重大な傷害を負うおそれがあります。特にお子さまには気をつけてください。

⚠ 注意

指などを挟み込まないように注意する。

確実に閉めるため、閉め切る直前の部分に、挟み込みを検知しないエリアがあります。

自動開閉機能付きのパワーウィンドーを自動で閉めているときに障害物を検知すると、はさみ込み防止機構によりウィンドーの動きが逆転し止まります。

エンジンスイッチをOFFにしても、約10分間はキーオフオペレーションにより自動開閉機能付きのパワーウィンドーを開閉できます。

この場合、運転席のドアを開閉すると、ウィンドーの開閉はできなくなります。

■ 自動開閉機能なしのウィンドーの開閉

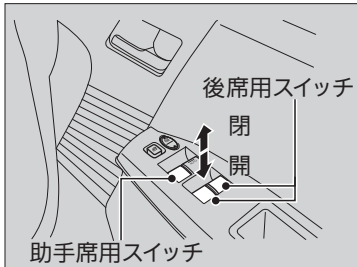

開けるとき：スイッチを押す

閉めるとき：スイッチを引き上げる

希望の位置で手を離すことで、窓の開閉を調節します。

■ パワーウィンドーの開閉

故障などではさみ込み防止機構が作動し、自動でウィンドーを閉めることができなくなったときは、スイッチを軽く引き上げ続けると閉めることができます。

路面や走行条件による衝撃などで、はさみ込み防止機構が作動することがあります。

お子さまが同乗している場合、ウィンドーを開閉できないよう、メインスイッチをOFFにしてください。

メインスイッチをOFFにすると、それぞれのウィンドーの開閉スイッチでの操作ができなくなります。

後席(左、右)のウィンドーは、全開しません。

■ サンシェードの開閉

エンジンスイッチがIIのときに、サンシェードの開閉操作を行うことができます。開閉は前席の天井にあるスイッチで行います。

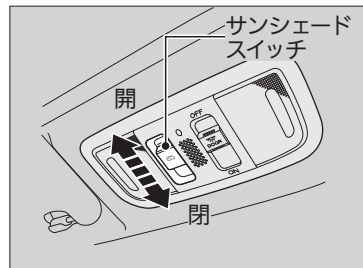

■ 手動開閉

開けるとき: スイッチを後ろ側へ軽く引く
閉めるとき: スイッチを前側へ軽く押す
希望の位置で手を離すことで、サンシェードの開閉を調節します。

☒ サンシェードの開閉

⚠ 注意

サンシェードを開閉するときには、手などははさまないように注意する。

指などを挟み込まないように注意する。
確実に閉めるため、閉め切る直前の部分に、挟み込みを検知しないエリアがあります。

アドバイス

スカイルーフの上に荷物を載せたり、ルーフキャリアの取り付け部分がガラスにかかるなどの大きな力を加えないでください。
スカイルーフが破損するおそれがあります。

サンシェードを閉じているときに障害物を検知すると、はさみ込み防止機構によりサンシェードの前進が停止し、自動で後退します。

エンジンスイッチをOFFにしても、約10分間はキーオフオペレーションによりサンシェードを開閉できます。

この場合、運転席のドアを開閉すると、サンシェードの開閉はできなくなります。

■ 自動開閉

開けるとき: スイッチを後ろ側へ強く引く

閉めるとき: スイッチを前側へ強く押す

自動的に全開 / 全閉します。途中で止めるには、スイッチを再度軽く操作します。

■ サンシェードの開閉

故障などではさみ込み防止機構が作動してしまい、サンシェードを閉めることができなくなる場合があります。

スイッチを軽く閉方向に約15秒間押し続けると、応急処置としてはさみ込み防止機構が解除され、断続的にサンシェードを閉めることができます。サンシェードが完全に閉まるまで、スイッチを押し続けてください。

応急処置後はHonda販売店で点検を受けてください。

エンジンスイッチ

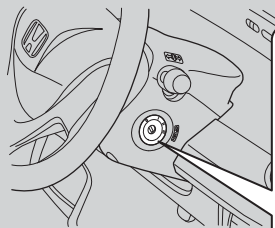

- 0 ロック
キーを抜き差しする位置
- I アクセサリー
エンジンを始動させずに、オーディオシステムなどのアクセサリを使用するときの位置
- II ON
運転するときの位置
- III 始動
エンジン始動位置
始動したら手を離すと、自動的にIIに戻ります。

■エンジンスイッチ

エンジンスイッチが0またはIのときにキーを差し込んだまま運転席ドアを開けると、キー抜き忘れ警告ブザーが鳴ります。

キーを抜いてください。ブザー音が止まります。

エンジンスイッチが0からIに回らないときは、ハンドルロックを解除します。

ハンドルを左右に回しながらキーを回してください。ハンドルロックが解除され、キーが回りません。

セレクタレバーをPに入れないとキーを抜くことができません。

Honda スマートキー装備車のエンジンスイッチ

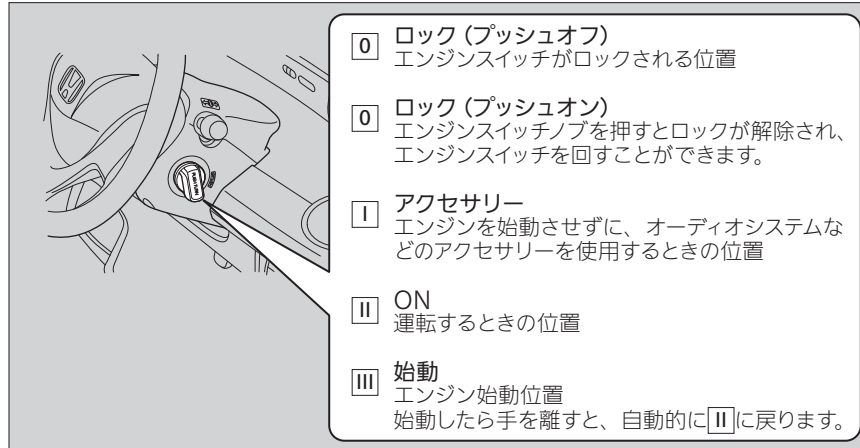

始動方法

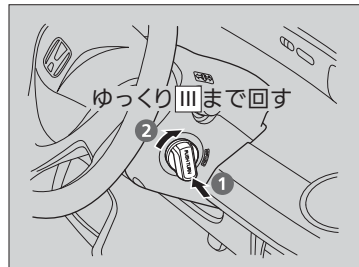

Honda スマートキーの携帯を確認します。

1. エンジンスイッチノブを押す。
▶ エンジンスイッチのロックが解除されると、「ピッ」とブザーが鳴ります。
2. エンジンスイッチを、ゆっくりとIIIの位置まで回す。

■ 始動方法

エンジン始動の機能が作動する範囲は、インストルメントパネル上、カーゴスペースやグローブボックス、ドアポケットなどの各種小物入れを除く車内です。

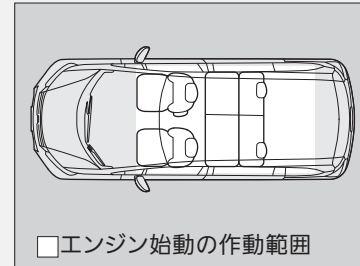

Hondaスマートキーが車外にあっても、ドアやドアガラスに近づきすぎていると、エンジンの始動ができることがあります。

エンジンスイッチが0からIに回らないときは、ハンドルロックを解除します。
ハンドルを左右に回しながらエンジンスイッチノブを押して回してください。ハンドルロックが解除され、エンジンスイッチノブが回ります。

Hondaスマートキーが作動不良の場合は、内蔵キーを使って始動します。

☒ キーの差し込みかた P.207

■ エンジン停止操作の方法

1. セレクトレバーを[P]に入れる。
2. エンジンスイッチノブを、ゆっくりと[0]まで回す。
 - ▶ エンジンスイッチを[0] (プッシュオフ) にすると、ハンドルがロックされます。

■ エンジンスイッチ警告ブザー

次の状態で車を離れようとして運転席ドアを開けた場合、警告ブザーが鳴ります。

- エンジンスイッチが[1]のとき
- エンジンスイッチが[0]で、エンジンスイッチノブを押し込んでいるとき

■ Honda スマートキー持ち去り警告



警告ブザーには、車内警告ブザー(ピーッピーッピーッピーッ)と車外警告ブザー(ピピピピピピ)の2種類があります。

警告状態が続くときは、Honda スマートキーの携帯位置を変更してください。

■ エンジンスイッチが[II]のとき

Honda スマートキーを車外に持ち出しドアを閉めると、メーター内に警告を表示するとともに、車内警告ブザーと車外警告ブザーが鳴ります。

■ エンジンスイッチが[1]または[0] (プッシュオン)のとき

Honda スマートキーを車外に持ち出しドアを閉めると、車外警告ブザーが鳴ります。

■ エンジン停止操作の方法

車から離れるときは、エンジンスイッチを[0]にしてください。

エンジンスイッチが[0]以外では、Honda スマートキーで施錠できません。

■ Honda スマートキー持ち去り警告

エンジン始動の作動範囲内にHonda スマートキーを戻してドアを閉めると、警告が解除されます。

Honda スマートキーを、インストルメントパネル、グローブボックスなどに置いた場合、電波状態により警告ブザーが鳴ることがあります。

Honda スマートキーを持ち出した状態で、エンジンスイッチを[0]にすると、エンジンスイッチの操作ができなくなります。

エンジンスイッチを操作するときは、Honda スマートキーを持っていることを確認してください。

窓からの受け渡しでは、Honda スマートキー持ち去り警告は作動しません。

Honda スマートキーがエンジン始動の作動範囲内にあっても、周囲の環境や電波状態によりHonda スマートキー持ち去り警告が行われることがあります。

故障ではありませんので、Honda スマートキーを持っていることを確認してください。

■ Honda スマートキー電池消耗警告

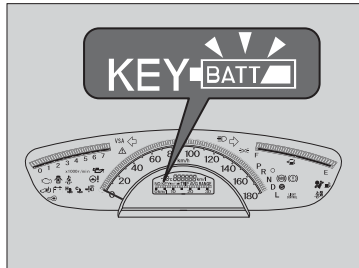

電池残量が少なくなったときに、警告音を鳴らし、メーター内に警告を表示します。早めに電池交換を行ってください。

☒電池交換のしかた P.187

方向指示器 (ウィンカースイッチ)

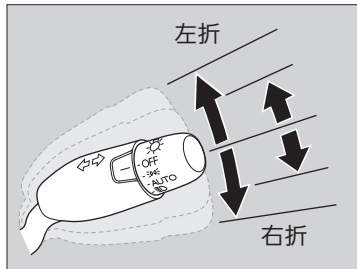

エンジンスイッチが☐IIのときに使用できます。

ライトスイッチ

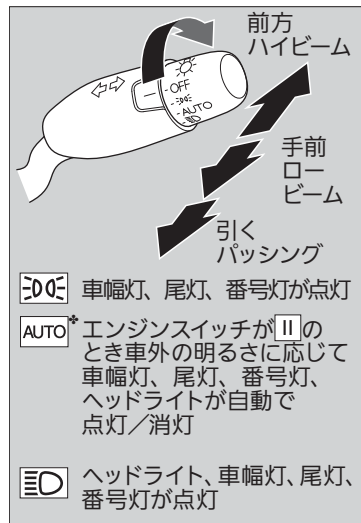

スイッチを回すとエンジンスイッチの位置に関係なく、点灯/消灯します。

■ハイビーム

「カチッ」と音がするまでレバーを前方に押します。

■ロービーム

ハイビームのときは、レバーを手前に引きます。

■追越合図 (パッシング)

レバーを手前に引き、離します。

☒ ライトスイッチ

ライトを点灯したままキーを抜く/プッシュオフにすると、運転席のドアを開けたときにライト消し忘れ警告ブザーが鳴ります。

ライト類が点灯すると、メーター内の表示灯が点灯します。

☒表示灯 P.56

重い荷物の積載時など、車両の姿勢の変化に応じてヘッドライト光軸の上下方向を自動的に調節するオートレベル機能が付いています。ヘッドライト光軸の異常を感じたときは、Honda販売店で点検を受けてください。

ディスチャージヘッドライトの電球は、点灯、消灯を繰り返すと電球の寿命が短くなる特性があります。

エンジンが止まっているときにライト類を点灯したままにしていると、バッテリーあがりの原因となります。

照度感知部は、図の位置にあります。感知部の上にものを置かないでください。



ワイパー / ウォッシャー

エンジンスイッチがIIのときに使用できます。

■ フロントワイパー / ウォッシャー

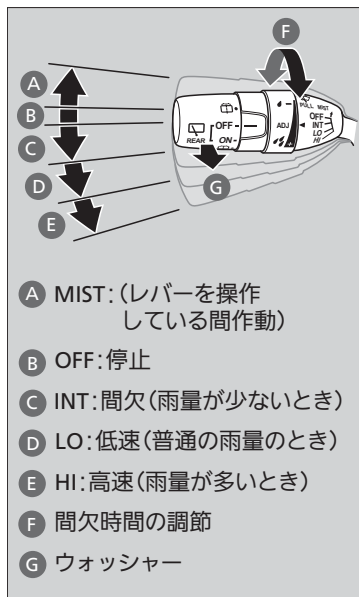

■ MIST

レバーを押し上げている間、作動します。
霧や小雨のときに使用します。

■ ワイパースイッチ (OFF、INT、LO、HI)

エンジンスイッチがIIのときに使用できます。

■ 間欠時間の調節

リングを回して、ワイパーの間欠時間を調節します。

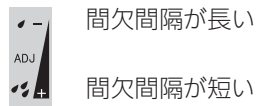

■ ウォッシャースイッチ

レバーを手前に引くと、ウォッシャー液が噴射します。
レバーを引いている間はワイパーが作動し、レバーを離すと数回ワイパーが作動して止まります。

■ ワイパー / ウォッシャー

⚠ 注意

寒冷時はフロントガラスが暖まるまでウォッシャー液を噴射させない。

ウォッシャー液が凍りついて視界の妨げとなり、思わぬ事故につながるおそれがあります。

■ アドバイス

ウォッシャー液が出ないときは、スイッチを切ってください。

ポンプ故障の原因となります。

寒冷時、凍結によりワイパーブレードがガラスに張りつくことがあります。

ワイパー故障の原因となりますので、デフロスターやフロントガラス熱線でフロントガラスを暖めてから、ワイパーを作動させてください。

ワイパーを乾拭きさせないでください。

ガラスが傷付いたりブレードラバーを傷めたりします。

間欠作動中は、車速が速くなると間隔が停止時より数秒短くなります。また、発進時にワイパーが1回作動します。

間欠時間を短いほうにいっぱい回している状態で車速が速くなると、ワイパーが間欠から低速作動に切り換わります。

■ リヤワイパー / ウォッシャー

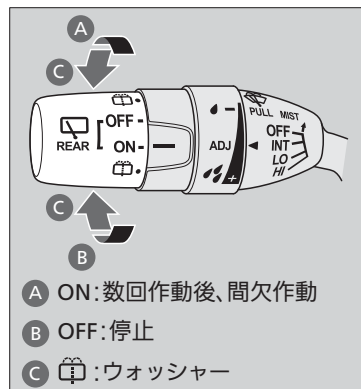

■ リヤワイパースイッチ

エンジンスイッチがIIのときに使用できます。

■ ウォッシャースイッチ

スイッチをまで回すと、ウォッシャー液が噴射します。

スイッチを回している間はワイパーが作動し、スイッチを離すと数回ワイパーが作動して止まります。

■ リバース連動モード

フロントワイパー作動中にセレクトレバーをRに入れるとリヤワイパーが作動しません。

フロントワイパーのレバー位置と作動モード	リヤワイパーの作動モード
INT (間欠)	間欠作動
LO (低速)	連続作動
HI (高速)	

☒ ワイパー/ウォッシャー

ワイパー作動中に雪などがたまりワイパーが停止したときは、安全な場所に停車してください。ワイパースイッチをOFF、エンジンスイッチをIまたは0にしてから、ワイパーが作動できるように障害物を取り除いてください。

ワイパーモーターには、保護機能としてブレーカーを内蔵しています。

ワイパーモーターの負荷が大きい状態が続いたときなどは、ブレーカーが作動し一時的にワイパーが停止することがあります。数分経過すると、ブレーカーが復帰し、通常通り使用できるようになります。

ヘッドライトレベリングダイヤル*

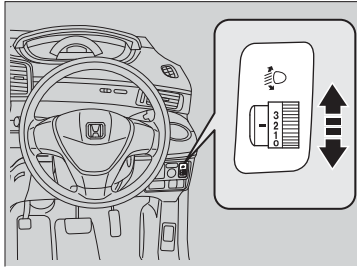

エンジンスイッチが「II」のとき、ヘッドライトの照らす方向（光軸）を下向きに調節することができます。

ダイヤルの数字が大きいほど光軸は下向きになります。

■ダイヤル位置の目安

乗員の人数や荷物の量に応じて、下表を目安にダイヤル位置を選択してください。

乗員やカーゴスペースの積載状況	ダイヤル位置
運転席のみ乗車時	0
運転席と助手席に乗車時	0
5名乗車時	1
5名乗車時でカーゴスペース満載時	2
運転席のみ乗車でカーゴスペース満載時	3

■ヘッドライトレベリングダイヤル

車検などで光軸調節をするときは、ダイヤルを「0」の位置に戻してから行ってください。

■ディスチャージヘッドライト装備車

重い荷物の積載時など、車両の姿勢の変化に応じてヘッドライト光軸の上下方向を自動的に調節するオートレベリング機能が付いています。ヘッドライト光軸の異常を感じたときはHonda販売店で点検を受けてください。

イルミネーションコントロール

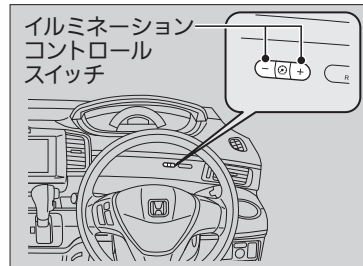

エンジンスイッチが **II** で、ライトスイッチが **OFF** 以外するとき (オートライトコントロール装備車で、ライトスイッチを **AUTO** にしているときは、車幅灯やヘッドライトが点灯しているとき)、メーターの明るさが調節できます。

明るくする: **+** スイッチを押す

暗くする: **-** スイッチを押す

明るさが最大 / 最小になると電子音が鳴ります。

また、明るさの調節後、数秒経過するとディスプレイが元の表示に戻ります。

■明るさ調節表示

+ / **-** スイッチを押すとディスプレイが明るさ調節表示に切り換わります。

☐ が右に増えていくほど、インストルメントパネル照明が明るくなります。

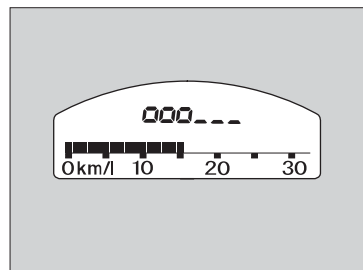

■イルミネーションコントロール

車幅灯が点灯しているときと消灯しているときでは、インストルメントパネル照明の明るさは異なります。

ライトスイッチを **☐D** または **☐E** にすると、まぶしさを軽減するためにインストルメントパネル照明が暗くなります。

- 明るさ調節中に **SEL/RESET** スイッチを押すと、ディスプレイは元の表示になります。
- 車幅灯点灯時に **☐** が全て表示されるまで **+** スイッチを押すと、「ピッ」という音がして車幅灯点灯時の減光が解除されます。

リヤデフロスタースイッチ

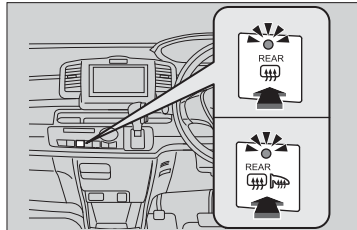

オートエアコン装備車

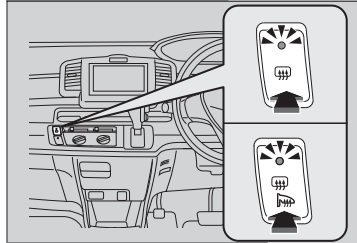

マニュアルエアコン装備車

エンジンスイッチがIIのときに、リヤガラスを暖め、曇りをとりたいときに使用します。

スイッチを押すとリヤデフロスターがONになります。

リヤデフロスタースイッチ

アドバイス

リヤガラスの内側を清掃するときは、電熱線を傷付けないよう注意してください。

必ず、デフロスターの電熱線とアンテナ線に沿って左右方向に拭いてください。

この装置は消費電力が大きいため、曇りが取れたらOFFにしてください。

また、エンジンの回転数が低いときに長時間使わないでください。バッテリー容量が低下し、エンジン始動に影響することがあります。

フロントガラス熱線スイッチ *

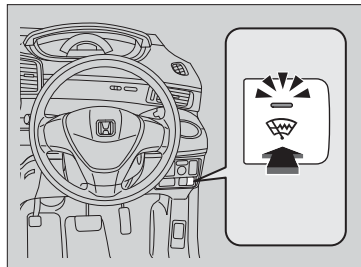

エンジンスイッチが「II」のときに、フロントガラスの下端を暖め、雪の固着や凍結によるワイパーブレードラバーの損傷を防ぐことができます。

スイッチを押すと、フロントガラス熱線が ON になります。

約 15 分経過後、自動的に停止します。

■ フロントガラス熱線

この装置は消費電力が大きいため、長時間使わないでください。

また、エンジンの回転数が低いときに長時間使用するとバッテリー容量が低下し、エンジン始動に影響することがあります。

ハンドルの調節

適切な運転姿勢で無理なくハンドルを握れるように、ハンドルの位置を調節することができます。



チルト/テレスコピックステアリング装備車

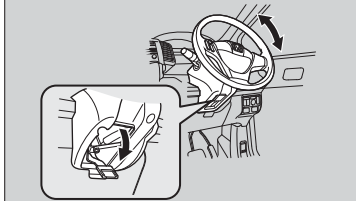

チルトステアリング装備車

1. ハンドル位置調節レバーを押し下げる。
 - ▶ ハンドル位置調節レバーは、ステアリングコラムの左側にあります。
2. ハンドルの位置を調節する。
 - ▶ 調節した位置で、メーターや表示灯が見えることを確認してください。
3. ハンドル位置調節レバーを引き上げ、ハンドルを固定する。

■ ハンドルの調節

⚠ 注意

走行中にハンドル位置を調節しない。

走行中に調節すると、ハンドル位置が動き、正確なハンドル操作ができないことがあり、衝突して重大な傷害を負うおそれがあります。ハンドルの調節は、必ず停車中に行ってください。

位置調節後、ハンドルに上下前後方向の力を加え、ハンドルがしっかり固定されていることを確認してください。

ルームミラー

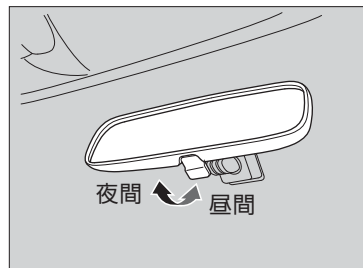

ルームミラーの角度は、正しい運転姿勢ですわった位置でミラーを調節してください。

■防眩式ルームミラー

ルームミラーは夜間走行時、後続車のヘッドライトの反射を弱くするための切り換えができます。

ドアミラー

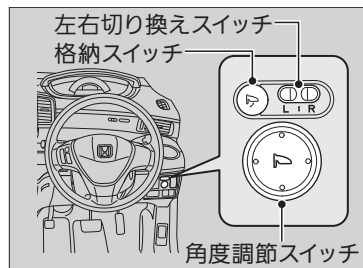

ドアミラーの操作は、エンジンスイッチがIIのときに行います。

■角度調節

左右切り換えスイッチ：右か左を選択するスイッチです。角度調節後、中央の位置に戻します。

角度調節スイッチ：上下左右に鏡面を動かすスイッチです。

■格納

格納スイッチを押すごとに ON と OFF が切り換わります。

	格納スイッチの状態	ミラーの状態
ON		
OFF		

※ミラー類の調節

ミラー類の調節は、走行前に行ってください。

※ドアミラー

鏡面は、手で調節することもできます。直接鏡面を動かして、調節します。

エンジンスイッチが0またはIのときは、手動で格納、開放をすることもできます。

■ ヒーテッドドアミラー*

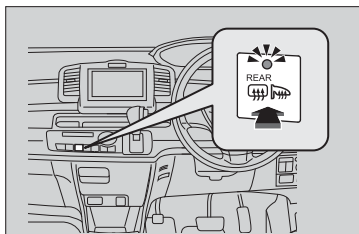

オートエアコン装備車

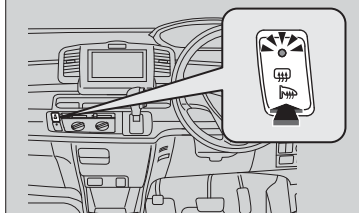

マニュアルエアコン装備車

エンジンスイッチがIIのときに使用できます。スイッチを押すと、ドアミラーが暖められ曇りが取れます。

■ ヒーテッドドアミラー

ヒーテッドドアミラーはリヤガラスの曇り取りと同時に作動します。

☒ リヤデフロスター P.101

エンジンの回転が低いときに長時間使わないでください。

この装置は消費電力が大きいため、エンジンの回転が低い状態で長時間使用するとバッテリー容量が低下し、エンジン始動に影響することがあります。

■ アクアクリーンミラー *

雨天時の視認性向上のため、ミラー表面に付着した雨滴を膜のように広げる親水効果を持つコーティングを施しています。

■ 親水効果の回復

ミラー表面に汚れなどが付着して親水効果が低くなったときは、以下の手順を行うことにより効果が回復します。

1. ミラー表面を水洗いし、汚れを落とす。
2. 水を含ませたきれいな布で拭き取る。
 - ▶ 汚れが落ちない場合は純正ガラスクリーナーや家庭用中性洗剤を使用して洗浄後、十分な水で洗い流してください。
3. 5～9時間ほどミラー表面に太陽光を当てる。

☒ アクアクリーンミラー

アドバイス

ミラーの親水効果が失われますので、以下の点にご注意ください。

- ミラー表面に撥水剤やワックスを付着させない
- 砂の付いた布や油膜取り剤(コンパウンドなど)でミラー表面をこすらない

後方視角支援ミラー*

テールゲート内部に装着されているミラーにより、車両後方付近を見ることが出来ます。補助線は自車と車両後方の対象物との目安になります。

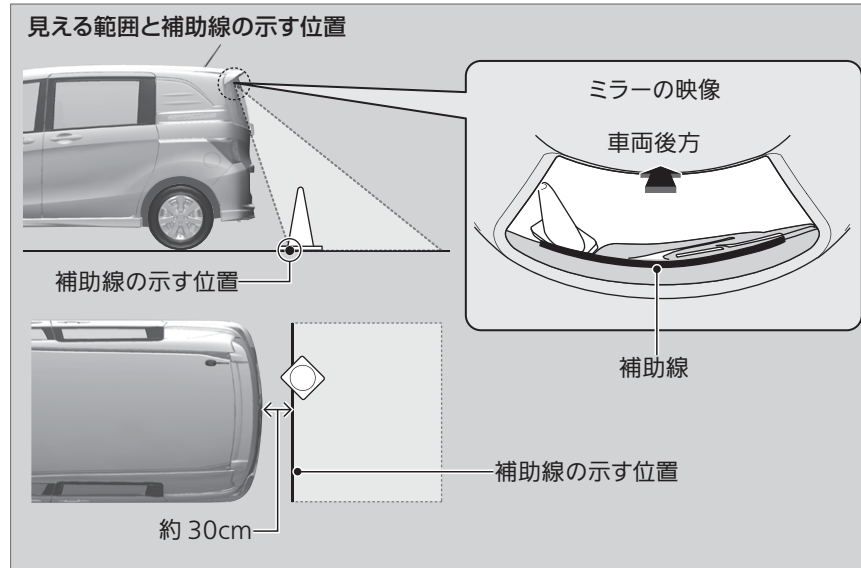

ミラーを見る姿勢によって、見える範囲や補助線の示す位置が異なります。バンパーから約 30cm までの範囲は映りません。

■ 後方視角支援ミラー

見える範囲には限度があります。また、夜間や暗い所では見えにくくなる場合があります。後方、および周囲の安全は必ず目視などで確認してください。

後方視角支援ミラーの角度調節はできません。

シートの調節

フロントシート

運転者は、正しい運転姿勢がとれるようにシートを調節します。

正しい運転姿勢とは、シートに深く腰かけた状態で、背もたれから背を離すことなくペダルを十分に踏み込め、ハンドル操作が楽にできる姿勢をいいます。

■ フロントシート / ヘッドレストの動かしかた

■ ヘッドレストの調節

- ・高くするときには、引き上げる
- ・低くするときには、ノブを押しながら下げる。

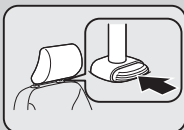

■ 背もたれの角度調節

レバーを引き上げながら、調節

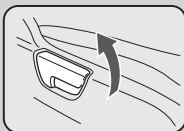

■ 前後位置の調節

レバーを引き上げながら、前後位置を調節

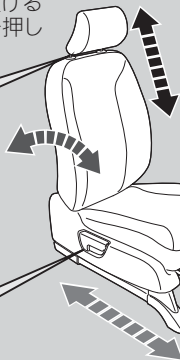
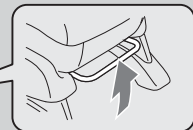

▼ フロントシート/ヘッドレストの動かしかた

⚠ 注意

走行中にシートの調節はしない。

走行中に調節するとシートが必要以上に動くことがあり、思わぬ事故につながるおそれがあります。調節は走行前に行い、確実に固定されていることを確認してください。

シートを操作するときには、手や足などをはさまないように十分注意する。

フロントシートの下にもものを置かない。

ものがはさまってシートが固定されず、思わぬ事故につながるおそれがあります。

フロントシートは、エアバッグからなるべく離れた位置に調節してください。

同乗者もシートに深く腰かけ、背もたれから背を離さないようにしてください。

■ フロントシートの調節



■ シート位置の調節

運転者とハンドルとの間に十分な距離をとれるように、シートをできるだけ後ろに下げます。助手席の同乗者のシートも同様に、ダッシュボードのSRSエアバッグからできるだけ離れた位置までシートを下げます。シートの位置を調節したら、シートを前後に揺すり、固定されていることを確認します。

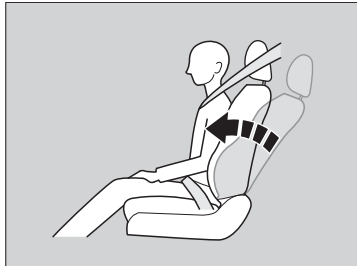

■ 背もたれ角度の調節

シートに深く腰かけ、楽な姿勢ですわれるように背もたれを起こし調節します。助手席の同乗者のシートも同様に、楽な姿勢ですわれるように背もたれ角度を調節します。

■ フロントシートの調節



警告

SRSエアバッグからできるだけ離れた位置までシートを下げる。

ハンドルやダッシュボードに近づきすぎると、フロントエアバッグが膨らむ際に重大な傷害を受けたり、死亡したりするおそれがあります。

背もたれを必要以上に倒さない。

背もたれを必要以上に倒すと、衝突したときに重大な傷害を受けたり、死亡したりするおそれがあります。



注意

背もたれと背中の上にクッションなどを入れない。

正しい運転姿勢がとれません。また、シートベルトなどの効果が十分に発揮されません。

リヤシート

■ 背もたれの調節

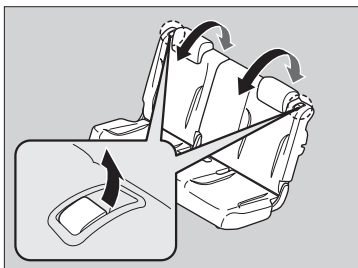

背もたれは、左右別々に調節することができます。

レバーを引いて、背もたれを調節します。

■ リヤシート

⚠ 注意

走行中にシートの調節はしない。

走行中に調節するとシートが必要以上に動くことがあり、思わぬ事故につながるおそれがあります。調節は走行前に行い、確実に固定されていることを確認してください。

シートを操作するときは、手や足などをはさまないように十分注意する。

■ 背もたれの倒しかた

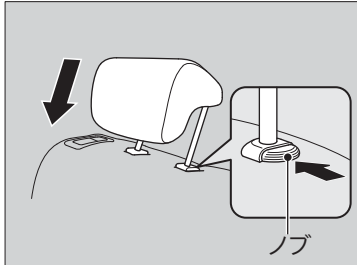

■ 倒しかた

1. ヘッドレストを下げる。

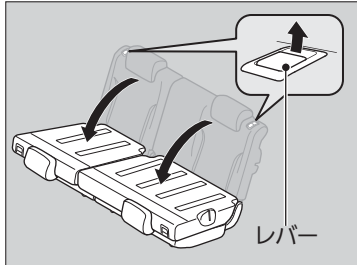

2. 背もたれのレバーを引き、前方に倒す。

■ 戻しかた

背もたれを起こして固定します。

シートを元に戻したら、シートを前後にゆすり、固定されていることを確認します。

■ 背もたれの倒しかた

以下のような場合、ヘッドレストがシートバックポケットに引っかかりやすいので注意してください。

- フロントシートの背もたれを後ろに倒したとき
- シートバックポケットにもものが入ったままリヤシートを格納するとき

シートを格納するときは、シートの下にもものやシートベルトを置いたまま操作しないでください。

背もたれを起こすときは、シートベルトを背もたれではさみ込まないように注意してください。はさまれると正しく着用できません。

ヘッドレスト

■ フロントシートヘッドレストの調節



後頭部の中心が、ヘッドレストの中心に来るようにヘッドレストの高さを調節します。

高くするとき：ヘッドレストを引き上げます。

低くするとき：ノブを押しながら下げます。

■ リヤシートヘッドレストの位置変更

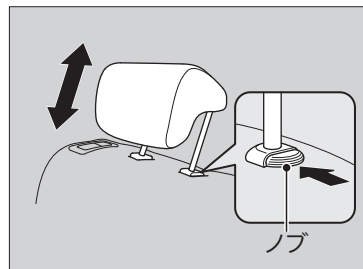

乗車するときは、走行する前にヘッドレストを引き上げて、確実に固定します。

高くするとき：ヘッドレストを引き上げます。

低くするとき：ノブを押しながら下げます。

▣ ヘッドレスト



警告

ヘッドレストは必ず正しい位置に調節する。
ヘッドレストの高さが適切でないと、ヘッドレストの効果が低くなり、衝突したときに重大な傷害を受けるおそれがあります。

ヘッドレストを外した状態で走行しない。
衝突したときに重大な傷害を受けるおそれがあります。

▣ リヤシートヘッドレストの位置変更



警告

ヘッドレストを下げた状態で走行しない。
衝突したときに重大な傷害を受けるおそれがあります。

アームレスト

■ フロントシートアームレスト* の操作

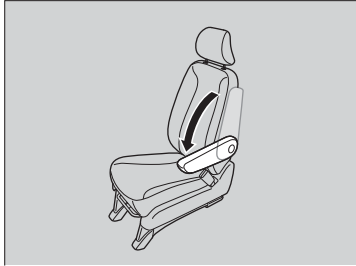

前に倒して使います。

▣ アームレスト

⚠ 注意

シートベルト着用時にアームレストに引っかけない。

万一のときにシートベルトの機能が発揮できないことがあります。

室内灯

■ 室内灯スイッチ



■ ON

ドアの開閉に関係なく室内灯が点灯。

■ ドア連動

以下のときに室内灯が点灯。

- いずれかのドアを開けたとき
- 運転席ドアを解錠したとき
- エンジンスイッチからキーを抜いたとき
- Honda スマートキー装備車は、エンジンスイッチを **0** (プッシュオフ) にしたとき

■ OFF

ドアの開閉に関係なく室内灯が消灯。

☒ 室内灯

ドア運動で室内灯が点灯している場合は、ドアを閉めると約30秒後に消灯します。

以下の場合も30秒後に消灯します。

- 運転席ドアを解錠してドアを開けなかったとき
- キーを抜いてドアを開けなかったとき
- Hondaスマートキー装備車はエンジンスイッチを **0** (プッシュオフ) にしてドアを開けなかったとき

また、以下の操作を行うと室内灯は消灯します。

- 運転席のドアを施錠したとき
- エンジンスイッチにキーが差し込まれた状態で運転席ドアを閉めたとき
- Hondaスマートキーを使っているときは、エンジンスイッチが **0** (プッシュオフ) 以外の状態でドアを閉めたとき
- エンジンスイッチを **II** にしたとき

キーが差し込まれていない状態、Hondaスマートキー装備車の場合はエンジンスイッチが **0** (プッシュオフ) のときにいずれかのドアを開けたままにすると、約15分後に消灯します。

■ マップランプ

フロントシート

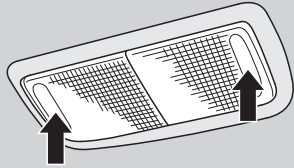

スカイルーフ非装備車

フロントシート

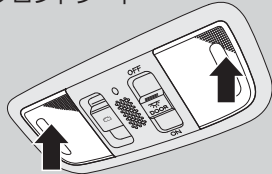

スカイルーフ装備車

リヤシート

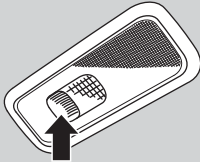

スカイルーフ装備車

夜間、車を停めて地図を見るときなどに使用するライトです。

レンズを押すと点灯し、もう一度押すと消灯します。

■ マップランプ

スカイルーフ装備車のマップランプは、以下のときレンズを押しても消灯できません。

- 室内灯スイッチがONのとき
- 室内灯スイッチがドア連動でドアが開いているとき

■ カーゴスポットライト



スイッチを押すと点灯し、もう一度押すと消灯します。

ライトをまわして角度を調節することができます。

■ カーゴスペース照明灯

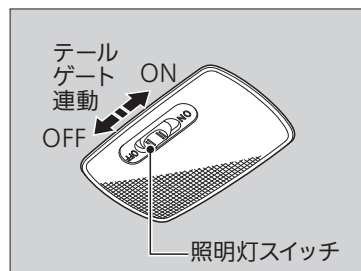

■ ON

テールゲートの開閉に関係なく点灯。

■ テールゲート連動

テールゲートを開けると点灯し、閉めると消灯。

■ OFF

テールゲートの開閉に関係なく消灯。

■ カーゴスポットライト

エンジンスイッチが 0 または I のときはバッテリー保護のため、点灯したままにしていると約30分後に消灯します。

バッテリーあがりを防ぐため、エンジンスイッチが II の状態で使用してください。

室内装備品

■ グローブボックス

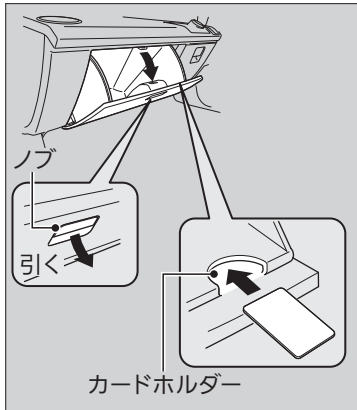

ノブを引くと開きます。
内側にカードホルダーが付いています。

■ グローブボックス



警告

走行中は必ずグローブボックスを閉める。
グローブボックスが開いていると、衝突したときに同乗者が重大な傷害を負うおそれがあります。

■ カップホルダー

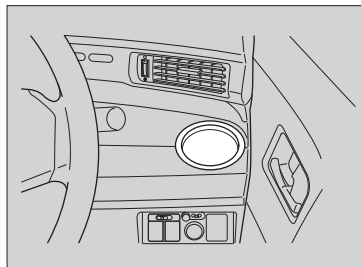

■ フロントシート用カップホルダー

運転席側と助手席側の側面吹き出し口の前にあります。

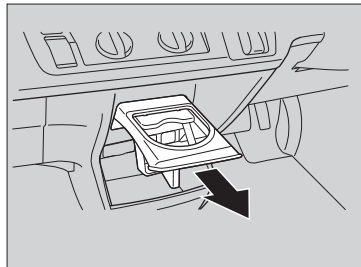

ETC 車載器非装備車

■ センターカップホルダー

引き出して使います。

☒ カップホルダー

⚠ 注意

飲み物などを電装品にこぼさないように注意する。

スイッチなどの電装品に飲み物がかかると故障の原因となったり車両火災につながったりするおそれがあります。

■ アクセサリーソケット

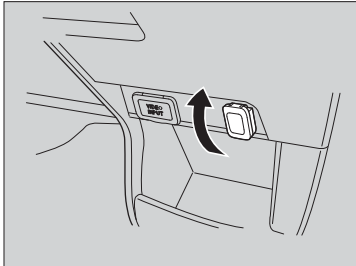

エンジンスイッチがⅠまたはⅡのときに使用できます。

カバーを開けて使います。

■ コンビニフック*

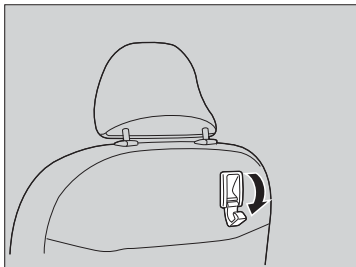

フックを手前に倒して使います。
軽い荷物をかけておくのに便利です。

※ アクセサリーソケット

アドバイス

シガレットライターは差し込まないでください。
発熱するおそれがあります。

Honda純正品以外の電気製品の電源を取り出さないでください。

バッテリーあがりやアクセサリーソケットの破損の原因となります。

Honda純正の電気製品の電源を取り出すのに使用します。

消費電力120W (10A) 以下のアクセサリーに、
直流12Vの電源を供給します。

バッテリーあがりを防ぐため、エンジンがかかっている状態でご使用ください。

※ コンビニフック

アドバイス

コンビニフックが破損するおそれがありますので、
重いもの (約3kg以上) や大きなものをかけないでください。

■ ユーティリティフック*

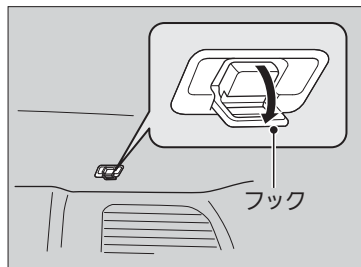

前に倒して使います。
軽い荷物をかけておくのに便利です。

■ タイダウンフック

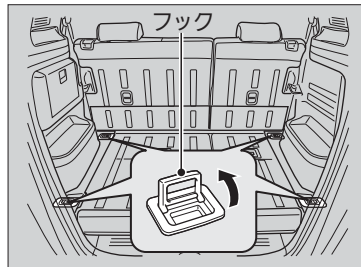

起こして使います。
荷物を固定するときに使います。

※ ユーティリティフック

アドバイス

ユーティリティフックが破損するおそれがありますので、重いもの（約3kg以上）や大きなものをかけないでください。

※ タイダウンフック

⚠ 注意

走行中に荷物の出し入れはしない。
急ブレーキなどのときに思わぬ事故につながるおそれがあります。

■ 反転フロアボード

反転フロアボード (左側)

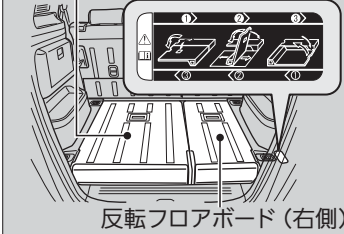

反転フロアボード (右側)

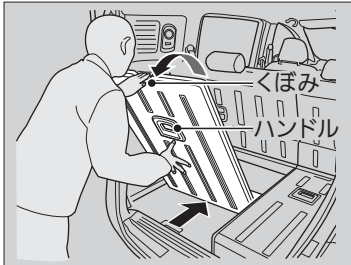

用途に応じて反転フロアボードを反転させることができます。

■ スロープモードにするとき

1. ハンドルを持ち、ボードを手前に起こす。
2. くぼみを持って、ボードの下側を前方にスライドさせる。
3. ボードを収納する。

反対側のボードも同様に操作します。

■ フラットモードにするとき

逆の手順でおこないます。

▶▶ 反転フロアボード

■ アドバイス

ボードの破損を防ぐために、ボードを他の目的で使用しないでください。

反転フロアボードは、必ず以下の向きで、きちんと収納された状態で使用してください。

■ フラットモード



■ スロープモード



■ ビルトインテーブル*

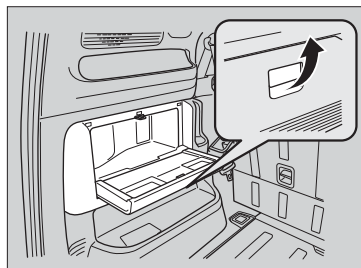

ノブを引くと開きます。
テーブルや収納ボックスとして使用できます。

■ 停止表示板固定ベルト

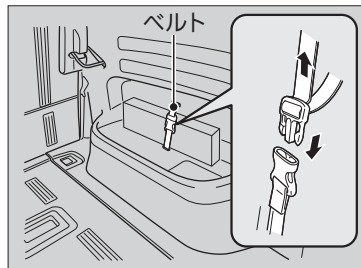

停止表示板を固定します。

■ ビルトインテーブル

⚠ 注意

走行中は必ずビルトインテーブルを閉める。
急ブレーキや衝突のときなどにテーブルの上に置いたものが飛び出し、けがをすることがあります。

アドバイス

ビルトインテーブルの耐久荷重は5kgです。規定以上の重さのものを置くと破損の原因となります。

■ 停止表示板固定ベルト

固定しないときはベルトをマジックファスナーでとめてください。

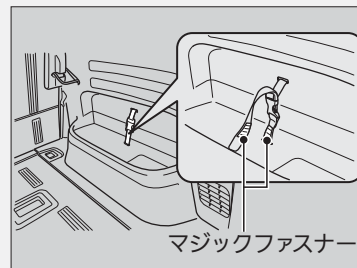

エアコンの吹き出し口

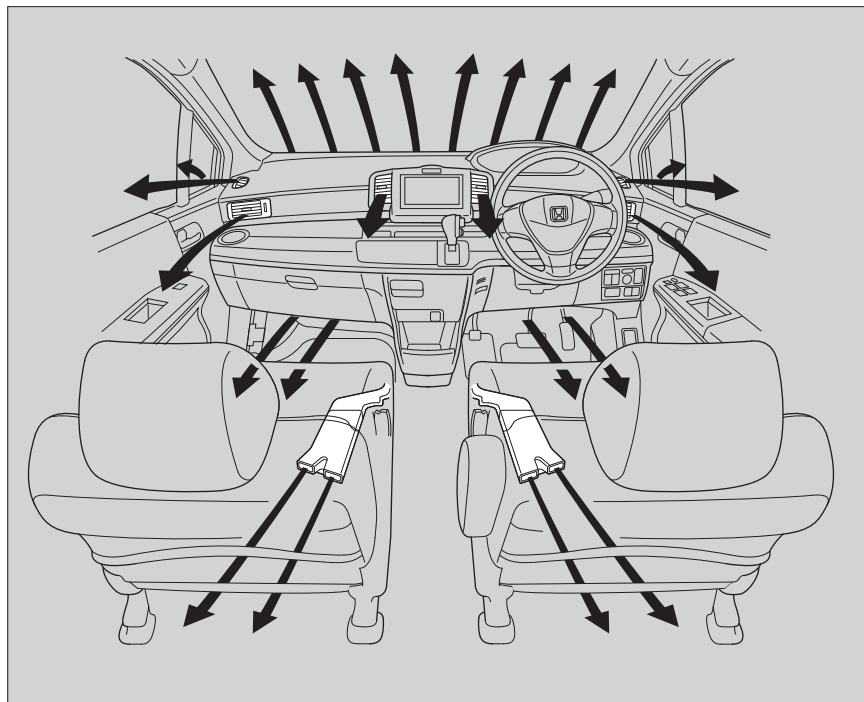

オートエアコン*の使いかた

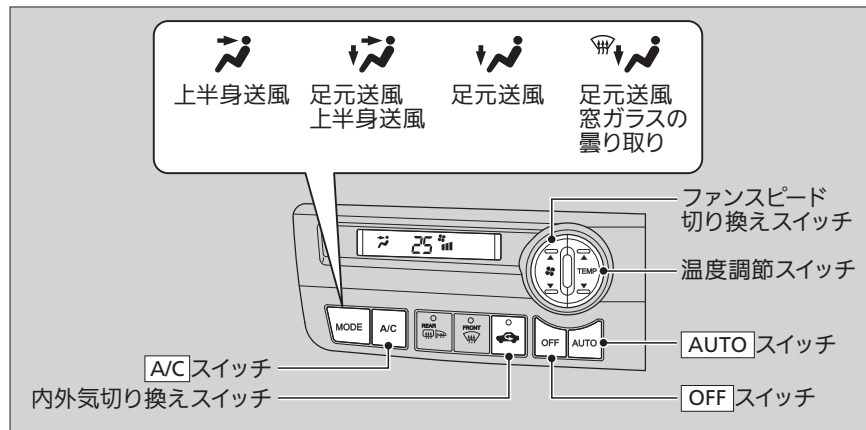

エンジンを始動してから使用します。

1. **AUTO** を押す。
2. 温度調節スイッチで温度を調節する。
3. 停止するとき、**OFF** を押す。

■内気 / 外気の切り換え

状況に合わせて を押して、内気 / 外気を切り換えてください。

- 内気 (表示灯点灯) : トンネルや渋滞などで、汚れた空気を車内に入れたくない場合
- 外気 (表示灯消灯) : 換気を行う場合

■除湿暖房

暖房中に **A/C** を押すと、除湿暖房となります。

■オートエアコンの使いかた

オート(AUTO)で使用しいずれかのスイッチを押すと、押したスイッチの機能が優先されます。このとき「FULL」の表示灯は消灯しますが、押したスイッチ以外の機能は自動制御されます。

外気温が低いときは、冷風の吹き出しを防ぐため、**AUTO** を押してもすぐにファンが回転しないことがあります。

希望温度に設定したら、温度調節スイッチをむやみに操作しないでください。

設定温度への到達時間が長くなることがあります。

長時間、冷風を体に当てないでください。

冷やしすぎは、健康上良くありません。

炎天下に駐車していたときは、窓を開けて熱気を追い出しながら、冷房を開始してください。

設定温度表示で「Lo」は最大冷房を、「Hi」は最大暖房を示します。

■ 前面・側面ガラスの曇り止め (デフロスター) の使いかた

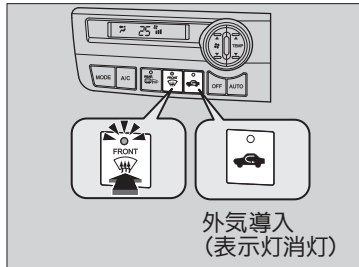

 を押すとエアコンが作動し、自動的に外気導入に切り換わります。

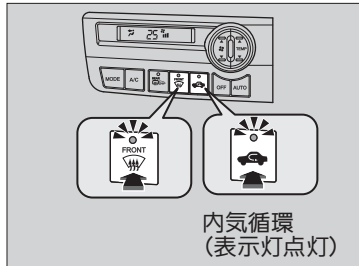

■ 急速に霜を取りたいとき

1.  を押す。
2.  を押す。

■ 前面・側面ガラスの曇り止め(デフロスター)の使いかた

設定温度を最大冷房付近にしないでください。
冷風が前面ガラスに当たると、ガラスの外側が曇ることがあります。

側面ガラスが曇ったときは、吹き出し風が側面ガラスに当たるよう、側面吹き出し口を調節してください。

霜が取れたら、ただちに外気導入に切り換えてください。

内気循環で使い続けると車内の湿気で窓ガラスが曇り、視界の妨げになります。

ヒーター・マニュアル式エアコン*の使いかた

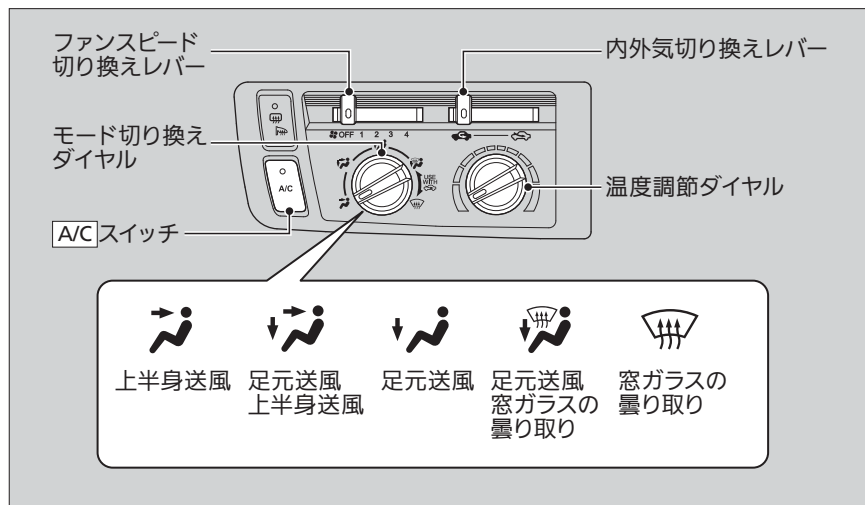



エンジンを始動してから使用します。

1. ファンスピード切り換えレバーで風量を調節する。
2. モード切り換えダイヤルで吹き出し口を選ぶ。
3. 温度調節ダイヤルで吹き出し風の温度を調節する。
4. 冷房や除湿暖房をするときは、**A/C**を押す。
5. 停止するときは、ファンスピード切り換えレバーを**OFF**にする。

■内気 / 外気の切り換え



状況に合わせて、内外気切り換えレバーを操作して内気 / 外気を切り換えてください。

- 内気  : トンネルや渋滞などで、汚れた空気を車内に入れたくない場合
- 外気  : 換気を行う場合

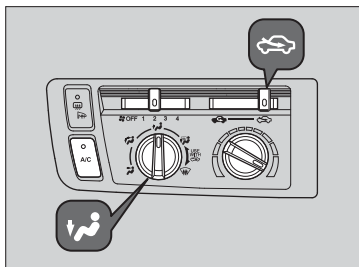

■ 暖房のしかた



暖房はエンジンの熱を利用して、車内の空気を暖めます。



1. ファンスピード切り換えレバーで、希望の風量に調節する。
2. モード切り換えダイヤルをにする。
3. 温度調節ダイヤルで希望の温度に調節する。
4. に切り換える。

■ 急速に車内を暖めたいとき

1. ファンスピード切り換えレバーを最強 (4) にする。
2. モード切り換えダイヤルをにする。
3. 温度調節ダイヤルを最大温風にする。
4. に切り換える。

■ 曇り止め暖房をしたいとき

エアコンを ON にすると除湿暖房ができます。外気が除湿され、乾燥した空気で車内を暖めるので、曇り止めに役立ちます。

1. ファンスピード切り換えレバーで、希望の風量に調節する。
2. モード切り換えダイヤルをにする。
3. 温度調節ダイヤルで希望の温度に調節する。
4. を押す。(表示灯点灯)
5. に切り換える。



■ 暖房のしかた

急速暖房で車内が暖まったら、ただちに外気導入に切り換えてください。

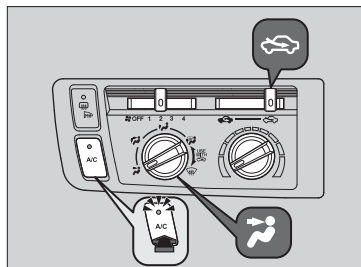

内気循環で使い続けると車内の湿気で窓ガラスが曇り、視界の妨げになります。

■ 冷房のしかた



1. ファンスピード切り換えレバーで、希望の風量に調節する。
2. モード切り換えダイヤルを  にする。
3. 温度調節ダイヤルで希望の温度に調節する。
4. **A/C** を押す。(表示灯点灯)
5.  に切り換える。



■ 急速に車内を冷やしたいとき

1. ファンスピード切り換えレバーを最強 (4) にする。
2. モード切り換えダイヤルを  にする。
3. 温度調節ダイヤルを最大冷風にする。
4. **A/C** を押す。(表示灯点灯)
5.  に切り換える。

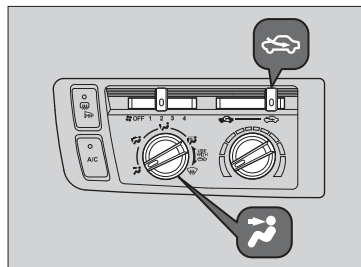
■ 換気のしかた



空気取り入れ口から外気を取り込み、車内の空気を循環させて後部のサイドパネル付近の排出口から排出し、換気します。

1. ファンスピード切り換えレバーで、希望の風量に調節する。
2. モード切り換えダイヤルを  にする。
3. 温度調節ダイヤルを最大冷風付近にする。
4.  に切り換える。

■ 冷房のしかた

急な上り坂などでは、走行性能を優先するため、エアコンが作動しないことがあります。

炎天下に駐車していたときは、窓を開けて熱気を追い出しながら冷房を開始してください。



長時間、冷風を体に当てないでください。
冷やしすぎは、健康上良くありません。

急速冷房で車内が冷えたら、ただちに外気導入に切り換えてください。

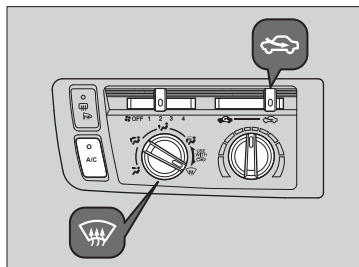

内気循環で使い続けると車内の空気が汚れます。

■ 前面・側面ガラスの曇り止め (デフロスター) の使いかた





1. ファンスピード切り換えレバーで、希望の風量に調節する。
2. モード切り換えダイヤルを  にする。
3. 温度調節ダイヤルで希望の温度に調節する。
4.  に切り換える。

■ 急速に霜を取りたいとき

1. ファンスピード切り換えレバーを最強 (4) にする。
2. モード切り換えダイヤルを  にする。
3. 温度調節ダイヤルを最大温風にする。
4.  に切り換える。

■ 湿度の高いとき

1. ファンスピード切り換えレバーで、希望の風量に調節する。
2. モード切り換えダイヤルを  にする。
3. 温度調節ダイヤルで希望の温度に調節する。
4.  を押す。(表示灯点灯)
5.  に切り換える。

■ 前面・側面ガラスの曇り止め (デフロスター) の使いかた

霜が取れたら、ただちに外気導入に切り換えてください。

内気循環で使い続けると車内の湿気で窓ガラスが曇り、視界の妨げになります。

エアコンをONにしているときは、設定温度を最大冷房付近にしないでください。

冷風が前面ガラスに当たると、ガラスの外側が曇ることがあります。

オートエアコンのセンサー



オートエアコンには、センサー（日射感知部、車内温度感知部）が付いています。センサーの上にものを置いたり、水をかけたりしないでください。

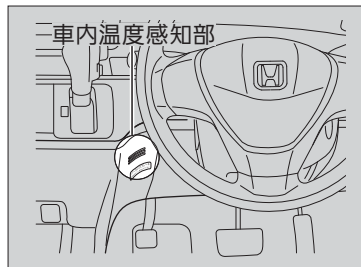

オーディオ



オーディオ装置.....	132
アンテナ	133
オーディオリモートコントロールスイッチ ..	134
リヤカメラシステム	135
表示変更・調整の方法	136
カメラ画像について	138

オーディオ・テレビ・DVD の取り扱いについては、別冊の「Honda インターナビシステム」取扱説明書をご覧ください。

アンテナ

■ マイクロアンテナ*

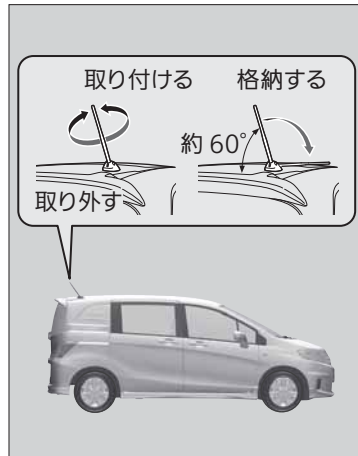

マイクロアンテナは格納、取り外しができます。ラジオを受信するときは、節度感のあるところまで立ててください。

■ マニュアルアンテナ*

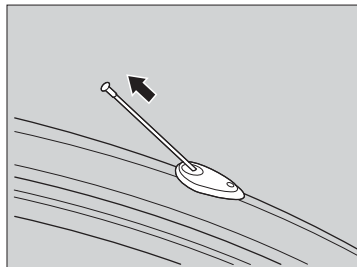

ラジオを受信するときは、アンテナをいっぱいまで伸ばしてください。

※ アンテナ

アンテナの破損を防ぐために、次のような場合は、アンテナを格納してください。

- 駐車場の天井などにアンテナが当たるとき
- ボディーカバーをかけるとき
- 自動洗車機を使用するとき（マニュアルアンテナのみ）

※ マイクロアンテナ

アドバイス

自動洗車機を使用するときは、アンテナを取り外してください。

アンテナを格納した状態で自動洗車機を使用すると、アンテナが破損することがあります。また、取り外したアンテナは紛失しないようにしてください。

オーディオリモートコントロールスイッチ *

運転中にオーディオの操作をするためのスイッチです。

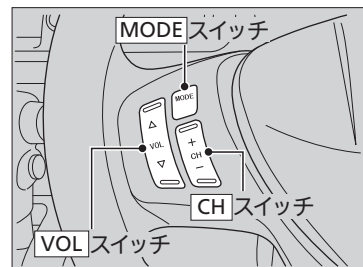

MODE スイッチ

スイッチを押すたびに、FM1 → FM2 → AM → CD/DVD → HDD → TV1 → TV2 → ビデオ → FM1 の順に切り換わります。

VOL スイッチ

▲を押す：音量が大きくなります。

▼を押す：音量が小さくなります。

CH スイッチ

- ラジオを聞いているとき、テレビを見ているとき。

⊕を押す：プリセットされている次の放送局を選局します。

⊖を押す：プリセットされている前の放送局を選局します。

- CD、HDD サウンドコンテナを聞いているとき

⊕を押す：スキップ (次の曲の頭出し) します。

⊖を押す：リプレイ (再生中や前の曲の頭出し) します。

- DVD を見ているとき

⊕を押す：スキップ (次のチャプターの頭出し) します。

⊖を押す：リプレイ (再生中や前のチャプターの頭出し) します。

オーディオリモートコントロールスイッチ

ディスクが挿入されている場合、CD/DVDに切り換わります。

HDDサウンドコンテナ、DVDの詳細については、「Hondaインターナビシステム」取扱説明書をご覧ください。

リヤカメラシステム*

リヤカメラシステムについて

リヤカメラシステムは、ナビゲーションシステムの液晶画面に、車両後方の映像を表示させるシステムです。

セレクトレバーを[R]に入れると自動的に画面が切り換わります。

画面に表示される映像の範囲

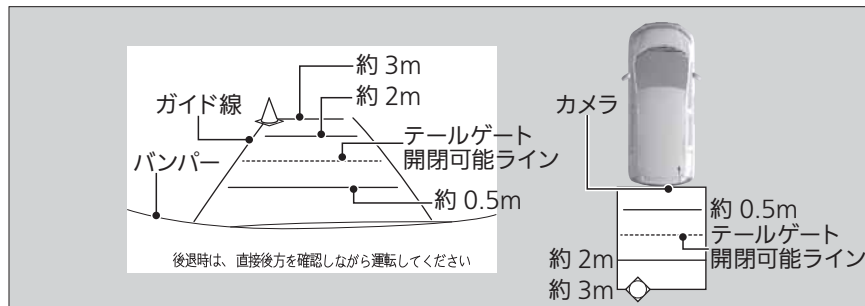

リヤカメラシステムのカメラは特殊なレンズを使用しているため、画面に表示される映像の距離感覚は実際の距離とは異なります。

画面に表示される映像の範囲には限度があり、バンパーの両コーナー付近やバンパー下にあるものは表示されません。

リヤカメラシステムについて

⚠ 注意

後退時は、必ず目視やミラーなどで後方および周囲の安全を直接確認して運転する。

画面を見るときは、必要最小限にする

画面に表示される映像の範囲には限度があるため、画面だけを見て後退すると、思わぬ事故につながるおそれがあります。

- リヤカメラシステムの映像は、ナビゲーション画面よりも優先して表示されます。
- エンジン始動直後は、セレクトレバーを[R]の位置に入れても、ナビゲーションシステムが起動するまでリヤカメラシステムのガイド線は表示されません。

表示変更・調整の方法

リヤカメラシステムは、以下の表示変更が行えます。

- **ガイド表示**：画面に表示されるガイド線の表示、非表示の切り換え
- **色調整**：画面の色合い、色の濃さの調整
- **画面調整**：画面の明るさ、コントラスト、黒の濃さの調整
- **表示 OFF**：画面の表示を消す

■ 操作手順

操作手順	ガイド表示	色調整	画面調整	表示 OFF
------	-------	-----	------	--------

1. **共通操作** エンジン停止を確認する。
2. **共通操作** パーキングブレーキがかかっていることを確認する。
3. **共通操作** エンジンスイッチを **II** の位置まで回す。
4. **共通操作** セレクトレバーを **R** の位置に入れる。
5. **共通操作** 画面を押す。

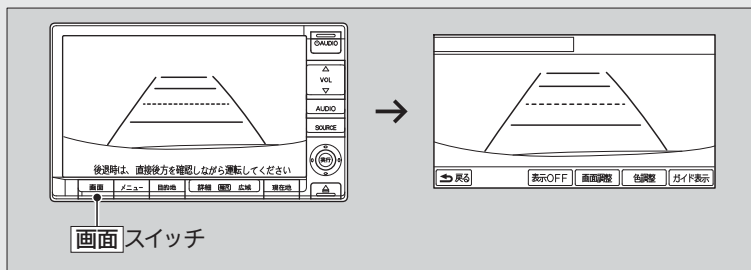

■ 表示変更・調整の方法

安全のため、エンジンを停止した状態で操作してください。

パーキングブレーキがかかっていることを確認してください。

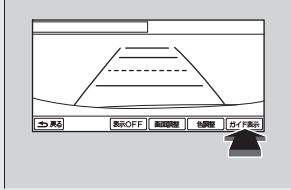
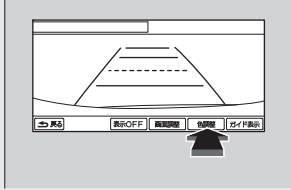
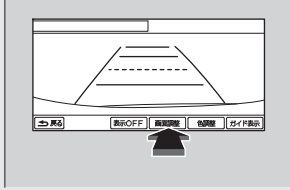
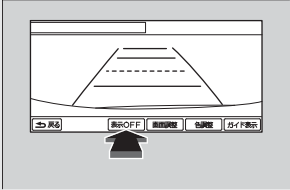
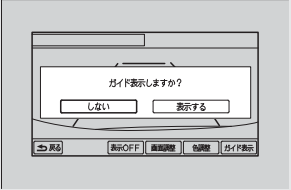
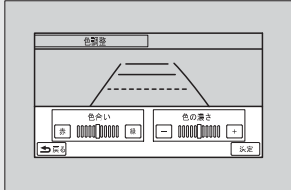
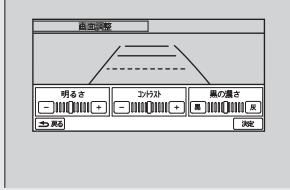
操作手順	ガイド表示	色調整	画面調整	表示 OFF
6.	<p>「ガイド表示」にタッチする。</p> 	<p>「色調整」にタッチする。</p> 	<p>「画面調整」にタッチする。</p> 	<p>「表示 OFF」にタッチする。 ▶画面の表示が消えます。</p> 
7.	<p>ガイド線を表示しないときは「しない」、表示するときは「表示する」にタッチする。</p> 	<p>色合い：「赤」または「緑」にタッチする。 色の濃さ：「-」または「+」にタッチする。</p> 	<p>明るさ：「-」または「+」にタッチする。 コントラスト：「-」または「+」にタッチする。 黒の濃さ：「黒」または「灰」にタッチする。</p> 	<p>—</p>
8.	<p>—</p>	<p>「決定」にタッチする。 ▶調整が完了し、元の画面に戻ります。</p>	<p>「決定」にタッチする。 ▶調整が完了し、元の画面に戻ります。</p>	<p>—</p>

カメラ画像について

状態	考えられる原因	対処のしかた
カメラの画像が見えにくい	<ul style="list-style-type: none"> • 夜間や雨の日、および暗い場所 • カメラが高温になっている場合 • 太陽の光など強い光がカメラに直接差し込んでいる場合※ 	気象条件などでカメラの画像が見にくいときは、目視やミラーで直接確認してください。
	<ul style="list-style-type: none"> • カメラのレンズに水滴や虫などが付いている場合 • カメラのレンズが汚れている場合 	レンズが汚れたときは、水や中性洗剤、ガラスクリーナーなどで汚れを拭き取ってください。なお、このときベンジンやシンナー、クレンザーなどの磨き粉類は絶対に使わないでください。レンズが損傷する原因となります。

※ 強い光がカメラに差し込んでいるときに、光源の周囲が白くぼやけるハレーション現象や、上下に光の筋ができるスミア現象が起きることがあります。

運転

この章では、運転操作、給油、アクセサリーなどについて記載しています。

運転の前に.....	140	ブレーキ操作.....	153
運転操作.....	142	ブレーキシステム.....	153
エンジンの始動.....	142	ABS (アンチロックブレーキシステム)	155
走行時の注意点.....	144	駐停車操作.....	156
オートマチックについて.....	146	給油.....	158
シフト操作.....	147	指定燃料について.....	158
シフト操作.....	149	給油のしかた.....	158
VSA (ビークルスタビリティアシスト)	151	アクセサリーと改造.....	161
4WD (四輪駆動機構)	152		

運転の準備

運転を始める前に下記の項目を確認してください。

車外での確認項目

- 窓やミラーの視界、灯火器類の光をさえぎるものがないか？
 - ▶ 霜、雪、氷が付着している場合は取り除きます。
 - ▶ 屋根に雪が積もっている場合は、走行時に滑り落ちて視界をさえぎる可能性があるため取り除きます。
氷結しているときは、氷が溶けてから取り除いてください。
 - ▶ 足回りに氷塊が付着している場合は、部品を損傷しないよう注意しながら取り除きます。
- ボンネットは完全に閉まっているか？
 - ▶ 走行中にボンネットが開くと、視界がさえぎられて危険です。
- タイヤは正常か？
 - ▶ 空気圧、亀裂、損傷や異常な摩耗がないか確認します。
▼タイヤの点検と整備 P.181
- 車の周囲に子供はいないか？
- 車の周りに障害物はないか？
 - ▶ 運転席から見えない死角や、バックミラーでは確認できない死角がありますので、乗車する前に確認します。

車内での確認項目

- フロアマットがペダルに引っかかっているか？
- フロアマットが固定されているか？
- フロアマットを重ねていないか？
 - ▶ ブレーキやアクセルの操作が確実にできないおそれがあり危険です。

車外での確認項目

アドバイス

ドアが凍結しているときは、無理にはがさずお湯をかけて溶かしてください。

無理にはがすと、ドアまわりのゴムがはがれます。お湯をかけた後は、凍結防止のため、水分をよく拭き取ってください。

ドアのキー穴部には、お湯をかけないでください。

凍結すると、キーが差し込めなくなります。

車内での確認項目

運転者は、携帯電話を走行中に使用しないでください。

運転者が運転中にハンズフリー以外の携帯電話を使用することは、法律で禁止されています。運転中の使用により周囲の状況に対する注意が不十分になると、思わぬ事故につながるおそれがあります。

車に合ったフロアマットをお使いください。

- フロントシートの足元にものを置いていないか？
- 積み込んだ荷物が適切に固定されているか？
 - ▶ 不適切な荷物の積み込みは、タイヤに負担をかけたり走行中のバランスを維持できず危険です。
- 荷物はシートの高さを越えていないか？
 - ▶ 後方視界を妨げたり急ブレーキのときに荷物が飛び出したりするおそれがあり危険です。
- 動物を乗せるときは、動きまわらないようにしているか？
 - ▶ 運転の妨げになったり、急ブレーキのときなどに思わぬ事故につながるおそれがあり危険です。
- シート位置などが適切に調節されているか？
 - ▶ 不適切なシート位置での走行は危険です。
 - シートの調節 P.109
- ルームミラー、ドアミラー、ハンドルは適切に調節したか？
 - ▶ 正しい運転姿勢ですわり、それぞれ適切な位置に調節します。
 - ミラー類の調節 P.104
 - ハンドルの調節 P.103
- すべての乗員がシートベルトを締めているか？
 - ▶ すべての乗員は必ずシートベルトを着用します。
 - シートベルトの着用 P.24
- ドア、テールゲートが確実に閉まっているか？
 - ▶ 走行前にすべてのドア、テールゲートが確実に閉まっているか確認します。
 - 車内での施錠 / 解錠 P.71
- エンジンが始動したとき、メーターに異常を示す警告灯などが点灯していないか？
 - ▶ 異常を示す警告灯の異常を解決してから走行します。
 - 警告灯 P.52

エンジンの始動

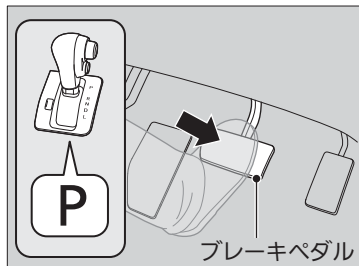
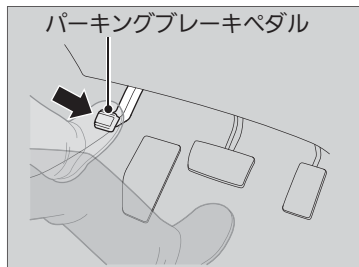

1. パーキングブレーキがかかっていることを確認する。
2. セレクトレバーが **P** であることを確認し、右足でブレーキペダルを踏む。
 - ▶ **N** でも始動できますが、安全のため駆動輪が固定される **P** で行ってください。

■エンジンの始動

⚠警告

バッテリー液が不足しているときは、エンジンを始動しない。

バッテリーが破裂するおそれがあります。

⚠注意

エンジンを始動するときは、ブレーキペダルをしっかりと踏む。

寒いときのエンジンの始動は、すべての電気アクセサリーを OFF にしてから行います。

寒いときのエンジンの始動は、バッテリーの消耗を防ぐためライト類、エアコン、リヤデフロスターなどの電気アクセサリーをすべて OFF にしてから行ってください。

エンジンスイッチを 15 秒以上 **III** にしないでください。

エンジンが始動したらすぐに、手を離してください。自動的に **II** に戻ります。

■イモビライザーシステム装備車

車を盗難から守るため、イモビライザーシステムのキーを採用しています。そのため、あらかじめ登録されたキーでないとうエンジンの始動ができません。

■イモビライザーシステム P.86

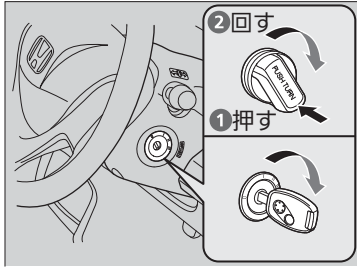

3. アクセルペダルを踏まずに、エンジンスイッチを「III」に回す。
- ▶ エンジンが始動したら、エンジンスイッチを離します。

発進時の操作

- 右足でブレーキペダルを踏んだまま、セレクトレバーを「D」にする。
 - ▶ 後退する場合は「R」にします。
- パーキングブレーキを解除する。
 - ▶ ブレーキ警告灯が消灯したことを確認してください。
 - パーキングブレーキ P.153
- ブレーキペダルを徐々に離し、アクセルペダルをゆっくりと踏んで発進する。

エンジンの始動

排気音が変わったり、車内でガソリンや排気ガスのおいが消えないときは、排気系や燃料系の異常が考えられます。

Honda 販売店で点検を受けてください。

エンジンが始動しない場合は、10 秒以上待つてから操作してください。

エンジンが始動しない、始動してもすぐに止まる場合は、10 秒以上待つてからアクセルペダルを軽く踏みながら手順 3 を繰り返してください。エンジンが始動したらアクセルペダルを離します。

発進時の操作



注意

アクセルペダルを踏んだまま、セレクトレバーを操作しない。

急発進して思わぬ事故の原因となります。

坂道での発進時は、必ずパーキングブレーキを併用してください。

車が後退しないよう、パーキングブレーキをかけたまま、先にブレーキペダルを離してアクセルペダルに踏みかえてから、パーキングブレーキを解除してください。

走行時の注意点

■霧が出たときは

霧が出たときは視界が悪くなります。昼間でもヘッドライトを下向きで点灯し、中央線、ガードレール、前走車のテールランプなどを目安にして、速度を落として走行してください。

■風が強いときは

風が強く車が横に流されるようなときは、ハンドルをしっかり握り、速度を徐々に落として進路を立て直します。

トンネルの出口、橋、土手の上、山を削った切り通しの走行時や大型トラックの追い越し時などには、特に横風の影響を受けやすいため、十分に注意してください。

■雨が降っているときは

雨天時は路面が滑りやすくなっているため、急ブレーキ、急加速、急ハンドルを避け通常より注意深く運転してください。

わだちなどの水のたまりやすい場所ではハイドロプレーニング現象を起こしやすくなります。

冠水路などの深い水たまりは走行しないでください。エンジンの破損や電装品の故障につながるおそれがあります。

■走行時の注意点

走行中はエンジンを停止しないでください。

下記のような状態になり危険です。

- ブレーキの倍力装置が作動しないため、ブレーキの効きが悪くなる
- パワーステアリングのパワー装置が作動しないためハンドル操作が重くなる

走行中はセレクトレバーを[N]にしないでください。

エンジンブレーキが全く効かず、思わぬ事故の原因となります。

車を移動するときは、必ずエンジンを始動してください。

下り坂を利用しての移動などは、思わぬ事故の原因となります。

1,000km 走行するまでは、エンジンや駆動系の保護のため急発進、急加速を避け、控えめな運転をしてください。

■雨が降っているときは

ハイドロプレーニング現象に注意してください。

ハイドロプレーニング現象とは、路面が水でおおわれているところを高速で走行したときに、タイヤと路面の間に水の膜ができ、タイヤが浮いてハンドルやブレーキが効かなくなる状態のことをいいます。

■ その他の注意点

走行中、床下に強い衝撃を受けたときは、思わぬ事故につながるおそれがあるため、ただちに安全な場所に停車してブレーキフルードや燃料の漏れ、各部に損傷がないかを確認してください。

■ その他の注意点



注意

シフトダウンする際の車速には十分注意する。

滑りやすい路面では、急激なエンジンブレーキがタイヤのスリップを招くことがあります。

アンダースポイラー装備車

以下のような場合には、アンダースポイラーを損傷するおそれがあります。

- 車止めのある場所への駐車
- 路肩に沿っての駐車
- 平坦路から上り坂・下り坂および上り坂・下り坂から平坦路への乗り入れ
- 路肩等段差のある場所への乗り降り
- 凹凸やわだちのある道路の走行
- くぼみ（穴）のある個所の通過

オートマチックについて

■ クリープ現象

エンジンがかかっているとき、セレクトレバーが[P] [N]以外に入っていると動力がつながった状態になり、クリープ現象によりアクセルペダルを踏まなくても、車がゆっくり動き出します。

■ キックダウン

セレクトレバーが[D] [D3] [S] [L]で走行中にアクセルペダルをいっぱい踏み込むと、自動的に変速比が変わりエンジンの回転数が上がって、力強い加速を得ることができます。

☒ クリープ現象

エンジン始動直後は、クリープ現象が強くなります。

エンジン始動直後やエアコン作動時は、自動的にエンジン回転が上がリクリープ現象が強くなりますので、ブレーキペダルをしっかりと踏んでください。

上り坂での停車時、クリープ現象による前進の力よりも、後退しようとする力のほうが大きくなり、車が後退する場合があります。

ブレーキペダルを踏み、パーキングブレーキをかけてください。

☒ キックダウン

上り坂などでアクセルペダルを踏み込んだとき、キックダウンにより急にエンジン回転が上がリ、速度が出すぎてしまうことがあります。

アクセルペダルは慎重に操作してください。滑りやすい路面やカーブでは、特に注意が必要です。

CVT車

シフト操作

走行状態に応じてセレクトレバーで切り換えます。

■ セレクトポジションの名称とはたらき

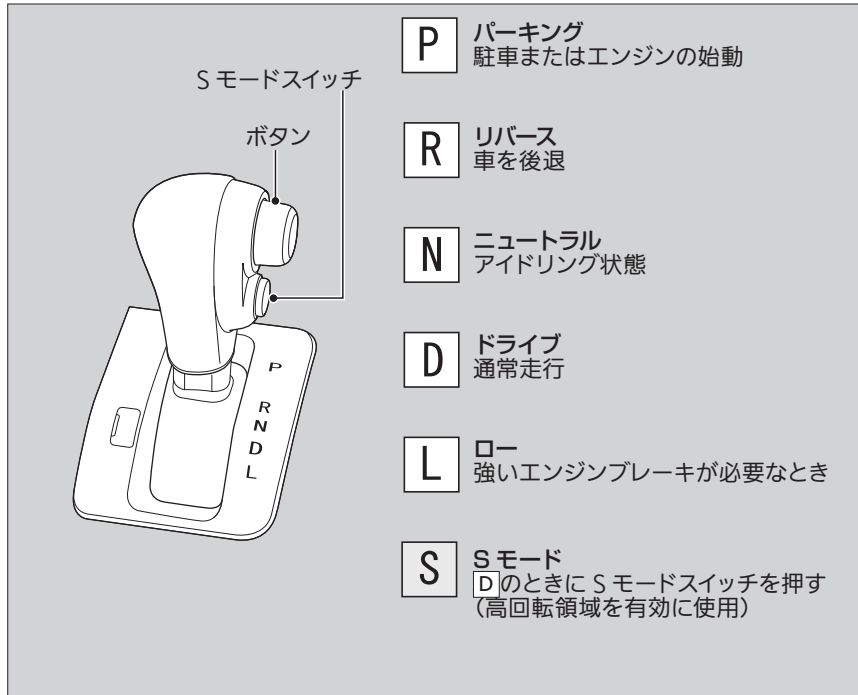

■ シフト操作

セレクトレバーが「P」以外のときは、エンジンスイッチが「0」まで回らないため、キーを抜くことはできません。

「R」のポジションのときは、チャイム音が鳴り運転者にセレクトレバーが「R」に入っていることを知らせます。

「N」のポジションのときでも、エンジンが冷えているときはトランスミッションフルードの粘性により、車がわずかに動き出すことがあります。ブレーキペダルをしっかりと踏み、必要に応じてパーキングブレーキをかけてください。

■ セレクトレバーの操作

セレクトポジションは、メーター部にあるセレクトポジション表示灯と連動し、現在のポジションを表示灯の点灯で表示します。

エンジンスイッチを **II** にすると、**D** が数秒点灯します。

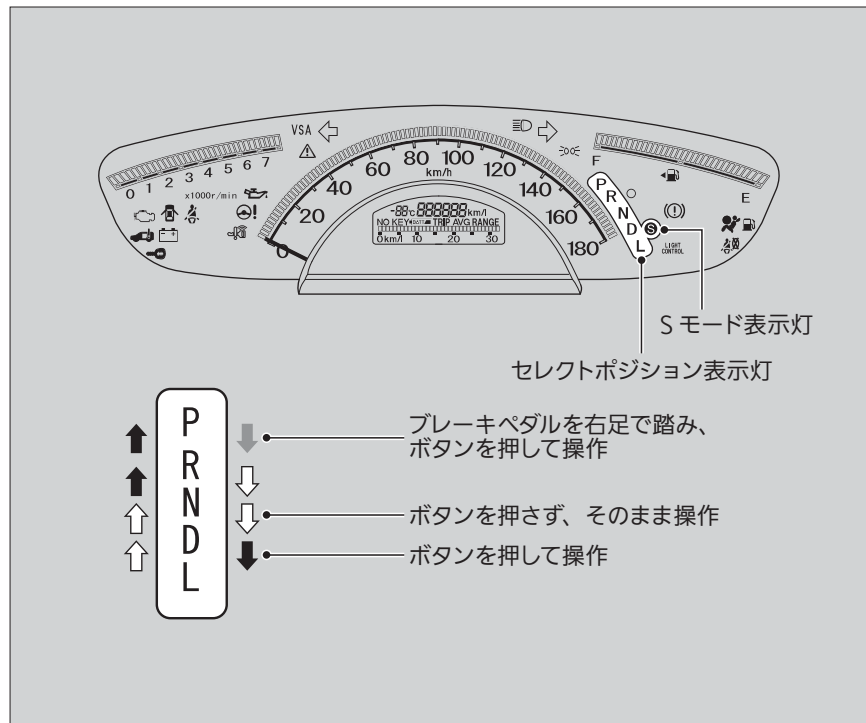

☒ セレクトレバーの操作

アドバイス

前進から後退、後退から前進するときは車を完全に止め、ブレーキペダルを踏んだままセレクトレバーを操作してください。

車が完全に止まっていない状態でレバーを操作すると、トランスミッションを破損するおそれがあります。

車を発進させるときは、思い違いによる事故を防ぐためにセレクトポジション表示灯でもセレクトレバーの位置を確認してください。

走行中にセレクトレバーをどのポジションにしても**D**の表示灯が点滅しているときは、トランスミッションに異常があります。

急加速を避け、Honda 販売店で点検を受けてください。

セレクトレバーボタンを押したままブレーキペダルを踏んだ場合、セレクトレバーの操作ができないことがあります。

先にブレーキペダルを踏んでください。

5AT 車

シフト操作

走行状態に応じてセレクトレバーで切り換えます。

■ セレクトポジションの名称とはたらき

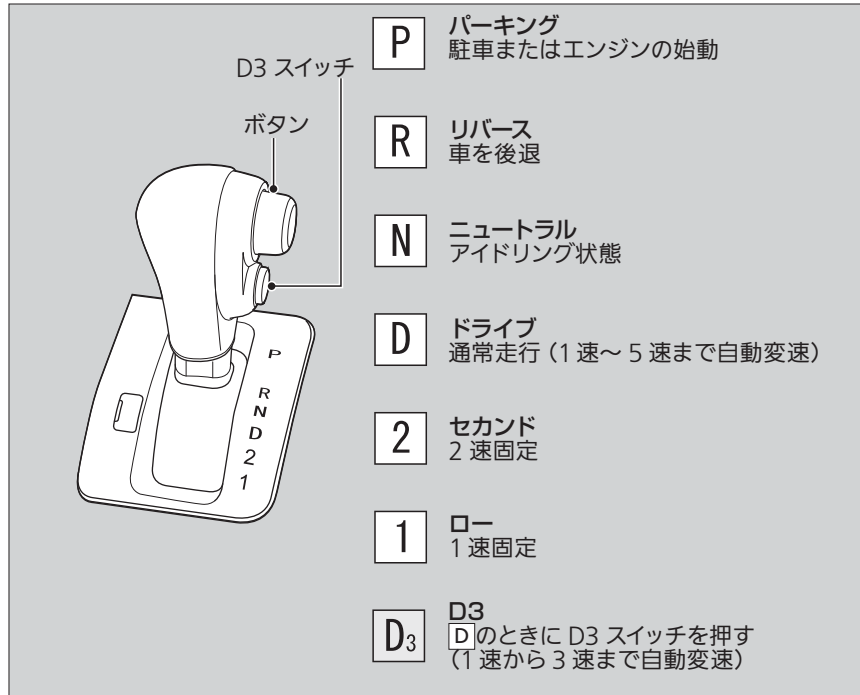

■ シフト操作

セレクトレバーが **P** 以外のときは、エンジンスイッチが **0** まで回らないため、キーを抜くことはできません。

R のポジションのときは、チャイム音が鳴り運転者にセレクトレバーが **R** に入っていることを知らせます。

N のポジションのときでも、エンジンが冷えているときはトランスミッションフルードの粘性により、車がわずかに動き出すことがあります。ブレーキペダルをしっかりと踏み、必要に応じてパーキングブレーキをかけてください。

■ セレクトレバーの操作

セレクトポジションは、メーター部にあるセレクトポジション表示灯と連動し、現在のポジションを表示灯の点灯で表示します。
エンジンスイッチを **II** にすると、**D** が数秒点灯します。

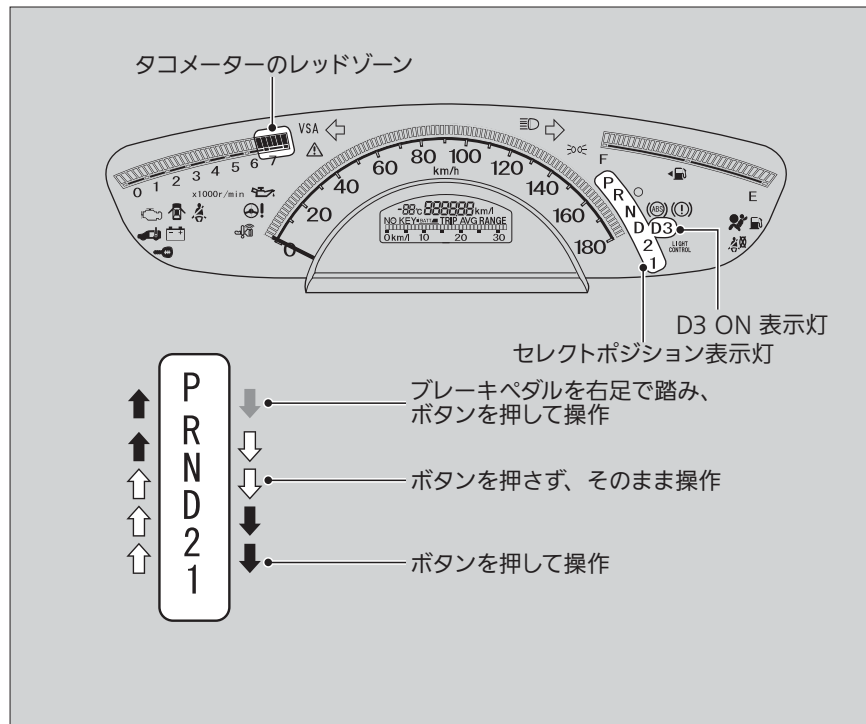

☒ セレクトレバーの操作

アドバイス

前進から後退、後退から前進するときは車を完全に止め、ブレーキペダルを踏んだままセレクトレバーを操作してください。

車が完全に止まっていない状態でレバーを操作すると、トランスミッションを破損するおそれがあります。

車を発進させるときは、思い違いによる事故を防ぐためにセレクトポジション表示灯でもセレクトレバーの位置を確認してください。

走行中にセレクトレバーをどのポジションにしても**D**の表示灯が点滅しているときは、トランスミッションに異常があります。

急加速を避け、Honda 販売店で点検を受けてください。

エンジンの回転をあやまってタコメーターのレッドゾーン（限界回転数）以上で運転した場合、エンジン保護装置により燃料供給が停止されます。そのとき、軽い衝撃を感じるがありますが、異常ではありません。

セレクトレバーボタンを押したままブレーキペダルを踏んだ場合、セレクトレバーの操作ができないことがあります。

先にブレーキペダルを踏んでください。

VSA (ビークルスタビリティアシスト) *

VSA とは、ABS 機能、TCS 機能および横滑り抑制機能を総合的に制御し、急激な車両の挙動変化を抑制しようとする装置です。

■ ABS (アンチロックブレーキシステム)機能▶ P.155

■ TCS (トラクションコントロールシステム)機能

滑りやすい路面などでの駆動輪の無駄な空転を防止し、駆動力、操舵能力を確保しようとする機能です。

■ 横滑り抑制機能

急激なハンドル操作や滑りやすい路面などでの旋回時に、車輪の横滑りなどを抑制することで車両の安定性を確保しようとする機能です。

さらに、緊急制動時に運転者のブレーキ操作を補助するブレーキアシストも装着しています。

■ VSA の作動

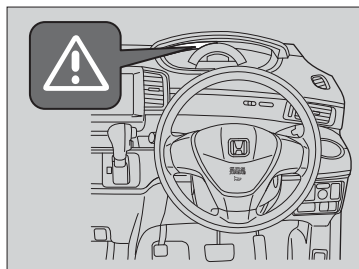

TCS 機能または横滑り抑制機能作動中は、VSA 作動表示灯が点滅します。

■ VSA (ビークルスタビリティアシスト)

種類やサイズの異なるタイヤが混在していると、VSA が正常に機能しないことがあります。タイヤは必ず、同一指定サイズ、同一種類のタイヤを指定空気圧で使用してください。

VSA が作動した状態でも車両の安定性の確保には限界がありますので、無理な運転はしないでください。

- カーブ手前では十分に速度を落とす
- 雪道、凍結路を走行するときは、スノータイヤまたはタイヤチェーンを装着し控えめな速度で運転する。

新雪やぬかるみから脱出したいときに、VSA OFF スイッチで VSA を OFF にするとエンジントルク抑制機能が停止し、駆動輪が空転しやすくなるので効果的な場合があります。

この際、TCS 機能と横滑り抑制機能が OFF になるため、走行には十分に気をつけてください。

VSA 警告灯が運転中に点灯するときや、エンジンスイッチを [II] にしても点灯しない場合は、システムの異常が考えられます。

通常の運転には支障はありませんが、ただちに Honda 販売店で点検を受けてください。

VSA の ON と OFF

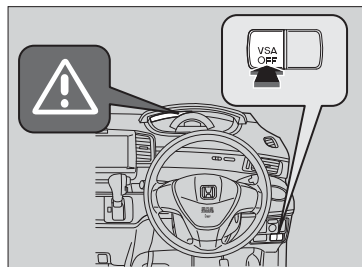

VSA を停止 (OFF)状態にするには、**VSA OFF** を「ピッ」とブザーが鳴るまで押してください。

VSA が停止状態になり VSA 作動表示灯が点灯します。

再度使用 (ON)するには、**VSA OFF**を「ピッ」とブザーが鳴るまで押します。

4WD (四輪駆動機構) *

4WD (四輪駆動機構)は、積雪地、砂地、ぬかるみ、急坂路など滑りやすい路面において、2WD 車 (二輪駆動車)に比べて走破性にすぐれていますが、万能ではありませんので以下の点に注意してください。

- アクセル、ハンドル、ブレーキ操作は一般の車と同じく慎重に行う
- 砂地、ぬかるみなど、前輪が空転しやすい場所での連続走行はしない
- 渡河などの水中走行はしない
- ブレーキ性能は 2WD 車と比べてほとんど差がないため、滑りやすい路面では十分に車間距離をとって走行する

※VSA (ビークルスタビリティアシスト)

前回の走行時に OFF にした場合でも、再度エンジンを始動すると自動的に ON になります。

エンジン始動直後や走行中、システムチェックのためエンジンルームからモーター音が聞こえることがありますが、異常ではありません。

※4WD (四輪駆動機構)

種類やサイズの異なるタイヤが混在していると、4WD が正常に機能しないことがあります。タイヤは必ず、同一指定サイズ、同一種類のタイヤを指定空気圧で使用してください。

4WD の状態で走行中に車輪の空転が続いてシステム内の油温が上がると、システム保護のため 4WD から 2WD に切り換わることがあります。

しばらくして油温が下がると、4WD に復帰します。

ブレーキシステム

■ パーキングブレーキ

主に停車中や駐車時に使用するブレーキです。パーキングブレーキペダルにより操作します。

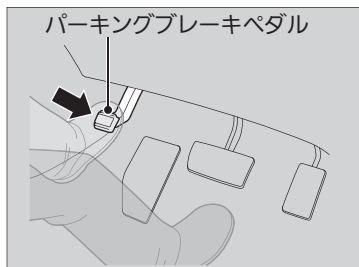

■ パーキングブレーキをかける

左足でパーキングブレーキペダルをいっぱい踏み込みます。

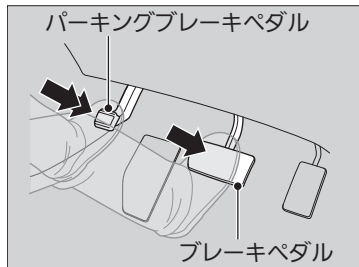

■ パーキングブレーキを解除する

1. 右足でブレーキペダルを踏む。
2. 左足でパーキングブレーキペダルを踏み、ゆっくりと戻す。

▶ パーキングブレーキ

アドバイス

パーキングブレーキをかけたまま走行すると、リヤブレーキと車軸が損傷するおそれがあります。パーキングブレーキは完全に解除した状態で、走行してください。

パーキングブレーキが完全に解除されていない状態で走行すると、「パーキングブレーキ戻し忘れ警告ブザー」が鳴ります。

完全に解除すると、ブザーは止まります。停車したときも、ブザーは止まります。

パーキングブレーキを解除するときは、いったん停車してから操作してください。

駐車するときは、車が動き出さないように必ずパーキングブレーキをかけてください。

寒冷時は、凍結を防ぐためパーキングブレーキをかけないでください。

セレクトレバーを[P]にして、石などで輪止めをしておきます。

■ フットブレーキ

車の減速や停止をするためのメインのブレーキです。ブレーキペダルで操作します。緊急制動時により大きな制動力を発生させるブレーキアシストが装備されています。ブレーキのロックを防止するABS（アンチロックブレーキシステム）で、安全性の向上を図っています。

❏ABS（アンチロックブレーキシステム） P.155

❏ フットブレーキ

ブレーキペダルは右足で踏む習慣をつけてください。

不慣れな左足では、適切なブレーキ操作ができません。

水たまりを走行したときは、ブレーキの効き具合を確認してください。

効きが悪いときは、効き具合が戻るまでブレーキペダルを何回か軽く踏んでください。

ブレーキを踏んでいる間、絶えず金属的な摩擦音が聞こえる場合はブレーキパッドを交換する必要があります。

Honda 販売店で点検を受けてください。また、きしむような音がときどき聞こえるのは、異常ではありません。

長い下り坂でブレーキペダルを踏み続けると、ブレーキが過熱し、ブレーキの効きが悪くなり危険です。そのため、長い下り坂などではエンジンブレーキを使用します。

アクセルペダルから足を離し、ギヤを低速にシフトすると、エンジンの回転抵抗で速度が落ちます。

ABS (アンチロックブレーキシステム)

■ ABS とは

ABS (アンチロックブレーキシステム)とは、急制動や滑りやすい路面で制動するとき、車輪のロックを防止することで車両の姿勢を安定させ、ハンドルの効きを確保しようとするための装置です。

■ ABS の作動と警告灯

ブレーキペダルを踏んだとき、ブレーキペダルが小刻みに動くことがありますが、これはABSの正常な動作です。そのままブレーキペダルを強く踏み続けてください。なお、低速(車速約 10km/h 以下)ではABSは作動せず、通常のブレーキと同じ作動となります。



ABS 警告灯

エンジンスイッチをIIにすると数秒間点灯し消灯するのが正常な状態。

■ ABS (アンチロックブレーキシステム)

アドバイス

種類やサイズの異なるタイヤが混在していると、ABSが正常に機能しないことがあります。タイヤは必ず、同一指定サイズ、同一種類のタイヤを指定空気圧で使用してください。

ABS 警告灯が運転中に点灯するときや、エンジンスイッチをIIにしても点灯しない場合は、システムの異常が考えられます。

通常のブレーキ操作には支障はありませんが、ABSが作動していない可能性があります。ただちにHonda販売店で点検を受けてください。

ABSは、制動距離を短くするためのものではありません。

ABSを装備していない車両と同様に、路面が滑りやすいほど長い制動距離が必要になります。ABSが作動した状態でも車両の姿勢やハンドルの効きには限界がありますので、過信せず安全運転に心がけてください。また、次のような場合、ABSの装着されていない車両に比べ、制動距離が長くなる場合があります。

- 砂利道、深い新雪、凸凹路などの悪路
- 舗装の継ぎ目やマンホールなどの段差
- タイヤチェーン装着時

エンジン始動直後や走行中、システムチェックのためエンジンルームからモーター音が聞こえることがありますが、異常ではありません。

停車する

1. セレクトレバーは[D]のまま、ブレーキペダルをしっかりと踏む。
 - ▶ 停車時間が長い場合は[N]にします。
2. 必要に応じてパーキングブレーキをかける。

☒ 駐停車操作

枯草や紙、油、木材など燃えやすいものがあるところには駐停車しないでください。

排気管や排気ガスの熱により、着火するおそれがあります。

植え込みなどの近くに駐停車するときは、排気ガスが植え込みに当たらないように車の向きを決めてください。

☒ 停車する

⚠ 注意

停車中の空ぶかしはしない。

万一、セレクトレバーが[P] [N]以外に入っていた場合、思わぬ急発進のもとになります。

アドバイス

アクセルペダルとブレーキペダルを同時に踏まないでください。また、上り坂で[P] [N]以外に入れた状態で、アクセルを調節しながら車を停車させたりしないでください。

トランスミッションが過熱し、故障の原因となります。

駐車する

1. セレクトレバーは[D]のまま、ブレーキペダルをしっかり踏む。
2. ブレーキペダルを踏んだまま、パーキングブレーキをかける。
3. セレクトレバーを[P]に入れる。
4. エンジンを停止する。
 - ▶ 車から離れるときは必ず施錠してください。

■ 駐車する

⚠ 注意

駐車時はエンジンを停止する。

万一、セレクトレバーが[P] [N]以外に入っていた場合、クリープ現象により車が動き出したり、乗り込む際に誤ってアクセルペダルを踏み、急発進するおそれがあります。

アドバイス

車が完全に止まらないうちに[P]に入れないでください。

トランスミッション破損の原因となります。

仮眠するときは、エンジンを停止してください。

無意識にセレクトレバーを動かしたり、アクセルペダルを踏み込んだりして思わぬ事故につながるおそれがあります。

車内の見えるところに貴重品などを置かないでください。

車内にライターや炭酸飲料缶を放置しないでください。

車内温度上昇によりライターなどの可燃物が自然発火したり、缶などは破裂したりするおそれがあります。

積雪時は、ワイパーアームを起こしてください。

雪の重みでアームの取り付け部が破損することがあります。

指定燃料について

■ 指定燃料

無鉛レギュラーガソリン

■ タンク容量

42 リットル

給油のしかた

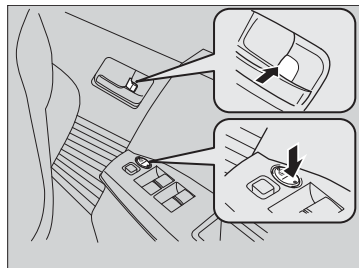

1. 助手席側にガソリンスタンドの給油機がくるように車を停める。
2. エンジンを停止させる。
3. ノブまたはマスタードアロックスイッチで運転席ドアを解錠する。
 - ▶ フューエルリッドが解錠されます。

☒ 指定燃料について

アドバイス

指定燃料以外の燃料（有鉛ガソリン、粗悪ガソリン、軽油、灯油、高濃度アルコール含有燃料）を補給したり、不適切な燃料添加剤を使用しないでください。

以下のような状態になるおそれがあります。

- 触媒装置などの損傷
- エンジンや燃料系などの損傷
- エンジンなどへの悪影響

☒ 給油のしかた

⚠ 警告

燃料補給時は火気厳禁。

燃料や燃料蒸気は引火しやすいため火災や爆発のおそれがあります。燃料を扱っているときは下記の項目を厳守してください。

- エンジンは常に止める
- 炎、火花を近づけない
- たばこを吸わない
- 燃料の取り扱い屋外で行う
- こぼれた燃料はすみやかに拭き取る

ガソリンスタンド内に掲示されている注意事項を守ってください。

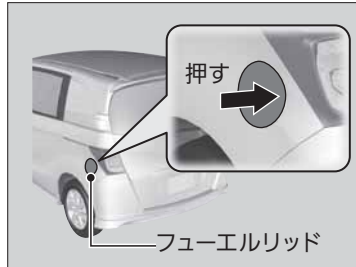

4. フューエルリッドの右端を突き当たるまで押し、手を離す。
▶ リッドが少し浮き上がります。

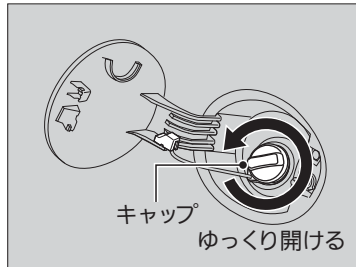

5. ツマミをゆっくり回し、フューエルキャップを開ける。
▶ キャップをホルダーにかけ、給油します。

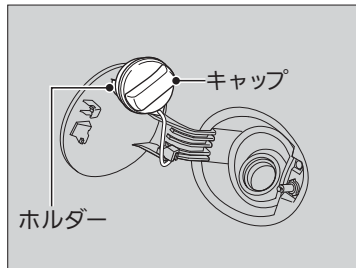

6. 給油ノズルを奥まで差し込み、給油する。
▶ 満タンになると、給油ノズルの自動停止がはたらき、給油が停止します。

■ 給油のしかた

⚠ 警告

燃料補給作業は、フューエルキャップを開ける前に車体などの金属に触れて身体の静電気を除去してから行う。

静電気の放電による火花により気化したガソリンに引火し、やけどを負うおそれがあります。

⚠ 注意

キャップはゆっくり開ける。

急激に開けると燃料補給口より吹き返しが発生し、火災になるおそれがあります。

燃料補給は、静電気を放電した人のみで行ってください。

燃料補給中に車内に戻ると、再び帯電することがあります。再度、静電気を放電してください。

「シュー」という音がする場合は、その音が止まってからゆっくり開けてください。

燃料蒸気を吸わないでください。

燃料成分には有害物質を含んでいる場合があります。

7. 給油後、「カチッ」という音が1回以上するまでキャップを締め付ける。
▶ フューエルリッドは、手で押さえ付けて閉めます。

給油のしかた

注意

給油ノズルの自動停止後は、追加補給しない。

気温などの変化により燃料があふれ、火災になるおそれがあります。

キャップが確実に閉まっていることを確認する。

閉まっていないと燃料がもれ、火災になるおそれがあります。

Honda 純正以外のキャップを使わないでください。

純正品を使用しないと、火災などを起こすおそれがあります。

気温などの変化により燃料があふれないように、タンク容量に達すると燃料タンクに空間を残して給油ノズルの自動停止がはたらくようになっています。

自動停止後に追加補給をすると、燃料が満タン容量以上に入ることがあります。

アクセサリー

アクセサリーを取り付ける場合は、下記の項目を確認してください。

- アクセサリーをフロントガラスに取り付けていないか？
 - ▶ アクセサリーの揺れる動きが車外の状況認識を遅らせることがあります。また、吸盤がレンズのはたらきをして、火災につながるおそれがあります。
- フロントガラス、ドアガラスやフロント、センター、リヤの各ピラーまわりにアクセサリーを取り付けていないか？
 - ▶ サイドカーテンエアバッグの作動の妨げになるので、上記の場所にはアクセサリーを取り付けしないでください。

車の改造

Honda 純正部品以外の、車の性能や機能に適さない部品を使用しないでください。

- 適正な性能や機能を発揮しなかったり、思わぬ事故のもとになります。
- Honda が国土交通省に届け出をした部品以外のものを装着すると、違反になることがあります。
- 車の改造はしないでください。不正改造は、法律に触れることはもちろん、思わぬ事故を起こす場合があります。

車の改造

車の性能、品質を維持するために、Honda 車に最も適した Honda 純正部品をお使いください。

純正部品には下記のマークが付いています。

HONDA

GENUINE PARTS

お求め、装着に際しては、Honda 販売店にご相談ください。

メンテナンス

この章では、基本的なメンテナンスについて記載しています。



メンテナンスの前に.....	163	タイヤの点検と整備.....	181	清掃.....	190
点検整備について.....	163	タイヤの点検.....	181	日常のお手入れ.....	190
メンテナンスを安全に行うために.....	164	タイヤのローテーション.....	183	車内の清掃.....	190
メンテナンスに関する注意事項.....	164	冬期のタイヤ.....	184	車外の清掃.....	191
ボンネット内のメンテナンス.....	165	キーレスエントリー/ Hondaスマートキー.....	185		
ボンネット内のメンテナンス項目.....	165	キーレスエントリー/Hondaスマートキー の取り扱いと電池交換.....	185		
ボンネットを開ける.....	166	エアコンのお手入れ.....	188		
推奨エンジンオイル.....	167	エアコンを常用しないとき.....	188		
ウィンドウウォッシャー液の補給.....	167	エアクリーンフィルター.....	188		
電球の交換.....	168				
ワイパーブレードラバーの点検と整備.....	178				

点検整備について

道路運送車両法により、法定点検と日常点検が義務づけられています。正しい点検整備で、車を安全・快適にお使いください。

普段と違う点（音、におい、ブレーキフルードの不足、地面に油のあとが残っているなど）に気づいたら、Honda 販売店で点検を受けてください。

点検整備の詳細については、別冊のメンテナンスノートも併せてご覧ください。

■ 点検整備の種類

■ 日常点検

長距離走行前や洗車・給油時などに、お客様自身の判断で行う点検です。

■ 定期点検

12 か月および 24 か月ごとに実施する点検です。法律で定められているものと、Honda が指定するものがあります。

■ その他

新車時の無料点検や定期交換、厳しい使われかたをしたときの点検整備があります。

■ 点検整備について

作業に不慣れな場合や難しい場合は、Honda 販売にご相談ください。

メンテナンスを安全に行うために

メンテナンスを行う際は、メンテナンスノートと下記の安全に関する注意事項をよくお読みのうえ、安全を確保して行ってください。

お客さま自身でメンテナンスを実施したときは、メンテナンス点検整備記録簿のメンテナンスレコードに記録してください。

■ メンテナンスを行う場所や備品についての安全事項

- 火災や爆発防止のため、タバコの火、火花、炎を引火性の液体やガスから遠ざける。

■ 車についての安全事項

- エンジンの排気ガスに含まれる一酸化炭素の毒作用に注意する。
 - ▶ エンジンを始動するときは必ず十分な換気を行ってください。
- 熱くなった部品によるやけどに注意する。
 - ▶ 部品に触れる前に、エンジンと排気システムを十分に冷やしてください。
- 可動部品によるけがに注意する。
 - ▶ 指示されたとき以外は、エンジンを始動しないでください。

メンテナンスに関する注意事項

■ メンテナンスサービスで使用する部品やオイル

メンテナンスサービスを受けるときは、Honda 純正部品やオイル類を使用することをおすすめします。Honda 純正部品は、車で使われている部品と同じ高品質の基準に基づいて製造されているため、性能と耐久性の面で安心です。

■ メンテナンスを安全に行うために



警告

適切なメンテナンスを行い、走行前に故障がないようにする。

走行時に故障がある状態や、適切なメンテナンスがなされていないと、重大な傷害や死亡に至る事故を引き起こす可能性があります。

必ず、この取扱説明書に記載されている点検とメンテナンスに関する注意事項や別冊のメンテナンスノートに記載の点検時期を守ってください。

メンテナンスは、指示と注意事項を守って行う。

メンテナンスの指示と注意事項を守らないと重大な傷害や死亡のおそれがあります。必ず、この取扱説明書に記載されている手順と注意事項を守ってください。

ボンネット内のメンテナンス項目

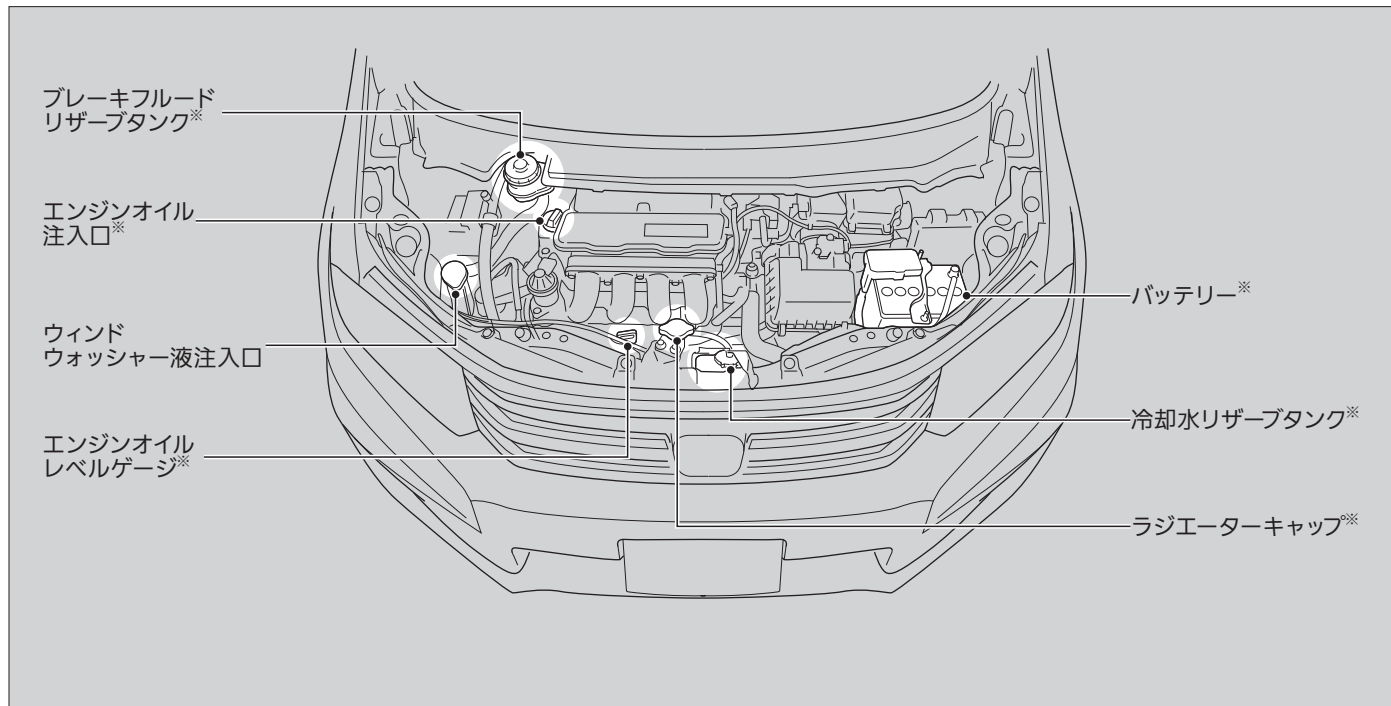

※点検整備については、別冊の「メンテナンスノート点検整備について」をご覧ください。

ボンネットを開ける

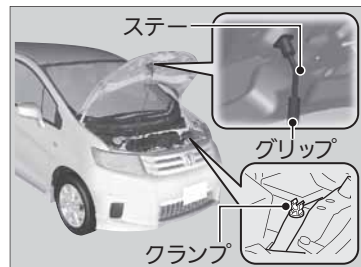
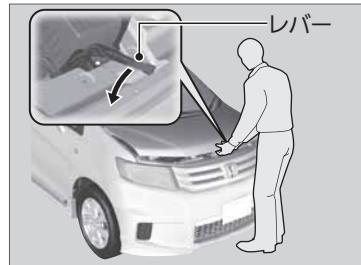
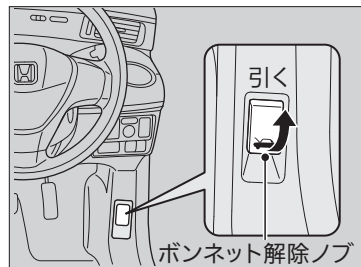

1. 車を止め、パーキングブレーキをかける。
2. 運転席足元にある、ボンネット解除ノブを引く。
▶ ボンネットが少し浮き上がります。

3. ボンネット中央のレバーを上押し上げ
ロック機構を解除し、ボンネットを開ける。

4. グリップを持ってステーをクランプから取り
外し、ステーをボンネットにかける。

閉めるときは、ステーを外しクランプに納めてからボンネットを静かに下げて、約 30cm の高さから手を離します。

☒ ボンネットを開ける

⚠ 注意

ボンネットを閉めるときは、手などをはさまないように注意する。

アドバイス

ワイパーアームを起こした状態で、ボンネットを開けないでください。

ボンネットがワイパーに当たり、ボンネットやワイパーが損傷することがあります。

ボンネットを閉めたときは、ボンネットが確実にロックされていることを確認してください。

推奨エンジンオイル

エンジンオイルは、量が少なかったり劣化したものを使用していると、エンジンの不調や破損につながる場合があります。



推奨エンジンオイル:

Honda純正エンジンオイル

▶Honda純正エンジンオイル P.228,229

API SM級以上かオイル缶にAPI CERTIFICATION (エーピーアイサーティフィケーション) マークの入ったエンジンオイル

ウィンドウォッシャー液の補給

ウォッシャー液の量は、キャップに付いているウォッシャー液レベルゲージにより確認します。

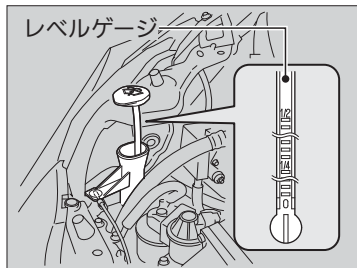

減っていた場合は、ウォッシャー液キャップを外し、ウォッシャータンクに補給します。

■推奨エンジンオイル

市販のエンジンオイルは、外気温に応じた粘度のものを下表にもとづきお使いください。

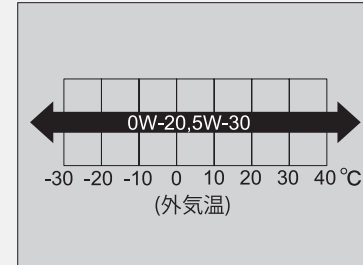

冬期はエンジンオイルの劣化が激しくなります。冬期に主として短距離、市街地を運転する場合は、早めに交換してください。

■ウィンドウォッシャー液の補給

ウォッシャー液以外の液体を、タンクに入れな
いでください。

冬期はウォッシャー液の凍結を防ぐため、ウォッ
シャー液の濃度を上げてください。

ヘッドライト電球

交換する場合は、下記の電球をご使用ください。

ハロゲンヘッドライト : 12V-60/55W

ディスチャージヘッドライト : 12V-35W

■ ハロゲンヘッドライト *

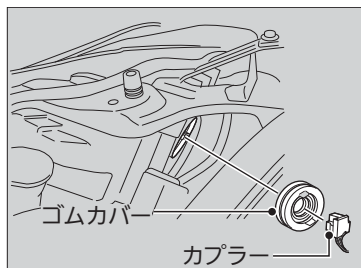

1. カプラーを抜き取る。
2. ゴムカバーを取り外す。

☒ ヘッドライト電球

ヘッドライト、制動灯などのランプは、雨天走行や洗車などによりレンズ内面が一時的に曇ることがありますが、機能上の問題はありません。ただし、レンズ内面に大粒の水滴が付いていたり、水がたまっていたりしている場合はHonda販売店で点検を受けてください。

☒ ハロゲンヘッドライト

アドバイス

ハロゲン球は非常に熱くなります。取り扱うときは、熱が冷めてから行ってください。また、ガラスに油、汗、傷がつくと、電球が過熱し割れるおそれがあります。

扱うときは口金の部分を持ち、ガラスが肌や固いものに触れないようにしてください。ガラスに汚れがついたときは、中性洗剤の薄い水溶液を含ませたきれいな布で拭いてください。

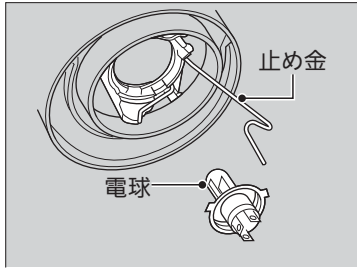

3. 止め金を外し、古い電球を取り外す。
4. 新しい電球を取り付ける。

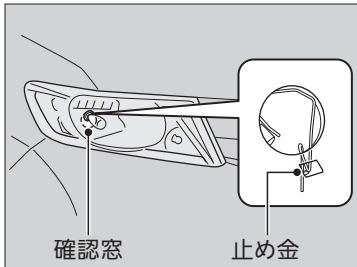

5. 止め金を元に戻し、ゴムカバーを取り付ける。
 - ▶ 止め金の状態は、ヘッドライトの確認窓より確認できます。
6. カプラーを取り付ける。

■ ディスチャージヘッドライト*

電球の点検、交換は、必ず Honda 販売店に依頼してください。

※ ディスチャージヘッドライト

⚠ 注意

ディスチャージヘッドライトは高電圧を使用しています。

不適切な取り扱いや分解を行うと感電するおそれがあります。

前面方向指示器 / 前面非常点滅表示灯電球

交換する場合は、下記の電球をご使用ください。

前面方向指示器/前面非常点滅表示灯: 12V-21W (橙色)

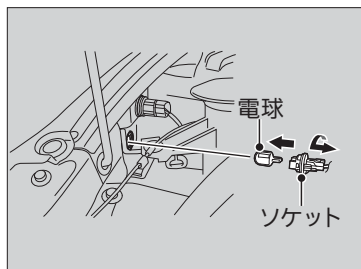

1. ソケットを左に回して外し、古い電球を抜き取る。
2. 新しい電球を差し込む。

車幅灯電球

交換する場合は、下記の電球をご使用ください。

車幅灯: 12V-5W

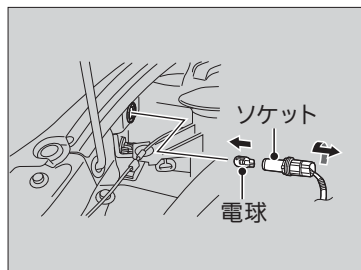

1. ソケットを左に回して外し、古い電球を抜き取る。
2. 新しい電球を差し込む。

側面方向指示器 / 側面非常点滅表示灯電球

交換する場合は、下記の電球をご使用ください。

側面方向指示器/側面非常点滅表示灯: 12V-5W (橙色)

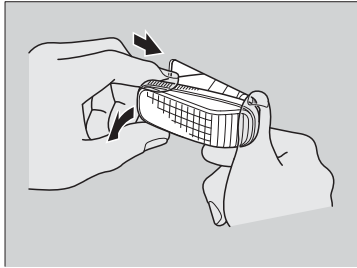

1. ランプ本体を後方にずらして取り外す。

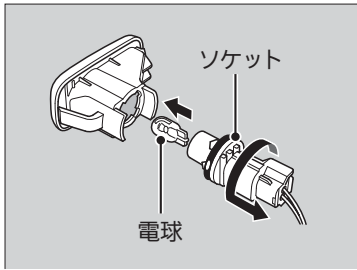

2. ソケットを左に回して外し、古い電球を抜き取る。

3. 新しい電球を差し込む。

制動灯 / 尾灯、後面方向指示器 / 後面非常点滅表示灯、後退灯電球

交換する場合は、下記の電球をご使用ください。

制動灯/尾灯	: 12V-21/5W
後面方向指示器/後面非常点滅表示灯	: 12V-21W (橙色)
後退灯	: 12V-16W

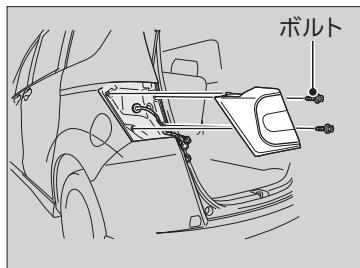

1. ボルトを外し、ランプ本体を車両の外側にずらすようにして取り外す。

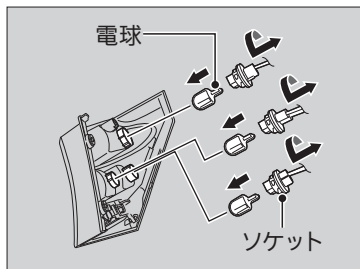

2. ソケットを左に回して外し、古い電球を抜き取る。
3. 新しい電球を差し込む。

番号灯電球

交換する場合は、下記の電球をご使用ください。

番号灯: 12V-5W

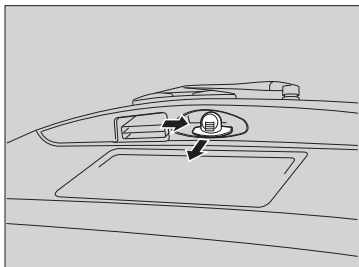

1. レンズの側面を押してランプ本体を外す。

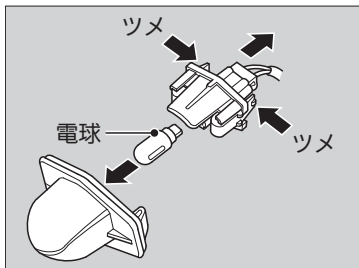

2. ツメを押してカバーを外す。

3. 古い電球を抜き取る。

4. 新しい電球を差し込む。

ハイマウントストップランプ電球

後方視角支援ミラー装備車

ハイマウントストップランプは LED を使用しています。電球の点検、交換は Honda 販売店に依頼してください。

後方視角支援ミラー非装備車

交換する場合は、下記の電球をご使用ください。

ハイマウントストップランプ: 12V-21W

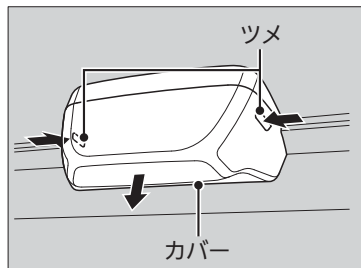

1. カバーのツメを押しながら、カバーを取り外す。

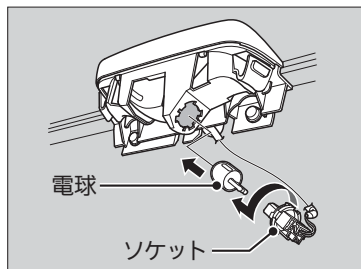

2. ソケットを左に回して外し、古い電球を抜き取る。
3. 新しい電球を差し込む。

その他の電球

■ 室内灯電球*

下記の電球をご使用ください。

室内灯: 12V-8W

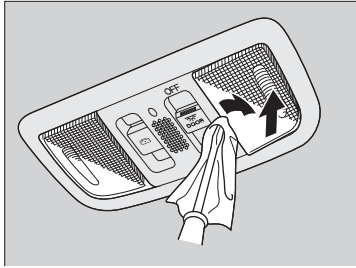

1. ランプ本体にマイナスドライバーの先端を差し込み、押し開ける。
▶ ランプが傷付かないよう、ドライバーに布などを巻き付けてください。

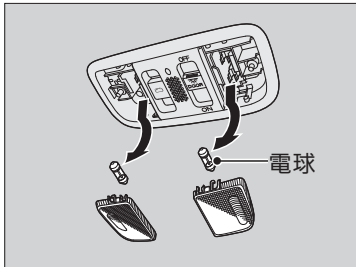

2. 古い電球を抜き取る。
3. 新しい電球を差し込む。

■ マップランプ電球*

下記の電球をご使用ください。

マップランプ: 12V-8W

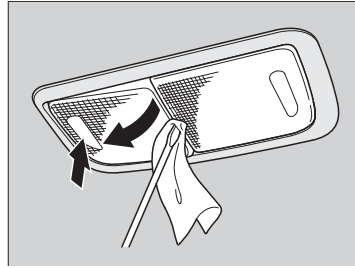

1. ランプ本体にマイナスドライバーの先端を差し込み、押し開ける。
▶ ランプが傷付かないよう、ドライバーに布などを巻き付けてください。

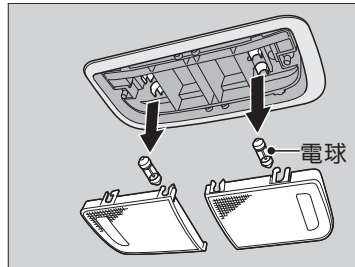

2. 古い電球を抜き取る。
3. 新しい電球を差し込む。

■ リヤシートマップランプ電球*

下記の電球をご使用ください。

リヤシートマップランプ: 12V-5W

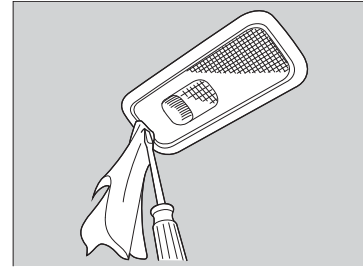

1. ランプ本体にマイナスドライバーの先端を差し込み、押し開ける。
▶ ランプが傷付かないよう、ドライバーに布などを巻き付けてください。

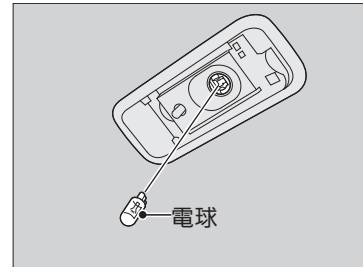

2. 古い電球を抜き取る。
3. 新しい電球を差し込む。

■ カーゴスポットライト電球*

下記の電球をご使用ください。

カーゴスポットライト：12V-10W

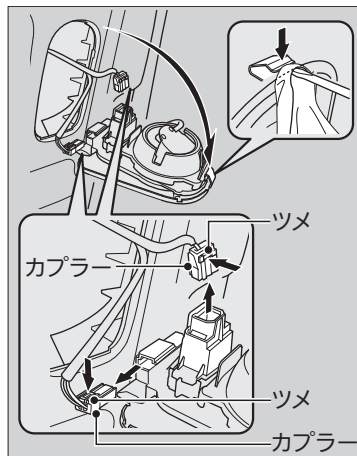

1. ライト本体にマイナスドライバーの先端を差し込み、ライト本体を取り外す。
▶ ライトが傷付かないよう、ドライバーに布などを巻き付けてください。
2. カプラーを外す。
▶ カプラーはツメを押しながら外します。

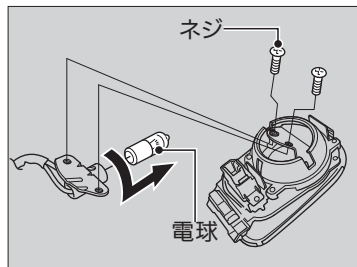

3. ネジを2本外し、電球本体を引き出す。
4. 電球を左に回して抜き取る。
5. 新しい電球を差し込む。

■ 室内灯 * / カーゴスペース照明灯電球

下記の電球をご使用ください。

室内灯/カーゴスペース照明灯: 12V-8W

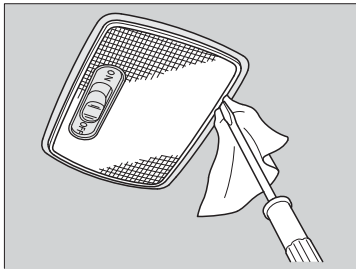

1. ランプ本体にマイナスドライバーの先端を差し込み、押し開ける。
▶ ランプが傷付かないよう、ドライバーに布などを巻き付けてください。

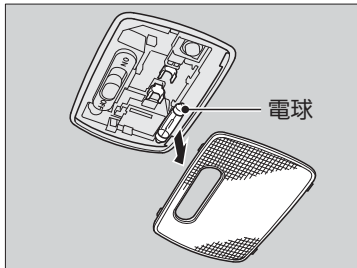

2. 古い電球を抜き取る。
3. 新しい電球を差し込む。

ワイパーブレードラバーの点検

ワイパーブレードラバーが傷んでいると、拭きムラになったり、ウィンドーガラスを傷つけたりします。定期的にワイパーブレードの状態を点検し、傷んでいる場合は交換してください。

フロントワイパーブレードラバーの交換

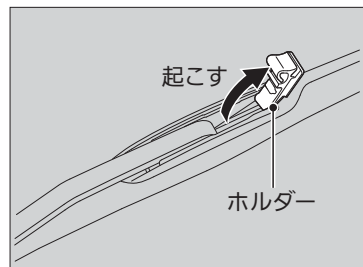

1. 運転席側、助手席側の順にワイパーアームを起こす。
2. ホルダーを起こす。

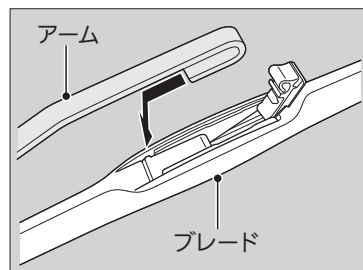

3. ブレードをスライドさせ、ワイパーアームから取り外す。

※フロントワイパーブレードラバーの交換

アドバイス

ワイパーアームを起こした状態でボンネットを開けたりワイパーを作動させたりすると、ボンネットとワイパーアームを損傷します。

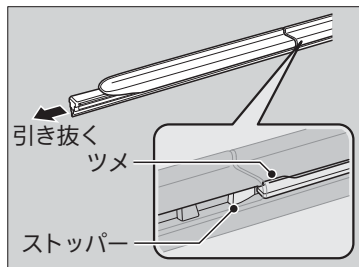

4. ラバーのストッパーがブレードのツメから外れるまで引き、そのままラバーをブレードから引き抜く。

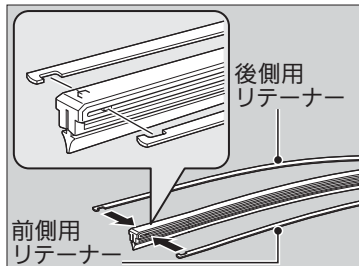

5. 引き抜いたラバーからリテーナーを外し、新しいラバーに取り付ける。
 6. ラバーをブレードの端から差し込む。
 ▶ 正しく固定されているか確認してください。その後、ブレードをワイパーアームに取り付けてホルダーを閉じます。

■ フロントワイパーブレードの交換

ワイパーアームを戻すときは、助手席側、運転席側の順に戻してください。

リヤワイパーブレードラバーの交換

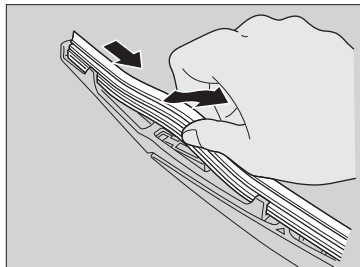

1. ラバーを引いて先端部をブレードのツメから外す。
2. ラバーをブレードから引き抜く。

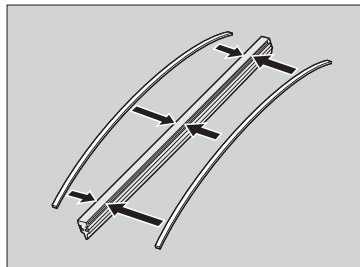

3. 引き抜いたラバーからリテーナーを外し、新しいラバーに取り付ける。

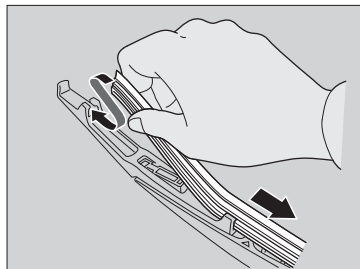

4. ブレード中央部のツメからラバーを挿入し、ブレード両端のツメにラバーを通す。

タイヤの点検

■ タイヤの点検について

タイヤが摩耗・損傷していたり、適正な空気圧でないと、安全な走行ができないばかりか乗り心地も損なわれます。

安全な走行のために求められるタイヤの条件は下記のとおりです。

- 種類とサイズが適正であること
- 接地面の状態が良好であること
- 空気圧が適正であること
- 摩耗、傷、亀裂、異物がないこと

これらの条件を満たすために下記の点検を行い、常にタイヤを最適な状態に保ってください。

■ 日常的な点検

乗車前に必ず行う点検です。下記の項目を確認し、状況によってはメンテナンスをしてください。

- タイヤがつぶれているように見えないか？
 - ▶ つぶれているように見えたら、すぐに空気圧をチェックしてください。
- 激しい摩耗、傷、亀裂、異物はないか？
 - ▶ 状況に応じて、タイヤを交換してください。

■ タイヤの点検について



警告

摩耗が激しいタイヤ、空気圧が適正でないタイヤを使用しない。

不適切なタイヤを使用すると、重大な傷害や死亡に至る事故につながるおそれがあります。

必ず、サイズと種類が適切なタイヤを使用する。

不適切なタイヤを使用すると、重大な傷害や死亡に至る事故につながるおそれがあります。

標準タイヤの仕様

サイズ	空気圧
185/70R14 88S	220kPa (2.2kgf/cm ²)
185/65R15 88S	220kPa (2.2kgf/cm ²)

■ 空気圧測定器による点検

すべてのタイヤの空気圧を測定してください。空気圧が下がっている場合は、パンクを入念に調べます。

タイヤの指定空気圧は、巻末の資料を参照してください。

☞仕様 P.228, 229

■ 損傷、異物、磨耗の点検

下記の項目を点検してください。

- タイヤの接地面と側面の突起、膨らみが正常か？
 - ▶ 異常が見られた場合は、タイヤを交換する必要があります。
- タイヤ側面に、裂け目、亀裂がないか？
 - ▶ 裂け目や亀裂がある場合は、タイヤを交換する必要があります。
- 接地面とウェアインジケータが同じ高さになっていないか？

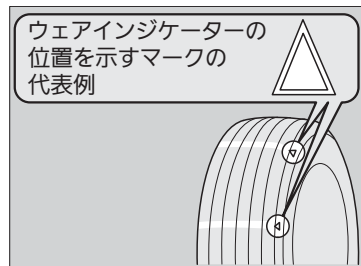

ウェアインジケータ（摩耗限界表示）

ウェアインジケータはタイヤの接地面にあり、他の部分より溝が 1.6mm 浅くなっています。接地面が摩耗して、ウェアインジケータと同じ高さになったら、タイヤを交換してください。

☒ タイヤの点検について

タイヤの空気圧は、タイヤ温度が低いときに測定してください。

必要な場合は、指定空気圧になるまで空気を注入または排出してください。

タイヤが高温のときに空気圧を測っても、低温のときより高くなるため正しく測定できません。

指定空気圧は、運転席横の車体に貼ってあるラベルにも記載されています。

この取扱説明書が手元がない場合は、車のラベルをご覧ください。

タイヤは、四輪とも同一指定サイズ、同一種類、同一銘柄および摩耗差のないタイヤをお使いください。

サイズ、種類、銘柄や摩耗度合いの異なるタイヤを使用すると、ABS、VSA、4WDなどが正常に機能しなくなったり、動力伝達装置に悪影響を与えたりします。

タイヤのローテーション

5,000km 走行したごとにタイヤローテーションをしてください。
 タイヤローテーションを行うのは、特定のタイヤが摩耗するのを防ぐためです。

■ 回転指示マークがないタイヤの場合

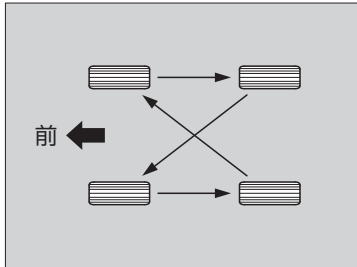

左図のように、タイヤをローテーションさせます。

■ 回転指示マークがあるタイヤの場合

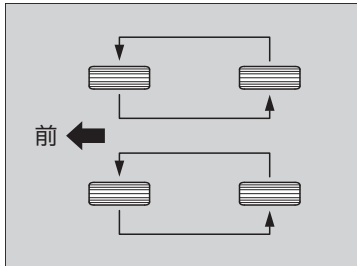

左図のように、タイヤをローテーションさせます。

■ タイヤのローテーション

タイヤ回転方向が指定されているタイヤには、
 タイヤ回転指示マークがあります。

下図のように回転指示マークが前へ向くように
 取り付けてください。

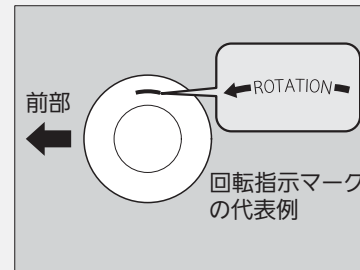

冬期のタイヤ

雪道や凍結した道路を走行する場合は、スノータイヤやタイヤチェーンを装着し、速度を落として十分に車間距離をとって運転してください。

また、横滑りの原因となりますのでハンドルやブレーキの操作は、特に慎重に行ってください。

タイヤチェーンおよびスノータイヤは、走行条件や法令により装着が必要とされた場合に使用します。

装着する場合は、下記のポイントを参照してください。

■ スノータイヤ

- 四輪とも同じ種類のタイヤを選ぶ
- 四輪すべてにスノータイヤを装着する

■ タイヤチェーン

- Honda 純正スチールチェーンを、付属の取扱説明書にしたがって前輪に装着する
- タイヤサイズに適合したチェーンを装着する
- ブレーキラインやサスペンションと接触していないか確認する
- ゆっくり走行する

❑ 冬期のタイヤ

アドバイス

サイズが不適切なチェーンを装着したり、装着のしかたが不適切だと、車のブレーキライン、サスペンション、ボディー、ホイールを損傷するおそれがあります。

チェーンが車のどこかに当たる場合、ただちに走行をやめてください。

タイヤチェーンは、2WD車、4WD車ともに前輪に装着します。

後輪には、タイヤチェーンを装着しないでください。

タイヤチェーンを装着したときは、30km/h以下の速度で走行してください。

なお、乾燥路面ではタイヤチェーンを装着したまま走行するのは避けてください。タイヤチェーンの摩耗を早めます。

キーレスエントリー / Honda スマートキーの取り扱いと電池交換

■ 取り扱いについて

キーレスエントリー / Honda スマートキーの取扱いは、下記の点に注意してください。

- 発信器を落としたり投げたりしない
- 温度が極端に高い / 低い場所に置かない
- 液体にひたさない

■ 取り扱いについて

キーレスエントリー / Honda スマートキーをなくした場合は、Honda 販売店へご連絡ください。

■ 電池交換のしかた

作動距離が不安定になった場合は、電池の消耗が考えられます。ボタンを押したときにインジケータが点灯しない場合は、電池切れです。電池を交換してください。

■ キーレスエントリー一体キー *

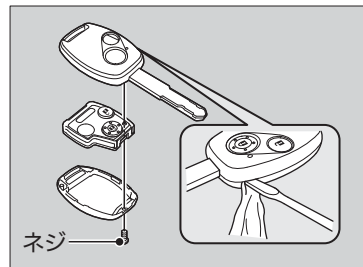

ボタン電池CR1616

1. 発信器下部のネジを外し、カバーを開く。
▶ カバーに傷が付かないように、マイナスドライバーに布などを巻いてカバーを取り外します。
2. ケースを開ける。
▶ ツメを引いてケースを開けます。
3. ⊕と⊖を間違えないよう、電池を交換する。
▶ 交換後、もとのように組み立てネジをしっかり締めてください。

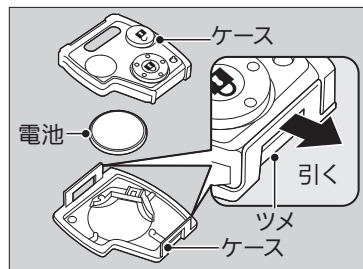

☒ 電池交換のしかた

⚠ 注意

電池および取り外した部品は、お子さまが飲み込まないように注意する。
飲み込むと傷害を受けるおそれがあります。

電池交換の際は、破損などのおそれがあるため、Honda販売店での交換をおすすめします。

電池交換の際は、カバーを確実に取り付けてください。

確実に取り付けられていないと、耐水性能の低下や故障の原因となります。

電池はHonda販売店または時計店、カメラ店などでお求めください。

■ Honda スマートキー *

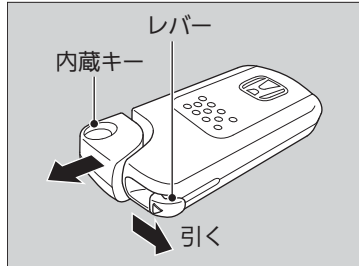

ボタン電池 CR2032

1. レバーを引きながら、内蔵キーを取り出す。
2. カバーを外す。
 - ▶ カバーに傷が付かないように、コインに布などを巻いてカバーを取り外します。
3. ⊕と⊖を間違えないよう、電池を交換する。

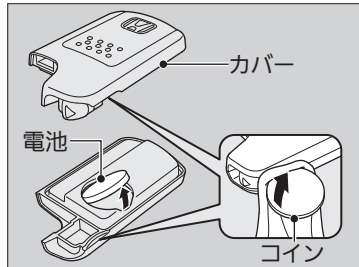

エアコンのお手入れ

エアコンを常用しないとき

装置各部のオイルを切らさないため、ときどきエンジンを低回転させた状態で、数分間冷房または除湿暖房を行ってください。

エアクリーンフィルター

■ エアクリーンフィルターの交換時期

エアクリーンフィルターは、通常1年または15,000kmごとに交換してください。粉じんなどの多い場所で使用される場合は、早めの交換をおすすめします。

■ エアクリーンフィルターの交換

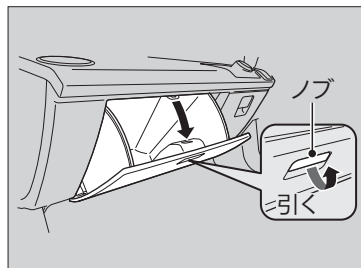

1. グローブボックスを開ける。

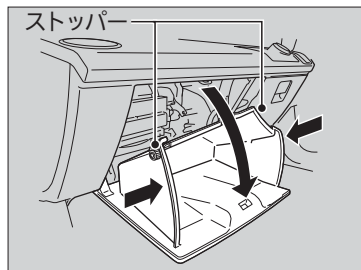

2. グローブボックスの両側に付いているストッパーを内側に押し込み、グローブボックスを下ろす。

■ エアクリーンフィルター

芳香剤を使用すると脱臭効果が弱くなり、脱臭寿命が短くなる場合があります。

エアコンの風量が著しく減少したり、ガラスが曇りやすくなったときは、フィルターの目詰まりが考えられます。フィルターを交換してください。

アレルフリー高性能脱臭フィルターは、空気中の花粉・粉じんを集じんし、アレルゲンを処理、排気ガス臭も低減します。

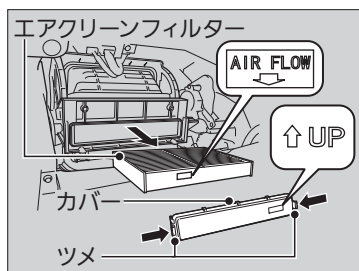

3. 左右にあるツメを押しながら、エアクリーンフィルターケースのカバーを外す。
4. エアクリーンフィルターケースからエアクリーンフィルターを取り出す。
5. 新品と交換する。
▶ 「AIR FLOW」マークの矢印が、下向きになるように取り付けます。

日常のお手入れ

■ 走行後のお手入れ

走行後は、塗装面に付着したほこりなどを毛はたきなどで払い落としてください。飛び石などによる塗装面の傷は錆の原因になります。見つけたら早めに補修してください。

■ 洗車について

月に一度は洗車をするようにしてください。

以下の場合、必ず洗車をしてください。

- 凍結防止剤を散布した道路を走行したとき
- 海岸地帯を走行したとき
- コールタール、ばい煙、鳥のふん、虫、樹液などが付いたとき

車内の清掃

内装の清掃は、ぬるま湯に中性洗剤を溶かしたものを柔らかい布に軽く含ませ、固く絞って汚れを落とします。その後、真水を含ませたきれいな布で、洗剤分をきれいに落としてください。

反転フロアボードが汚れたときは水洗いしないで拭きとってください。

■ シートベルトの清掃

ぬるま湯に中性洗剤を溶かしたものをブラシにつけて清掃し、その後空気乾燥させます。

■ 洗車について

凍結防止剤を散布した道路や、海岸地帯を走行したときの洗車は、フェンダーの内側を念入りに洗ってください。

■ 車内の清掃

室内に水をかけないでください。

オーディオやスイッチなどの電装品に水がかかると故障の原因となります。

オーディオ、スイッチなどの電装品にシリコン系のスプレーを塗布しないでください。

故障や車両火災の原因となるおそれがあります。万一、電装品にシリコン系のスプレーを塗布したときは、Honda販売店にご相談ください。

ケミカル類、液体芳香剤は成分により、樹脂部品、布材の変色、しみ、ひび割れなどを起すことがあります。

ベンジン、ガソリンなどの有機溶剤、酸、アルカリ性の溶剤は使用しないでください。

ケミカル類を使用したあとは、必ず乾いた布で軽く拭き取ってください。

使用した布をそのまま樹脂部品、布材の上に長時間放置しないでください。

液体芳香剤は、こぼさないよう確実に固定してください。

固形タイプの芳香剤のご使用をおすすめします。

車外の清掃

洗車は、十分に水をかけながら、下回り、足回りの汚れを落とします。塗装面は、屋根から順に下のほうへ水をかけながら、スポンジかセーム革のような柔らかいもので洗います。

汚れがひどい場合は、中性洗剤で洗い、水で完全に洗剤を落としてから水が乾かないうちに拭き取ります。

■ 自動洗車機を使うとき

- ドアミラーを格納する
- ホイールカバー装備車は、自動洗車機のホイール専用ブラシを使わない
- マイクロアンテナ装備車はアンテナを取り外す
- マニュアルアンテナ装備車はアンテナを格納する

■ 高圧洗浄機を使うとき

- 洗車ノズルと車体の距離を十分に離す
- ウィンドーまわりは、近づけすぎると車内に水が入ることがあるため、特に注意して行う
- エンジンルームには水をかけない

■ 車外の清掃

故意に空気取り入れ口や、エンジンルームに水をかけないでください。故障の原因になります。

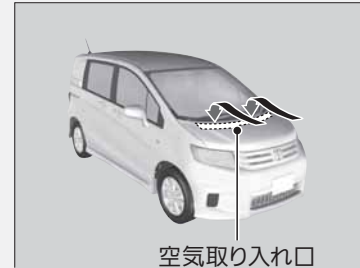

■ ワックスをかけるとき

ワックスは、月に1回程度または水をはじかなくなったときにかけてください。洗車した後や、車体表面温度が体温以下に下がっているときにかけるようにしてください。

■ バンパーなどの樹脂塗装部品のお手入れ

樹脂塗装部品に、ガソリン、オイル、ラジエーター液、バッテリー液などが付着するとしみや塗膜はがれの原因となります。付着した場合は、すぐに柔らかい布で拭き取ってください。

■ ガラスのお手入れ

ガラスの油膜を取るときは、ガラスクリーナーなどで拭いてください。

■ はっ水ガラス* について

前席ウィンドー（ドアガラス）にははっ水膜がコーティングしてあり、水滴をはじきます。水洗いするか、柔らかい湿った布などで拭き取ってください。

ガラスクリーナーを使うと一時的に水はじきが悪くなることがありますが、水洗いをすれば元に戻ります。水はじきが悪くなったときは、Honda 販売店にご相談ください。

※ ワックスをかけるとき

アドバイス

みがき粉（コンパウンド）入りのワックスは、使わないでください。塗装面に細かい傷が残ることがあります。ワックスはHonda純正ケミカル用品をお使いください。

※ バンパーなどの樹脂塗装部品のお手入れ

樹脂塗装部品の補修をする場合は、Honda販売店にご相談ください。不適当な塗料を使うと塗膜を傷めます。

※ ガラスのお手入れ

リヤガラスは、ガラスの内側に電熱線やアンテナ線が装着されています。傷付けないよう、これに沿って柔らかい布で拭いてください。

水滴をはじく効果の持続時間には限りがあります。長持ちさせるために次のことをお守りください。

- 泥などの汚れがひどいときには、開閉をなるべく行わない
- みがき粉（コンパウンド）入りガラスクリーナーやワックス、溶剤等は使わない
- 金属製のもので霜取りなどを行わない
- 自動洗車機を使うときは、先に泥などの汚れを落とす

■ アルミホイール*のお手入れ

アルミは塩分や汚れを嫌います。道路凍結防止剤や海水が付いたときは、スポンジに中性洗剤を含ませ汚れを早めに落としてください。

▣ アルミホイールのお手入れ

この車専用のホイールをお使いください。専用以外のホイールを使うと、走行装置やブレーキ装置に支障をきたすおそれがあります。ホイール交換は、Honda販売店にご相談ください。

万一の場合には

この章では、万一の場合の対応方法について記載しています。

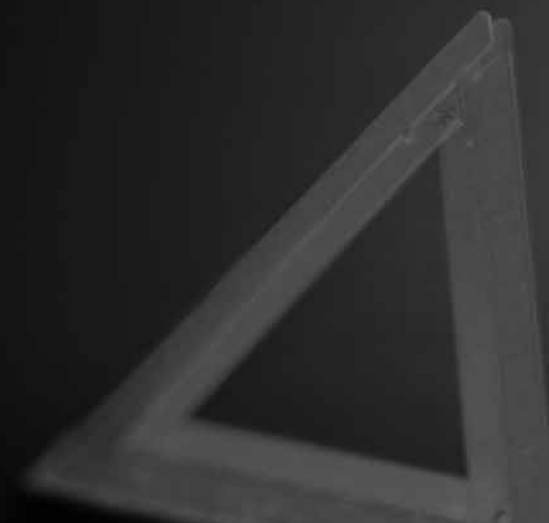

工具、発炎筒.....	195	ヒューズ.....	215
パンクしたとき.....	196	ヒューズの設置場所.....	215
ジャッキの取り扱い.....	204	ヒューズの点検と交換.....	218
エンジンが始動しない.....	206	けん引.....	219
エンジンの状態の確認.....	206	フューエルリッドが解錠できないとき.....	223
内蔵キーの差し込みかた.....	207	テールゲートが開かないとき.....	225
ジャンプスタート.....	208		
セレクトレバーが動かない.....	210		
オーバーヒート.....	211		
警告灯の点灯/点滅.....	212		

工具の種類

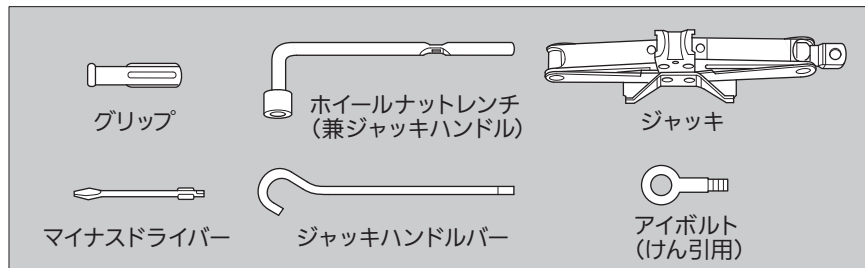

発炎筒

高速道路や踏切などの危険な場所で故障したときに使います。

発炎筒に記載されている次のことをよく読んであらかじめ確認しておいてください。

- 使いかた
- 使用上の注意
- 発炎時間
- 有効期限

工具の種類

■ ジャッキのかけかた P.204

発炎筒

警告

ガソリンなどの燃えやすいもののそばで使わない。

火災や爆発のおそれがあります。

注意

発炎筒を使うときは、以下のことに注意する。

- お子さまにさわらせないでください。いたずらなどにより発炎筒が発火して思わぬ事故ややけどの原因になります。
- 顔や身体に向けないでください。思わぬ事故ややけどの原因になります。
- トンネル内では視界を悪くするので使用しないでください。トンネル内では非常点滅表示灯を使ってください。

パンクしたタイヤの応急修理

運転中にタイヤがパンクしたときは、ハンドルをしっかり握り徐々にブレーキをかけてスピードを落とし安全な場所に停車してください。その後、特殊な薬剤でタイヤの内側から損傷を一時的に補修するタイヤパンク応急修理キットで応急修理をします。

■ 走行中、パンクに気がついたときは

1. 地面が固く、滑らない、水平なところに車を停める。
2. セレクトレバーを[P]に入れる。
3. パーキングブレーキをかける。
4. 非常点滅表示灯を点滅させ、エンジンスイッチを[0]にする。

■ タイヤ修理の準備

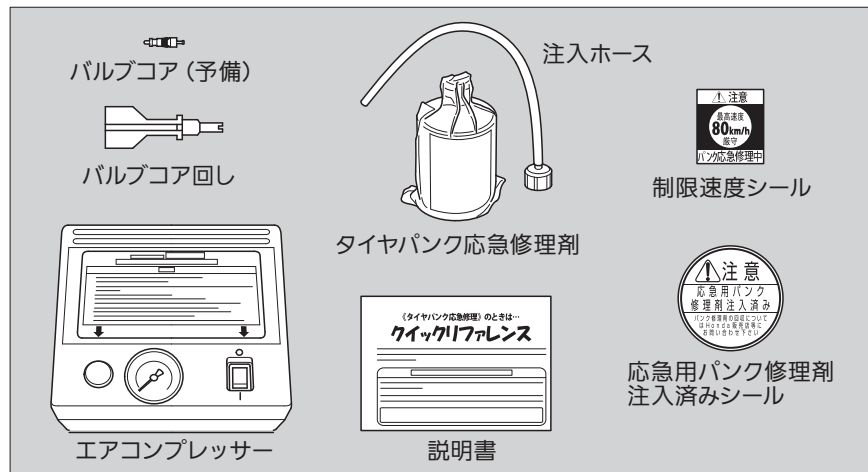

万一の場合には

■ パンクしたタイヤの応急修理

タイヤに刺さったクギなどは抜かないでください。

抜いてしまうと、タイヤパンクの応急修理キットでは応急修理が不可能になる場合があります。

以下のような場合、タイヤパンク応急修理キットは使用できません。Honda販売店またはロードサービスにご連絡ください。

- 応急修理剤の有効期限が切れているとき (梱包のアルミ袋が破れている場合、有効期限は通常より最大2年短くなります)



- タイヤが2本以上パンクしているとき
- 約4mm以上の切り傷や刺し傷によるパンクするとき
- 路面接地部以外が損傷を受けパンクしたとき

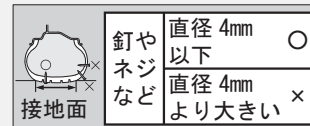

- ほとんど空気が抜けた状態で走行したとき
- タイヤがホイールから外れているとき
- ホイールが破損しているとき

応急修理剤の注入

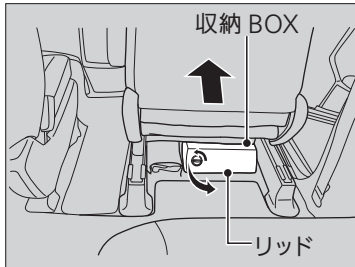

1. 運転席を一番前へ移動させる。
 ▶シート調節P.108
2. 収納BOXのノブを左へ回してリッドを開け、
 タイヤパンク応急修理キットを取り出す。

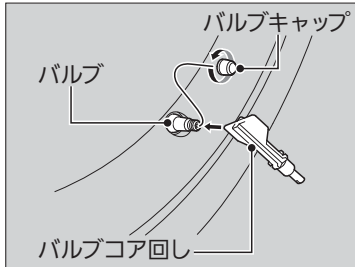

3. バルブからバルブキャップを取り外す。
4. バルブコア回しの角をバルブに押し当てて、
 タイヤの空気を完全に抜く。

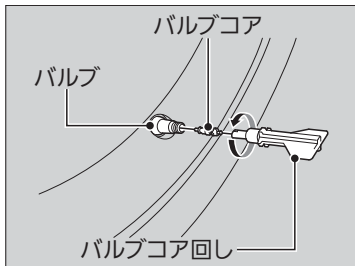

5. バルブコア回しで、バルブコアを回して外す。
 ▶外したバルブコアは、汚れないようきれいなところに保管します。

応急修理剤の注入



注意

タイヤの空気は完全に抜く。

タイヤに空気が残っていると、バルブコアが飛び出し、傷害を受けるおそれがあります。

応急修理をスムーズに行うため、タイヤパンク応急修理キットに付属の説明書をお読みください。

応急修理剤が衣類などに付着すると、落ちないおそれがありますのでご注意ください。



6. アルミ袋を破って、応急修理剤のボトルを取り出す。
7. 応急修理剤のボトルをよく振る。

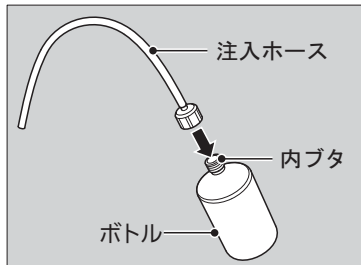

8. 応急修理剤の内ブタを付けたままの状態、ボトルに注入ホースを取り付ける。
▶ 注入ホースをねじ込むと、内ブタが破れます。

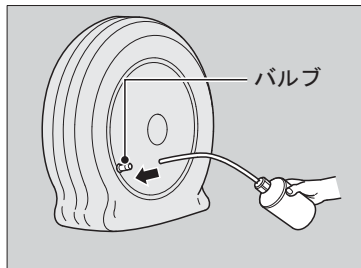

9. 注入ホースをバルブに差し込む。

■応急修理剤の注入

⚠注意

応急修理剤の取り扱いに注意する。

- 誤って飲用した場合は、できるだけたくさんのお水を飲み、ただちに医師の診察を受けてください。
- もし目に入ったり皮膚に付いた場合は、水でよく洗い流してください。異常を感じたときはただちに医師の診察を受けてください。
- お子さまが誤って手を触れないよう、保管、取り扱いに注意してください。

注入ホースを取り付けたあと、応急修理剤のボトルを振らない。

修理剤が注入ホースから飛び出るおそれがあります。

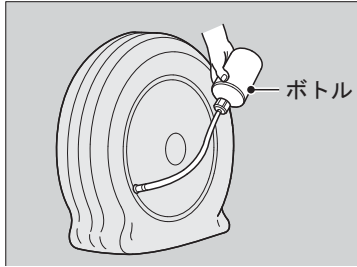

10. 応急修理剤のボトルを逆さまに持ち、ボトル内の修理剤を全てタイヤの中に注入する。
 - ▶ 全ての修理剤がタイヤの中に入るよう、手でボトルを何回も圧迫してください。
11. 注入後、注入ホースをバルブから引き抜く。
12. バルブコアをバルブに取り付け、バルブコア回しで右に回し、しっかりねじ込む。

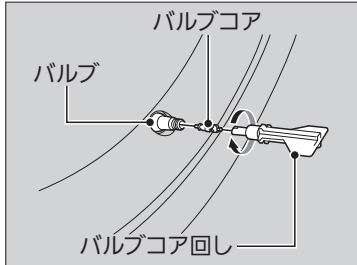

■応急修理剤の注入

注入が終わった空ボトルから修理剤がもれないよう、バルブコア回しで注入ホースに栓をして、ひもなどで束ねてください。

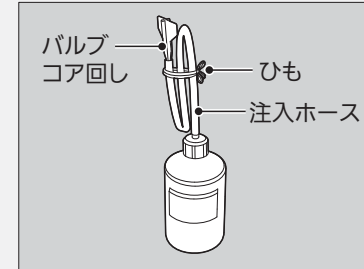

注入後の空ボトルは、タイヤ修理時に使用済み応急修理剤の回収に使用します。捨てずに、Honda販売店か専門修理工場までお持ちください。

■ シールの貼付

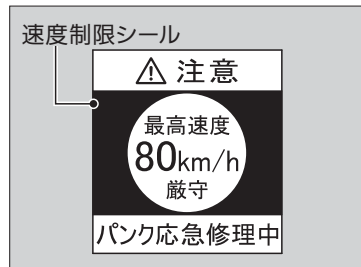
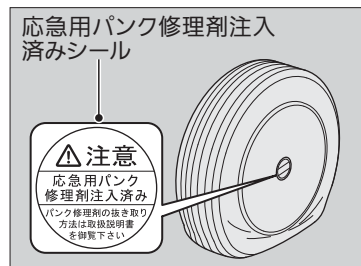

1. 修理中のタイヤに、応急用パンク修理剤注入済みシールを貼る。
▶ タイヤのホイールの平らな部分に貼ってください。
2. 速度制限シールを、運転者のよく見える位置に貼る。

■ シールの貼付

△ 注意

ハンドルのパッドにシールを貼らない。
SRS エアバッグが正常に機能しなくなります。

警告灯やスピードメーターが見えない位置に貼らない。
安全運転の妨げとなります。

■エアの注入

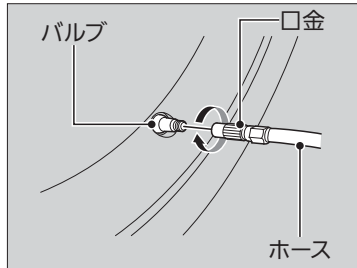

1. エアコンプレッサーを準備する。
2. 金を回して、バルブにエアコンプレッサーのホースを確実に取り付ける。

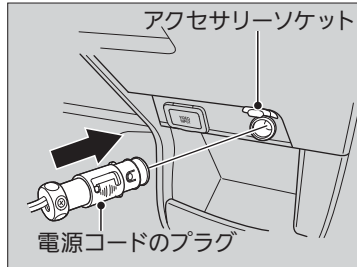

3. エアコンプレッサーの電源コードのプラグを、アクセサリソケットに差し込む。
4. エンジンスイッチを **I** にする。

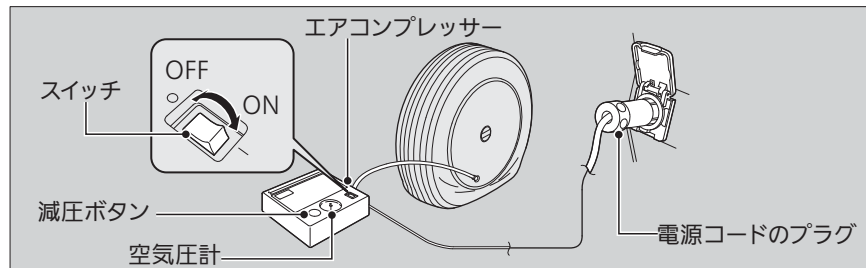

5. エアコンプレッサーのスイッチを ON にして、指定の空気圧まで高める。

■指定空気圧 P.228, 229

- ▶ エアコンプレッサーに付属の空気圧計で、空気圧を点検、調節します。
- ▶ 空気を入れすぎたときは、減圧ボタンを押して空気を抜きます。

6. エアコンプレッサーの電源を OFF にする。

■エアの注入

タイヤの空気圧を空気圧計で確認するときは、エアコンプレッサーの電源をOFFにしてください。

10分以内に指定空気圧にならないときは、応急修理剤による応急修理はできません。Honda販売店やロードサービスに連絡してください。

備え付けのコンプレッサーは、乗用車タイプの空気充填用です。お取り扱いの際には、以下の点にご注意ください。

- エアコンプレッサーの電源は自動車用12V専用です。他の電源は使用しないでください。
- 使用中、エアコンプレッサーの表面が熱くなります。15分以上は連続して使用しないでください。また、再使用する場合は、エアコンプレッサーが冷えてからお使いください。

■点検走行

応急修理剤および空気の注入後も、しばらくの間はパンク穴から空気が漏れています。法定速度を守って注意深く運転しながら空気圧を点検し、応急修理を完了させます。

なお、応急修理は特殊な薬剤でタイヤの内側から損傷を一時的に補修したものです。応急修理完了後も慎重に運転し、できるだけ早く Honda 販売店または専門修理工場で、タイヤの修理、交換を行ってください。

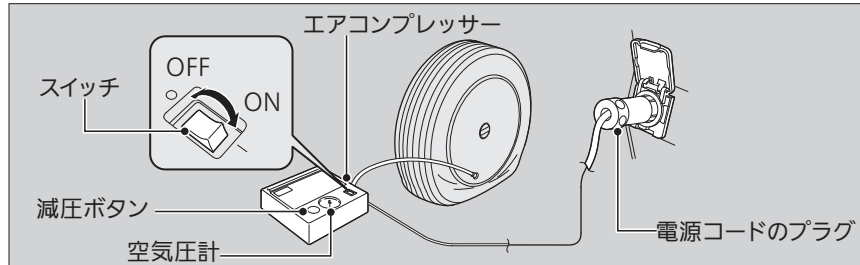

1. 点検走行を開始する。
 - ▶ 法定速度を守ってください。高速道路では 80km/h 以下を厳守してください。
2. 10 分または 5km 走行したあと安全な場所に車を停める。
3. エアコンプレッサーに付属の空気圧計で空気圧を点検する。
4. 空気圧が低下していたら、エアコンプレッサーを使って指定の空気圧まで高める。
5. さらに 10 分または 5km 走行して、同様の点検を繰り返す。
 - ▶ 空気圧の低下が見られなければ、応急修理は完了です。
 - ▶ このときにタイヤの空気圧が指定空気圧より低下していた場合は、運転を中止して Honda 販売店またはロードサービスに連絡してください。

■点検走行



注意

走行中異常を感じたら、ただちに運転を中止する。

応急修理剤での補修が不完全な場合、空気圧が低下して安定性を損なうおそれがあります。運転をやめ、Honda 販売店またはロードサービスに連絡してください。

空気圧点検時は、最小空気圧に注意する。

空気圧が最小空気圧*より低くなっていたら、応急修理剤では修理できません。Honda 販売店またはロードサービスに連絡してください。

※最小空気圧 = 130kPa (1.3kgf/cm²)

走行前に、エアコンプレッサー、空ボトルなどの積み忘れがないか、しっかりと確認してください。

ジャッキのかけかた

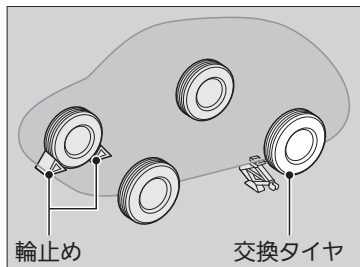
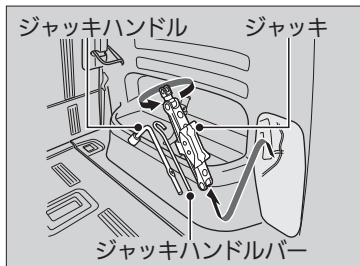

1. パーキングブレーキをかける。
2. ノブを引いてリッドを外す。
3. ジャッキをゆるめて外す。
4. ジャッキ、ジャッキハンドルバー、ジャッキハンドルを取り出す。
5. 交換するタイヤの対角線上にあるタイヤの前後に、石などで輪止めをする。
6. 交換するタイヤに最も近いジャッキポイントの下にジャッキを置く。

ジャッキのかけかた

⚠ 警告

車がジャッキだけで支えられているときは、車の下に入らない。

車がジャッキから外れて、車の下にいる人が重大な傷害を負うおそれがあります。

⚠ 注意

ジャッキを使うときは安全のため、次のことを必ず守る。

- エンジンかけたままにしない
- 地面が固い平らなところ以外では使用しない
- ジャッキポイント以外にかけない
- 人や荷物を乗せたままにしない
- ジャッキ使用中に車内に入らない
- ジャッキの上や下にもものを入れたりしない

この車に搭載されているジャッキをお使いください。

他のジャッキでは支えられる重量(呼荷重)が不足したり、形状が合わないことがあります。

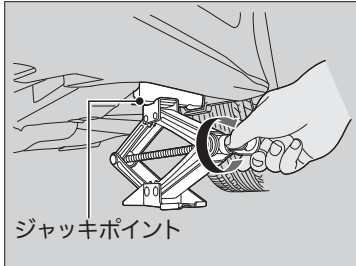

7. ジャッキの上部がジャッキポイントに接触するまで図の部分を実印の方向に回す。
- ▶ ジャッキの溝にジャッキポイントがはまったことを確認します。

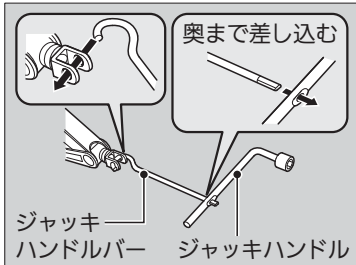

8. ジャッキハンドルとジャッキハンドルバーを使って、タイヤが地面から離れるまで車体を上げる。

■ ジャッキのかけかた

ジャッキをかける位置は、下記の通りです。

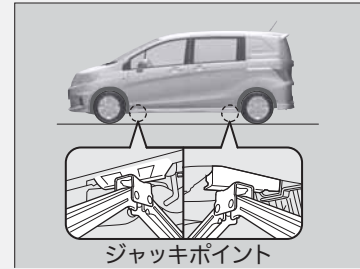

エンジンの状態の確認

エンジンが始動しない場合、エンジンスイッチを[III]にして、スターターの状態を確認してください。

■エンジンの状態の確認

すぐに車を動かす必要がある場合は、ブースターバッテリーを利用してジャンプスタートさせます。

■ジャンプスタートの方法 P.208

スターターの状態	確認項目
スターターが全く回らない！ スターターの回転が非常に遅い！ バッテリーがあがっていることなどが考えられます。右記の項目をチェックして適切な対応をしてください。	室内灯などの明るさを確認する 室内灯などを点灯し、明るさを確認します。 <ul style="list-style-type: none">室内灯などが非常に暗い、または全く点灯しない場合室内灯などの明るさに問題がない場合 ■ヒューズの点検と交換 P.218
スターターは正常に回るが… ヒューズに問題があることなどが考えられます。右記の項目をチェックして適切な対応をしてください。	エンジン始動の手順を実行する もう一度、正しいエンジン始動操作をしてみてください。■エンジンの始動 P.142 イモビライザーシステム表示灯を確認する イモビライザーシステム表示灯が点滅しているときは、エンジンの始動ができません。 ■イモビライザーシステム P.86 燃料の量を点検する 燃料が入っているか確認してください。■燃料計 P.58 ヒューズを点検する 全てのヒューズを確認してください。ヒューズに問題がない場合は、Honda 販売店で点検を受けてください。■ヒューズの点検と交換 P.218

内蔵キーの差し込みかた

Honda スマートキーによるエンジンスイッチの操作や始動ができない場合、内蔵キーを使ってください。

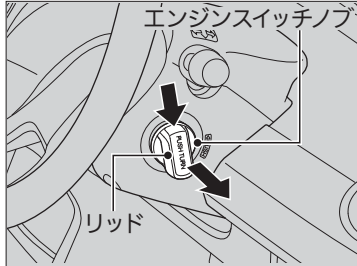

1. エンジンスイッチノブのリッドを外す。
▶ リッド上端を押しながらリッドを外します。



2. エンジンスイッチノブを外す。
▶ 内側のツメを、内蔵キーの先端で押して外します。

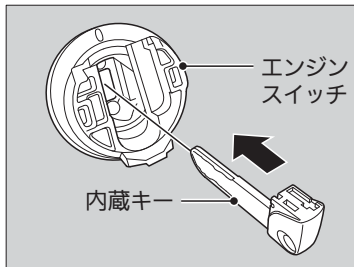

3. エンジンスイッチに内蔵キーを差し込む。

ジャンプスタート

ジャンプスタートの方法

ジャンプスタートとは、他の車のバッテリーなどとブースターケーブルでつなぐことで電気を一時的に供給しエンジンをスタートさせる方法です。

処置のしかた

まず、ボンネットを開け、バッテリーの状態を確認します。バッテリー液が凍っている場合はバッテリー液が溶けるまでジャンプスタートはできません。

次に、オーディオやライトなどの電源を OFF にしてください。

ブースターケーブルのクリップは、エンジンの振動などで外れないように確実に固定してください。また、ケーブルの巻き込みに注意してください。

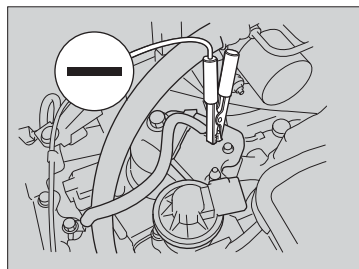
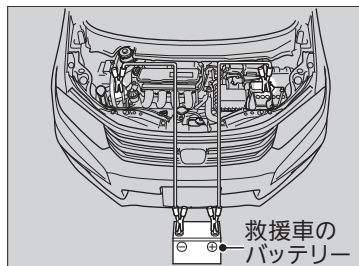

1. 自車と救援車のエンジンスイッチを **0** にする。
2. ブースターケーブルを、自車のバッテリーの **+** 端子に接続する。
3. ケーブルの反対側を、救援車のバッテリーの **+** 端子に接続する。
▶ 救援車には、12V のバッテリーを装着している車を使用してください。
4. もう 1 本のブースターケーブルを、救援車のバッテリーの **-** 端子に接続する。
5. ケーブルの反対側を、自車のエンジンのアース端子に接続する。
6. 救援車のエンジンを始動し、回転数を少し高めにする。
7. 自車のエンジンを始動する。

ジャンプスタートの方法



警告

ジャンプスタートは、正しい手順で慎重に行う。

ジャンプスタートの操作を間違えると、バッテリーが爆発し、重大な傷害を受けるおそれがあります。

タバコの火、火花、炎をバッテリーから遠ざけ、正しい手順で行ってください。

アドバイス

気温が極端に低い場所にバッテリーを長時間にわたって置くと、内部のバッテリー液が凍結するおそれがあります。バッテリー液が凍結したバッテリーでジャンプスタートすると、バッテリーが壊れることがあります。

バッテリー液が不足しているときは、使用しないでください。バッテリー内部の劣化が進むおそれがあります。

金属どうしがきちんと接続されているか確認してください。ケーブルをエンジンのアース以外の端子に接続しないでください。

寒冷時は、バッテリーの性能が低下します。

エンジン始動に支障をきたすことがありますので、液量、比重の確認をし、必要に応じて液の補給や補充電をしてください。

■ エンジン始動後の作業

自車のエンジンが始動したら、下記の手順でブースターケーブルを取り外します。

1. 自車のエンジンのアース端子からケーブルを外す。
2. ケーブルの反対側を、救援車のバッテリーの⊖端子から外す。
3. 自車のバッテリーの⊕端子からケーブルを外す。
4. ケーブルの反対側を、救援車のバッテリーの⊕端子から外す。

Honda 販売店や最寄りのガソリンスタンドなどで点検を受けてください。

■ エンジン始動後の作業



警告

バッテリーを扱うときは、火気を近づけない。

バッテリーから発生する可燃性のガスに引火すると、バッテリーが爆発し、重大な傷害を受けたり死亡したりするおそれがあります。

バッテリーを扱うときは、保護衣・保護面を着用するか、Honda 販売店でバッテリーのメンテナンスを受けてください。

バッテリー液の取り扱いに注意する。

バッテリー液は希硫酸です。目や皮ふに付くとその部分が侵されますので十分注意してください。

- 万一、付着したときはすぐに多量の水で少なくとも5分間以上洗浄する
- 飲み込んだときはすぐに多量の飲料水を飲む

応急処置後は、専門医の診察を受けてください。

ブースターケーブルの端子どうしが接触しないよう注意してください。

セレクトレバーが動かない

セレクトレバーが、**P**の位置でロックされて動かなくなったら、下記の方法で解除してください。

■ ロックを解除する

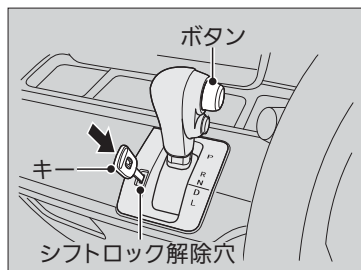
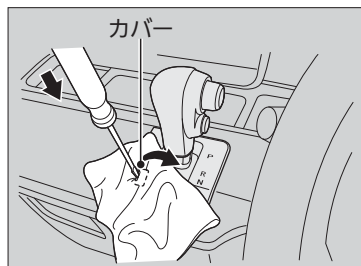

1. パーキングブレーキをかける。
2. エンジンスイッチからキーを抜く。
 - ▶ Honda スマートキー装備車はエンジンスイッチを**0**（プッシュオフ）にします。
3. 細いマイナスドライバーの先端に布を巻き、シフトロック解除穴のカバーを外す。
 - ▶ マイナスドライバーの先端を、図のように切り欠きに入れて外します。
4. シフトロック解除穴にキーを差し込む。
 - ▶ Honda スマートキー装備車は内蔵キーを差し込みます。
5. キーを押しながらセレクトレバーのボタンを押し、セレクトレバーを**N**に入れる。
 - ▶ ロックが解除されました。Honda 販売店で、早めに点検を受けてください。

オーバーヒートしたときの対処方法

次のようなときは、オーバーヒートです。

- 高水温警告灯が点灯したり、エンジンの力が急に落ちる
- エンジンルームから蒸気が立ちのぼっている

■最初にすること

1. ただちに車を安全な場所に停める。
 - ▶ セレクトレバーを[P]に入れ、パーキングブレーキをかけます。すべてのアクセサリーの電源を切り、非常点滅表示灯を点滅させます。
2. 蒸気が出ていない場合：エンジンをかけたままボンネットを開ける。
蒸気が出ている場合：エンジンを停止し、蒸気が出なくなってからボンネットを開ける。

■次にすること

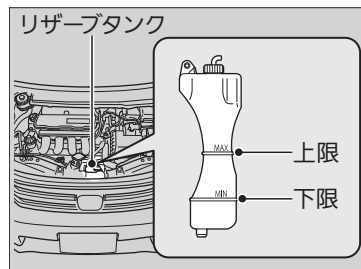

1. 冷却ファンの作動を確認し、高水温警告灯が消灯してからエンジンを止める。
 - ▶ 冷却ファンが作動していない場合は、すぐにエンジンを停止します。
2. エンジンが冷えてから冷却水量、ホースなどからの水漏れを点検する。
 - ▶ 冷却水量が不足していたら、ラジエーターとリザーブタンクに冷却水を補給します。冷却水がない場合は、応急的に水を補給します。

■最後にすること

- 十分にエンジンが冷えたら、エンジンを始動し高水温警告灯を確認する。警告灯が消灯している場合は、運転を再開します。点灯しているときは、Honda 販売店に修理を依頼します。

■オーバーヒートしたときの対処方法



オーバーヒートしたエンジンは、冷えるまでボンネットを開けない。

ラジエーターから噴き出る蒸気や熱湯に触れると、重大な傷害を受けるおそれがあります。

エンジンが熱いうちにラジエーターキャップを外さない。

冷却水が噴き出し、重大な傷害を受けるおそれがあります。必ずラジエーターが十分に冷えてからキャップを外してください。

アドバイス

高水温警告灯が点灯した状態で運転すると、エンジンを著しく損傷するおそれがあります。

冷却水がもれている場合は、Honda販売店に修理を依頼してください。

油圧警告灯が点灯した



■点灯の理由

エンジン内部を潤滑しているオイルの油圧が低下すると点灯します。

■点灯したらすぐにする事

1. ただちに車を安全な場所に停車する。
2. 非常点滅表示灯を点滅させる。

■車を停車してからすること

1. エンジンを停止し、1分間ほど放置する。
2. ボンネットを開け、エンジンオイルの量を確認する。
 - ▶ 必要に応じて、エンジンオイルを補給してください。
3. エンジンを始動し、油圧警告灯を確認する。
 - ▶ 消灯した：運転を再開してください。
 - ▶ 10秒以内に消灯しない：エンジンを停止してただちに Honda 販売店に修理を依頼してください。

充電警告灯が点灯した



■点灯の理由

バッテリーが充電されていないと点灯します。

■点灯したらすること

電気の消費を減らすため、エアコン、リヤデフロスターなどを OFF にして、ただちに Honda 販売店に修理を依頼してください。

油圧警告灯が点灯した

アドバイス

油圧が低い状態でエンジンを回転させると、エンジンが破損するおそれがあります。

充電警告灯が点灯した

一時的に停車する場合は、エンジンを停止しないでください。エンジンを始動すると、バッテリーが急速に放電します。

PGM-FI 警告灯が点灯 / 点滅した



■ 点灯 / 点滅の理由

エンジンの排気ガス制御システムが異常のとき点灯します。エンジン各気筒の失火状態を検知したときに点滅します。

■ 点灯したときは

高速走行を避けて、ただちに Honda 販売店で点検を受けてください。

■ 点滅したときは

枯草などの可燃物のない安全な場所に停車し、10 分以上エンジンを停止して冷えるまでお待ちください。

ブレーキ警告灯が点灯した



■ 点灯の理由

- ブレーキフルードが減っているときに点灯します。
- ブレーキ配分機能が異常のときに点灯します。

■ 走行中に点灯したらすること

- ブレーキペダルを軽く踏んで、ペダルの圧力を確認する。
- ブレーキフルード量を確認する。

▶▶ PGM-FI 警告灯が点灯 / 点滅した

アドバイス

PGM-FI 警告灯が点灯したまま運転すると、排気ガス制御システムとエンジンを損傷する場合があります。

エンジン再始動後、警告灯が消灯しないときや再び点滅するときは、50km/h 以下の速度で最寄りの Honda 販売店まで走行し点検を受けてください。

▶▶ ブレーキ警告灯が点灯した

ただちに、Honda 販売店に修理を依頼してください。

ブレーキフルードが減っている状態で運転することは危険です。

ブレーキペダルに抵抗がない場合は、ただちに安全な場所に車を停めてください。必要に応じて、ギヤを落とします。

ABS 警告灯と同時に点灯した場合は、急ブレーキ時に車両が不安定になる可能性があります。高速走行や急ブレーキを避けてください。ただちに、Honda 販売店に修理を依頼してください。

EPS 警告灯が点灯した



■ 点灯の理由

- EPS が異常のときに点灯します。
- 停車中にエンジンの空ぶかしを行うと点灯し、ハンドルが重くなる場合があります。

■ 点灯したらすること

- 安全な場所に停車し、エンジンを再始動する。

その後も走行中に点灯する場合は、ただちに Honda 販売店で点検を受けてください。

☒ EPS 警告灯が点灯した

アドバイス

停車中や極低速のときハンドル操作を繰り返したり、ハンドルに力をかけ保持するなどしてシステムの温度が上昇すると、システム保護のためパワー装置のはたらきを制限するので、ハンドル操作が徐々に重くなります。

システムの温度が下がると復帰しますが、システム保護がはたらくような使いかたを断続的に繰り返すと、システム破損の原因となります。

ヒューズの設置場所

電気装置が作動しない場合、エンジンスイッチを[0]にして、ヒューズが切れていないか確認します。ヒューズは、2つのヒューズボックスに入っています。

■ ボンネット内のヒューズボックス

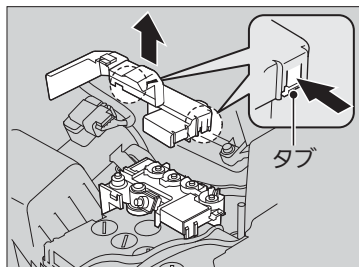

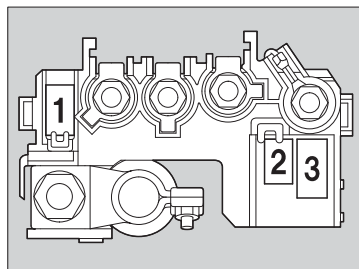

ボンネット内の助手席側に付いている、バッテリーの⊕端子の隣にあります。

1. タブを引いてフタを開ける。
2. タブ (2カ所) を押してカバーを取り外す。



■ 各ヒューズの装備と容量

表示	装備	容量
1 	バッテリー	100A
2 	EPS	60A
3 	ホーン / 制動灯 / 非常点滅表示灯	20A

■ ヒューズの設置場所

ヒューズボックスのフタに、ヒューズの場所が表示してあります。

ヒューズ番号とフタの番号で、該当するヒューズの位置を確認してください。

■ 室内のヒューズボックス

運転席足元にあります。カバーを開けてください。

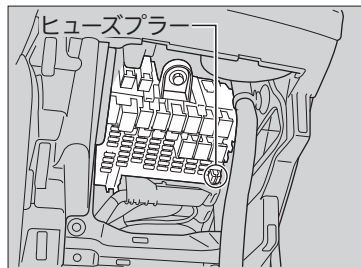
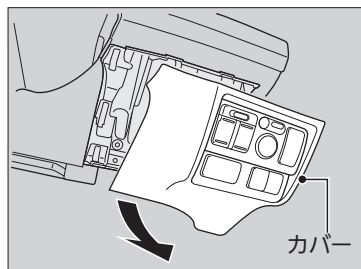

■ 各ヒューズの装備と容量

表示	装備	容量
1	バックアップ	10A
2	ETC	(7.5A) ^{※4}
3	運転席パワーウィンドー	20A
4 —	—	—
5	後退灯	10A

■ ヒューズの設置場所















ヒューズボックスの下に、ヒューズの場所が表示してあります。

















ヒューズ番号とラベルの番号で、該当するヒューズの位置を確認してください。

表示	装備	容量
6	SRS エアバッグシステム	10A
7	トランスミッション	10A
8	乗員姿勢検知システム	(7.5A)
9	カーゴスポットライト	(7.5A) ^{※5}
10	エアコン	7.5A
11	ABS	7.5A
12	発電機	10A
13	アクセサリソケット	20A
14	アクセサリ	7.5A
15 —	—	—
16	リヤワイパー	10A
17	助手席パワーウィンドー	20A
18	後席右側 パワーウィンドー	20A
19	後席左側 パワーウィンドー	20A
20	フューエルポンプ	15A
21	ウォッシャー	15A
22	メーター	7.5A

表示	装備	容量
23	非常点滅表示灯	10A
24	ホーン/制動灯	10A
25	フロントガラス熱線	15A ^{※1}
26	LAFヒーター	10A
27	ドアロック (メイン)	30A
28	ヘッドライト (メイン)	(20A) ^{※2}
29	スモールライト	10A
30	冷却ファン	30A
31 —	—	—
32	右側ヘッドライト ロービーム	15A ^{※2} 10A ^{※3}
33	イグニッション	15A

- ※1 フロントガラス熱線装備車
- ※2 ディスチャージヘッドライト装備車
- ※3 ハロゲンヘッドライト装備車
- ※4 ETC装備車
- ※5 カーゴスポットライト装備車

表示	装備	容量
34	 左側ヘッドライト ハイビーム	10A
	 左側ヘッドライト ロービーム	
35	 ドアロック (ロック)	15A
36	 ドアロック (ロック)	15A
37	 ABS/VSA	20A
38	—	—
39	 IGP	15A
40	 右側スライドドア (イージードアクローザー)	(20A)
41	—	—
42	 左側スライドドア (イージードアクローザー)	(20A)
43	 MG クラッチ	7.5A
44	 スターターシグナル	7.5A
45	 テールゲートオープンスイッチ (10A) ^{※1}	
46	 スカイルーフ	(20A)
47	 冷却ファン (コンデンサーファン)	30A
48	 左側ヘッドライト ロービーム	15A ^{※2}
	 左側ヘッドライト ハイビーム	

表示	装備	容量
49	 ドアロック (アンロック)	15A
50	 ドアロック (アンロック)	15A
51	 右側ヘッドライト ハイビーム	10A
	 REO	
52	 DBW	15A
53	 チェアロック	(20A)
54	 リヤデフロスター	20A
55	 ヒーテッドドアミラー	10A
56	 フロントワイパー	30A
57	 ヒーターモーター	40A
58	 ABS/VSA	40A
59	 リヤデフロスター	30A
60	 イグニッション	50A
	 パワースライドドア (メイン)	60A
61	 助手席側 パワースライドドア	(40A)
	 運転席側 パワースライドドア	

※1 Hondaスマートキーシステム装備車

※2 ディスチャージヘッドライト装備車

※3 ハロゲンヘッドライト装備車

ヒューズの点検と交換

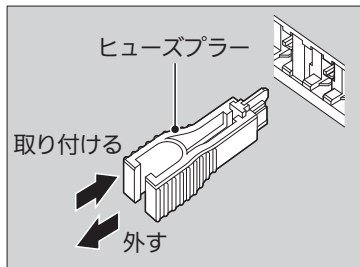
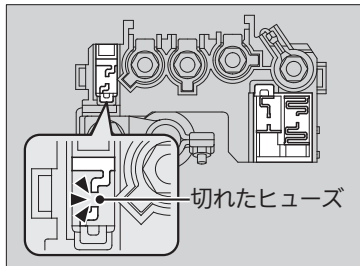

1. エンジンスイッチを「0」にし、ヘッドライトとすべてのアクセサリを OFF にする。
2. バッテリーの⊕端子の隣にあるカバーを開ける。
3. 内部のヒューズを点検する。
▶ 切れているヒューズがあったら、Honda 販売店に修理を依頼してください。
4. 室内の小さいヒューズを点検する。
▶ 切れているヒューズがあったら、ヒューズ プラーで引き抜き、新しいものと交換してください。

ヒューズの点検と交換

アドバイス

規定容量より大きいヒューズに交換すると、電気系統を損傷する危険性が高くなります。同じ規定容量のヒューズがない場合は、規定容量の小さいヒューズに交換してください。交換したあと、すぐにヒューズが切れるような場合は、Honda販売店で点検を受けてください。

ヒューズは同じ規定容量のヒューズと交換してください。

規定容量はP.215～P.217の一覧で確認してください。

非常時のけん引

けん引は専門業者に依頼して 2WD 車は四輪または前輪、4WD 車は四輪を持ち上げて行ってください。

■ やむをえずけん引される場合

やむをえず四輪を接地させてロープでけん引を行う場合、次の方法で行ってください。

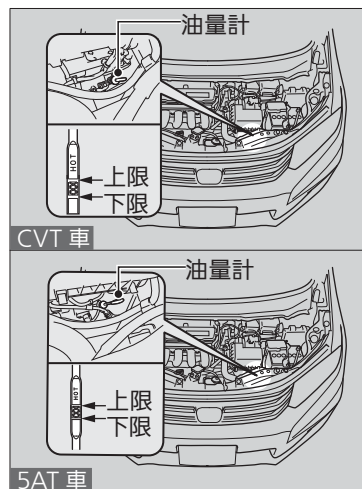

1. トランスミッションフルードの量が、油量計の目盛りの上限と下限の間にあることを確認する。
 - ▶ 下限より下がっている場合は、四輪または前輪を接地させてのけん引は行わないでください。

▣ 非常時のけん引

アドバイス

バンパーで車を持ち上げたり、けん引すると、バンパーがいちじるしく損傷します。バンパーは車の重量を支えるようにはできていません。

車輪が動かないときなど動力伝達装置に異常があると思われるときは、2WD車は四輪または前輪、4WD車は四輪を持ち上げてけん引してください。

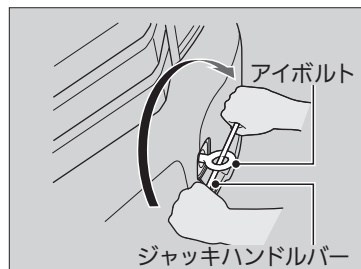
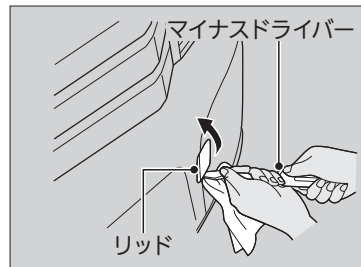
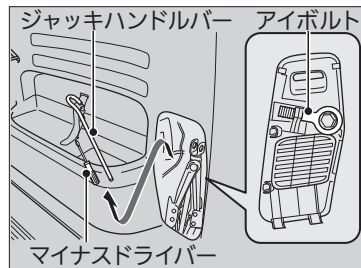

2. リッドを開け、ジャッキハンドルバー、マイナスドライバー、アイボルトを取り出す。

3. マイナスドライバーの先でリッドを開ける。
▶ バンパーが傷付かないよう、マイナスドライバーの先に布などを巻き付けてください。

4. アイボルトがガタつかない程度まで手で締め付けてから、ジャッキハンドルバーで確実に締め付ける。

ⓧ非常時のけん引

アドバイス

エンジンが停止している状態でのけん引は、以下のことに注意してください。

- ブレーキの倍力装置が作動しないため、ブレーキの効きが悪くなる
- パワーステアリングのパワー装置が作動しないためハンドル操作が重くなる
- CVT車は、トランスミッションが破損するおそれがある

長い下り坂では、ブレーキの温度が上がりブレーキが効かなくなるおそれがありますので、レッカー車にけん引してもらってください。

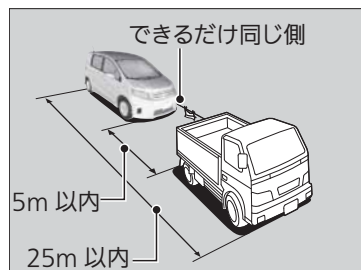

5. ロープ中央部に白い布 (0.3m 平方以上) を付ける。
6. エンジンを始動してセレクトレバーを **D** にし、約 5 秒間保持する。
 - ▶ エンジンが始動しないときは、エンジンスイッチを **I** または **II** にします。
7. セレクトレバーを **N** にする。
8. パーキングブレーキを解除する。
9. 速度 30km/h 以下、走行距離 80km 以内でけん引する。
 - ▶ けん引中は、前の車の制動灯に注意してロープをたるませないようにしてください。

■ やむをえず他車をけん引する場合

やむをえず他車のけん引を行う場合、次の方法で行ってください。

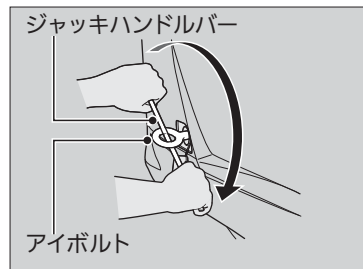
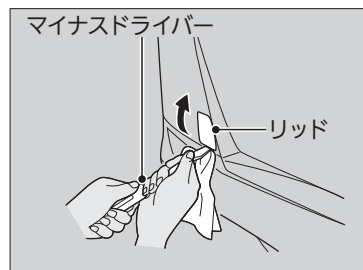

1. リッドを開け、ジャッキハンドルバー、マイナスドライバー、アイボルトを取り出す。
▶ バンパーが傷付かないよう、マイナスドライバーの先に布などを巻き付けてください。
2. アイボルトがガタつかない程度まで手で締め付けてから、ジャッキハンドルバーで確実に締め付ける。

☒ やむをえず他車をけん引する場合

アドバイス

アイボルト以外のところにローブをかけないでください。

車体が破損、変形する場合があります。

自車より重い車のけん引は避けてください。

■ 解錠できないときの対処方法

万一、フューエルリッドが解錠できなくなったときは、応急処置として次の方法で解錠してください。

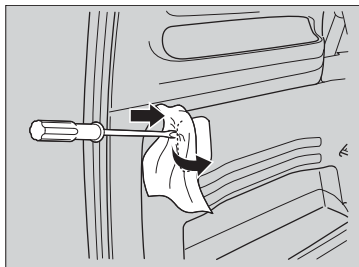

■ ビルトインテーブル非装備車

1. マイナスドライバーの先でリッドを開ける。
 - ▶ リッドが傷付かないよう、マイナスドライバーに布などを巻き付けてください。

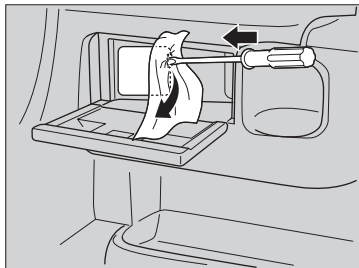

■ ビルトインテーブル装備車

1. ビルトインテーブルを開ける。
 - **ビルトインテーブル** P.122
2. 左側にあるリッドに、マイナスドライバーの先端を差し込み、押し開ける。
 - ▶ リッドが傷付かないよう、マイナスドライバーに布などを巻き付けてください。

■ 解錠できないときの対処方法

応急処置後は、Honda販売店で点検を受けてください。

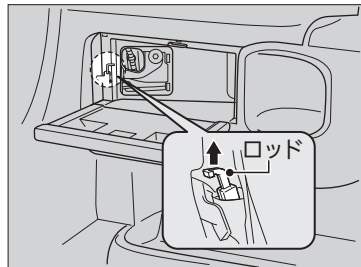

共通操作

3. アクチュエーターのロッドを上方に引く。
 - ▶ ロッドを引くと解錠し、元の位置に戻すと施錠します。

テールゲートが開かないとき

開かないときの対処方法

万一、テールゲートを開けることができなくなったときは、応急処置として次の方法で開けてください。

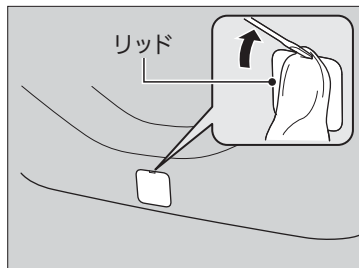

1. テールゲートのリッドに、マイナスドライバーの先端を差し込み、押し開ける。
▶ リッドが傷付かないよう、マイナスドライバーに布などを巻き付けてください。

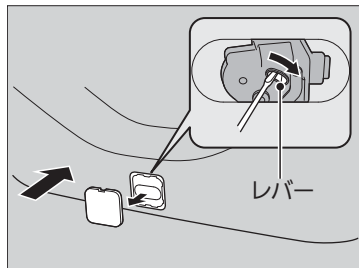

Honda スマートキーシステム装備車

2. マイナスドライバーを使ってレバーを右に動かしたままの状態、テールゲートを押し開ける。

開かないときの対処方法

⚠ 注意

テールゲートを内側から開けるときは、周囲の安全と車の上方や後方に十分なスペースがあることを確認する。
人やものにぶつかり思わぬけがをするおそれがあります。

応急処置後は、Honda販売店で点検を受けてください。

万一の場合には

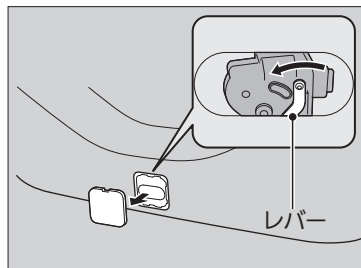

Honda スマートキーシステム非装備車

2. レバーを左に動かしてテールゲートを解錠する。
3. テールゲートを開ける。

▶**テールゲートの開閉** P.77

資料

この章には、仕様に関する情報が記載されています。

仕様：5AT車.....	228
仕様：CVT車.....	229

仕様：5AT車

■仕様

名称	フリード スパイク
排気量	1,496 cm ³
車体形状	4ドアステーションワゴン
乗車定員	5名

■調節

ベルトの
たわみ量

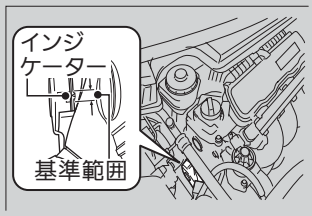

点火プラグ	NGK	IZFR6K13
	DENSO	SKJ20DR-M13
電極のすき間	基準値	1.2-1.3mm

点火プラグは、イリジウムプラグを使用しています。
交換時期は「メンテナンスノート」をご覧ください。

■確認

ブレーキペダル 遊び	1-5mm
床板とのすき間	118.5mm以上 (約196N (20kgf) の力)
カーペットとのすき間 (参考値)	140.8mm以上 (約196N (20kgf) の力)
パーキングブレーキ	踏みしろ 6~7ノッチ (約294N (30kgf) の力)

■燃料

燃料種類	無鉛レギュラーガソリン
燃料タンク容量	42ℓ

■バッテリー

容量/タイプ	28AH(5)/38B19L
--------	----------------

■ウォッシャー液

タンク容量	2.0ℓ
-------	------

■電球

ヘッドライト	12V-35W ^{※1} 12V-60/55W ^{※2}
前面方向指示器/ 前面非常点滅表示灯	12V-21W (橙色)
車幅灯	12V-5W
側面方向指示器/ 側面非常点滅表示灯	12V-5W (橙色)
制動灯/尾灯	12V-21/5W
後面方向指示器/ 後面非常点滅表示灯	12V-21W (橙色)
後退灯	12V-16W
番号灯	12V-5W
ハイマウントストップランプ	LED ^{※3} 12V-21W ^{※4}
カーゴスペース照明灯	12V-8W
カーゴスポットライト	12V-10W ^{※5}
室内灯/マップランプ	12V-8W

- ※1 ディスチャージヘッドライト
- ※2 ハロゲンバルブ
- ※3 後方視角支援ミラー装備車
- ※4 後方視角支援ミラー非装備車
- ※5 カーゴスポットライト装備車

■エアクリナーエレメント

タイプ	湿式
-----	----

■デファレンシャルオイル

指定液	Honda純正ウルトラDPSF-II
規定量	1.0ℓ(交換時)

■ブレーキフルード

指定液	Honda純正ウルトラブレーキフルード DOT3/DOT4
-----	----------------------------------

■トランスミッションフルード

指定液	Honda純正 ウルトラATF-Z1	2.2ℓ(交換時)
-----	-----------------------	-----------

■推奨エンジンオイル

Honda純正 エンジンオイル	ウルトラLEO SM ^{※6}	API SM/GF4級 SAE 0W-20
	ウルトラLTD SM	API SM/GF4級 SAE 5W-30
規定量	オイル交換時	3.4ℓ
	オイル、オイルフィルター同時交換時	3.6ℓ

※6 0W-20は、最も省燃費性に優れたオイルです。

■冷却水

指定液	Honda純正ウルトラクーラント
規定濃度	50%
規定量	4.5ℓ(交換時:リザーブタンク0.4ℓ含む)

■タイヤ

サイズ	185/65R15 88S
空気圧 (kPa[kgf/cm ²])	220 (2.2)
リムサイズ	スチールホイール 15X5 1/2J ^{※7} アルミホイール 15X5 1/2J ^{※8}

※7 C,G,Gジャストセレクション

※8 Gエアロ

仕様: CVT 車

■仕様

名称	フリード スパイク
排気量	1,496 cm ³
車体形状	4ドアステーションワゴン
乗車定員	5名

■調節

ベルトの
たわみ量

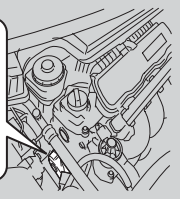

点火プラグ	NGK	IZFR6K13
	DENSO	SKJ20DR-M13
電極のすき間	基準値	1.2-1.3mm

点火プラグは、イリジウムプラグを使用しています。
交換時期は「メンテナンスノート」をご覧ください。

■確認

ブレーキペダル	遊び	1-5mm
	床板とのすき間	118.5mm以上 {約196N (20kgf) の力}
	カーペットとのすき間 (参考値)	140.8mm以上 {約196N (20kgf) の力}
パーキング ブレーキ	踏みしろ	6~7ノッチ {約294N (30kgf) の力}

■燃料

燃料種類	無鉛レギュラーガソリン
燃料タンク容量	42ℓ

■バッテリー

容量/タイプ	27AH(5)/34B17L ^{※1} 28AH(5)/38B19L ^{※2,※3}
--------	---

- ※1 Hondaインターナビシステム、フロントガラス熱線非装備車
- ※2 Hondaインターナビシステム装備車
- ※3 フロントガラス熱線装備車

■ウォッシャー液

タンク容量	2.0ℓ
-------	------

■電球

ヘッドライト	12V-35W ^{※4} 12V-60/55W ^{※5}
前面方向指示器/ 前面非常点滅表示灯	12V-21W (橙色)
車幅灯	12V-5W
側面方向指示器/ 側面非常点滅表示灯	12V-5W (橙色)
制動灯/尾灯	12V-21/5W
後面方向指示器/ 後面非常点滅表示灯	12V-21W (橙色)
後退灯	12V-16W
番号灯	12V-5W
ハイマウントストップランプ	LED ^{※6} 12V-21W ^{※7}
カーゴスペース照明灯	12V-8W
カーゴスポットライト	12V-10W ^{※8}
リヤシートマップランプ	12V-5W
室内灯/マップランプ	12V-8W

- ※4 ディスチャージヘッドライト
- ※5 ハロゲンバルブ
- ※6 後方視角支援ミラー装備車
- ※7 後方視角支援ミラー非装備車
- ※8 カーゴスポットライト装備車

■エアクリーナーエレメント

タイプ	湿式
-----	----

■ブレーキフルード

指定液	Honda純正ウルトラブレーキフルード DOT3/DOT4
-----	----------------------------------

■トランスミッションフルード

指定液	Honda純正 ウルトラHMMF	3.2ℓ (交換時)
-----	---------------------	------------

■推奨エンジンオイル

Honda純正 エンジンオイル	ウルトラLEO SM ^{※9}	API SM/GF4級 SAE 0W-20
	ウルトラLTD SM	API SM/GF4級 SAE 5W-30
規定量	オイル交換時	3.4ℓ
	オイル、オイルフィルター同時交換時	3.6ℓ

※9 0W-20は、最も省燃費性に優れたオイルです。

■冷却水

指定液	Honda純正ウルトラクーラント
規定濃度	50%
規定量	4.5ℓ (交換時: リザーブタンク0.4ℓ含む)

■タイヤ

サイズ	185/70R14 88S ^{※10} 185/65R15 88S ^{※11}
空気圧 (kPa[kgf/cm ²])	220 (2.2)
リムサイズ	スチールホイール 14×5 1/2 ^{※10} アルミホイール 15×5 1/2 ^{※11}

※10 C,G,Gジャストセレクション

※11 Gエアロ,Giエアロ

数字

4WD (四輪駆動機構)152

A

ABS (アンチロックブレーキシステム)155

ABS警告灯.....53

A/C (エアコン)123

AT (オートマチックトランスミッション)146

AVG (平均燃費表示)61

E

EPS警告灯.....55

ETC車載器.....別冊

H

Hondaインターナビシステム.....別冊

Hondaスマートキー.....65, 66

Hondaスマートキーシステム警告灯.....53

Hondaスマートキー電池消耗警告.....95

Hondaスマートキー持ち去り警告.....94

エンジンスイッチ.....93

電池交換のしかた.....187

I

ISOFIX.....43

M

MIST.....97

P

PGM-FI警告灯.....52

R

RANGE (航続可能距離表示)61

S

SEL/RESETスイッチ.....59

SRSエアバッグ.....28

エアバッグシステム警告灯.....36, 54

V

VSA (ピークルスタビリティアシスト)151

VSA警告灯.....54

VSA作動表示灯.....57, 151

W

W (ワット) 数.....228, 229

ア

アイボルト.....195

アクアクリンミラー.....106

アクセサリ.....161

アクセサリソケット.....119

安全に関する表示.....17

安全のための確認事項.....21

アンチロックブレーキシステム (ABS)155

ABS警告灯.....53

アンテナ.....133

マイクロアンテナ.....133

マニュアルアンテナ.....133

イ

イージードアクローザー.....85

一酸化炭素の危険性.....50

イモビライザーシステム.....86

イモビライザーシステム表示灯.....57

イルミネーションコントロール.....100

インフォメーションディスプレイ.....59

オドメーター.....60

外気温表示.....60

航続距離.....61

瞬間燃費.....61

トリップメーター.....60

表示の切り換えかた.....59

平均燃費.....61

ウ

ウィンカースイッチ (方向指示器)95

ウインドウォッシャー.....167

ウインドウォッシャー液の補給.....167

ウインドウォッシャースイッチ.....97

ウインドーの開閉.....88

ウェアインジケータ.....182

運転.....142

エンジンの始動.....147, 149

シフト操作.....153

ブレーキ操作.....153

エ

エアコン 123
 エアクリーンフィルター 188
 エアコンの使いかた 124, 126
 窓の曇りや霜の取りかた 125, 129
 モード切り換えスイッチ 124

エアバッグ 28
 SRSエアバッグ 28
 エアバッグシステム警告灯/表示灯 36
 エアバッグシステム故障診断記録装置 17
 エアバッグのお手入れ 38
 サイドエアバッグ 31
 サイドエアバッグ自動停止表示灯 37, 56
 サイドカーテンエアバッグ 34

エンジンオイル 167
 推奨エンジンオイル 167, 228, 229
 油圧警告灯 52, 212

エンジンスイッチ 92

エンジンの始動 142
 エンジンが始動しない 206
 ジャンプスタート 208

エンジン冷却水 228, 229

オ

追越合図 (パッシング) 96
 応急修理剤 (タイヤパンク) 196
オーディオ装置 132
オートドアロック/オートドアアンロック 73
 カスタマイズ 74
オートライトコントロール警告灯 54
オーバーヒート 211

オドメーター 60
 温度センサー 60

カ

カーゴスペース照明灯 116
 電球の交換 177

外気温表示 60

鍵 (かぎ) 64
ガンソリン 158, 228, 229
カップホルダー 118

キ

キー 64
 Hondaスマートキー 65
 キーが **0** から **1** に回らない 15
 キーが **1** から **0** に回らない 15
 キー閉じ込み防止装置 70
 キーナンバータグ 65
 キーの種類と機能 64
 キーレスエントリー 67
 キーレスエントリーでドアが開かない 16
 後席ドアが開かない 15
 電池交換のしかた 186
 内蔵キー 65, 207

キー閉じ込み防止装置 70
キーナンバータグ 65
キーレスエントリー 67
 電池交換のしかた 186

キックダウン 146
給油 158
 給油のしかた 158

指定燃料 158, 228, 229
 燃料計 58
 燃料残量警告灯 53

ク

空気圧 181, 228, 229
グラブレール 3
クリープ現象 146
グリップ 195
車の改造 161
グローブボックス 117

ケ

計器 51
警告灯 52
 ABS警告灯 53
 EPS警告灯 55
 Hondaスマートキーシステム警告灯 53
 PGM-FI警告灯 52
 VSA警告灯 54
 エアバッグシステム警告灯 54
 オートライトコントロール警告灯 54
 高水温警告灯 54
 シートベルト非着用警告灯 53
 充電警告灯 52
 ドア/テールゲート開閉警告灯 55
 トランスミッション警告灯 53
 燃料残量警告灯 53
 パワースライドドア警告灯 54
 ブレーキ警告灯 52
 油圧警告灯 52
けん引 219

コ

交換

カーゴスポットライト電球.....	176
カーゴスペース/室内灯照明灯電球.....	177
室内灯電球.....	175
車幅灯電球.....	170
制動灯/尾灯、後面方向指示器/後面非常点減表示灯、後退灯電球.....	172
前面方向指示器/前面非常点減表示灯電球.....	170
側面方向指示器/側面非常点減表示灯電球.....	171
ハイマウントストップランプ電球.....	174
番号灯電球.....	173
ヘッドライト電球.....	168
マップランプ電球.....	175
リヤシートマップランプ電球.....	175

工具

高水温警告灯.....	54
航続可能距離表示.....	61
後方視角支援ミラー.....	107

サ

サービスマン診断記録装置.....	17
データの開示について.....	18
サイドエアバッグ.....	31
サイドエアバッグ自動停止システム.....	33
サイドエアバッグ自動停止表示灯.....	37
サイドカーテンエアバッグ.....	34
サンバイザー.....	3

シ

シートの調節.....	108
アームレスト.....	113
フロントシート.....	108
ヘッドレスト.....	112
リヤシート.....	110
シートベルト.....	22
シートベルトの着用.....	24
シートベルトの点検.....	27
シートベルト非着用警告灯.....	53
シートベルトリマインダー.....	23
妊娠中のかたのシートベルトの着用のしかた.....	26
時刻の設定.....	63
室内装備品.....	117
室内灯.....	114
シフト操作.....	149
ジャッキ.....	195
ジャッキハンドルバー.....	195
ジャッキハンドル (ホイールナットレンチ).....	195
車外の清掃.....	191
車内の清掃.....	190
車幅灯.....	170
ジャンプスタート.....	208
充電警告灯.....	52
瞬間燃費表示.....	61
仕様.....	228
衝撃感知ドアロック解除システム.....	73, 229

ス

スイッチ操作

イルミネーションコントロールスイッチ.....	100
エンジンスイッチ.....	92
フロントガラス熱線スイッチ.....	102
方向指示器 (ウィンカースイッチ).....	95
ライトスイッチ.....	96
リヤデフロスタースイッチ.....	101
ワイパー/ウォッシャー.....	97

スカイルーフ

ステアリング.....	103
スノータイヤ.....	184
スパークプラグ.....	228, 229
スピードメーター.....	58
スライドドアの開閉.....	78
ドア/テールゲート開閉警告灯.....	55

セ

清掃.....	190
制動灯.....	172
セキュリティシステム.....	86
イモビライザーシステム.....	86
セキュリティアラームシステム.....	86
セレクトポジション.....	147, 149
セレクトポジション表示灯.....	148, 150
セレクトレバー.....	
セレクトレバーが動かない.....	210
セレクトレバーの操作.....	148, 150

ソ

側面方向指示器/側面非常点減表示灯電球.....	171
--------------------------	-----

タ

タイヤ	181
ウェアインジケーター	182
指定空気圧	181
タイヤの点検	228, 229
タイヤのローテーション	183
タイヤパンク応急修理キット	196
冬期のタイヤ	184
パンク	196
タイヤチェーン	184
タコメーター	58

チ

チェーン	184
チャイルドシート	40
ジュニアシート	48
乳児用のチャイルドシート	40
幼児用のチャイルドシート	41
チャイルドブルーフ	72
駐停車操作	156

テ

停止表示板固定ベルト	122
低水温表示灯	56
テールゲートの開閉	77
テールゲートが開かないとき	225
ドア/テールゲート開閉警告灯	55
デフロスター	125, 129
リヤデフロスタースイッチ	101
点火プラグ	228, 229
電球の交換	168

電池交換	186
------	-----

ト

ドアの施錠と解錠	64
Hondaスマートキー	65
キー閉じ込み防止装置	70
キーナンバータグ	65
キーの種類と機能	64
キーレスエントリー	67
キーレスエントリーでドアが開かない	16
後席ドアが開かない	15
車外でのドアの施錠/解錠	67
車内での施錠/解錠	71
チャイルドブルーフ	72
ドア/テールゲート開閉警告灯	55
ドアミラー	104
冬期のタイヤ	184
スノータイヤ	184
タイヤチェーン	184
トップテザーアンカレッジ	47
トップテザーストラップ	47
ドライバー	195
トラブルシューティング	15
運転席ドアを開けるとブザーが鳴る	16
エンジンが始動しない	206
オーバーヒートした	211
キーが0から1に回らない	15
キーが1から0に回らない	15
キーレスエントリーでドアが開かない	16
警告灯が点灯/点滅した	212
けん引してもらいたい	219

後席ドアが開かない	15
ジャンプスタートしたい	208
セレクトレバーが動かない	210
走行するとブザーが鳴る	16
ハイオクガソリンは使える?	16
パンクした	196
ヒューズが切れた	218
ブレーキを踏むと音がする	16
ブレーキを踏むと振動する	15
トランスミッション警告灯	53
トランスミッションフルード	228, 229
トリップメーター	60

ナ

内蔵キー	207
------	-----

ネ

燃料	158, 228, 229
燃料計	58
燃料残量警告灯	53

ハ

パーキングブレーキ	153
排気ガスの危険性	50
ハイビーム	96
電球の交換	168
ハイビーム表示灯	56
ハイマウントストップランプ	174
ハザードスイッチ	表紙ウラ
発炎筒	195
パッシング	96

バッテリー	
ジャンプスタート	208
充電警告灯	52
容量	228, 229
パワーウィンドーの開閉	88
パワースライドドアの開閉	80
ドア/テールゲート開閉警告灯	55
パワースライドドア警告灯	54
バンク	196
反転フロアボード	121
ハンドル	103
ハンドル位置調節レバー	103
ハンドルロック	92, 93
汎用型ISOFIXチャイルドシート	43
ヒ	
ヒーター・マニュアル式エアコン	126
ヒートッドアミラー	105
非常点滅表示灯スイッチ	表紙ウラ
尾灯	172
ヒューズ	215
ヒューズの設置場所	215
ヒューズの点検と交換	218
表示灯	56
VSA作動表示灯	57
イモビライザーシステム表示灯	57
サイドエアバッグ自動停止表示灯	56
セキュリティアラームシステム作動表示灯	57
セレクトポジション表示灯	148, 150
低水温表示灯	56
ハイビーム表示灯	56

方向指示器表示灯	56
ライト点灯表示灯	56
ビルトインテーブル	122
フ	
ブースターケーブル	208
ブザー	
運転席ドアを開けるとブザーが鳴る	16
走行するとブザーが鳴る	16
フューエルリッドが解錠できないとき	223
フューエルリッドの開けかた	158
ブレーキシステム	153
ABS (アンチロックブレーキシステム)	155
パーキングブレーキ	153
フットブレーキ	154
ブレーキ警告灯	52, 213
ブレーキを踏むと音がする	16
ブレーキを踏むと振動する	15
ブレーキフルード	228, 229
ブレーキ警告灯	52, 213
フロントガラス熱線スイッチ	102
フロントシート	108
フロントシートアームレスト	113
フロントシートヘッドレスト	112
へ	
平均燃費表示	61
ヘッドライト	96
追越合図 (パッシング)	96
電球の交換 (ハロゲンヘッドライト)	168
ハイビーム	96

ハイビーム表示灯	56
ヘッドライトレベリングダイヤル	99
ライト点灯表示灯	56
ロービーム	96
ヘッドレスト	112
フロントシート	112
リヤシート	112
ホ	
ホイールサイズ	228, 229
ホイールナットレンチ (ジャッキハンドル)	195
方向指示器 (ウィンカースイッチ)	95
方向指示器表示灯	56
ホーンスイッチ	1
ボンネット内のメンテナンス	165
ウィンドウォッシャー液の補給	167
推奨エンジンオイル	167
ボンネット内のメンテナンス項目	165
ボンネットを開ける	166
冷却水の点検と補給	211
マ	
マスタードアロックスイッチ	71
マップランプ	115
電球の交換	175
ミ	
ミラー	104
後方視角支援ミラー	107
ドアミラー	104
ルームミラー	104

メ

メーター	58
インフォメーションディスプレイ	59
スピードメーター	58
タコメーター	58
燃料計	58
メンテナンス	162
キーレスエントリー/Hondaスマートキー	185
清掃	190
タイヤの点検と整備	181
ボンネット内のメンテナンス	165
メンテナンスに関する注意事項	164
メンテナンスを安全に行うために	164
ライト類の点検と整備	168
ワイパーブレードラバーの点検と整備	178

モ

モード切り換え (エアコン)	124, 126
----------------	----------

ユ

油圧警告灯	52
-------	----

ヨ

四輪駆動機構 (4WD)	152
--------------	-----

ラ

ライトスイッチ	96
追越合図 (パッシング)	96
ハイビーム	96
ハイビーム表示灯	56
ライト点灯表示灯	56

ロービーム	96
ライト類の点検と整備	168
カーゴスペース/室内灯照明灯電球	177
カーゴスポットライト電球	176
室内灯	175
車幅灯電球	170
制動灯/尾灯、後面方向指示器/後面非常点滅表示灯、後退灯電球	172
前面方向指示器/前面非常点滅表示灯電球	170
側面方向指示器/側面非常点滅表示灯電球	171
ハイマウントストップランプ電球	174
番号灯電球	173
ヘッドライト電球	168
マップランプ電球	175
リヤシートマップランプ電球	175
ラジエーター	211

リ

リザーブタンク	211
リヤカメラシステム	135
リヤデフロスタースイッチ	101

ル

ルームミラー	104
--------	-----

レ

冷却水	211
オーバーヒート	211
補給	211

ロ

ロアアンカレッジ	46
ロービーム	96

ワ

ワイパー/ウォッシャー	97
ワイパーブレードラバー	178

お車についてのお問い合わせ、ご相談は、まず、Honda 販売店にお気軽にご相談ください。
下記アドレスより最新の Honda 販売店を検索することが可能です。

Honda ホームページ <http://www.honda.co.jp/>

(Honda ホームページにある検索ボックスに『販売店』と入力してください)

携帯電話からは、携帯電話用 Honda ホームページをご覧ください。

<http://dream.honda.co.jp/dealerlocator/>

※：QR コード読み取り機能付きの携帯電話をお持ちの場合は、右の QR コードをご利用ください。
ご利用にあたっては、お持ちの携帯電話取扱説明書をご確認ください。
QR コードは (株) デンソーウェーブの登録商標です。



お問い合わせ、ご相談は、全国共通のフリーダイヤルで下記のお客 様相談センター
でもお受け致します。

本田技研工業株式会社 お客様相談センター

フリーダイヤル 0120-112010

受付時間 9:00～12:00 13:00～17:00

〒351-0188 埼玉県和光市本町8-1

所在地、電話番号などが変更になることがありますのでご了承ください。

お車に関してお問い合わせいただく際は、お客様へ正確、迅速にご対応させていただくた
めに、あらかじめ、お手元にお車の車検証をご準備いただき、下記の事項をご確認のうえ、
ご相談ください。

- ① 車検証記載事項：車両型式、車台番号、エンジン型式、登録番号、登録年月日
- ② 車種名、タイプ名、走行距離
- ③ ご購入年月日
- ④ 販売店名



HONDA

The Power of Dreams

万一、異常や故障などの不具合が生じた場合は、Honda 販売店で点検整備を受けてください。

最新の Honda 販売店情報は、携帯電話からも検索できます。

(検索方法は巻末をご覧ください)

Honda ホーム
ページにある
検索ボックス
に入力してく
ださい。

<http://www.honda.co.jp/manual/>

クルマ、およびインターナビシステム取扱説明書の最新情報をお伝えしています。

30SFM600
00X30-SFM-6001

©① 10000.2010.08.B
©2010 本田技研工業株式会社