

# ETC 車載器を使う

## ETC 情報について

ETC (Electronic Toll Collection System) は、高速道路など有料道路の料金所を通過するときに、料金の支払いを自動化し、料金所を通過する際に発生する渋滞を緩和するためのシステムです。

本機は、別売の ETC 車載器 (ナビ連動タイプ) を接続することができます。

ETC 車載器について詳しくは、別売の ETC 車載器に付属の取扱説明書をご覧ください。



- 本機に別売の ETC 車載器 (ナビ連動タイプ) を接続すると、本機から音声案内をします。

### ■ ETC 車載器の接続アイコンについて

別売の ETC 車載器 (ナビ連動タイプ) の接続状態が画面に表示されます。



本機との接続状態表示アイコン

白色：

ETC カードが挿入されている

灰色：

ETC カードが挿入されていない

赤色：

カードの有効期限切れ、ETC カードエラーや ETC 車載器のエラーなど使用できない状態

## ETC の設定をする

ETC に関する設定を行います。

### 1 【MENU】を押して [設定 / 情報] にタッチする



### 2 [ナビ] にタッチする



### 3 「ETC」の各項目を設定する

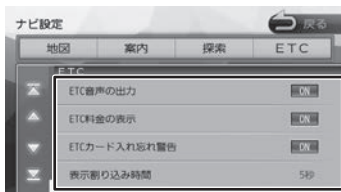

#### ■ 音声出力の設定

ETC の音声案内を出力するかどうかを設定します。

**【ETC 音声の出力】にタッチする**

**[ON]：**

ETC の音声案内を出力します。

**[OFF]：**

ETC の音声案内を出力しません。

#### ■ 料金表示の設定

ETC 通行料金を地図画面に表示するかどうかを設定します。

**【ETC 料金の表示】にタッチする**

**[ON]：**

料金表示をします。

**[OFF]：**

料金表示をしません。

## ■ ETC カード入れ忘れ警告の設定

本機の電源をオンにしたときに、ETC カードを入れ忘れている場合の警告を出力するかどうかを設定します。

**[ETC カード入れ忘れ警告] にタッチする**

**[ON] :**

ETC カード入れ忘れの警告案内をします。

**[OFF] :**

ETC カード入れ忘れの警告案内をしません。

## ■ 表示割り込み時間の設定

ETCのお知らせを割り込み表示するかしないか、またする場合の割り込み時間を設定します。

**[しない] :**

ETCのお知らせ割り込み表示はしません。

**[5秒]/[10秒]/[15秒]/[30秒] :**

割り込み表示時間を選択します。

## ETC 履歴 / 車載器情報を見る

本機で使用した ETC の利用履歴や登録情報を確認できます。

1 **【MENU】 を押して [設定 / 情報] にタッチする**

2 **[情報] にタッチする**



3 **[ETC] にタッチする**



ETC履歴情報	車載器情報	戻る
2009/09/01 18:19	¥1,950	足柄→八王子本線(上り)
2009/08/31 18:02	¥750	橋
2009/08/31 17:57	¥350	横浜JCT第一
2009/08/31 17:52	¥1,150	横浜→京(西側)
2008/08/27 17:29	¥1,150	伊勢→静岡
2008/04/06 20:42	¥1,250	相模原→八王子本線(上り)

**[車載器情報] :**

車載器の情報を表示します。

車載器情報	戻る
車載器管理番号	00000000000000000000
型式登録番号	000000
型式名	000000
カード有効期限	2011/01/01



- ETCの利用履歴は、100件まで表示されます。
- 履歴情報は、ETCカード挿入時のみ表示されます。

# フロントカメラ / コーナーカメラを使う (VXM-174VFi のみ)

VXM-174VFiをご使用の場合は、別売のフロントカメラまたはコーナーカメラのどちらかを接続することができます。

カメラについて、詳しくは別売のフロントカメラ、コーナーカメラの説明書をご覧ください。

## カメラの映像について

- カメラの映像は広角レンズを使用しているため、実際の距離と感覚が異なります。
- 夜間または暗所ではカメラの映像が見えない、または見にくいことがあります。
- コーナーカメラシステムは、レンズの結露防止のため防滴密閉構造となっています。カメラ本体のネジを緩めたり、分解することは絶対にやめてください。防滴性能の劣化をまねき、故障などの原因となります。
- レンズ前面のカバーが汚れていると鮮明な映像が得られません。水滴、雪、泥などが付着したときは、水を含ませた柔らかい布などで拭き取ってください。ゴミなどが付いた状態で、乾いた布などで強くこするとレンズカバーにキズが付くことがあります。

### お願い

- 雨滴などがカメラ部に付着すると、映りが悪くなるおそれがあります。
- 高圧洗車をする場合は、カメラの周囲部に直接水をかけないでください。水が入り、カメラレンズに結露などが発生したり、故障の原因となったり、火災、感電の原因となります。
- カメラ部は精密機械のため、強い衝撃は与えないでください。故障の原因となったり、破損して火災、感電の原因となります。
- 車両の乗車人数や燃料の容量、車両姿勢などによってコーナーカメラガイドの示す位置がずれます。実際の周りの状況を直接目で確認してご使用ください。
- フロントカメラ / コーナーカメラの映像は、あくまで運転の補助手段としてご使用ください。安全のためカメラ使用時も直接目で安全確認しながら運転してください。
- フロントカメラ / コーナーカメラの映像調整などをするときは、必ず車を安全な場所に停車して行ってください。

## フロント / コーナーカメラを設定する

車速に連動してカメラ映像を自動で表示できるようにしたり、カメラの接続アイコンを表示するように設定することができます。

### 1 【MENU】を押して [設定 / 情報] にタッチする



### 2 [システム] にタッチする



### 3 「車両」の各項目を設定する

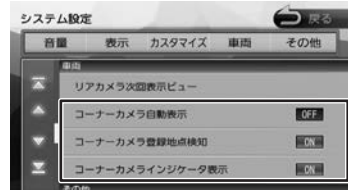

【フロントカメラ自動表示】または【コーナーカメラ自動表示】：

車速が低速になったらフロントまたはコーナーカメラの映像に自動で切り替えるかどうかを設定します。

【フロントカメラ登録地点検知】または【コーナーカメラ登録地点検知】：

カメラ地点として登録した場所に低速で近づいたときに、自動でフロントカメラまたはコーナーカメラの映像に切り替えるかどうかを設定します。

カメラ地点の登録については63ページをご覧ください。

【フロントカメララインジケータ表示】または【コーナーカメララインジケータ表示】：

本機の画面にフロントカメラまたはコーナーカメラの接続インジケータを表示するかしないかを設定します。

## ■ フロント/コーナーカメラのインジケータについて

別売のフロント/コーナーカメラのインジケータが本機の画面に表示されます。



緑色：

低速走行になったら自動的にカメラ映像を表示します。

灰色：

低速走行になっても自動的にカメラ映像を表示しません。

## フロント/コーナーカメラの映像を表示する

### フロントカメラの映像





### コーナーカメラの映像





## ■ [フロントカメラ自動表示] または [コーナーカメラ自動表示]、[フロントカメラ登録地点検知] または [コーナーカメラ登録地点検知] を On に設定しているときは

車の走行速度が低速または低速でカメラ登録地点に近づくと、フロントカメラまたはコーナーカメラの映像に自動で切り替わります。速度が上がると自動でもとの画面に戻ります。



## ■ [フロントカメラ自動表示] または [コーナーカメラ自動表示]、[フロントカメラ登録地点検知] または [コーナーカメラ登録地点検知] を Off に設定しているときは

フロントパネルの【】にオプションボタン登録機能が「フロントカメラ切替」または「コーナーカメラ切替」に設定(→ P.107)されていると停車中または低速のときに【】を押すとカメラ映像を表示することができます。カメラ映像表示中にもう一度押すとものの画面に戻ります。



- 高速走行中は【】を押してもメッセージが表示され、カメラ映像に切り替わりません。低速走行になると1回だけカメラ映像を表示します。(再度【】を押すとメッセージが表示され、低速になってもカメラ映像は表示しません。)

## ■ リアカメラとフロントカメラまたはコーナーカメラを接続しているときは

フロントパネルの【】にオプションボタン登録機能が「フロントカメラ切替」または「コーナーカメラ切替」に設定されていると、リアカメラ映像を表示中に【】を押すたびに、リアカメラとフロントカメラまたはコーナーカメラの映像を切り替えることができます。



- 車のセレクトレバーをリバース以外に入れている場合は、リアカメラ映像画面への切り替えはできません。

## ビューを切り替える (コーナーカメラ 2 ビュー接続時のみ)

コーナーカメラ (2 ビュー) 接続時はビュー (ノーマル / トップダウン) を切り替えることができます。

### 1 カメラ映像表示中にビューアイコンにタッチする



ビューアイコン



**トップダウン :**

トップダウンビューに切り替えます。



**ノーマル :**

ノーマルビューに切り替えます。



- 現在表示中のビューアイコンは緑色表示となり、タッチできません。

## コーナーカメラのガイドラインを消す / 表示する



- 必要なガイド線は Honda 販売店で設定されます。設定の変更などについては、Honda 販売店にご相談ください。
- フロントカメラではガイド表示はしません。

### 1 カメラ映像表示中に画面にタッチする



### 2 [ガイドライン表示] にタッチする



「ガイドライン表示」ボタンは一定の時間がすぎると消えます。



ガイドラインが消えます。  
もう一度タッチするとガイドラインを表示します。

## ガイドラインの見かた

コーナーカメラの映像にはガイドラインが表示されます。ガイドラインは車両前側の左コーナーと路肩の距離の目安を表示したものです。

### お願い

- ・画面上に表示されるコーナーカメラガイドは目安です。コーナーカメラの映像だけを見ながらの運転は絶対に行わないでください。また、左折時には内輪差に注意してください。
- ・道路端へ幅寄せするときは、直接目で周囲の安全を確認し、ゆっくりした速度で運転してください。

### ■ ノーマルビュー

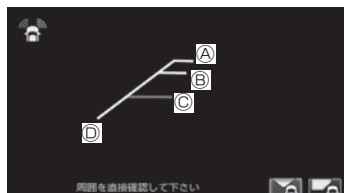

### ■ トップダウンビュー (コーナーカメラ2ビュー接続時のみ)

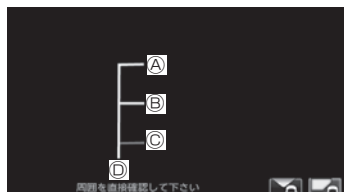

Ⓐ：フロントバンパーから約 1.5m

Ⓑ：フロントバンパーから約 1.0m

Ⓒ：フロントバンパーから約 0.5m

Ⓓ：車両左側面から約 25cm

## 画質を調整する

### 1 カメラ映像表示中に【MENU】を押し続ける



画質調整するボタンが表示されます。操作については 68 ページをご覧ください。

# リアカメラを使う

本機は、別売のリアカメラを接続することができます。

カメラについて、詳しくは別売のリアカメラの説明書をご覧ください。

## リアカメラの映像を表示する

本機に接続したリアカメラの映像を表示します。カメラの映像で後方確認をしてから車を後退させることができます。

- カメラの映像は広角レンズを使用しているため、実際の距離と感覚が異なります。
- リアカメラの映像は鏡像です。鏡像とは映し出される画像が車両のバックミラーやサイドミラーで見ると同じ左右反転させた画像です。
- 夜間または暗所ではリアカメラの映像が見えない、または見えにくいことがあります。
- リアカメラは、レンズの結露防止のため防滴密閉構造となっています。カメラ本体のネジを緩めたり、分解することは絶対にやめてください。防滴性能の劣化をまねき、故障などの原因となります。
- レンズ前面のカバーが汚れていると鮮明な映像が得られません。水滴、雪、泥などが付着したときは、水を含ませた柔らかい布などで拭き取ってください。ゴミなどが付いた状態で乾いた布などで強くこするとレンズカバーにキズが付くことがあります。

### 1 セレクトレバーを“R”（リバース）にする



リアカメラの映像が表示されます。

セレクトレバーを“R”以外にするとともにの画面に戻ります。

## ビューを切り替える (リアワイドカメラ接続時)

リアワイドカメラ接続時はビュー（ノーマル/トップダウン/ワイド）を切り替えることができます。

お願い

- ビューの切り替えは、低速で走行中でも可能ですが十分に周囲の安全を確認してから行ってください。

### 1 カメラ映像表示中にビューアイコンにタッチする



ビューアイコン



ワイド：

ワイドビューに切り替えます。



トップダウン：

トップダウンビューに切り替えます。



ノーマル：

ノーマルビューに切り替えます。



- 現在表示中のビューアイコンは緑色表示となり、タッチできません。

## ガイドラインを消す

### 1 カメラ映像表示中に画面にタッチする

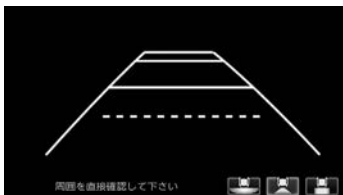

操作ボタンが表示されます。

### 2 [ガイドライン表示] にタッチする



「ガイドライン表示」ボタンは一定の時間がすぎると消えます。

ガイドラインが消えます。  
もう一度タッチするとガイドラインを表示します。

#### お願い

- リアカメラが映し出す範囲には限界があります。またリアカメラの画面上に表示されるリアカメラガイドは、実際の車幅・距離間隔と異なる場合があります。
- 夜間や暗い場所など、使用状況により画質が低下する場合があります。
- 後退するときには、直接目で後方を確認しながら後退を開始してください。リアカメラの映像は後方確認の補助手段としてご使用ください。
- リアカメラの映像だけを見ての後退は絶対に行わないでください。
- 雨滴などがカメラ部に付着すると、映りが悪くなるおそれがあります。
- リアカメラの表示ビューの切り替えや映像調整をするときは、必ず車を安全な場所に停車して行ってください。

## ガイドラインの見かた

リアカメラの映像にはガイドラインが表示されません。

### ■ ワイドビュー (リアワイドカメラ接続時のみ)

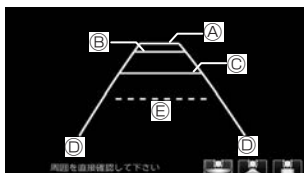

### ■ トップダウンビュー (リアワイドカメラ接続時のみ)

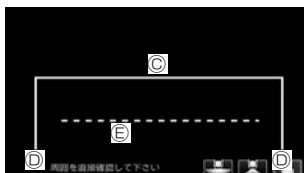

### ■ ノーマルビュー

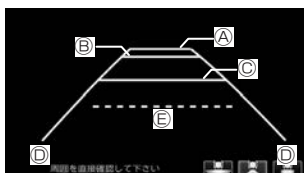

- ▲：車両後側面から約 3.0m
- ：車両後側面から約 2.0m
- ：車両後側面から約 0.5m または約 1.0m
- ◇：車両左右側面から約 25cm
- ：テールゲート開閉可能ライン





- テールゲートなどの開閉に必要な距離は、Honda 販売店にてご相談ください。

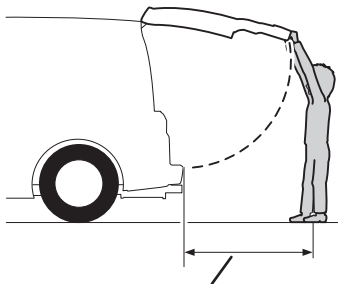

テールゲートなどの開閉に必要な距離

- 説明に記載している数値は車種によって異なります。
- 以下の場合にはガイドラインと路面上の距離や障害物との距離に誤差が生じます。
  - 急な勾配の坂道など路面に対して車両が傾いているとき
  - 搭乗人数や積載量などにより車両が傾いているとき
- ガイドラインは路面上の距離を示す目安です。画面に立体物が表示されたときは実際の距離感とは異なります。

## 次回表示ビューを設定する (リアワイドカメラ接続時)

次回表示するビューを設定することができます。

### 1 【MENU】を押して[設定/情報]にタッチする



### 2 [システム] にタッチする



### 3 「車両」の[リアカメラ次回表示ビュー]にタッチする

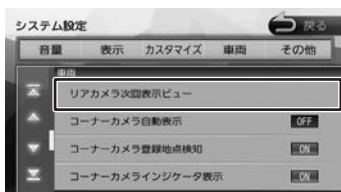

### 4 設定する項目にタッチする

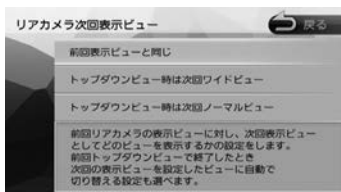

【前回表示ビューと同じ】：

次回の表示を前回表示したビューで表示します。

【トップダウンビュー時は次回ワイドビュー】：

トップダウンビューで終了した後は次回ワイドビューで表示します。

【トップダウンビュー時は次回ノーマルビュー】：

トップダウンビューで終了した後は次回ノーマルビューで表示します。

## 画質を調整する

- 1 カメラ映像表示中に【MENU】を押し続ける



画質調整するボタンが表示されます。  
操作については 68 ページを  
ご覧ください。

# パーキングセンサーを使う

本機は別売のパーキングセンサーを接続することができます。

本機では、パーキングセンサーが障害物を検知したときに、障害物までの距離をイラストと色で表示します。

車両の装備やグレードがパーキングセンサー連動に対応している必要があります。

パーキングセンサーについて、詳しくは別売のパーキングセンサーの説明書をご覧ください。

## お願い

- 画面上に表示されるパーキングセンサー表示は、実際の距離間隔と異なる場合があります。あくまで補助手段としてご使用ください。
- パーキングセンサーは障害物が車両の周辺で検知された場合に表示されますが、運転の補助としてお知らせするものであり、ドライバーの注意義務を軽減するものではありません。

## ■ パーキングセンサーのイラスト表示について

画面によって表示方法や表示されるイラストが異なります。

### リアカメラ映像表示中

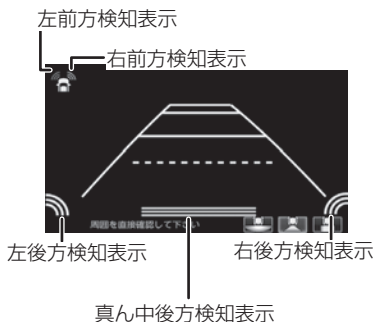

### フロントカメラ映像表示中



## コーナーカメラ映像表示中

左前方検知表示

右前方検知表示



## カメラ映像以外の表示画面

カメラ映像以外の画面ではイラストとメッセージが表示されます。

[消去] にタッチするとイラストとメッセージは消去することができます。



このイラストとメッセージ表示をパーキングセンサーが動いても表示しないようにすることができます。

1 【MENU】を押して[設定 / 情報] にタッチする

2 [システム] にタッチする



3 「車両」の「パーキングセンサー表示割り込み」にタッチする

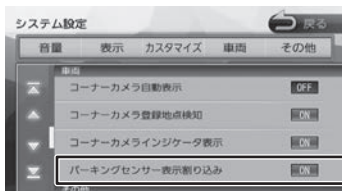

## ■ 障害物を検知したときの作動状態

ブザー音の間隔	障害物との距離※ 1			インジケータ
	前方センサー 左前方もしくは 右前方	後方センサー 左後方もしくは 右後方	真ん中後方※ 2	
長い	—	—	100cm 付近	点滅 (黄色) ※ 3
短い	50cm 付近	50cm 付近	50cm 付近	点滅 (橙色)
非常に短い	40cm 付近	40cm 付近	40cm 付近	
連続	30cm 付近 もしくはそれ未満	30cm 付近 もしくはそれ未満	30cm 付近 もしくはそれ未満	点滅 (赤色)

※ 1：距離は車両により異なる場合があります。詳細については、パーキングセンサーの取扱説明書をご確認ください。

※ 2：車輻により装備の無い場合があります。

※ 3：このときは、真ん中後方センサーのみが障害物を検知します。

# ステアリングリモコンを使う

## ステアリングリモコンについて

お使いの車のステアリングリモコンから本機を操作することができます。

ステアリングリモコンのキー割り当てはお買い上げ時に設定されています。  
本機ではキーの割り当てを別の機能に割り当て直すこともできます。

### お買い上げ時の設定

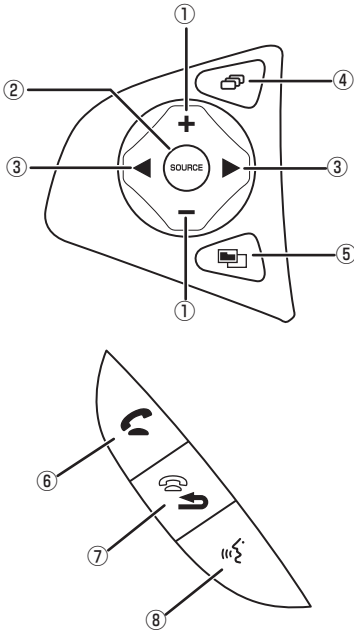

ステアリングリモコンは装着している車によってデザイン、形状、キーの個数が異なる場合があります。

キー	機能
① 音量	音量を調整します。
② SOURCE	押すたびに AV ソースを切り替えます。
③ チャンネル	<ul style="list-style-type: none"> <li>ラジオ： <ul style="list-style-type: none"> <li>- プリセット局を番号順に受信します。</li> <li>- 「サーチ中」が表示されるまでタッチし続けると、受信可能な放送局を自動的に受信します。(オート選局)もう一度タッチすると、オート選局を中止します。(オート選局)</li> </ul> </li> <li>TV (VXM-174VFi/VXM-174VFXiのみ)： <ul style="list-style-type: none"> <li>前または次のプリセット局を選局します。</li> </ul> </li> <li>ワンセグ(VXM-174CSiのみ)： <ul style="list-style-type: none"> <li>前または次のプリセット局を選局します。</li> </ul> </li> <li>ファイル再生： <ul style="list-style-type: none"> <li>前 / 次のファイルを再生します。押し続けると、フォルダアップ / ダウンします。</li> </ul> </li> <li>CD/iPad/Bluetooth AUDIO 再生： <ul style="list-style-type: none"> <li>前 / 次の曲を再生します。押し続ける操作に機能はありません。</li> </ul> </li> <li>DVD (VXM-174VFi/VXM-174VFXiのみ) 再生： <ul style="list-style-type: none"> <li>前 / 次のチャプターを再生します。押し続ける操作に機能はありません。</li> </ul> </li> </ul>
④ ファンクション	AV 画面と現地画面を押すたびに切り替えます。
⑤ ショートカット	フロントパネルの【】(OPTION) に設定されている機能を実行します。
⑥ オフフック	ハンズフリーの電話を受けます。(Bluetooth 接続中)
⑦ オンフック / 取り消し	ハンズフリーの電話を切ります。(Bluetooth 接続中)
⑧ 発話	お買い上げ時は何も設定されていません。

## 独自に機能を割り当てる

ステアリングリモコンのキーに機能割り当てを行います。

- 1 【MENU】を押して[設定/情報]にタッチする



- 2 [システム]にタッチする



- 3 [カスタマイズ]の[ステアリングリモコンカスタマイズ]にタッチする

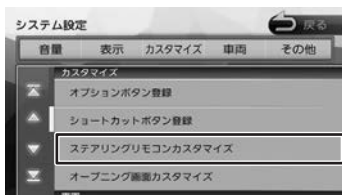

- 4 操作方法を確認して[閉じる]にタッチする

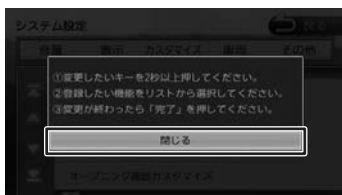

- 5 機能を割り当てるステアリングリモコンのキーを約2秒以上押す

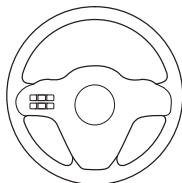

画面に割り当てる機能リストが表示されます。

- 6 割り当てる機能にタッチする



画面に割り当てられたキーと機能名がハイライトします。





- 7 手順5と6を繰り返して他のキーにも割り当てる

- 8 [完了]にタッチする

設定できる機能は以下のとおりです。

キー	機能
POWER ON/OFF	AV 機能をオフにします。もう一度押すとオンになります。
VOL +	AV 音量を上げます。
VOL -	AV 音量を下げます。
CH UP	放送局や曲を切り替えます。
CH DOWN	放送局や曲を切り替えます。
SOURCE UP	AV ソースを切り替えます。
SOURCE DOWN	AV ソースを切り替えます。
ミュート	AV ソースの音声出力をオフにします。もう一度押すとオンになります。
現在地	現在地図画面を表示します。
広域	広域な地図を表示します。(地図画面表示中)
詳細	詳細な地図を表示します。(地図画面表示中)
現在地点登録	現在の地点を登録します。
案内中止	ルート案内を中止します。

キー	機能
自宅に戻る	自宅を目的地に設定します。
リダイヤル	最後にかけた電話番号に発信します。
	ハンズフリーの電話を受けます。 (Bluetooth 接続中)
	ハンズフリーの電話を切ります。 (Bluetooth 接続中)
昼夜切替	画面の輝度を昼 (通常) / 夜 (減光) と切り替えます。地図の色、画質調整値、画面の明るさが押すたびに切り替わります。ナビ設定の地図色昼夜切替が「自動」に設定されているときは、画面の輝度に連動して切り替わります。
時計 ON/OFF	時計の全画面表示する / しないを切り替えます。
画面消し	画面を消します。
N/A 画面切替	AV 画面と現在地画面を押すたびに切り替えます。
右画面地図	右画面地図の表示 / 非表示を切り替えます。
オプションボタンと同機能	フロントパネルの【  】(OPTION) に設定されている機能进行操作します。
フロントカメラ切替	フロントカメラの映像に切り替えます。(VXM-174VFi でフロントカメラ接続時のみ)
コーナーカメラ切替	コーナーカメラの映像に切り替えます。(VXM-174VFi でコーナーカメラ接続時のみ)
割り当てなし	機能を割り当てません。

## 割り当てられたキーを確認する

- 1 【MENU】を押して [設定 / 情報] にタッチする
- 2 [システム] にタッチする



- 3 「カスタマイズ」の [ステアリングリモコンカスタマイズ] にタッチする

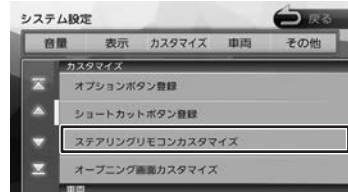

- 4 確認したいステアリングリモコンのキーを押す

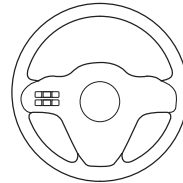

画面に割り当てられたキーと機能名がハイライトします。



## ステアリングリモコンキーの割り当てを初期化 / 変更する

独自に割り当てたステアリングリモコンキーの変更または初期化ができます。

### 1 「カスタマイズ」の「ステアリングリモコンカスタマイズ」にタッチする

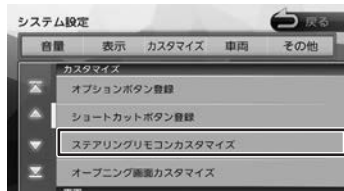

#### ■ 初期化する

[初期化] にタッチします。  
ステアリングリモコンに割り当てたキー設定をすべてお買い上げ時に戻します。

#### ■ 変更する

手順 2 へ進んでください。

### 2 変更したいステアリングリモコンのキーを 2 秒以上押す

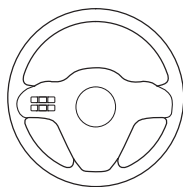

画面に割り当てる機能リストが表示されます。

### 3 割り当てる機能にタッチする



画面に割り当てられたキーと機能名がハイライトします。



### 4 [完了] にタッチする



# リアカメラ de あんしんプラスを使う (VXM-174VFiのみ)

お使いの車に別売の「リアカメラ de あんしんプラス」(後退出庫サポート/後方死角サポート/車線キープサポート)を装着していると、警報による注意喚起や運転支援の情報を本機で表示します。別売のリアカメラ de あんしんプラスについては、リアカメラ de あんしんプラスの説明書をご覧ください。

## お願い

- 車を後退させるときは、モニター画面だけを見ながら車を後退させることは、絶対にしないでください。必ず直接目で車の周囲の安全を確認して、ゆっくりとした速度(徐行)でご使用ください。
- 本システムは、障害物などの確認のための補助手段として使用してください。

## リアカメラ de あんしんプラス機能をオン/オフする

リアカメラ de あんしんプラス機能をそれぞれオン/オフすることができます。

- 1 【MENU】を押して【設定/情報】にタッチする
- 2 【システム】にタッチする



## 3 「車両」の各機能にタッチする

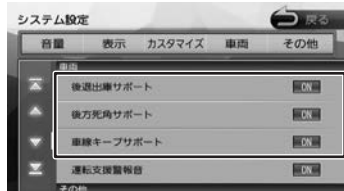

### 【ON】:

機能をオンにします。

オンにすると各システムの画面でアイコンが表示されます。

### 【OFF】:

機能をオフにします。



- OFF に設定しているときは、それぞれの機能アイコンは画面に表示されません。
- 設定がONのときに、機能アイコンにタッチすると一時的にON/OFFすることができます。
- アイコンはリアカメラ de あんしんプラスを接続しているときに表示されます。

## 警報音を設定する

### 1 「車両」の【運転支援警報音】にタッチする

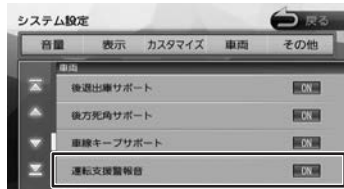

### 【ON】:

警報音を出力します。

### 【OFF】:

警報音を出力しません。

## リアカメラ de あんしんプラス機能の種類と表示

リアカメラ de あんしんプラスは、後退出庫サポート、後方死角サポート、車線キープサポートの3種類です。

### 後退出庫サポート

後退して駐車場を出庫するときなど、リアカメラ映像に後方で接近する移動物を接近方向矢印および車両検知枠（ワイドビューのみ）で表示します。

#### お願い

- このシステムは出庫時の後方確認などをサポートするためのものであり、衝突を防止するためのシステムではありません。
- 後退時は、必ず目視やミラーなどで後方及び周囲の安全を直接確認して下さい。状況によっては、検知できない可能性があるため、ブザーや画面のみを頼って後退を行うと、思わぬ事故につながるおそれがあります。

### ■ アイコンで機能をオン / オフする

画面に表示される後退出庫サポートアイコンにタッチすると一時的に機能をオン / オフすることができます。

#### 1 リアカメラ映像表示中に後退出庫サポートアイコンにタッチする

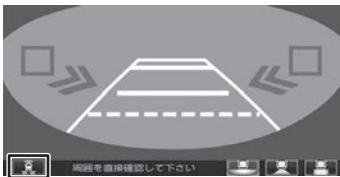

後退出庫サポートアイコン

アイコン	機能
	機能がオンになっています。このアイコンにタッチすると機能がオフになります。
	機能がオフになっています。このアイコンにタッチすると機能がオンになります。
	システムが故障しています。お買い上げの販売店にお問い合わせください。
	カメラが汚れています。乾布などでレンズ部を傷を付けないように拭いてください。

### ■ リアカメラ映像ビューを切り替える

#### 1 リアカメラ映像表示中にビューアイコンにタッチする

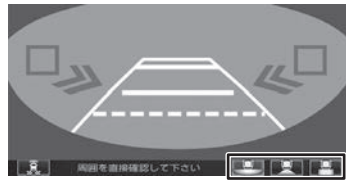

ビューアイコン



**ワイド：**  
ワイドビューに切り替えます。  
車両検知枠

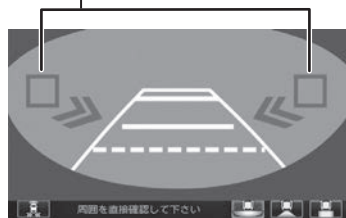

**ノーマル：**  
ノーマルビューに切り替えます。  
接近方向矢印



**トップダウン：**  
トップダウンビューに切り替えます。



- ガイドラインはリアカメラの設定で表示する / しらないを設定できます。(→ P.155)

## 後方死角サポート

車線変更をするときに後方に車が接近していたときなどに地図右上にあるアイコンで状態を表示します。

### お願い

- このシステムは隣接する車線後方の検知エリアに他の車両がいることを知らせ、運転者の車線変更の操作の際にサポートするためのもであり、衝突を防止するためのシステムではありません。
- 車線変更の際は、必ず目視やミラーなどで周囲の安全を直接確認して下さい。状況によっては、検知できない可能性がある為、直接確認をせずに車線変更を行うと、思わぬ事故につながるおそれがあります。









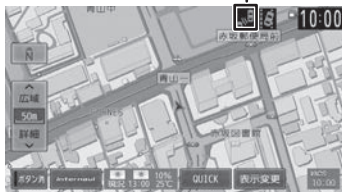

## ■ アイコンで後方死角サポート機能をオン/オフする

画面に表示される後方死角サポートアイコンにタッチすると一時的に機能をオン/オフすることができます。

### 1 後方死角サポートアイコンにタッチする

後方死角サポートアイコン



アイコン	機能
 (緑色)	機能がオンになっています。このアイコンにタッチすると機能がオフになります。
 (緑色)	機能が動く速度に達していません。
 (灰色)	機能がオフになっています。このアイコンにタッチすると機能がオンになります。
 (赤色)	システムが故障しています。お買い上げの販売店にお問い合わせください。
 (オレンジ)	左側に車が接近しています。
 (オレンジ)	右側に車が接近しています。
 (オレンジ)	左右両側に車が接近しています。
	車両の左側に車が接近しているときに、左ウィンカーを作動させると拡大表示をします。
	車両の右側に車が接近しているときに、右ウィンカーを作動させると拡大表示をします。
 (赤色)	カメラが汚れています。乾布などでレンズ部を傷を付けないように拭いてください。

## 車線キープサポート

車線から車がはみ出してしまったときに、地図右上にあるアイコンで状態を表示します。

### お願い

- このシステムは走行車線から逸脱しそうなときに警報で注意を促すものであり、わき見運転やぼんやり運転などの前方不注意および雨や霧などの視界不良を補助するためのシステムではありません。
- 常に周囲の状況に確認し、安全運転を心掛けて走行してください。







## ■ アイコンで車線キープサポート機能をオン/オフする

画面に表示される車線キープサポートアイコンにタッチすると一時的に機能をオン/オフすることができます。

### 1 車線キープサポートアイコンにタッチする

車線キープサポートアイコン



アイコン	機能
 (緑色)	機能がオンになっています。このアイコンにタッチすると機能がオフになります。
 (緑色)	システムが動く速度に達していません。
 (灰色)	設定がオフになっています。このアイコンにタッチすると機能がオンになります。
 (赤色)	システムが故障しています。お買い上げの販売店にお問い合わせください。
	車が左側の車線から逸脱しそうになった場合、画面の右側に注意喚起の画像が拡大して表示されます。
	車が右側の車線から逸脱しそうになった場合、画面の右側に注意喚起の画像が拡大して表示されます。
 (赤色)	カメラが汚れています。乾布などでレンズ部を傷を付けないように拭いてください。

# 自車位置の測位精度について

## マップマッチング機能について

マップマッチングとは、道路から外れた自車の位置を、論理的に地図画面の道路に合わせる機能のことです。GPSや自律航法による測位には誤差が生じることがあり、現在地を道路以外の場所（川や海の上など）に表示してしまうことがあります。このような場合に、「車が海や川の上を走るはずがない」という論理的判断に基づき、現在地近くの道路上に自動修正します。

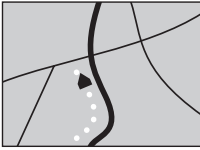

マップマッチングしていない場合

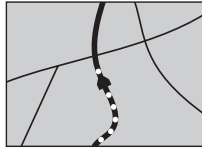

マップマッチングしている場合

本機は、GPSと自律航法を併用して精度の高い測位を行った上でマップマッチング機能が動作するため、より正確な現在地を表示することができます。

## 内蔵センサーによる測位とは

内蔵の車速パルスとジャイロセンサーを使って測位します。走った距離を車速パルスで、曲がった方向をジャイロセンサーで検出して現在地を割り出します。

## 3D センサーについて

内蔵の3Dセンサーによって、道路傾斜や自車の高さの変化を測定しています。これにより、ランプ等で道路が上下に分離したときに、地図データの高さ情報をもとに、どちらにいるかを判定します。高さ情報があるのは、高速道路/国道/県道などの全国主要道です。高さ情報がないところでは、判定されません。高さ情報があるところでも、道路形状や走行状況によっては、正しく判定できないことがあります。

## 誤差について

本機は、GPSと自律航法を併用した精度の高い測位に加えて、さらにマップマッチング機能を動作させて誤差を最小限にしております。しかし、さまざまな条件や状況によって、これらの機能が正しく動作せず、誤差が大きくなることもあります。

### ■ GPS 測位不能によって生じる誤差について

- 1) 次のような場所にいるときは、GPS衛星の電波が遮断されて電波を受信できないため、GPSによる測位ができないことがあります。
  - トンネルの中やビル内の駐車場
  - 2層構造の高速道路の下
  - 高層ビルの群衆地帯
  - 密集した樹木の間
- 2) GPSアンテナの近くで自動車電話や携帯電話を使っている場合、電波障害の影響で一時的にGPS衛星からの電波を受信できなくなるため、GPSによる測位ができないことがあります。
- 3) 3基以下のGPS衛星の電波しか受信できない場合は、GPSによる測位はできません。

### GPS衛星自体の原因により生じる誤差について

- 1) 電波を受信しているGPS衛星の配置が悪いとき（衛星が同じような方向や同じような高さにあるとき）には、十分な精度が得られないことがあります。このようなときは測位の誤差が大きくなります。
- 2) GPS衛星による測位では、高さ方向の精度は、水平方向と比べると誤差がやや大きくなります。自車の高さよりも上にある衛星の電波は受信できますが、下（地球の裏側）に位置している衛星の電波は物理的に受信できないため、高さに関して十分な比較ができません。

## その他の誤差について

以下に示す状況の場合も、測位の誤差が大きくなります。

角度の小さいY字路を走行した場合

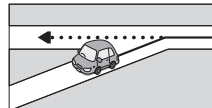

直線や緩やかなカーブを、長距離走ったすぐ後

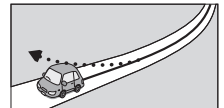

砂利道や雪道などで、タイヤがスリップした場合



蛇行運転をした場合

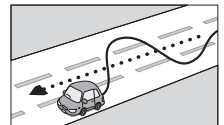

勾配の急な山道や、高低差のある道路を走行した場合

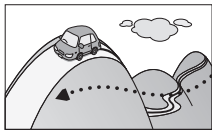

チェーンを装着したときや、タイヤを交換した場合

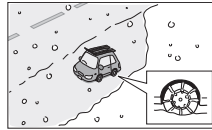

暮盤の目状の道路を走行した場合

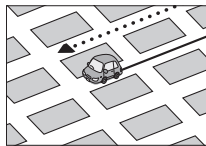

駐車場などのターンテーブルで旋回した場合

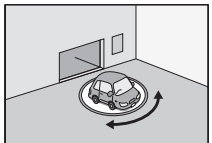

ヘアピンカーブが続いた場合

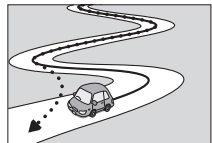

高速道路と側道などが隣接している場合

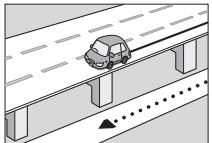

GPSによる測位ができない状態が長く続いた場合

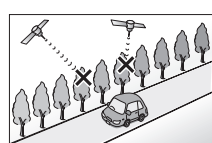

立体駐車場などで、旋回や切り返しを繰り返した場合

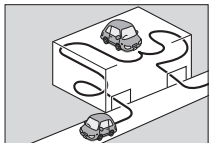

地下駐車場やトンネルなど、GPS衛星による測位が長時間できない場合

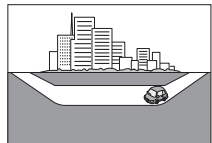

ループ橋などを走行した場合

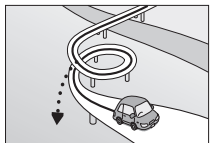

地図データにはない、新設道路を走行した場合

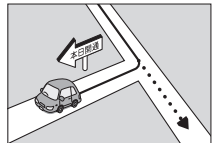

フェリーや車両運搬車などで移動した場合

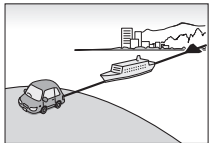

渋滞などで、低速で発進や停車を繰り返した場合

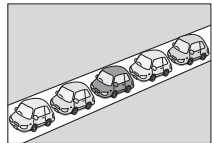

- 工場などの施設内の道路を走行中、施設に隣接する道路に近づいた場合
- エンジンをかけてすぐに走行し始めた場合
- 地図と実際の道路形状が異なる場合

## 低速時の測位精度について

車種によっては、時速数 km 程度の低速時に、車速パルス信号が出力されないものもあります。そのような車種では、渋滞中や駐車場などで時速数 km 程度の低速走行が続くと、自車位置が正確に表示されない場合があります。

## 地図の道路データについて

地図画面に道路が表示されていても、その道路をルート探索できない場合があります。そのような道路にはマップマッチングもできない場合があります。

## 準天頂衛星について

従来の GPS 衛星からの信号に加え、準天頂衛星からの信号を受信することで、山間部やビル街でも測位精度を向上することができます。

(2016年5月現在、準天頂衛星初号機「みちびき」が稼働中です。現時点では、受信できる時間帯に制限があります。また、季節によって時間帯は異なります。)

# 地図記号の凡例

画面に表示される地図では、次の地図記号を使用しています。

記号	名称	記号	名称	記号	名称	記号	名称
	信号機		スキー		その他学校		スマートIC
	都道府県庁舎		キャンプ		保健所		SA
	市特別区庁舎		遊園地		税務署		PA
	町村指定都市区庁舎		動物園		発電所		JCT
	官庁公共施設		公園		裁判所		IC/JCT (併設)
	警察		ホテル		灯台		IC/SA (併設)
	消防		スタジアム		ホール		IC/PA (併設)
	学校		スポーツ施設		スマートIC		SA/JCT (併設)
	郵便局		植物園		その他の目的物		PA/JCT (併設)
	病院		美術館		NTT		料金所
	デパート/スーパー		博物館		サッカー		スマートIC
	カー用品店		水族館		テニスコート		ガソリンスタンド
	IC		図書館		ディスカウントストア		レストラン
	SA		テーマパーク		ビールアパート名称		スナック
	PA		城・天守閣		道の駅		ショッピング
	パーキング		展望タワー		ヘリポート		ハイウェイオアシス
	工場		温泉		乗馬		インフォメーション
	飛行場		山頂		体育館		休憩所
	フェリー		自衛隊		牧場		ハイウェイ情報ターミナル
	港		墓地		ホール		ベビーコーナー
	料金所		ボウリング場		自動車学校		ドッグラン
	マリーナ		サッカー		トンネル		障害者用トイレ
	史跡名勝		競馬場ウインズ		船着場(観光船等)		ATM
	城跡		大学		野球場		トイレ
	神社		短大		展望台		
	寺院		高専				
	教会		高校				
	海水浴場		中学校				
	ゴルフ場		小学校		サービスエリア (SA)		
					パーキングエリア (PA)		
					IC		



・表示されるマークの位置は、実際と異なることがあります。また、複数の施設を代表して1つのマークで表示されることもあります。

# 地図データベースについて

- この地図の作成に当たっては、一般財団法人日本デジタル道路地図協会発行の全国デジタル道路地図データベースを使用しました。(c)2009-2015 一般財団法人日本デジタル道路地図協会(測量法第44条に基づく成果使用承認)[2015年3月発行データ使用]
- この地図は小田原市長の承認を得て、同市発行の1/2,500国土基本図を使用したものである。(承認番号)小田原市指令第52号 平成10年4月2日承認
- この地図の作成に当たっては、知多市長の承認を得て、同市発行の2,500分の1都市計画基本図を使用したものである。(測量法第44条に基づく成果使用承認 平成12年度 知都発第170号)
- この地図は、養老町長の承認を得て、同町所管の2500分の1都市計画図を使用したものである。(平成12年 養建第1902号)
- この地図は、貴志川町長の承認を得て同町発行の1/2,500全図を使用し、調製したものである。(承認番号)平10.近公.第34号
- この地図は大木町長の承認を得て、同町発行の5,000分の1の地形図を使用し調製したものです。(承認番号 15大木建第734号)
- この地図は、堀金村長の承認を得て1/2,500の都市計画図を参照して作成したものです。(承認番号 16堀第5417号)
- この地図は東近江市市長の承認を得て、同市発行の地形図1/2,500を使用し、調製したものである。(承認番号 東開第111号 平成18年2月28日承認)
- この地図は、伊香保町長の承認を得て平成7年度作成の10,000分の1の白図を使用し、調製したものです。(承認番号 伊建農発229号 平成17年7月14日承認)
- この地形図は、東京都都市整備局および東京デジタルマップの東京都縮尺1/2500地形図を使用して作成したものである。(承認番号:18東デ共041号)
- この地図は、東京都知事の承認を受けて、東京都縮尺2,500分の1の地形図を使用して作成したものである。(承認番号)18都市基交第478号
- この地図は、津山市長の承認を得て、同市所管の測量成果津山市都市計画(1/2,500)を使用し調製したものです。(承認番号 平成17年津山市使用承認第5号)
- この地図は、宇部市長の承認を得て平成13年作成の宇部市域図を使用したものである。(承認番号)指令宇都第13号 平成18年5月15日承認
- この地図は、宇部市長の承認を得て平成13年作成の宇部市域図を使用したものである。(承認番号)指令宇都第14号 平成18年5月31日承認
- この地図は、周防大島町長の承認を得て、周防大島町管内図を使用したものである。(承認番号)周防建設第56号 平成18年5月12日承認
- この地図は、東かがわ市長の承認を得て、同市所管の測量成果である東かがわ市地形図1/10,000及び東かがわ市都市計画図1/2,500を使用して調製したものである。(承認番号平成18年5月2日18建第107号)
- この測量の成果は、東温市長の承認により、平成17年3月作成の東温市都市計画図を使用して得たものである。(承認番号 H18 東温都第174号)
- この地図は、宮城県知事の承認を得て、同県所管の1/5,000森林基本図を使用したものである。(承認番号 林振第350号 平成18年9月19日承認)
- この地図は、宮城県知事の承認を得て、同県所管の1/5,000森林基本図を使用したものである。(承認番号 林振第611号 平成19年2月28日承認)
- この地図は秋田県知事の承認を得て森林基本図を複製したものである。承認番号 平成19年3月7日 指令水緑-1258
- この地図は、山形県の森林基本図を複製したものである。承認番号森第18-10号
- この地図は長岡市長の承認を得て、同市所管の地形図1/10,000を使用して調製したものである。(長都政第477号 平成18年3月28日承認)
- この図面は山梨県が作成した測量成果をもとに作成したものです。使用承認 平成19年3月1日 森整第1561号
- この地図は、長野県知事の承認を得て、長野県森林基本図を使用して作成したものである。(承認番号 18森政第5-5号)
- この地図は島根県が作成した森林基本図1:5,000を原図とし、島根県知事の承認を得て使用したものである。(承認番号 平成18年11月24日付け森第1286号)
- この地図は島根県が作成した森林基本図1:5,000を原図とし、島根県知事の承認を得て使用したものである。(承認番号 平成19年2月27日付け森第1736号)



- この地図は、広島県知事の承認を得て、同県所管の1/5,000森林基本図を使用したものである。(広島県使用承認林振第115号平成19年2月15日承認)
- この地図は、徳島県知事の承認を得て、同県所管の1/5,000森林基本図を使用したものである。(承認番号林振第484号平成19年1月30日承認)
- この地図は、佐賀県知事の承認を得て、同県所管の1/5,000森林基本図を使用したものである。(承認番号森整第010634号平成18年10月4日承認)
- この地図は、長崎県知事の承認を得て、長崎県森林基本図(1/5,000)を使用し調製したものである。承認番号18林第492号(平成18年10月6日)
- この地図は、熊本県知事の承認を得て5,000分の1の森林地形図を複製したものである。(承認番号森整第993号平成19年2月14日)
- この地図は、熊本県知事の承認を得て5,000分の1の森林地形図を複製したものである。(承認番号森整第1079号平成19年3月7日)
- この地図は、大分県知事の承認を得て、5,000分の1森林基本図を使用し、調製したものである(承認番号林18-1平成18年12月5日)
- この地図は、大分県知事の承認を得て、5,000分の1森林基本図を使用し、調製したものである(承認番号林18-2平成19年3月7日)
- この地図は宮崎県知事の承認を得て5000分の1森林基本図を使用し、調製したものである。(承認番号使18-1号平成18年12月8日)
- この地図は宮崎県知事の承認を得て5000分の1森林基本図を使用し、調製したものである。(承認番号使18-3号平成19年3月8日)
- この地図の作製に当たっては、鹿児島県知事の承認を得て、5千分の1森林基本図を使用したものである。(承認番号平18林振第360号)
- この地図は、知覧町長の承認を得て、同町発行の1/5,000全図を使用し、調製したものである。(承認番号)平成18年5月26日知耕第590号
- この地図の作成にあたっては、茨城県林政課作成の5千分の1森林基本図を使用しました。(測量法第44条第3項の規定に基づく成果使用承認平成19年8月8日付、承認番号林政19-482号、茨城県林政課長)
- この地図は秋田県知事の承認を得て森林基本図を複製したものである。(承認番号平成18年11月30日指令水緑-947)
- この地図は、笛吹市長の承認を得て同市発行の10000分の1の全図を使用し、作成したものである。(承認番号笛まち第12-25号平成19年12月13日承認)
- この地図は、岐阜県知事の承認を得て、岐阜県共有空間データ(18国地部公発第334号)を使用したものである。(承認番号情企第590号平成20年3月24日承認)
- この成果品は、高知県が作成した測量成果を、高知県知事の承認を得て使用し作成したものである。(承認番号平成19年2月14日付け18高森推第568号)
- この地図の作製に当たっては、鹿児島県知事の承認を得て、5千分の1森林基本図を使用したものである。(承認番号平19林振第404号)
- この地図データの一部は、小樽市長の承認を得て、同市が作成した平成19年度臨港道路竣工平面図を複製したものである。(承認番号)平21樽港事第33号
- この地図は、森林計画室長の承認を得て静岡県作成の5000分の1の森林基本図を複製したものである。(承認番号)平成21年森計第477号
- この地図の作製に当たっては、鹿児島県知事の承認を得て、5千分の1森林基本図を使用したものである。(承認番号平18林振第497号)
- この地図は、東根市長の承認を得て同市保管の東根市道路台帳図を使用し、調製したものである。(承認番号東建収第8号平成21年5月27日承認)
- この地図は幕別町長の承認を得て、同町発行の2千5百分の1幕別町現況図を使用し、調整したものである。(承認番号)H22幕都計第185号
- この地図は、国土地理院長の承認を得て、同院の技術資料H・1・No.3「日本測地系における離島位置の補正量」を利用し作成したものである。(承認番号国地企調第180号平成22年9月28日)
- この地図の作製に当たっては、鹿児島県知事の承認を得て、5千分の1森林基本図を使用したものである。(承認番号平19林振第246号)
- この地図は、田原市長の承認を得て、同市発行の都市計画図を使用して作成したものである。(承認番号)23田街第55号
- この地図の作成に当たっては、国土地理院長の承認を得て、同院発行の5千分1国土基本図を使用した。(承認番号平26情使、第74号-46号)

## 施設情報及び個人情報（電話番号）について

- 電話番号検索は、ハローページおよびタウンページのデータを使用しています。
- これらの情報は本ソフト作成後、変更されている場合があります。
- 本ソフトに格納されるあらゆるデータ、個人情報については、購入者の責任において使用するものとし、当社は何らの責を負いません。また、これらの情報に誤りがあった場合でも、当社は何らの責を負いません。

なお、個人情報の削除・掲載・修正に関するお問い合わせは、JVC ケンウッドカスタマーサポートセンターにご連絡ください。

### ■ 注意事項

- データベース作成時点の関連で、表示される地図が現状と異なることがありますのでご了承ください。
- いかなる形式においても著作権者に無断でこの地図の全部または一部を複製し、利用することを固く禁じます。
- この地図に使用している交通規制データは普通車両に適用されるもののみで、大型車両や二輪車等の規制は含まれておりません。あらかじめご了承ください。
- 収録するデータは、その正確性を保証するものではありません。データ内容の誤りに対して、取り替え、代金の返却はいたしかねます。
- 本データを使用したことによって生じたお客様および第三者のいかなる損害についても、弊社は一切その責任を負いかねます。

©2009-2015(一般財団法人)日本デジタル道路地図協会

©2016 INCREMENT P CORPORATION.

- このデータは、国土地理院の技術資料 C1-No.445「小笠原諸島西之島周辺の 正射画像(平成 26 年 12 月 10 日撮影)」を利用して作成したものである。
- この地図の作成に当たっては、国土地理院長の承認を得て、同院発行の災害復興計画基図を使用した。(承認番号 平 27 情使、第 199 号-46 号)
- この地図の作成に当たっては、国土地理院長の承認を得て、同院発行の基盤地図情報を使用した。(承認番号 平 27 情使、第 308 号-46 号)

## 交通規制データについて

- 本製品に使用している交通規制データは、2015 年 3 月現在のもので、本データが現場の交通規制と違う場合は、現場の交通規制標識・表示等に従って下さい。

## 駐車場データについて

- 駐車場データは、株式会社アイ・エム・ジェイ提供の 2015 年 9 月データを使用しています。

## タウンページデータについて

- タウンページデータは、NTT タウンページ株式会社が提供する 2015 年 9 月現在のデータを使用しています。
- もとのデータそのものが、実際の位置と異なる場合があります。
- 一部のデータでは、ピンポイント検索できない場合があります。その場合、その地区の代表地点が表示されます。

## ハローページデータについて

- 訪問宅（個人宅）電話番号データ（ハローページデータ）は、日本ソフト販売株式会社が提供する「Bellemax®」2015 年 9 月時点のデータを使用しています。
- もとのデータそのものが、実際の位置と異なる場合があります。
- 一部のデータでは、ピンポイント検索できない場合があります。その場合、その地区の代表地点が表示されます。

## 料金データについて

- 高速道路（有料道路を含む）料金データは、2015 年 9 月調査で 2016 年 4 月時点の軽自動車・中型自動車・普通自動車のデータです。

## 放送局リストのデータについて

- FM/AM 放送局については 2016 年 3 月現在のものです。放送局の開局、廃局、名称変更、周波数（チャンネル）変更が行われた場合は、実際の内容と表示が異なる場合や、受信できない場合があります。

# ソフトウェア使用許諾契約書

【本製品をご使用前に必ずお読みください】

このナビゲーション製品本体（以下、「本システム」）および同梱品（併せて、以下、「本製品」）には、株式会社 JVC ケンウッド（以下、「ライセンサー」）のソフトウェア、および/または複数のソフトウェアライセンサー（以下、「ソフトウェア供給者」）から当社に対して許諾されたソフトウェア（併せて、以下、「許諾ソフトウェア」）が含まれています。許諾ソフトウェアは、ソフトウェアに関連する書類、マニュアルその他の印刷物を含みます。書類および印刷物は、オンラインまたは電子媒体で供給するものを含みます。

お客様（以下、「使用者」）は本件使用許諾契約書の内容にご同意のうえ、本製品をご使用いただくものと致します。

使用者が本製品をご使用された時点で本契約が成立したものと見なされます。

なお、許諾ソフトウェアにはライセンサーが第三者より直接的にまたは間接的に使用の許諾を受けたソフトウェアが含まれている場合があります。その場合には一部の第三者は本ソフトウェア使用許諾契約書とは別にお客様に対して使用条件を定めております。かかるソフトウェアについては本契約書は適用されませんので別途提示させていただきます「ソフトウェアに関する重要なお知らせ」を必ずご覧ください。

## 【使用許諾契約書】

### 第 1 条（総則）

ライセンサーは、許諾ソフトウェアの国内における非独占的かつ第 3 条第 1 項に定める例外を除き譲渡不能な使用権を使用者に許諾します。

### 第 2 条（使用権）

1. 本契約によって生ずる使用権とは、許諾ソフトウェアのを本製品を使用する権利をいいます。
2. 使用者は、許諾ソフトウェアの一部もしくは全部を複製、複写もしくは修正、追加等の改変をすることができません。
3. 許諾ソフトウェアの使用は私的範囲に限定されるものとし、許諾ソフトウェアは営利目的を含めるとに関わらず、いかなる目的でも頒布することができません。
4. 使用者は、許諾ソフトウェアを取扱説明書またはヘルプファイルに記載の使用方法に沿って使用するものとし、許諾ソフトウェアの全部または一部を用いて著作権法等の法規に違反するデータの使用、複製を行ってはならないものとし、また、指定 PC へのネットワーク接続を用いて、使用者以外の第三者にこれを使用させることは許されません。

### 第 3 条（許諾条件）

1. 使用者は、本製品を譲渡する場合、内在する許諾ソフトウェア（その関連資料、アップデート版、アップグレード版を含む）の使用権については、自らの手元にオリジナル及び一切の複製物、関連資料を残さない事、又譲受人を本ソフトウェア使用許諾契約に従わせる事を条件に、移転できるものとします。
2. 使用者は許諾ソフトウェアに関し、リバースエンジニアリング、逆アセンブル、逆コンパイル等のソースコード解析作業を行ってはならないものとします。

### 第 4 条（許諾ソフトウェアの権利）

許諾ソフトウェア及びその関連書類に関する著作権等一切の権利は、ライセンサーまたはライセンサーに許諾ソフトウェアの使用、再許諾を許諾した原権利者（以下、原権利者）に帰属するものとし、使用者は許諾ソフトウェア及びその関連書類に関して本契約に基づき許諾された使用権以外の権利を有しないものとします。

### 第 5 条（ライセンサーの免責）

1. ライセンサー及び原権利者は、使用者が本契約に基づき許諾された使用権を使用することにより生じた使用者もしくは第三者の損害に関していかなる責任も負わないものとします。但し、これを制限する別途法律の定めがある場合はこの限りではありません。
2. ライセンサーは「許諾ソフトウェア」について商品性、互換性及び特定目的に合致していることを保証致しません。

### 第 6 条（第三者に対する責任）

使用者が許諾ソフトウェアを使用することにより、第三者との間で著作権、特許権その他の知的財産権の侵害を理由として紛争が生じたときは、使用者自身が自らの費用で解決するものとし、ライセンサー及び原権利者に一切の迷惑をかけないものとします。

### 第 7 条（秘密保持）

使用者は、本契約により提供される許諾ソフトウェア、その関連書類等の情報及び本契約の内容のうち公然と知られていないものについて秘密を保持するものとし、ライセンサーの承諾を得ることなく第三者に開示または漏洩しないものとします。

### 第 8 条（契約の解除）

ライセンサーは、使用者において次の各号の一に該当する事由があるときは、直ちに本契約を解除し、またはそれによって蒙った損害の賠償を使用者に対し請求できるものとします。

- (1) 本契約に定める条項に違反したとき
- (2) 差押、仮差押、仮処分その他強制執行の申立を受けたとき

## ソフトウェアに関する重要なお知らせ

### 本製品のソフトウェアライセンスについて

本製品に組み込まれたソフトウェアは、複数の独立したソフトウェアコンポーネントで構成され、個々のソフトウェアコンポーネントは、それぞれに株式会社 JVC ケンウッドまたは第三者の著作権が存在します。

本製品は、株式会社 JVC ケンウッド及び第三者が規定したエンドユーザーライセンスアグリーメント（以下、「EULA」といいます）に基づくソフトウェアコンポーネントを使用しております。

「EULA」の中には、フリーソフトウェアに該当するものがあり、GNU General Public License または Lesser General Public License（以下、「GPL/LGPL」といいます）のライセンスに基づき実行形式のソフトウェアコンポーネントを配布する条件として、当該コンポーネントのソースコードの入手を可能にするように求めています。

当該「GPL/LGPL」の対象となるソフトウェアコンポーネントに関しては、以下のホームページをご覧ください。

ホームページアドレス

<http://www2.jvckenwood.com/gpl/j.html>

なお、ソースコードの内容等についてのご質問はお答えしかねますので、予め御了承ください。

「GPL/LGPL」の適用を受けない「EULA」に基づくソフトウェアコンポーネント及び株式会社 JVC ケンウッド自身が開発もしくは作成したソフトウェアコンポーネントは、ソースコード提供の対象とはなりませんのでご了承ください。

「GPL/LGPL」に基づいて配布されるソフトウェアコンポーネントは無償でお客様に使用許諾されますので、適用法令の範囲内で、当該ソフトウェアコンポーネントの保証は、明示かつ黙示であるかを問わず一切ありません。

適用法令の定め、又は書面による合意がある場合を除き、著作権者や上記許諾を受けて当該ソフトウェアコンポーネントの変更・再配布を為し得る者は、当該ソフトウェアコンポーネントを使用したこと、又は使用できないことに起因する一切の損害についてなんらの責任も負いません。当該ソフトウェアコンポーネントの使用条件や遵守いただかなければならない事項等の詳細は、各「GPL/LGPL」をお読みください。

本製品に組み込まれた「GPL/LGPL」の対象となるソフトウェアコンポーネントをお客様自身でご利用頂く場合は、対応するライセンスをよく読んでから、ご利用くださるようお願い致します。なお各ライセンスは株式会社 JVC ケンウッド以外の第三者による規定のため、原文（英文）を本製品に掲載します。掲載場所は「設定 / 情報」－「システム」－その他内の「オープンソースライセンス」です。

### 第9条（許諾ソフトウェアの廃棄）

前条の規定により本契約が終了した場合、使用者は契約の終了した日から2週間以内に許諾ソフトウェア、関連書類及びその複製物を廃棄するものとします。

### 第10条（著作権保護）

1. 許諾ソフトウェアに関する著作権及びその他一切の知的財産権は、ライセンサー及び現権利者に帰属するものでありいかなる権利も使用者が有するものではありません。
2. 使用者は許諾ソフトウェアの使用に際し、著作権法及びその関連の法律に従うものとします。

### 第11条（輸出規制）

1. 許諾ソフトウェアを日本国外に輸出すること（インターネット等を利用した国外送信を含みます）はできないものといたします。
2. 使用者は、許諾ソフトウェアが日本国およびアメリカ合衆国の輸出に関する規制の対象となることを了承するものとします。
3. 使用者は、許諾ソフトウェアに適用される一切の国際法および国内法（アメリカ合衆国の輸出管理規則、アメリカ合衆国、日本国及びその他の政府機関が定めるエンドユーザー、エンドユーザーによる使用及び輸出対象国に関する規制を含みます）に従うことに同意するものとします。

### 第12条（その他）

1. 本契約の一部が法律によって無効となった場合でも、当該条項以外は有効に存続するものとします。
2. 本契約に定めなき条項もしくは本契約の解釈に疑義を生じた場合には、ライセンサー、使用者は誠意をもって協議し、解決するものとします。
3. ライセンサー及び使用者は、本契約が日本国の法律に準拠し、本契約から生ずる権利義務に関する紛争については、東京地方裁判所をもって第一審の専属管轄裁判所とする事に合意するものとします。
4. 本契約書の各条項は、代わりの契約書が提供されない限り、許諾ソフトウェアのバージョンアップ後のソフトウェアにも適用されるものとします。

以上

# VICIS について

## VICIS サービスの問い合わせ

VICIS サービスに関するお問い合わせについては、内容によって次の問い合わせ先にご連絡ください。

- VICIS の仕組みやサービスエリアなどについて
- 文字情報（レベル 1）、簡易図形情報（レベル 2）の情報表示について  
＜問い合わせ先＞

VICIS センター 運用管理室

電話受付時間

9:30 ~ 17:45

（土曜、日曜、祝日、年末年始休暇を除く）

電話番号

0570-00-8831

※ 全国どこからでも市内通話料金でご利用  
いただけます。

※ PHS、IP 電話等からはご利用できません。

FAX 受付時間 24 時間

FAX 番号（全国） 03-3562-1719

- VICIS 関連商品の機能や使用方法について
- サービスエリア内の受信可否について
- 地図表示（レベル 3）の情報表示について  
＜問い合わせ先＞

JVC ケンウッドカスタマーサポートセンター

フリーダイヤル 0120-977-846

（ディーラーオプション専用窓口）

FAX 045-450-2308

住所 〒221-0022 神奈川県横浜市  
神奈川区守屋町 3-12

受付時間 月曜～金曜 9:30～18:00  
（土曜、日曜、祝日および当社  
休日は休ませていただきます）

- VICIS の最新情報について

VICIS の最新情報や FM 多重放送局の周波数の情報などは、下記ホームページをご覧ください。

インターネット URL <http://www.vics.or.jp/>

なお、お問い合わせ先の判断に迷う場合は、JVC ケンウッドカスタマーサポートセンター（またはお買い上げの販売店）までご連絡ください。

## VICIS リンクの更新について

VICIS センターでは、レベル 3 の情報の収集と提供に、VICIS リンク（主要交差点毎に道路を区切った単位）というデータ方式を採用しています。道路の新設や改築、信号機の設置等により道路交通状況が変化する場合は、VICIS リンクの追加や変更を行って、適切な情報を提供できるようにしています。

この結果、新しい VICIS リンクによる情報の提供が行われると、変更前の VICIS リンクでは情報が提供されなくなります。ただしユーザに対する情

報提供サービスを維持するため、変更前の VICIS リンクに対しても変更後 3 年間は、従来通り情報を提供する仕組みになっています。



- ・ VICIS リンクの更新は、地図データの更新が必要です。

## VICIS 情報有料放送サービス契約約款

### 第 1 章 総則

（約款の適用）

第 1 条 一般財団法人道路交通情報通信システムセンター（以下「当センター」といいます。）は、放送法（昭和 25 年法律第 132 号）第 147 条の規定に基づき、この VICIS 情報有料放送サービス契約約款（以下「この約款」といいます。）を定め、これにより VICIS 情報有料放送サービスを提供します。

（約款の変更）

第 2 条 当センターは、この約款を変更することがあります。この場合には、サービスの提供条件は、変更後の VICIS 情報有料放送サービス契約約款によります。

（用語の定義）

第 3 条 この約款においては、次の用語はそれぞれ次の意味で使用します。

（1）VICIS サービス

当センターが自動車を利用中の加入者のために、FM 多重放送局から送信する、道路交通情報の有料放送サービス

（2）VICIS サービス契約

当センターから VICIS サービスの提供を受けるための契約

（3）加入者

当センターと VICIS サービス契約を締結した者

（4）VICIS デスクランブラー

FM 多重放送局からのスクランブル化（攪乱）された電波を解読し、放送番組の視聴を可能とするための機器

### 第 2 章 サービスの種類等

（VICIS サービスの種類）

第 4 条 VICIS サービスには、次の種類があります。

（1）文字表示型サービス

文字により道路交通情報を表示する形態のサービス

（2）簡易図形表示型サービス

簡易図形により道路交通情報を表示する形態のサービス

（3）地図重畳型サービス

車載機のもつデジタル道路地図上に情報を重畳表示する形態のサービス

（VICIS サービスの提供時間）

第 5 条 当センターは、原則として一週間に概ね 120 時間以上の VICIS サービスを提供します。

### 第3章 契約

(契約の単位)

第6条 当センターは、VICS デスクランプラー 1 台毎に 1 の VICS サービス契約を締結します。

(サービスの提供区域)

第7条 VICS サービスの提供区域は、当センターの電波の受信可能な地域（全都道府県の区域で概ね NHK-FM 放送を受信することができる範囲内）とします。ただし、そのサービス提供区域であっても、電波の状況により VICS サービスを利用することができない場合があります。

(契約の成立等)

第8条 VICS サービスは、VICS 対応 F M 受信機（VICS デスクランプラーが組み込まれた F M 受信機）を購入したことにより、契約の申込み及び承諾がなされたものとみなし、以後加入者は、継続的にサービスの提供を受けることができるものとします。

(VICS サービスの種類の変更)

第9条 加入者は、VICS サービスの種類に対応した VICS 対応 F M 受信機を購入することにより、第4条に示す VICS サービスの種類の変更を行うことができます。

(契約上の地位の譲渡又は承継)

第10条 加入者は、第三者に対し加入者としての権利の譲渡又は地位の承継を行うことができます。

(加入者が行う契約の解除)

第11条 当センターは、次の場合には加入者が VICS サービス契約を解除したものとみなします。

- (1) 加入者が VICS デスクランプラーの使用を将来にわたって停止したとき
- (2) 加入者の所有する VICS デスクランプラーの使用が不可能となったとき

(当センターが行う契約の解除)

第12条 1. 当センターは、加入者が第16条の規定に反する行為を行った場合には、VICS サービス契約を解除することがあります。また、第17条の規定に従って、本放送の伝送方式の変更等が行われた場合には、VICS サービス契約は、解除されたものと見なされます。

2. 第11条又は第12条の規定により、VICS サービス契約が解除された場合であっても、当センターは、VICS サービスの視聴料金の払い戻しをいたしません。

### 第4章 料金

(料金の支払い義務)

第13条 加入者は、当センターが提供する VICS サービスの料金として、契約単位ごとに加入時に別表に定める定額料金の支払いを要します。

なお、料金は、加入者が受信機を購入する際に負担していただいております。

### 第5章 保守

(当センターの保守管理責任)

第14条 当センターは、当センターが提供する VICS サービスの視聴品質を良好に保持するため、適切な保守管理に努めます。ただし、加入者の設備に起因する視聴品質の劣化に関してはこの限りではありません。

(利用の中止)

第15条 1. 当センターは、放送設備の保守上又は工事上やむを得ないときは、VICS サービスの利用を中止することがあります。

2. 当センターは、前項の規定により VICS サービスの利用を中止するときは、あらかじめそのことを加入者にお知らせします。

ただし、緊急やむを得ない場合は、この限りではありません。

### 第6章 雑則

(利用に係る加入者の義務)

第16条 加入者は、当センターが提供する VICS サービスの放送を再送信又は再配分することはできません。

(免責)

第17条 1. 当センターは、天災、事変、気象などの視聴障害による放送休止、その他当センターの責めに帰すことのできない事由により VICS サービスの視聴が不可能ないし困難となった場合には一切の責任を負いません。

また、利用者は、道路形状が変更した場合等、合理的な事情がある場合には、VICS サービスの一部表示されない場合があることを了承するものとします。

但し、当センターは、当該変更においても変更後3年間、当該変更に対応していない旧デジタル道路地図上でも、VICS サービスが可能な限度で適切に表示されるように、合理的な努力を傾注するものとします。

2. VICS サービスは、F M 放送の電波に多重して提供されていますので、本放送の伝送方式の変更等が行われた場合には、加入者が当初に購入された受信機による VICS サービスの利用ができなくなります。当センターは、やむを得ない事情があると認める場合には、3年以上の期間を持って、VICS サービスの「お知らせ」画面等により、加入者に周知のうえ、本放送の伝送方式の変更を行うことがあります。

[別表]

視聴料金 300 円 (税抜き)

ただし、車載機購入価格に含まれております。

- ・本機器で提供している道路交通情報データは、公益財団法人日本道路交通情報センターから提供されます。また、データ作成には一般財団法人道路交通情報通信システムセンター (VICS センター) の技術が用いられています。

# メディアおよびファイルについて

## ご使用上の注意事項

- USB 機器や SD カードは、車内に放置しないでください。直射日光や高温で、変形や故障の原因になります。
- 本機で再生するオーディオ/ビデオファイルは、必ずバックアップを作成しておいてください。予期せぬ事態で、ファイルが破壊される場合があります。

## 本機で再生できるディスクメディア

### ● ディスク再生対応一覧表

分類	規格	対応	説明
DVD*	DVD ビデオ	○	—
	DVD オーディオ	×	—
	DVD-R	○	VR モード対応 (DVD-R/RW のみ) CPRM 対応
	DVD-RW	○	
	DVD+R	○	
	DVD+RW	○	
	DVD+R DL (2層)	○	
	DVD-R DL (2層)	○	
	DVD-RAM	×	—
CD	音楽 CD	○	8cm ディスク非対応
	CD-ROM	○	—
	CD-R	○	パケットライト非対応
	CD-RW	○	—
	DTS-CD	×	—
	ビデオ CD、スーパービデオ CD	×	—
	フォト CD	×	—
	HDCCD	△	通常の音楽 CD の音質
その他	CCC	×	—
	デュアルディスクスーパーオーディオ CD	△	CD 層のみ再生可能

- ：再生できます  
△：一部のみ再生できます  
×：再生できません

\*VXM-174VFi/VXM-174VFXi のみ

- 「Blu-spec CD」、「Blu-spec CD2」は再生することができます。

## 再生できるディスクフォーマット

ISO 9660 Level 1/ISO 9660 Level 2/  
Joliet/UDF 1.02/1.50/2.00/2.01/2.50

## 使用できないディスク

以下のディスクは使用しないでください。



- 記録面（レーベル面の反対側）が着色や汚れがあるディスク。引き込まれない、取り出せないなどの誤動作の原因になります。記録面には触れないようにお取り扱いください。
- ファイナライズ処理を行っていない CD-R/RW および DVD-R/RW (VXM-174VFi/VXM-174VFXi のみ) は再生できません（ファイナライズ処理については、お使いのライティングソフトやレコーダーのマニュアルをご覧ください）。そのほかにも、記録状態によっては再生できない場合があります。汚れ、傷、ゴミのついたディスク、反りのあるディスク。音飛びなどの誤動作や音質劣化の原因になることがあります。
- 表面に紙テープなどが貼られたディスク、ラベルのノリがはみ出したディスク。ディスクが取り出せなくなったり、本機が故障することがあります。

## ディスクのご使用上の注意

- ディスクが汚れたときは、従来のレコードクリーナー、静電防止剤や、シンナーやベンジンなどの薬品は絶対に使用しないでください。市販のクリーニングクロスや柔らかい木綿の布などで、中心から外側に向かって軽くふき取ってください。
- 新しいディスクを使うときは、ディスクのセンターホールおよび外周部に「バリ」がないことを確認してください。「バリ」がついたまま使用すると、ディスクが挿入できなくなったり音飛びの原因になります。「バリ」があるときは、ボールペンなどで取り除いてから使用してください。
- 音質向上やディスク保護を目的としたディスク用アクセサリ（スタビライザー、保護シート、レンズクリーナーなど）は使用しないでください。故障の原因となります。
- 8cmCD、8cmCD アダプターは使用できません。ディスクが取り出せなくなるなど、故障の原因になります。

## DVD のリージョン番号 (VXM-174VFi/VXM-174VFXi のみ)

本機で再生できる DVD リージョン番号（国ごとに割り当てられた番号）は「2」（または 2 を含むもの）と「ALL」です。

DVD ディスクに表示されているリージョン番号が本機と一致しないと、本機では再生できません。

## 本機で再生できる SD カード

規格	SD/SDHC/SDXC*1
最大容量	2GB(SD)/32GB(SDHC)/2TB(SDXC)
ファイルシステム	FAT16/FAT32/exFAT*2

\*1：MMC(MultimediaCard)には対応していません。

\*2：この他のファイルシステム (NTFS 等) には対応していません。

- SD スピードクラスは Class 10 まで対応しています。

## SD カード使用上のご注意

- miniSD カード、microSD カードは SD カードアダプターを使用することで使用可能ですがすべてのカードの動作保証はしていません。
- ご使用の際には、必ず SD カードに付属している取扱説明書も合わせてご確認ください。
- 本機で使用出来ない場合は、ファイルシステムが FAT16、FAT32 または exFAT であることを確認してください。ファイルシステムが異なる場合は、再フォーマットしてから使用してください。
- 本機は SD-Audio には対応していません。
- 全ての SD カードに対して、動作を保証するものではありません。
- SD カードの種類や、記録状態によっては、正常に再生できない場合があります。
- SD カード内のデータは必ずバックアップをしてください。SD カードの使用状況によっては、保存内容が失われる場合があります。保存データが失われたことによる損害については、弊社はその補償を一切いたしかねますので、あらかじめご了承ください。

## 本機で再生できる USB 機器

規格	USB1.1/2.0 (High Speed) *1
デバイスクラス	マストレージクラス (MSC device) *2
最大消費電流	1A 以下
ファイルシステム	FAT16/FAT32*3
対応容量	2TB

\*1：USB3.0 には対応していません。

\*2：使用する USB デバイスが USB マストレージクラスに対応しているかは、USB デバイスの販売メーカーにお問い合わせください。

\*3：この他のファイルシステム (NTFS、exFAT 等) には対応していません。

## USB 機器使用上のご注意

- 接続した USB デバイスは運転の支障とならないように設置してください。全ての USB デバイスに対して、動作や電源供給を保証するものではありません。
- USB ハブを介して USB 機器を接続しないでください。
- マルチカードリーダーを使用する場合は、複数のメモリーカードを挿さないでください。
- セキュリティ機能付きの USB デバイスは使用できません。
- USB 規格外のケーブルは動作保証できません。また、延長ケーブルの使用により正常に再生できない場合があります。
- USB デバイスの種類や、記録状態によっては、正常に再生できない場合があります。
- 全ての USB デバイスに対して、動作や電源供給を保証するものではありません。
- USB デバイスのデータは必ずバックアップをしてください。USB デバイスの使用状況によっては、保存内容が失われる場合があります。保存データが失われたことによる損害については、弊社はその補償を一切いたしかねますので、あらかじめご了承ください。



## 本機で再生できるオーディオ / ビデオフォーマット

メディア		コーデック			
		CD	DVD*	USB	SD
オーディオファイル	MP3	○	○	○	○
	WMA	○	○	○	○
	AAC	○	○	○	○
	WAV	○	○	○	○
	FLAC	○	○	○	○
	Vorbis	○	○	○	○
ビデオファイル	MPEG-4 Video	×	×	○	○
	H.264/MPEG-4 AVC	×	×	○	○
	WMV	×	×	○	○

○：再生できます ×：再生できません \*VXM-174VFi/VXM-174VFXiのみ

## 著作権保護されたファイルについて

本機では、コピープロテクトや著作権管理が設定されているオーディオファイルは、再生できません。個人的に楽しむなどの場合を除き、音楽や映像などの著作物を著作権所有者の許諾を得ずに複製（録音）、配布、配信することは著作権法で禁止されています。

## オーディオファイル

	MP3	WMA	AAC	FLAC	Vorbis	WAV
対応形式	MPEG 1/2 Audio Layer 3	Windows Media Audio Standard L3 profile (Version 7,8,9)	MPEG2/4 AAC LC, HE-AAC (V1,V2)	flac	vorbis	RIFF waveform Audio Format (Linear PCMのみ)
拡張子	.mp3	.wma	.m4a	.flac, .fla	.ogg	.wav
量子化ビット数	16bit	16bit	16bit	16bit/24bit*	16bit	16bit/24bit* <sup>1</sup>
ビットレート	8～320kbps, VBR	8～320kbps	8～320kbps, VBR	-	-	-
サンプリング周波数	16k～48kHz	16k～48kHz	16k～48kHz	16k～88.2kHz	16k～48kHz	16k～88.2kHz* <sup>2</sup>
タグ	ID3 タグ ver 1.0/1.1/2.2/2.3/2.4 (ID3v2の非同期化は非対応)	WMA タグ	iTunes m4a メタデータ	Vorbis Comment タグ	Vorbis Comment タグ	RIFF LIST タグ
その他	ジョイントステレオ対応	DRM/ Professional/ Lossless/ Voice は非対応	iTunes で作成した AAC ファイルのみ再生可能 DRM/ マルチチャンネルは非対応	圧縮レベル: 0～8 ギャップレス再生は非対応	ギャップレス再生は非対応	ギャップレス再生は非対応

\*1：16bit 相当で再生します。

\*2：DISC は 48kHz まで対応しています。

※ オーディオファイルの作成方法によっては、本機で再生 / 表示できない場合があります。

## ビデオファイル

	MPEG-4 Video		H.264/MPEG-4 AVC			WMV
対応形式	ISO MPEG4		H.264/MPEG-4 AVC			Windows Media Video Ver.9(VC-1)
ファイルコンテンツ	AVI	MP4	AVI	MP4	FLV	ASF
拡張子	.avi	.mp4	.avi	.mp4	.flv, .f4v	.wmv
プロファイル	アドバンスドシンプルプロファイル		ベースラインプロファイル、メインプロファイル			メインプロファイル
対応音声コーデック	MP3, AAC		MP3, AAC			WMA
最大ピクチャサイズ	1280 × 720		1280 × 720			1280 × 720
最大フレームレート	30fps		30fps			30fps
最大ビットレート	8Mbps		8Mbps			8Mbps

※ ビデオファイルの作成方法によっては、本機で再生 / 表示できない場合があります。

※ ビデオファイルのビットレートが高い場合は、部分的に再生が停止したり、音飛び / 音切れをする可能性があります。

フォルダ階層数に制限はありませんが、フォルダ名 / ファイル名が最大文字数を超える場合は認識できません。

デバイス内の最大フォルダ数 / 最大ファイル数に制限はありませんが、デバイスの容量やファイルシステムによって制限を受ける場合があります。

## (1) ファイル名とフォルダ名

- 本機で表示できる文字：
  - 半角英数字、半角カタカナ、全角文字
- 文字数制限：
  - ファイル 全角 80 文字（拡張子は除く）
  - フォルダ 全角 80 文字
 ファイル名またはフォルダ名が文字数制限を超えると再生できません。ディスクの場合は使用するライティングソフトやディスクフォーマットによって、文字数が制限される場合があります。詳しくは、ライティングソフトの説明書をご覧ください。
- 使用できない文字：
  - ¥、\、/、:、\*、?、"、<、>、|
 ファイルには、正しく拡張子を付けてください。ディスクの場合は使用するライティングソフトやディスクフォーマットによって、表示できる文字が制限される場合があります。詳しくは、ライティングソフトの説明書をご覧ください。

## (2) ファイル数とフォルダ数の制限

- ディスク：
  - 1 フォルダ内の最大ファイル数：999
  - 1 フォルダ内の最大フォルダ数：5000
  - ディスク内の総フォルダ数が 500 以上の場合は、ディスク内の一部のファイルを認識できない場合があります
- USB 機器および SD カード：
  - 1 フォルダ内の最大ファイル数：999
  - 1 フォルダ内の最大フォルダ数：9999

## (3) 再生する順番について

- ディスク：
  - ライティングソフトで書き込まれた順
- USB 機器および SD カード：
  - ファイル名の昇順
 ファイル名の頭に“01”～“99”など再生する順番を入力してから CD-R などに書き込むことで再生する順番を設定できることがあります。下図の例では、①から⑩の順で再生されます。

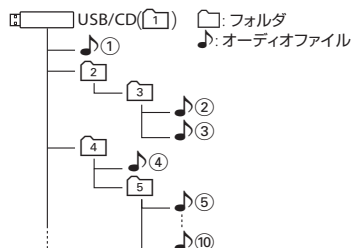

## (4) ご使用上の注意事項

ディスクを挿入すると、最初にディスク内のすべてのファイルをチェックします。

再生するディスクに多くのフォルダ、オーディオファイル、ビデオファイル以外のファイルを書き込むと、再生するまで時間がかかることがあります。また、ファイルサーチやフォルダサーチがスムーズに行えない場合があります。

# iPod について

## 本機でコントロールできる iPod について

2016年4月現在

○：可能 ×：不可

iPod / iPhone モデル名	ソフトウェア バージョン (iOS)	Dock ケーブルで接続		Lightning ケーブルで接続	
		音楽再生		音楽再生	
iPhone SE	9.3.1		×		○
iPhone 6s Plus	9.3.1		×		○
iPhone 6s	9.3.1		×		○
iPhone 6 Plus	9.3.1		×		○
iPhone 6	9.3.1		×		○
iPhone 5s	9.3.1		×		○
iPhone 5c	9.3.1		×		○
iPhone 5	9.3.1		×		○
iPhone 4s	9.3.1		○		×
iPhone 4	7.1.2		○		×
iPhone 3GS	6.1.6		○		×
iPod touch (第6世代)	9.3.1		×		○
iPod touch (第5世代)	9.3.1		×		○
iPod touch (第4世代)	6.1.6		○		×
iPod touch (第3世代)	5.1.1		○		×
iPod nano (第7世代)	1.0.4		×		○
iPod nano (第6世代)	1.2		○		×
iPod nano (第5世代)	1.0.2		○		×
iPod classic	2.0.5		○		×

※第4世代以前の iPod、iPod mini、iPod photo には対応していません。



- iPod/iPhone は最新のソフトウェアバージョンを Apple 社のホームページよりインストールしてご使用ください。
- ※最新のソフトウェアバージョンでない場合、正しく動作できない場合があります。
- ソフトウェアのバージョンにより、本機接続中でも iPod/iPhone 側の操作ができる場合がありますが、正しく動作しない場合がありますので iPod/iPhone 側で操作しないでください。
- iPod/iPhone の機種、バージョンによっては一部機能の制限があります。
- ソフトウェアのバージョンは iPod/iPhone 本体の「情報」よりご確認ください。
- 各 iPod/iPhone の仕様は iPod/iPhone をお取り扱いの販売店へお問い合わせください。

### 使用上のお願い

- iPod/iPhone を車内に放置しないでください。直射日光や高温などによって iPod/iPhone の故障の原因となります。
- iPod/iPhone のユーザガイドもあわせてご確認ください。
- 本機への接続前と取り外し後で、iPod/iPhone のリピートやシャッフルなどの設定が変わる場合があります。
- iPod touch/iPhone を接続して使用する際は iPod touch/iPhone 本体側のアプリケーションを終了させてから使用してください。音飛びや誤動作の原因になる場合があります。

# Bluetooth について

## Bluetooth 対応プロファイル

本機は、以下のプロファイルに対応しています。

- HFP (ハンズフリープロファイル)  
ハンズフリー通話するためのプロファイルです。
- OPP (オブジェクトプッシュプロファイル)  
電話番号などのデータを 1 件ずつ vCard 形式で伝送するためのプロファイルです。
- PBAP (フォンブックアクセスプロファイル)  
電話帳のデータを vCard 形式で伝送するプロファイルです。
- A2DP\* (高度オーディオ配信プロファイル)  
オーディオプレーヤーの音楽を伝送するためのプロファイルです。
- AVRCP (オーディオ / ビデオリモート制御プロファイル)  
オーディオプレーヤーの再生や選曲などをコントロールするためのプロファイルです。
- SPP (シリアルポートプロファイル)  
Bluetooth 機器を仮想シリアルポート化するプロファイルです。

Bluetooth 標準規格 Ver.2.1+EDR 準拠

\* SCMS-T 対応

(SCMS-T とは A2DP に対応したオーディオプレーヤーなどでセキュリティがかかったコンテンツを聴くことができる機能です。)

## 対応コーデック

SBC、AAC



- Bluetooth 機能搭載機器は、Bluetooth SIG が定めている方法で Bluetooth 標準規格に適合していることの認証を取得しています。ただし、接続する機器の特性や仕様によっては通信できない場合があります。

# ETC について

## ETC とは

インターチェンジランプなどの料金所では、一旦、停車して通行料金を支払います。これは、現在の有料道路利用において、一般的な通行料金の支払い方法となっています。しかし、このような料金所通過時における一時停止は、交通の流れを妨げ、渋滞発生の一因ともなっています。実際、料金所を通過する際に、渋滞で待たされることは少なくありません。ETC(ノンストップ自動料金支払いシステム)は、ETC 対応車線に設置されたアンテナと ETC 車載器間の無線通信により、現金、クレジットカードなどの受け渡しを行わずに、自動的に料金支払いができるシステムです。

ETC によって、料金支払いにかかる時間が短縮されるため、料金所通過時における渋滞の軽減が期待されています。通行料金は、有料道路利用時の記録をもとに請求され、後日、金融機関などから引き落とされます。

※ ETC に対応した料金所は、今後、順次拡大していく予定です。

## ETC を利用するには

ETC をご利用になるには、ETC 車載器のほかに、クレジット会社が発行する ETC 専用のカードが必要になります。カードの発行は、カード会社の審査・条件を満たしている必要があります。詳しくは、各カード会社へお問い合わせください。また、ETC をご利用になるときの事前準備、ご利用時の諸注意、および取扱い方法については、ETC 車載器に添付の説明書をご覧ください。

**必ず、ETC システム利用規定等をお読みください。**

ETC システム利用規程、ETC カードの利用約款などに、ご利用上の注意事項が記載されています。ETC のご利用前に、必ずお読みください。

※利用規定等は、道路事業者の「供用約款」と合わせて「約款」となりますので、遵守事項については、必ずお守りください。



- ETC ゲートでは、何らかの理由で先行車両が停車することがあります。ゲート通過時は速度を落として、開閉バーが開いたことを確認し、周囲の状況を確認しながら安全に走行してください。
- ご利用時は ETC カードが挿入されているかどうか確認してください。
- 車を離れるときは、ETC カードを車内に放置しないでください。故障、変形、盗難のおそれがあります。
- ETC カードを ETC 車載器に入れたまま、バッテリーを外さないでください。
- システム作動中は ETC 車載器内の温度が上昇します。そのため、ETC カードの表面も温かくなりますが、故障ではありません。
- ETC レーンの表示を「OFF」に設定している場合は ETC レーンは表示されません。また、ETC レーンは何らかの理由で変更されることがあります。ETC レーンを確認し、周囲の状況を確認しながら安全に走行してください。

## ■ 予告案内について

- ETC の利用ができないときは、「ETC が利用できません」と ETC 車載器から予告案内を音声と表示でお知らせします。また、ETC の利用が可能ときは、受信音でお知らせします。
- 予告案内は料金所に予告アンテナ / ETC 予告アンテナが設置されている場合のみ表示されます。

# 初期設定一覧

本機のお買い上げ時の設定は以下になります。

## ■ ナビ設定

### ● 地図

項目	設定
地図色／文字サイズ	地図色：1
	文字サイズ：大
	昼夜切替：自動
ランドマーク表示	パターン1：カーディーラー： Honda Cars、ホンダオート テラス
登録地点表示	表示オン(全ての登録地点を 表示)
VICS 情報表示	渋滞 / 混雑線の表示：高速道 表示する
	渋滞 / 混雑線の表示：一般道 表示する
	順調線の表示：高速道 表示しない
	順調線の表示：一般道 表示しない
	規制情報の表示 表示する
	駐車場情報の表示 表示しない
自転車マーク	
走行軌跡の表示	ON
地図の向き	ノースアップ
地図の向き (小画面)	ノースアップ
フライビューマップ表示	ON
マップコードの表示	ON
緯度・経度の表示	ON

### ● 案内

項目	設定
案内音声の音量	10
案内音声音量の車速 連動	ON
案内警告音の出力	ON
ルート案内音声の出力	ON
合流 / 踏切 / 車線案内 音声の出力	常に ON

項目	設定
レーン情報の表示	ON
方面看板の表示	ON
高速道分岐イラスト の表示	ON
交差点案内図の表示	ON
ETC レーンの表示	ON
AV 画面時の地図割り 込み	ON
目的地方向表示	ON
ルート学習	ON

### ● 探索

項目	設定
優先する探索条件	internavi ルート
internavi ルート探索 条件	スマートルート
道幅の広い道路	優先する
スマート IC を利用し た探索	OFF
フェリーを利用した 探索	OFF
渋滞を考慮したオー トリルート	ON

### ● ETC

項目	設定
ETC 音声の出力	ON
ETC 料金の表示	ON
ETC カード入れ忘れ 警告	ON
表示割り込み時間	5 秒

## ■ システム設定

### ● 音量

項目	設定
スターターボリューム	動作しない
電話送話音量	8
電話受話音量	15
電話発着信音量	15

## ● 表示

項目	設定
画面の明るさ	イルミ OFF : 0 イルミ ON : 0
映像画面の時計表示	ON
映像画面以外の時計表示	ON

## ● カスタマイズ

項目	設定
オプションボタン	自宅に戻る フロントカメラ接続時： フロントカメラ切替 <sup>*1</sup> コーナーカメラ接続時： コーナーカメラ切替 <sup>*1</sup>
ショートカットボタン	ショートカット 1 : 案内中止 ショートカット 2 : 再探索 ショートカット 3 : ルート表示 ショートカット 4 : 周辺で食事 ショートカット 5 : 周辺の駐車場 ショートカット 6 : 割り当てなし

## ● 車両

項目	設定
車両ナンバー	5・7
リアカメラ次回表示ビュー	前回表示ビューと同じ
フロント/コーナーカメラ自動表示 <sup>*1</sup>	OFF
フロント/コーナーカメラ登録地点検知 <sup>*1</sup>	ON
フロント/コーナーカメララインジケータ表示 <sup>*1</sup>	ON
後退出庫サポート <sup>*1</sup>	ON
後方死角サポート <sup>*1</sup>	ON
車線キープサポート <sup>*1</sup>	ON
運転支援警報音 <sup>*1</sup>	ON
パーキングセンサー表示割り込み	ON

## ● サウンド設定

項目	設定
車両タイプ	選択しない
リスニングポジション	全ての座席
イコライザー	0
バランス	センター
フェーダー	センター
Drive Equalizer +	ON
バスブースト	OFF
スペースエンハンサー	OFF
サウンドライザー	OFF
リアライザー	ON
ソースレベル調整	全ソース 0

## ● その他

項目	設定
セキュリティ	ON
セキュリティインジケータ	ON
操作音の出力	ON
iPhone との接続設定	USB
表示言語	日本語
音声言語	日本語

## ● Bluetooth 設定

項目	設定
Bluetooth	ON
PIN コード	0000
ナビのデバイス名	Gathers
オートペアリング	ON
着信の自動応答	OFF

## ● 情報

項目	設定
VICS 情報	FM 選局モード : 自動
NaviCon 友達マップ	友達マップ表示 : OFF

## ● 音量調整

項目	設定
AV 音量	3
交通情報音量	3

## ● 画質調整

項目	設定
ブライトネス	イルミ OFF : 0 イルミ ON : 0 (DVD* <sup>2</sup> 、SD/USB、VTR、TV* <sup>2</sup> 、 ワンセグ* <sup>3</sup> 、リアカメラ、フロント カメラ* <sup>1</sup> 、コーナークメラ* <sup>1</sup> )
コントラスト	イルミ OFF : 0 イルミ ON : 0 (DVD* <sup>2</sup> 、SD/USB、VTR、TV* <sup>2</sup> 、 ワンセグ* <sup>3</sup> 、リアカメラ、フロント カメラ* <sup>1</sup> 、コーナークメラ* <sup>1</sup> )
色の濃さ	イルミ OFF : 0 イルミ ON : 0 (DVD* <sup>2</sup> 、SD/USB、VTR、TV* <sup>2</sup> 、 ワンセグ* <sup>3</sup> 、リアカメラ、フロント カメラ* <sup>1</sup> 、コーナークメラ* <sup>1</sup> )
色合い	イルミ OFF : 0 イルミ ON : 0 (リアカメラ、フロントカメラ* <sup>1</sup> 、 コーナークメラ* <sup>1</sup> )
アスペクト	DVD* <sup>2</sup> : オート SD : オリジナル USB : オリジナル VTR : フル



・TV、ワンセグ、カメラは画面表示サイズ(アスペクト)の設定はできません。

## ● FM/AM/ 交通情報

項目	設定
FM 周波数	76.0MHz
AM 周波数	522kHz
交通情報	1620kHz
プリセット	エリア
FM プリセット周波数 (お気に入り 1/2)	76.0/78.0/80.0/83.0 /86.0/90.0/76.0/76.0 (MHz)
AM プリセット周波数 (お気に入り 1/2)	522/603/999/1404/ 1629/1629/522/522 (kHz)

## ● TV\*<sup>2</sup>/ワンセグ\*<sup>3</sup>

項目	設定
受信エリア	東京
受信チャンネル	13ch
プリセット	エリア
音声、二重音声	音声 1 主
映像* <sup>2</sup>	映像 1
字幕	表示 OFF
文字スーパー* <sup>2</sup>	第一言語
受信モード切替* <sup>2</sup>	自動切替

項目	設定
1Seg / 12Seg 自 動切替設定* <sup>2</sup>	標準
中継局 / 系列局サーチ	自動切替 (中継局 + 系列局)

## ● DVD\*<sup>2</sup>

項目	設定
メニュー言語設定	日本語
音声言語設定	英語
字幕言語設定	日本語
ダイナミックレンジコ ントロール	ダイアログ

## ● SD/USB

項目	設定
リピート設定	ALL
ランダム設定	OFF

## ● iPod

項目	設定
リピート設定	ALL
シャッフル設定	OFF

## ● internavi

項目	設定
フローティングカー 情報提供	ON
ルート案内時連動取得	全ての情報
図形情報割り込み	ON
情報センターからの 音声割り込み	ON
気象警戒エリアの表示	ON
気象予報アイコンの表示	ON
気象情報割り込み表示	ON
情報取得設定	常時通信

\*1:VXM-174VFiのみ

\*2:VXM-174VFi/VXM-174VFXiのみ

\*3:VXM-174CSiのみ



# 故障かなと思ったら

次の一覧から該当する症状を見つけて対処してください。解決方法が見つからない場合は、Honda 販売店にご相談ください。

## ● 共通

症状	考えられる原因	対処方法
電源がオンにならない。	ヒューズが切れている。	コード類がショートしていないことを確認した後、同じ容量のヒューズと交換してください。
モニターの画面中に小さな斑点や輝点がある。	液晶パネル特有の現象です。液晶パネルは非常に精密度の高い技術で作られており、99.99%以上の有効画素がありますが、0.01%以下の画素欠けや常時点灯するものが生じることがあります。	故障ではありませんので、そのままご使用ください。
画面が暗い。	モニターの温度が低い。	液晶パネルの特性上、モニターの温度が下がっているときは、電源をオンにしたときに、通常より暗い場合があります。電源をオンにして温度が上がるまでしばらくお待ちください。通常の明るさに戻ります。
	画面の明るさが暗い設定になっている。	画面の明るさを調整してください。(→ P.24)
画面が見にくい。	見る角度によって画面の明るさ、色、画質が変わります。	画面の明るさ、映像の画質を調整してください。(→ P.24, P.68)
映像の色調がおかしい。	—	画質を調整してください。(→ P.68)
カメラ映像に切り替わらない。	カメラが正しく接続されていない。	Honda 販売店販売店で、正しく接続してください。
音が出ない / 音が小さい。	バランス、フェーダーが片方に寄っている。	バランスやフェーダーを正しく調整してください。(→ P.100)
音質が悪い (音がひずむ)。	音量が大きすぎる。	音量を適正に調整してください。

## ● ナビ機能

症状	考えられる原因	対処方法
市街地図を表示できない。	表示中の地域に市街地図がない。	—
ランドマークが表示されない。	地図のスケールが不適切。	ランドマーク情報が表示されるのは500m以下のスケールです。
地点登録できない。	すでに300か所登録されている。	不要な登録地点を削除してください。(→ P.65)
経由地を設定できない。	すでに5か所が設定されている。	不要な経由地を削除してください。(→ P.59)
	目的地が設定されていない。	目的地を先に設定してください。
目的地が書き替えられた。	すでに目的地が設定されているときに、さらに目的地を設定した。	目的地を設定しなおしてください。
探索条件を変えてもルートが同じになる。	出発地と目的地の位置関係による。	出発地と目的地の位置関係によっては、同じになる場合があります。
住所検索で番地を指定できない。	地域によっては番地を指定できない場合がある。	付近を検索して、地図上で探してください。
音声案内されない。	案内音声出力が“OFF”に設定されている。	案内音声出力を“ON”に設定してください。(→ P.96)

症状	考えられる原因	対処方法
地点検索した場所が履歴に記憶されていない。	ルート探索していない。	ルート探索していない場所は記憶されません。
	履歴に記憶されたのが最近の50か所よりも古い。	履歴として記憶されるのは、50か所までです。
シミュレーションが目的地まで到達しない。	—	ルートの距離が長い場合は、目的地に到達せずにシミュレーションのスタート地点に戻ることがあります。
自車マークが走行中の道路と異なる道路上にある。	Y字路を通過したときに、実際と異なる道路にマップマッチングされた。	しばらく走行すると、正しい位置に表示されます。
	GPSアンテナの設置場所が悪い。	GPSアンテナの設置場所を確認して、アンテナの設置場所を変更してください。
自車マークが道路外や反対車線に表示される。	市街地図を表示している。	市街地図のまま走行すると、道路外に表示されてしまう場合があります。
VICSのレベル3(地図表示情報)が表示されない。	地図のスケールが不適切。	VICSの地図表示情報(レベル3)を表示できるのは、10m～1km(一般道は10m～400m、一般道の駐車場情報は10m～200m)のスケールです。
	—	VICSの受信状態が悪い場合は、表示できません。
	VICS局からの電波を受信できていない。	自動選局に切り替えてください。(→ P.93)
夜の地図色が表示されない。	地図昼夜切替が“昼色に固定”に設定されている。	“自動”に設定してください。(→ P.97)
	イルミネーションコードが接続されていない。	Honda販売店で、正しく接続してください。
	—	イルミ減光キャンセル機能进行操作してください。(→ P.21)
ナビゲーションの画面が表示されない。	ナビゲーション以外の画面になっている。	<b>【現在地】</b> を押して現在地図画面に切り替えてください。(→ P.32)
	画面がオフになっている。	<b>【現在地】</b> を押すか、画面にタッチしてください。(→ P.24)
表示中の地図画面が回転する。	地図の向きがヘディングアップに設定されている。	ヘディングアップに設定すると、地図を回転して、進行方向を常に上方向に表示します。
自車マークが動かない。	車速検出コードが接続されていない。	Honda販売店で、車速検出コードを正しく接続してください。
実際の道路と案内が違う。ランドマークの表示が実際と違う。	—	地図データ作成時期により、実際の道路状況と異なる場合があります。また、目印となるランドマークを省略して表示する場合があります。
検索結果が実際の場所と違う。	—	地図データの収録状態により、実際の場所と住所表示が異なる場合があります。
案内音声が小さい。	—	案内音量を大きくしてください。(→ P.25)
ルート案内中に到達予想時刻と距離が表示されない。	—	サービスエリアや駐車場に入ったときは表示されないことがあります。自車位置が案内ルート上に戻ると表示されます。

## ● AV 機能

症状	考えられる原因	対処方法
音質が悪い（音がひずむ）。	音量が大きすぎる。	音量を適正に調整してください。
映像が映らない。	走行している。	走行中は映像を見ることができません。

## ● ディスク再生

症状	考えられる原因	対処方法
ディスクの再生中に振動で映像や音が切れる。	取り付けが不安定になっている。	しっかりと取り付けなおしてください。 なお、駐停車中でも音飛びする場合やディスクの同じところで音飛びする場合は、ディスクに原因があります。
ディスクを再生できない。	ディスクが裏返しになっている。	レーベル面を上にして入れなおしてください。
	ディスクに傷や汚れがある。	▲ を押してディスクを取り出し、ディスクをクリーニングしてください。
	本機内部が結露している。	ディスクを取り出し、しばらく放置（約1時間）してから使用してください。
ファイルを再生中に音飛びする。	ディスクに傷や汚れがある。	▲ を押してディスクを取り出し、ディスクをクリーニングしてください。
ディスクがイジェクトできない。	ディスクがイジェクト途中で止まっている。	強制イジェクトを行ってください。 (→ P.80)
ファイルの再生がはじまるまで時間がかかる。	ディスクに記録されているフォルダ / ファイル / 階層が多い。	最初にディスク内のすべてのファイルをチェックするため、多くのファイルが記録されているメディアを使用すると、再生されるまで長時間かかる場合があります。
CD-R、CD-RW が再生できない。	ファイナライズ処理を行っていない。	CDレコーダーでファイナライズ処理を行ってください。ファイナライズ処理については、お使いのCD-R/CD-RWライティングソフトやCD-R/CD-RWレコーダーのマニュアルをご覧ください。
DVDの禁止マーク“Ⓢ”が画面に表示されて、操作ができない。	ディスクが禁止している操作や、無効な操作を行っている。	ディスクが禁止している操作や、無効な操作をしたときは、禁止マークが表示されます。禁止マークの表示中は操作はできません。
トラックなどの名称が正しく表示されない。	本機で表示できない文字が名称に含まれている。	本機では、半角英数字と日本語が表示できます。これ以外の特殊な文字は、表示できない場合があります。

## ● ファイル再生

症状	考えられる原因	対処方法
ファイルを再生できない。	フォーマットが、本機で再生できないフォーマットで記録されている。	再生できるフォーマットを確認してください。(→ P.180)
	ファイルに拡張子が付いてない。	正しい拡張子を付けてください。 (→ P.180)
	ビデオファイルの作成ソフトによっては再生できない場合があります。	—

## ● TV (VXM-174VFi/VXM-174VFXi)

症状	考えられる原因	対処方法
何も受信できない。	アンテナが正しく接続されていない。	Honda 販売店にご相談ください。
	スキャンされていない。	チャンネルスキャンをしておいてください。(→ P.73)
字幕が表示されない。	字幕が放送されていない。	—
地上デジタル放送が受信できない。	車の場所が、地上デジタルテレビ放送の放送エリアではない。 受信障害がある環境では、放送エリア内でも受信できない場合があります。	—
	送信チャンネル変更（リパック）が行われた。	初期スキャンをしてプリセットを登録しておいてください。(→ P.73)
	「ホーム」または「お出かけ」に登録されている放送局が現在地周辺の放送局と合っていない。	再度、チャンネルをスキャンしてください。(→ P.73)
映像が乱れる。 映像が止まる。 音声途切れる。	障害物や放送局からの距離等によって、受信状態が悪くなっている。	● 見通しのいい場所へ移動してください。 ● ワンセグに切り替えてください。
	ワンセグ / 12 セグを切り替えた。	受信モードの切替時に映像等の乱れが発生する場合がありますが、故障ではありません。

## ● ワンセグ (VXM-174CSi)

症状	考えられる原因	対処方法
何も受信できない。	アンテナが正しく接続されていない。	Honda 販売店にご相談ください。
	スキャンされていない。	チャンネルスキャンをしておいてください。(→ P.77)
字幕が表示されない。	字幕が放送されていない。	—
ワンセグ放送が受信できない。	車の場所が、ワンセグ放送の放送エリアではない。 受信障害がある環境では、放送エリア内でも受信できない場合があります。	—
	送信チャンネル変更（リパック）が行われた。	初期スキャンをしてプリセットを登録しておいてください。(→ P.77)
	「ホーム」または「お出かけ」に登録されている放送局が、現在地周辺の放送局と合っていない。	初期スキャンをし直してください。(→ P.77)
映像が乱れる。 映像が止まる。 音声途切れる。	障害物や放送局からの距離等によって、受信状態が悪くなっている。	見通しのいい場所へ移動してください。

## ● iPod

症状	考えられる原因	対処方法
iPod が認識されない。	iPod 接続ケーブルが正しく接続されていないか、iPod が正しく動作していない。	iPod 接続ケーブルが正しく接続されているか確認してください。それでも iPod が認識されない場合は、iPod をリセットしてください。
iPod の曲を再生できない。	コネクタが正しく接続されていない。	カチッと音がするまで、しっかりと接続してください。
音が歪む。	iPod の EQ 機能（イコライザー機能）がオンになっている。	オフにしてください。

症状	考えられる原因	対処方法
iPod をコントロールできない。	iPod にヘッドフォンなどが接続されたまま、本機に接続した。	iPod を本機から取り外し、iPod からすべての機器を取り外してから接続しなおしてください。
	iPod が異常状態になっている。	<ul style="list-style-type: none"> <li>● iPod メニューに表示されるリセットではなく、iPod 本体のリセットを行ってください。</li> <li>● iPod を本機から取り外し、iPod の電源を入れなおしてください。</li> </ul>
充電完了までに時間がかかる。	—	充電を目的とする場合は、iPod の再生を停止することをお勧めします。
iPod の充電ができない。	本機の電源が入っていない。	本機の電源を入れてください。

## ● USB/SD

症状	考えられる原因	対処方法
USB 機器を認識しない。	USB コネクタが正しく接続されていない。	USB 機器や USB ケーブルのコネクタを確実に接続してください。
	USB 延長ケーブルが長い場合、データの品質が悪くなっている。	USB 延長ケーブルを使用しないで接続してください。
USB 機器や SD カード内のオーディオ / ビデオファイルが本機で再生できない。	オーディオ / ビデオファイルが本機で再生できるフォーマットで記録されていない。	再生できるフォーマットを確認してください。(→ P.180)
	ファイル名に使用できない文字が使われている。	次の文字はファイル名には使用できません。 ¥、\、/、:、*、?、"、<、>、  ファイル名を変更してください。
	フォルダ名またはファイル名が 81 文字以上になっている。	本機ではファイル名またはフォルダ名に文字数制限があります。 フォルダ名：全角 80 文字 ファイル名：全角 80 文字（拡張子は除く） 全角 80 文字以内に変更してください。

## ● Bluetooth オーディオ / ハンズフリー

症状	考えられる原因	対処方法
Bluetooth 機器が登録できない。	パスキーまたは PIN コードが合っていない。	Bluetooth 対応機器によっては、パスキーまたは PIN コードが固定されている場合があります。Bluetooth 対応オーディオプレーヤーの取扱説明書にパスキーまたは PIN コードが記載されている場合は、そのコードを設定してください。(→ P.115) 記載されていない場合は「0000」を試してください。
Bluetooth オーディオプレーヤーの音が途切れる。	本機と Bluetooth 対応オーディオプレーヤーの距離が遠すぎる。	Bluetooth 対応オーディオプレーヤーを本機に近づけてください。
	他の Bluetooth 機器が通信を妨げている。	他の Bluetooth 機器の電源をオフにしてください。または、他の Bluetooth 機器を遠ざけてください。
	他の Bluetooth 機器と通信中です。または、他のプロファイルで通信中です。	たとえば、電話帳の登録中などには、音声が届かない場合があります。
ハンズフリー通話の受話が小さい。	音量調整が小さくなっている。	通話中に調整してください。

## メッセージ

次のメッセージが表示された場合は、一覧に従って対処してください。

### ● 共通

メッセージ	対処
システムの起動ができませんでした。 Honda 販売店にお問い合わせください。	Honda 販売店にご相談ください。
スピーカー配線に異常があります。接続を確認してください。	Honda 販売店にご相談ください。
スピーカー配線に異常があります。接続を確認してください。 問題が解消されない場合は Honda 販売店にお問い合わせください。	Honda 販売店にご相談ください。
地デジアンテナに異常があります。接続を確認してください。	Honda 販売店にご相談ください。
ワンセグアンテナに異常があります。接続を確認してください。	Honda 販売店にご相談ください。
GPS アンテナに異常があります。接続を確認してください。	Honda 販売店にご相談ください。
車速パルスに異常があります。接続を確認してください。 問題が解消されない場合は Honda 販売店にお問い合わせください。	Honda 販売店にご相談ください。
カメラとの接続を確認してください。	Honda 販売店にご相談ください。
カメラ映像を表示できません。	Honda 販売店にご相談ください。
カメラエーミングを実施してください。	Honda 販売店にご相談ください。
リアカメラ de あんしんプラスが使用できません。 リアカメラを拭いてください。	カメラが汚れています。乾布などでレンズ部を傷を付けないように拭いてください。
暗証番号が違います。忘れた場合は、Honda 販売店にお問い合わせください。○○回失敗。	正しい暗証番号を入力してください。「○○」は誤入力を行った回数です。最大 10 回まで入力可能です。 暗証番号を思い出せない場合は、Honda 販売店にご相談ください。
規定回数以上コード入力を間違えたため入力できません。 忘れた場合は、Honda 販売店にお問い合わせください。 入力可能まで残り○○分。	入力操作がロックされた状態です。「○○」分経過後に正しい暗証番号を入力してください。 暗証番号を思い出せない場合は、Honda 販売店にご相談ください。
ステアリングリモコンキーの機能登録ができませんでした。	Honda 販売店にご相談ください。

### ● ナビ

メッセージ	対処
ルートを探索できませんでした。	<ul style="list-style-type: none"> <li>● ルート案内できない地点を「目的地」「経由地」にしています。</li> <li>● 探索条件を「一般優先」以外にしてください。</li> </ul>

### ● VICS

メッセージ	対処
電波が弱いか周波数が違うため、VICS 情報を受信できません。	受信周波数を切り替えてください。または VICS 放送が受信できるところに移動し、受信するまでしばらくお待ちください。

### ● ETC

メッセージ	対処
ETC ユニットとの接続を確認してください。	Honda 販売店にご相談ください。

メッセージ	対処
ETC に異常が検出されました。 販売店に連絡してください。(04)、(06)、 (07)、(09)、(10)	ETC に異常が検出されました。Honda 販売店にご相談ください。
ETC カードを確認してください。(01)、 (02)、(03)、(05)	<ul style="list-style-type: none"> <li>● 差し込まれたカードが ETC カードかどうか確認してください。</li> <li>● カードが正しい向きで差し込まれているか確認してください。</li> <li>● カードの金属端子面をきれいに拭いてから差し込んでください。 問題が解決しない場合は、Honda 販売店にご相談ください。</li> </ul>
ETC カードが挿入されていません。	<ul style="list-style-type: none"> <li>● ETC カードを挿入してください。</li> <li>● ETC カードを差し込み直してください。</li> <li>● 差し込まれたカードが ETC カードかどうか確認してください。</li> </ul>
ETC ユニットがセットアップされていま せん。	Honda 販売店にご相談ください。
ETC ユニットのセットアップは行われま せんでした。	セットアップができませんでした。Honda 販売店にご相談くださ い。
ETC がご利用できません。	ETC 車線が通行できません。料金所の係員の指示に従ってくださ い。
情報が取得できませんでした。	<ul style="list-style-type: none"> <li>● 差し込まれたカードが ETC カードかどうか確認してください。</li> <li>● カード認証中です。しばらくお待ちください。</li> <li>● 問題が解決しない場合は、Honda 販売店にご相談ください。</li> </ul>
ETC 履歴がありません。	<ul style="list-style-type: none"> <li>● ETC カードに履歴情報が記録されていません。</li> <li>● 問題が解決しない場合は、Honda 販売店にご相談ください。</li> </ul>
中断しました。	故障ではありませんのでもう一度操作してください。

## ● AV (共通)

メッセージ	対処
再生可能なファイルがありません。	再生対応しているオーディオ / ビデオファイルかどうかを確認し てください。(→ P.180)
走行中は音声のみお楽しみください。	走行中は映像を見ることができません。
音声は再生できません。	音声は再生できない動画ファイルです。
ファイルが再生できません。	再生できないファイルです。再生可能な次のファイルへスキップ します。

## ● AV(Disc)

メッセージ	対処
ディスクが読めません。	読み込み不可のディスクを再生しようとしています。再生可能な ディスクを挿入してください。
再生できないリージョンコードのディス クです。	ディスクのリージョンコードを確認してください。リージョンコー ド「2」(または2を含むもの)と「ALL」のディスクが再生でき ます。
ディスクがローディングできません。 / ディスクがイジェクトできません。	強制イジェクトを実行してください。(→ P.80) または、Honda 販売店にご相談ください。
DISC メカに異常が発生しました。 Honda 販売店にお問い合わせください。	Honda 販売店にご相談ください。

## ● AV(地デジ)

メッセージ	対処
この受信機ではご覧になることができません。Honda 販売店にお問い合わせください。	Honda 販売店にご相談ください。
この受信機ではご覧になることができません。	Honda 販売店にご相談ください。
ご覧のチャンネルのサービス構成が変更されました。ホーム及びお出かけモードのプリセット番号をすべて削除します。再度初期スキャンを実施してください。	[閉じる] ボタンをタッチした後、初期スキャンを再度おこなってください。

## ● AV(USB)

メッセージ	対処
非対応デバイスが接続されました。	本機で再生できないデバイスが接続されました。179 ページの「本機で再生できる USB 機器」をご覧ください。
USB Hub の接続には対応していません。	本機は、USB ハブを介して接続した機器を再生することはできません。

## ● Bluetooth

メッセージ	対処
空き容量不足のため、これ以上登録できません。	本機に登録できる電話帳は 1000 件 (1 件最大 5 番号まで) までです。不要な電話帳の登録を削除してください。(→ P.120)

## ● internavi

メッセージ	対処
認証に失敗しました。	<ul style="list-style-type: none"> <li>● 「登録完了のご案内」を確認して、再度パスワード (暗証番号) を正しく入力してください。</li> <li>● パスワード (暗証番号) を正しく入力してもメッセージが表示される場合は、「会員 ID (フレーム No.) とパスワード (暗証番号) の入力」(→ P.124) を参照し、フレーム No. が正しく登録されていることを確認して、未入力あるいは間違っ て入力されていた場合は修正してください。(フレーム No. は AB1-1001234 のような形式です。アルファベットが大文字であることをご確認ください。) それでも接続できない場合は、Honda 販売店またはインターナビ・リンク プレミアムクラブサポートデスクへお問い合わせください。</li> </ul>
フレーム No. が正しく入力されていません。Internavi システム設定のフレーム No. 設定が必要です。	
USB 通信機器の接続先を確認してください。	「リンクアップフリー専用通信機器について」(→ P.123) を参照して、専用通信機器を正しく接続してください。
USB 通信機器が切断されました。	<ul style="list-style-type: none"> <li>● 「リンクアップフリー専用通信機器について」(→ P.123) を参照して、専用通信機器を正しく接続してください。</li> <li>● Honda 販売店にお問い合わせください。</li> </ul>
ただいま接続できません。	
情報の取得に失敗しました。	● 再度操作を行ってください。
情報を取得できません。	● 通信圏内に移動して操作してください。
サーバが混み合っています。	しばらくしてからインターナビ情報を取得してください。
サーバが停止しています。	しばらくしてからインターナビ情報を取得してください。
サーバエラーのため情報を取得できません。少し時間を置いてから、再度実行してください。	しばらくしてからインターナビ情報を取得してください。



# 主な仕様

## ● ナビゲーション部

アンテナ方式	マイクロストリップ平面アンテナ
受信方式	GPS(+MSAS) & QZSS
受信周波数	1575.42MHz (C/A コード)
追従衛星数	最大 16
受信感度	-145dBm
位置更新時間	0.25 秒
VICS	FM 多重 (内蔵)

## ● モニター部

種類	液晶カラーモニター
画面サイズ (幅×高さ×対角)	7.0V型ワイド (156.6 × 81.6 × 176.6 mm)
表示方式	透過TN型
駆動方式	TFTアクティブマトリクス
画素数	1,152,000個 800H×RGB×480V
画素配列	RGBストライプ配列
タッチパネル	抵抗膜式タッチパネル
使用光源 (照明方式)	LEDバックライト方式

## ● オーディオ部

最大出力	50W × 4
スピーカーインピーダンス	4 ~ 8 Ω

## ● 地上デジタルチューナー部<sup>\*1</sup>

受信方式	地上デジタルテレビ放送方式 (日本) (ワンセグ対応)
受信チャンネル	UHF13 ~ 52ch

## ● ワンセグ部<sup>\*2</sup>

受信方式	地上デジタルテレビ放送 1セグメント部分受信サービス (ワンセグ)
受信チャンネル	UHF13 ~ 52ch

## ● チューナー部

FM受信周波数範囲 (周波数ステップ)	76.0MHz~99.0MHz (0.1MHz)
AM受信周波数範囲 (周波数ステップ)	522kHz~1629kHz (9kHz)
実用感度	FM 15dB AM 37dB
S/N比	FM 55dB(30kHz L.P.F.使用) AM 50dB(30kHz L.P.F.使用)

ステレオセパレーション	FM 30dB(30kHz L.P.F.使用)
歪率	FM 0.3%
	AM 0.5%

## ● USB I/F 部

対応 USB	USB1.1/2.0 (High Speed)
ファイルシステム	FAT16/FAT32
最大供給電流	DC5V ≒ 1A

## ● SD カード部

対応 SD	SD/SDHC/SDXC
ファイルシステム	FAT16/FAT32/exFAT

## ● DVD<sup>\*1</sup>/CD 部

信号方式 <sup>*1</sup>	NTSC
対応ディスク	DVD-Video <sup>*1</sup> , DVD ± R / ± RW / ± R DL <sup>*1</sup> , CD-DA, CD-R/-RW, SACD (CD LAYER ONLY)
リージョン番号 <sup>*1</sup>	2
サンプリング周波数	32kHz/44.1kHz/ 48kHz/96kHz
周波数特性	20 ~ 20.000Hz
量子化ビット数	16/20/24bit (直線)
S/N 比	96dB
高調波ひずみ率	0.1%以下 (1kHz)
ダイナミックレンジ	94dB
ステレオセパレーション	90dB

## ● 対応メディア

DVD-Video <sup>*1</sup>	DVD-R, DVD-RWはVRモードも対応	
CD-DA	8cmCD 非対応	
DVD <sup>*1</sup> /CD 音声	MP3, WMA, AAC, WAV	
USB/ SD	音声	MP3, WMA, AAC, FLAC, WAV, Vorbis
	映像	MPEG-4 Video, H.264/MPEG-4 AVC, WMV

## ● Bluetooth 部

対応プロファイル	HFP, OPP, PBAP, A2DP, AVRCP, SPP
対応コーデック	SBC/AAC
SCMS-T	対応

## ● 電源 / 寸法 / 重量

電源電圧	13.2V (10.0V ~ 16.0V)
消費電流	VXM-174VFi/VXM-174VFXi: 約 3.0A(CD 再生出力 1W 時) VXM-174CSi: 約 2.6A(CD 再生出力 1W 時)
使用温度範囲	-30℃ ~ + 70℃
本体	外形寸法 (W × H × D) 191mm × 111.5mm × 181mm
	埋込寸法 (W × H × D) 180mm × 100mm × 158mm
	質量 (重さ) 2.7 kg
GPS アンテナ	外形寸法 (W × H × D) 33mm × 12.8mm × 36mm
	ケーブル長 2m
	質量 (重さ) 60g

## ● 入出力端子

電源入力端子	24ピン専用コネクター
VTR コード接続端子	8ピン専用コネクター
GPS アンテナ入力端子	GPS コネクター
ラジオ入力端子 (VICS 入力端子)	3ピン専用コネクター (ラジオ入力端子と共用)
ETC 端子	5ピン専用コネクター
リアカメラ接続端子	8ピン専用コネクター
フロント/コーナーカメラ端子 <sup>*3</sup>	7ピン専用コネクター
USB 端子	4ピン専用コネクター
車両信号入力端子	3ピン専用コネクター
地上デジタルテレビアンテナ入力端子 (ワンセグ共通)	GT13ピン専用コネクター
LUF 入力端子	4ピン専用コネクター

\*1:VXM-174VFi/VXM-174VFXiのみ

\*2:VXM-174CSiのみ

\*3:VXM-174VFiのみ

これらの仕様およびデザインは、技術開発にともない予告なく変更になる場合があります。

# 構成内容

## 外形寸法図 (単位 : mm)

### 本体

#### ■ VXM-174VFi

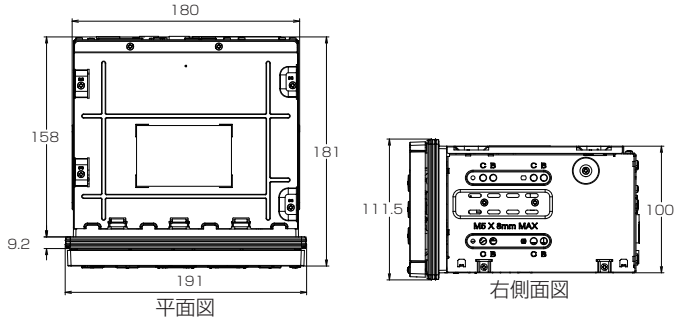

#### ■ VXM-174VFXi

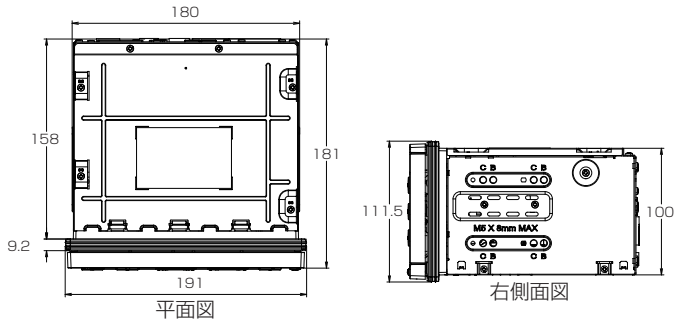

#### ■ VXM-174CSi

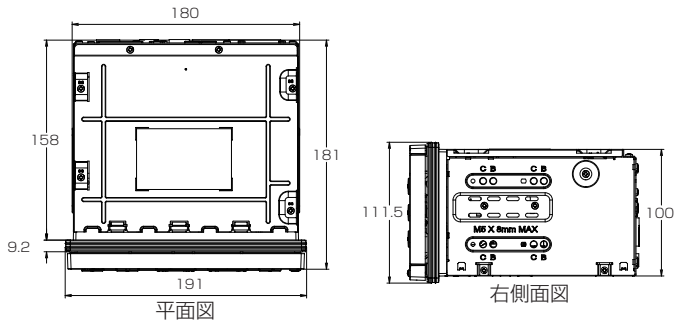

### GPS アンテナ

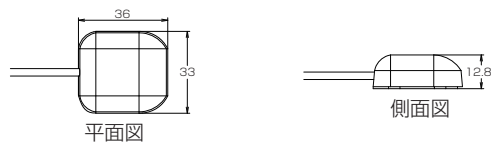

# 保証とアフターサービス

## 保証について

- 保証書に記載された「販売会社印・お買い上げ日」を確認し、よくお読みのうえ、大切に保管してください。

## アフターサービスについて

- 調子が悪いとき  
まず、この取扱説明書をもう一度ご覧になってお調べください。
- それでも調子が悪いとき  
保証規定に従い修理させていただきますのでお買い上げの販売会社に修理を依頼してください。
- 保証期間中の修理  
保証書の記載内容に基づいて修理いたします。詳しくは保証書をご覧ください。
- 保証期間経過後の修理  
修理によって機能が維持できる場合は、ご要望により有料修理いたします。
- 補修用性能部品  
製造打ち切り後、最低 6 年間保有しています。

保証書やアフターサービスの詳細、その他ご不明の点はお買い求めの販売店へご相談ください。

「タウンページ」は、NTT 東日本および NTT 西日本の登録商標です。

「Microsoft」、 「Windows」、 「Windows NT」、 「Windows Media」 は、 米国 Microsoft Corporation の米国およびその他の国や地域における登録商標または商標です。

Manufactured under license from Dolby Laboratories.  
Dolby and the double-D symbol are trademarks of Dolby Laboratories.

The "AAC" logo is a trademark of Dolby Laboratories.

 is a trademark of DVD format/Logo Licensing Corporation registered in the U. S. Japan and other countries.

"Made for iPod" and "Made for iPhone" mean that an electronic accessory has been designed to connect specifically to iPod or iPhone, respectively, and has been certified by the developer to meet Apple performance standards. Apple is not responsible for the operation of this device or its compliance with safety and regulatory standards. Please note that the use of this accessory with iPod or iPhone may affect wireless performance.

iPhone, iPod, iPod classic, iPod nano, and iPod touch are trademarks of Apple Inc., registered in the U.S. and other countries.  
iTunes is a trademark of Apple Inc.  
Lightning is a trademark of Apple Inc.

iOS は、Cisco の米国およびその他の国における商標または登録商標であり、ライセンスに基づき使用されています。

This software is based in part on the work of the independent JPEG Group.

本機搭載のソフトウェアは、independent JPEG Group のソフトウェアを一部利用しております。

SDXC ロゴは SD-3C, LLC の商標です。

VICS は、一般財団法人道路交通情報通信システムセンターの登録商標です。

「NaviCon」は株式会社デンソーの登録商標です。

本製品には、株式会社ユビキタスが開発した高速起動ソリューション「Ubiquitous QuickBoot™」を搭載しております。「Ubiquitous QuickBoot™」は、株式会社ユビキタスの商標です。

Copyright© 2016 Ubiquitous Corp. All rights reserved.

  
Ubiquitous

本製品には、日本電気株式会社のフォント「FontAvenue」を使用しています。

 **FontAvenue**

ETC は一般財団法人道路システム高度化推進機構の登録商標です。

日本語変換は、オムロンソフトウェア(株)の compact Wnn を使用しています。  
compact Wnn© OMRON SOFTWARE Co., Ltd.  
2012-2016 All Rights Reserved.

Bluetooth とそのロゴマークは、Bluetooth SIG, INC の登録商標で、株式会社 JVC ケンウッドはライセンスを受けて使用しています。その他の商標および名称はそれぞれの所有者に帰属します。

本ソフトウェアは、株式会社日立製作所の音声合成技術を使用しています。「Ruby Talk」は株式会社日立超 LSI システムズの登録商標です。

**Ruby Talk**®

with  
 Hitachi  
Speech  
Synthesizer

libFLAC  
Copyright (C) 2000,2001,2002,2003,2004,2005,2006,2007 Josh Coalson

Redistribution and use in source and binary forms, with or without modification, are permitted provided that the following conditions are met:

- Redistributions of source code must retain the above copyright notice, this list of conditions and the following disclaimer.
- Redistributions in binary form must reproduce the above copyright notice, this list of conditions and the following disclaimer in the documentation and/or other materials provided with the distribution.
- Neither the name of the Xiph.org Foundation nor the names of its contributors may be used to endorse or promote products derived from this software without specific prior written permission.

THIS SOFTWARE IS PROVIDED BY THE COPYRIGHT HOLDERS AND CONTRIBUTORS "AS IS" AND ANY EXPRESS OR IMPLIED WARRANTIES, INCLUDING, BUT NOT LIMITED TO, THE IMPLIED WARRANTIES OF MERCHANTABILITY AND FITNESS FOR A PARTICULAR PURPOSE ARE DISCLAIMED. IN NO EVENT SHALL THE FOUNDATION OR CONTRIBUTORS BE LIABLE FOR ANY DIRECT, INDIRECT, INCIDENTAL, SPECIAL, EXEMPLARY, OR CONSEQUENTIAL DAMAGES (INCLUDING, BUT NOT LIMITED TO, PROCUREMENT OF SUBSTITUTE GOODS OR SERVICES; LOSS OF USE, DATA, OR PROFITS; OR BUSINESS INTERRUPTION) HOWEVER CAUSED AND ON ANY THEORY OF LIABILITY, WHETHER IN CONTRACT, STRICT LIABILITY, OR TORT (INCLUDING NEGLIGENCE OR OTHERWISE) ARISING IN ANY WAY OUT OF THE USE OF THIS SOFTWARE, EVEN IF ADVISED OF THE POSSIBILITY OF SUCH DAMAGE.

THIS PRODUCT IS LICENSED UNDER THE AVC PATENT PORTFOLIO LICENSE FOR THE PERSONAL USE OF A CONSUMER OR OTHER USES IN WHICH IT DOES NOT RECEIVE REMUNERATION TO ( i ) ENCODE VIDEO IN COMPLIANCE WITH THE AVC STANDARD ("AVC VIDEO") AND/OR ( ii ) DECODE AVC VIDEO THAT WAS ENCODED BY A CONSUMER ENGAGED IN A PERSONAL ACTIVITY AND/OR WAS OBTAINED FROM A VIDEO PROVIDER LICENSED TO PROVIDE AVC VIDEO. NO LICENSE IS GRANTED OR SHALL BE IMPLIED FOR ANY OTHER USE. ADDITIONAL INFORMATION MAY BE OBTAINED FROM MPEG LA, L.L.C. SEE [HTTP://WWW.MPEGLA.COM](http://www.MPEGLA.COM)

THIS PRODUCT IS LICENSED UNDER THE MPEG-4 VISUAL PATENT PORTFOLIO LICENSE FOR THE PERSONAL AND NON-COMMERCIAL USE OF A CONSUMER FOR ( i ) ENCODE VIDEO IN COMPLIANCE WITH THE MPEG-4 VISUAL STANDARD ("MPEG-4 VIDEO") AND/OR ( ii ) DECODE MPEG-4 VIDEO THAT WAS ENCODED BY A CONSUMER ENGAGED IN A PERSONAL AND NON-COMMERCIAL ACTIVITY AND/OR WAS OBTAINED FROM A VIDEO PROVIDER LICENSED BY MPEG LA TO PROVIDE MPEG-4 VIDEO. NO LICENSE IS GRANTED OR SHALL BE IMPLIED FOR ANY OTHER USE. ADDITIONAL INFORMATION INCLUDING THAT RELATING TO PROMOTIONAL, INTERNAL AND COMMERCIAL USES AND LICENSING MAY BE OBTAINED FROM MPEG LA, L.L.C. SEE [HTTP://WWW.MPEGLA.COM](http://www.MPEGLA.COM)

THIS PRODUCT IS LICENSED UNDER THE VC-1 PATENT PORTFOLIO LICENSE FOR THE PERSONAL AND NON-COMMERCIAL USE OF A CONSUMER TO ( i ) ENCODE VIDEO IN COMPLIANCE WITH THE VC-1 STANDARD ("VC-1 VIDEO") AND/OR ( ii ) DECODE VC-1 VIDEO THAT WAS ENCODED BY A CONSUMER ENGAGED IN A PERSONAL AND NON-COMMERCIAL ACTIVITY AND/OR WAS OBTAINED FROM A VIDEO PROVIDER LICENSED TO PROVIDE VC-1 VIDEO. NO LICENSE IS GRANTED OR SHALL BE IMPLIED FOR ANY OTHER USE. ADDITIONAL INFORMATION MAY BE OBTAINED FROM MPEG LA, L.L.C. SEE [HTTP://WWW.MPEGLA.COM](http://www.MPEGLA.COM)

libogg  
Copyright (c) 2002, Xiph.org Foundation  
Redistribution and use in source and binary forms, with or without modification, are permitted provided that the following conditions are met:

- Redistributions of source code must retain the above copyright notice, this list of conditions and the following disclaimer.
- Redistributions in binary form must reproduce the above copyright notice, this list of conditions and the following disclaimer in the documentation and/or other materials provided with the distribution.
- Neither the name of the Xiph.org Foundation nor the names of its contributors may be used to endorse or promote products derived from this software without specific prior written permission.

THIS SOFTWARE IS PROVIDED BY THE COPYRIGHT HOLDERS AND CONTRIBUTORS "AS IS" AND ANY EXPRESS OR IMPLIED WARRANTIES, INCLUDING, BUT NOT LIMITED TO, THE IMPLIED WARRANTIES OF MERCHANTABILITY AND FITNESS FOR A PARTICULAR PURPOSE ARE DISCLAIMED. IN NO EVENT SHALL THE FOUNDATION OR CONTRIBUTORS BE LIABLE FOR ANY DIRECT, INDIRECT, INCIDENTAL, SPECIAL, EXEMPLARY, OR CONSEQUENTIAL DAMAGES (INCLUDING, BUT NOT LIMITED TO, PROCUREMENT OF SUBSTITUTE GOODS OR SERVICES; LOSS OF USE, DATA, OR PROFITS; OR BUSINESS INTERRUPTION) HOWEVER CAUSED AND ON ANY THEORY OF LIABILITY, WHETHER IN CONTRACT, STRICT LIABILITY, OR TORT (INCLUDING NEGLIGENCE OR OTHERWISE) ARISING IN ANY WAY OUT OF THE USE OF THIS SOFTWARE, EVEN IF ADVISED OF THE POSSIBILITY OF SUCH DAMAGE.

libvorbis  
Copyright (c) 2002-2008 Xiph.org Foundation  
Redistribution and use in source and binary forms, with or without modification, are permitted provided that the following conditions are met:

- Redistributions of source code must retain the above copyright notice, this list of conditions and the following disclaimer.
- Redistributions in binary form must reproduce the above copyright notice, this list of conditions and the following disclaimer in the documentation and/or other materials provided with the distribution.
- Neither the name of the Xiph.org Foundation nor the names of its contributors may be used to endorse or promote products derived from this software without specific prior written permission.

THIS SOFTWARE IS PROVIDED BY THE COPYRIGHT HOLDERS AND CONTRIBUTORS "AS IS" AND ANY EXPRESS OR IMPLIED WARRANTIES, INCLUDING, BUT NOT LIMITED TO, THE IMPLIED WARRANTIES OF MERCHANTABILITY AND FITNESS FOR A PARTICULAR PURPOSE ARE DISCLAIMED. IN NO EVENT SHALL THE FOUNDATION OR CONTRIBUTORS BE LIABLE FOR ANY DIRECT, INDIRECT, INCIDENTAL, SPECIAL, EXEMPLARY, OR CONSEQUENTIAL DAMAGES (INCLUDING, BUT NOT LIMITED TO, PROCUREMENT OF SUBSTITUTE GOODS OR SERVICES; LOSS OF USE, DATA, OR PROFITS; OR BUSINESS INTERRUPTION) HOWEVER CAUSED AND ON ANY THEORY OF LIABILITY, WHETHER IN CONTRACT, STRICT LIABILITY, OR TORT (INCLUDING NEGLIGENCE OR OTHERWISE) ARISING IN ANY WAY OUT OF THE USE OF THIS SOFTWARE, EVEN IF ADVISED OF THE POSSIBILITY OF SUCH DAMAGE.

## 索引

## A

AM/FM .....	70
AUDIO メニュー画面 .....	67
AV 画面 .....	67

## B

Bluetooth オーディオ機器の再生 .....	122
Bluetooth 機器の登録 .....	110

## E

ETC 車載器 .....	148
ETC レーン表示 .....	57

## G

GPS .....	198
-----------	-----

## I

internavi 設定 .....	141
internavi ルート .....	50
iPod の接続 / 取り外し .....	86

## P

PIN コード .....	115
---------------	-----

## T

TV を視聴する .....	72
----------------	----

## U

USB 機器の接続 / 取り外し .....	84
------------------------	----

## V

VICS 情報 .....	91
---------------	----

## あ

アスペクト (画面表示サイズ) .....	68
案内を開始する .....	50
案内を中止する .....	62

## い

インターナビ .....	14
--------------	----

## お

オートペアリング .....	113
オートリルート .....	62
オープニング画像 .....	29
オプションボタン .....	107
音声案内について .....	55
音声案内の音量 .....	25, 96

## か

外形寸法図 .....	198
外部機器 .....	88
画質の調整 .....	68
画面の明るさ .....	24
画面のオン / オフ .....	24
画面の操作 .....	23
画面をカスタマイズ .....	28

## け

経路地の削除 .....	59
経路地の順番変更 .....	58
経路地を追加 .....	58
現在地図画面 .....	32
現在地の修正 .....	98
検索履歴の削除 .....	44

## こ

交差点案内図の表示 .....	56
後退出庫サポート .....	163
高速道分岐イラストの表示 .....	56
高速道路でのルート案内 .....	54
交通情報 .....	71
後方死角サポート .....	164
コーナーカメラ .....	150

## さ

再生できるオーディオ / ビデオフォーマット .....	178
再生できるディスクメディア .....	176
サウンド設定 .....	100

## し

システム設定 .....	104
自宅に帰る .....	37, 39
自宅の登録 .....	36
車線キープサポート .....	165
ジャンル検索 .....	41, 46
住所検索 .....	42
渋滞を配慮したオートリルート .....	51
情報メニュー .....	90

ショートカット機能.....	31
初期スキャン (TV).....	73
初期スキャン (ワンセグ).....	77

## す

ステアリングリモコン.....	158
-----------------	-----

## せ

セキュリティインジケータ.....	108
セキュリティ機能.....	108
セキュリティコード.....	108
設定メニュー.....	90

## そ

走行軌跡の表示.....	95
走行軌跡を消去.....	98
操作音の出力.....	105
ソースレベル.....	103
ソースを切り替える.....	67

## た

ダイナミックレンジコントロール (DVD).....	83
----------------------------	----

## ち

地図データ更新サービス.....	145
地図の縮尺.....	33
地図表示の設定.....	97
地点登録.....	63

## て

ディスクの出し入れ.....	80
デモ走行.....	61
電源オン / オフ.....	22
電話帳.....	119, 120
電話番号検索.....	43
電話をかける.....	117, 119, 121

## と

登録機器の削除 (Bluetooth).....	114
登録地点検索.....	44
登録地点の編集.....	64, 65

## な

ナビ設定.....	95
-----------	----

## は

パーキングセンサー.....	157
バージョン情報.....	109
ハイウェイモード画面.....	54
ハンズフリー通話.....	116

## ふ

フライビューマップ表示.....	95
フロントカメラ.....	150

## へ

ペアリング (Bluetooth).....	110
------------------------	-----

## ほ

方面看板.....	96
-----------	----

## め

メッセージ.....	192
------------	-----

## も

目的地の削除.....	59
目的地付近の地図表示.....	61
目的地メニュー.....	39
文字の入力.....	66

## ゆ

ユーザーイコライザー.....	103
-----------------	-----

## ら

ラジオ.....	70
----------	----

## り

リアカメラ.....	154
リアカメラ de あんしんプラス.....	162
履歴検索.....	44
リンクアップフリー.....	123

## る

ルート案内の開始.....	50
ルート案内の中止.....	62
ルート学習.....	51
ルートの再探索.....	57

## ろ

ロードサービス.....	146
--------------	-----

## わ

ワンセグを視聴する.....	76
----------------	----



- 商品についてのお問い合わせは、お買い求めの販売店または株式会社ホンダアクセスお客様相談室までお願いします。

## 株式会社ホンダアクセス「お客様相談室」

全国共通フリーダイヤル ☎0120-663521

(受付時間 9時～12時、13時～17時／

但し、土日・祝祭日・弊社指定休日は除く)

- インターナビ・リンクおよびリンクアップフリー、ロードサービスのサービスについてのお問い合わせは、インターナビ情報センターサポートデスクまでお願いします。

## 本田技研工業株式会社

### 「インターナビ情報センター サポートデスク (会員専用)」

全国共通フリーダイヤル ☎0120-738147

(受付時間 9時～12時、13時～17時／

ゴールデンウィーク・夏期・年末年始休業を除く)

販売元 株式会社ホンダアクセス 〒352-8589 埼玉県新座市野火止8丁目18番地4号  
製造元 株式会社JVCケンウッド 〒221-0022 神奈川県横浜市神奈川区守屋町3-12



このQRコードは生産管理用です。操作説明とは一切関係ありません。

PART NO. 08A40-4W0 -4000-8A  
PART NO. B5A-1286-00