

Honda Access

このたびは、Honda純正用品を
お買い上げいただき、ありがとうございます。

この取扱説明書は、
ご使用のまえによくお読みいただき
大切に保管してください。

- ・当商品はHonda車専用です。商品の適用車種は販売店にご相談ください。適用車種以外の車に取り付けた場合の一切の責任は負えませんのでご承知おきください。
- ・Honda車への取り付け・配線には専門技術と経験が必要です。安全のためお買い求めの販売店にご依頼ください。
- ・商品を譲られる場合には、この取扱説明書も一緒にお渡しください。

本機（ナビゲーション）を第三者に譲渡・転売、または廃棄される場合には以下の内容をご留意の上、お客様自身の適切な管理のもとに対処いただきたく、お願い申し上げます。

■お客様のプライバシー保護のために…

- ・ハードディスクおよびメモリーに保存された個人情報を含む全てのデータ（登録リスト、メンテナンス情報など）を、本書に記載した内容に従って初期化（データの消去）するようにしてください。

■著作権保護のために…

- ・ハードディスクに保存された画像データ／音楽データ等（その他録音データ）を、本書に記載した内容に従って初期化（データの消去）するようにしてください。本機に著作権があるデータを著作権者の同意なく、残存させたまま、譲渡（有償、及び無償）・転売いたしますと著作権法上、著作権者の権利を侵害します。

※弊社は、残存データの漏洩によるお客様の損害等に関しては一切責任を負いかねますので、上記の通りお客様自身の適切な管理のもとに対処いただきたく、重ねてお願い申し上げます。

■個人情報のお取り扱いについて

個人情報保護に関する弊社基本方針、及びナビゲーション地図に登録されております個人データのお取り扱いにつきましては弊社ホームページをご覧ください。



<http://www.honda.co.jp/ACCESS/news/0401/>

保証書やアフターサービスの詳細、その他ご不明の点はお買い求めの販売店へご相談ください。

本書は、ナビゲーションシステムおよびオーディオの取り扱いを説明しています。車両本体の取扱説明書と併せてお読みください。
本機をはじめてお使いになる場合は、最初に「クイックガイド」をお読みください。
仕様変更などにより、本書の内容と本機が一致しない場合がありますので、あらかじめご了承ください。

●安全に関する表示

「運転者や他の人が傷害を受ける可能性のあること」を下記の表示で記載し、その危険性や回避方法を説明しています。これらは重要ですので、必ずお読みください。

 危険	指示に従わないと、 死亡または重大な傷害に至るもの
 警告	指示に従わないと、 死亡または重大な傷害に至る可能性があるもの
 注意	指示に従わないと、 傷害を受ける可能性があるもの

警告

本製品での誘導情報を救急施設などへの誘導用に使用しないでください

本製品では全ての病院、消防署、警察署などの情報が含まれている訳ではありません。また実際の情報と異なる場合があり、そのため予定した時間内にこれらの施設に到着できない可能性があります。

警告

テレビやDVDを見たりナビゲーションの操作をするときに、車庫や屋内などの換気の悪いところでエンジンをかけたままにしないでください

車内に排気ガスが侵入し、一酸化炭素中毒になるおそれがあります。



警告

実際の交通規則に従って走行してください

ナビゲーションによるルート計算は、道路の状況やナビゲーションシステムの精度により不適切な案内をすることがあります。必ず実際の交通規則、道路標識に従って走行してください。

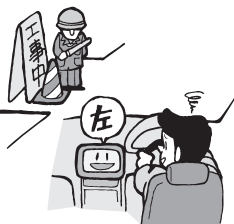

警告

リアカメラシステムは、障害物等の確認のための補助手段として使用してください

後退時には、直接後方の安全確認をしながら運転してください。

注意

安全のため、運転者は走行中に操作しないでください

前方不注意になり、交通事故の原因となるおそれがあります。



注意

可動部などに手や指を挟まれないよう注意してください

液晶パネル開閉時に手や指を入れると、けがの原因になることがありますので、差し込まないでください。

👏 お願い

- エンジン停止中やアイドリング中に大きな音量で長時間ご使用になりますと、バッテリーが過放電となり、エンジンの始動ができなくなるおそれがあります。



- ヒューズを交換するときは、必ず規定容量のヒューズを使用してください。規定容量以上のヒューズや、ヒューズ以外のものを使用すると、故障の原因となります。

- ディスク挿入口等や操作パネル開閉部にコインなどの異物を差し込まないでください。また、ゴミ等異物を落とさないようご注意ください。故障の原因となることがあります。

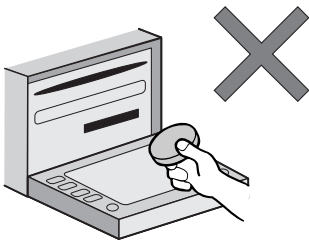

- 当商品を分解したり改造しないでください。故障の原因となることがあります。

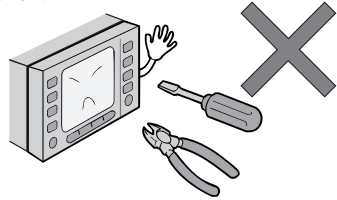

- 画面が映らない、音が出ない、変な臭いがするなどの状態で使用しないでください。そのまま使用し続けると、故障したり煙が出てくるなど、修理不能になるおそれがあります。このようなときはただちに使用を止め、お買い求めの販売店にご相談ください。

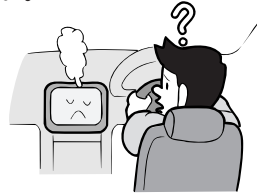

- 安全運転への配慮から、走行中に操作できない機能がありますので、走行中に表示されるメニューは、機能が制限されたものとなります。操作は、安全な場所に停車して行ってください。

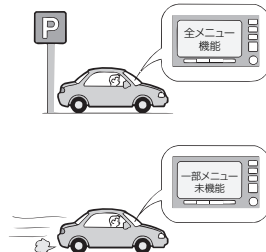

お願い

- 停車して操作するときは、停車禁止区域以外の安全な場所で行ってください。



- 適切な音量でお聞さください。運転中の音量は、車外の音が聞こえる程度の音量でご使用ください。車外の音が聞こえない状態で運転すると、交通事故の原因となることがあります。
- 本機が動作中に、振動の激しい悪路や道路のつなぎ目などを走行すると、音飛びや映像乱れを起こすことがあります。
- ラジオやTV、FM多重の受信については、アンテナの位置が刻々と変わるため電波の強さが変わったり、障害物や電車、信号機などの影響により良好な受信状態を維持することが困難な場合があります。
- バッテリー交換などで本機への電源供給が止まると、お客様が登録したメモリー内容が消えて、初期設定状態になります。その場合には、もう一度設定し直してください。

初期設定に戻るのは、FM/AM/TVチューナーのプリセットメモリーおよびチューナーエリア、音質および音量バランスなどオーディオ設定の一部と、操作パネルの角度設定などです。

- 長時間、車を屋外に駐車する場合、真夏や真冬は車内の温度が極度に变化していますので、換気したり暖房したりして車内を適温にご使用ください。



- 万一異常が発生したときは、お買い求めの販売店へご相談ください。
- 表示用のディスプレイは、日差しの角度によっては反射光などで見えにくくなることがあります。
- 本機の近くで強力な電氣的ノイズを発生する電装品を使用すると、画面が乱れたり、雑音が入る場合があります。このような場合は、原因と思われる電装品を遠ざけるか、ご使用をお控えください。

●操作パネルについて

👉お願い

- 操作パネルの開閉時または静止時に無理な力を加えたり、異常な使用をしないでください。
- 操作ボタンや液晶表示部に強い衝撃を加えると、破損や変形など故障の原因になります。
- 操作パネルが閉じるときに、指や異物などの障害物がある場合は、安全機構がはたらいて、自動的に止まります。操作パネルを再び動作させるには、障害物を取り除いた後、オープンボタンを押してください。
- 操作パネルを傾けた状態でトレーの代わりに使用しないでください。また、操作パネルに衝撃を加えたりすると破損、変形などの故障の原因となります。
- 非常に寒い時は、画面の動きが遅くなったり画面が暗くなったりすることがありますが、故障ではありません。常温に戻れば回復します。
- 操作パネルの液晶表示部に、小さな黒点や輝点が出るがありますが、この黒点や輝点は液晶特有の現象で故障ではありません。
- 操作パネルの液晶表示部表面は傷つきやすいので、硬いものでこすったり、たたいたりしないでください。

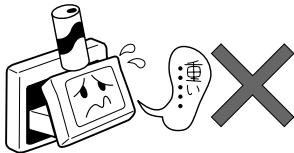

- 操作パネルに、たばこの火などを触れないようにしてください。キャビネットや液晶表示部が変質、変形することがあります。

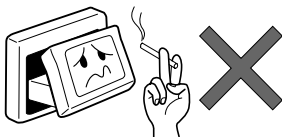

画面の曇りについて

雨の日、または湿度が異常に高いときエアコンの冷風が直接本機に当たると、まれに表示に結露による曇りが発生する場合があります。そのままご使用いただくと1時間程度で結露が取り除かれ、曇りはなくなります。

お願い

- お飲み物や、雨の日の傘などからの水滴で濡らさないでください。内部回路の故障の原因となります。

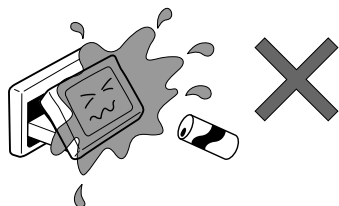

- 操作パネルの角度を調整するときには、液晶表示部を手で押さえたり、荷重を加えないでください。故障の原因となります。



- 夏期は車内温度が高くなることがありますので、車内の温度を下げてからお使いください。液晶表示部が正しく動作する温度は0℃～60℃です。

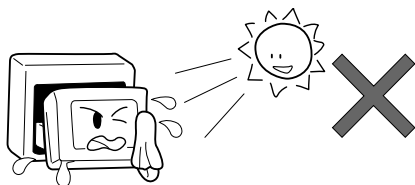

お使いになる前に

ナビゲーションについて

お知らせ

- 購入後、はじめてお使いになるときや長時間お使いにならなかったときは、現在地を測位するまで5分～15分ぐらいかかることがあります。また、通常お使いになっている場合でも、測位状況により測位するまで2分～3分程度かかることがあります。
- GPS情報は、受信状態や時間帯、米国防総省による故意の衛星精度の低下により測位誤差が大きくなる場合があります。その他にもGPSアンテナの近くで携帯電話などの無線機器を使った場合は、電波障害の影響で、一時的にGPS衛星からの電波を受信できなくなることがあります。
- 検索機能から表示される施設の位置は、あくまでもその施設の位置を表したものです。そのまま目的地を設定した場合、まれに施設の裏側や、高速道路上など、不適切な場所に誘導してしまう場合があります。予めご了承の上、目的地付近の経路をお確かめになるよう、お願いいたします。
- 提供されるVICS情報は、最新のものではない場合もあります。提供されるVICS情報は、あくまで参考情報としてご利用ください。
- ルート（経路）計算ができないときは、目的地を近くの主要な道路に移して計算してください。また、目的地までの距離などの条件によっても、計算できない場合があります。
- スマートカードキーシステムが装着されている車では、スマートキーをナビゲーション本体に近づけると、ナビゲーション本体が動作しなくなる場合がありますので、十分に注意してください。
- 本機の近くで強力な電氣的ノイズを発生する電装品を使用すると、画面が乱れたり雑音が入る場合があります。このような場合は、原因と思われる電装品を遠ざけるか、ご使用をお控えください。
- 本機の最初のバージョンアップキット（地図更新版）の発売は、2011年12月ごろを予定しております。それ以降、年に1回の地図更新を計画しております。地図の更新は、予告なく終了することがあります。

安全運転への配慮

- 安全運転への配慮から、ナビゲーションは停車させていないと、一部の操作ができませんようになっています。
- テレビなどの映像が表示されるのは、停車中だけです。テレビなどをご覧になるときは、必ず、車を停車させてお楽しみください。走行中は、音声のみを聴くことができます。



<走行中の画面>

お手入れ

本機や、CD・DVDなどディスク類のお手入れについて説明します。

ディスクのお手入れ

大切なディスクはきちんとお手入れして、長く楽しみましょう。

- ディスクが汚れたときは、やわらかい布でディスクの内側から外側に向かって、よく拭いてください。
- レコード用のクリーナー液やアルコールは使用しないでください。
- DVD/CD 専用クリーナーは使用できますが、その場合はよく乾燥させてからお使いください。
- ディスクは次のような場所には保管しないでください。
 - ・直射日光のあたる場所
 - ・湿気やホコリの多い場所
 - ・暖房の熱が直接当たる場所

本体のお手入れ

本体のお手入れをする際には、以下のことにご注意ください。

- 本体をお手入れするときには、やわらかい乾いた布で軽くふいてください。汚れがひどいときは、水で薄めた中性洗剤をやわらかい布にごく微量つけて軽くふきとり、乾いた布で仕上げてください。機器のすきまに液体が入ると、故障の原因となりますのでご注意ください。



※ベンジンやシンナー、自動車用クリーナーなどは、変質したり、塗料がはげる原因となりますので、使わないでください。また、ゴムやビニール製品を長期間接触させておくと、シミのつくことがあります。

- 液晶表示部は、ホコリがつきやすいので、ときどきやわらかい布でふいてください。

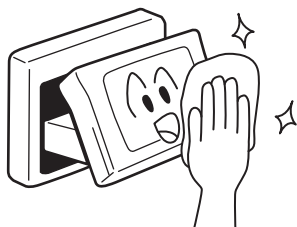

TVアンテナのお手入れ

- フロントウィンドウ（室内側）をお手入れする際は、アンテナを柔らかい布で優しく拭き取るようにしてください。汚れのひどいときは、水に薄めた中性洗剤に浸した布を強くしぼり、軽く拭いてください。
アルコール、シンナー、ベンジンなどをご使用にならないでください。
- 一度貼り付けたアンテナははがさないようにしてください。機能が損なわれます。

本書の構成

基本的な操作や機能などを紹介しています。

さらに詳しい内容は、「ナビゲーション・オーディオ編」をご覧ください。

最初に覚えてください

各ボタンの名称と機能、地図画面上のキーの名称など、本機に関して最初に覚えておいていただきたいことを説明しています。

ナビゲーションを使ってみよう

目的地設定の操作方法やルート誘導中の画面表示など、ナビゲーション機能を使う上でまず知っておいていただきたいことを説明しています。

オーディオ・ビジュアルを使ってみよう

MUSIC RACKやCD、DVD、MP3など、本機で楽しめるさまざまな音楽メディアの操作方法を説明しています。

FUN RINGを使ってみよう

FUN RINGを使った目的地の設定方法や、最近聴いたアルバムの再生方法などについて説明しています。

覚えてほしい操作

画面に表示されるコントロールバーの操作や文字入力など、本機のさまざまな機能を使いこなすために知っておいていただきたいことを説明しています。

さらにこんなこともできます

カーナビの便利な機能を紹介しています。詳しい操作については、各項目に記載されている参照先のページをご覧ください。

本書の見方

本書は、以下のサンプルページのスタイルを基本に作られています。
本書をお読みになる前に、よく理解しておいてください。

ボタン
操作パネル上のボタンを表します。

お願い
お車や本体のために必ず守っていただきたいことです。

アドバイス
操作をする上で、本機を使いこなすためのアドバイスをします。

お知らせ
操作の前に注意していただきたいことや、知っておいていただきたいことです。

表示画面を切り替える

表示画面を切り替える

表示画面をナビゲーション画面とオーディオ画面の2種類に切り替えて操作することができます。

1 表示画面を切り替える

オーディオ画面に切り替わります。

2 もう一度表示画面を切り替える

ナビゲーション画面に戻ります。

お願い

- 注意事項が表示されます。安全上、重要な事項ですので、よくお読みください。

アドバイス

- オーディオ画面の「表示」をタッチすると、背景画面のみの表示となります。(ナビゲーション・オーディオ編 P.152)

お知らせ

- オーディオ再生中にナビゲーション画面を表示しても、オーディオ音声を聴くことができます。

最初に覚えてください

参照ページ

END

3

インデックス
章の内容を示すインデックスです。

参照ページ
参照先のページ数を示しています。

END
操作の終わりを表します。

- ・本書からナビゲーション・オーディオ編を参照させている場合は、N/A-P.XX と表記しています。

タイトル

タイトルを表します。主に各操作方法で構成されています。

アイコン
画面上に表示
されるキーを
表します。

放送局リストから選局する

放送局リストから選局する

プリセットチャンネル (P.145) をあらかじめ登録しておけば、プリセットチャンネルリストから簡単に選局することができます。

 **アンビス**



- アンビスをタッチして、各モードごとにプリセットチャンネルリストを作成することができます。

放送局をリストに手動で登録する ラジオ

 ここまでの操作 リスト

1 **FM/AM** をタッチして、登録したいバンドを選択する

FM	AM	FM/AM
FM	AM	FM/AM
FM	AM	FM/AM

2  または  を押して、登録したい放送局を受信する

3 登録するチャンネルを、「ピーツ」と音がするまでタッチし続ける
受信中の放送局がそのチャンネルに登録されます。
ここで登録した内容はプリセットチャンネルキーにも反映されます。プリセットチャンネルキーには、チャンネル番号が表示されます。

 **NEXT**

157

ラジオを聴く

ソース名
この操作が適用できるソースを表します。

インデックス
章の内容を示すインデックスです。

NEXT
操作手順や説明が次ページに続くことを表します。

ドライブを楽しめる機能がいっぱい(機能紹介)

① さあ出発!目的地を設定しよう

行きたい場所をすばやく見つけることができる豊富な検索機能。

■ UN RINGメニュー(P.86)

■ 的地メニュー(N/A-P.44)



② 都市高速入口。高低差も感知!

高精度ジャイロ搭載だから傾斜などの高低差もすばやく感知・判別。

⑦ さあ、安全運転で自宅へ帰りましょう

簡単操作で自宅までのルートが設定できます。

さあ、ゴールを目指して安全運転。

③ スクエアビュー描画で快適ドライブ

複雑な都市部の街並などを、リアルな3D_CGで表示。



休日に家族で海へお出かけ。家を出るその時から目的地までの道のりはもちろん、
帰宅するまですべての移動空間を快適空間に。
快適なドライブシミュレーションへご案内いたします。

④ お気に入りのCDを録音

お気に入りのCDを
聴きながら、ハード
ディスクへ自動録音
(MUSIC RACK)。
(N/A-P.212)



⑤ SAでトイレ休憩

SA/PAに近づくと施設の情
報を表示(SA/PA情報表示)。
(N/A-P.28)



⑥ 目的地に到着

駐車場が満車。こんなときはす
ぐに次の駐車場を探します(駐
車場リレー検索)。(N/A-P.66)

目次

安全にお使いになるために	2
お使いになる前に	9
お手入れ	11
本書の構成	13
本書の見方	14
ドライブを楽しめる機能がいっぱい（機能紹介）	16
早わかり一覧	22
メニューマップ	26

最初に覚えてください

ボタンの名称とはたらき	32
本体に関するご注意	35
電源を入れる	36
操作パネルを開閉する	37
操作パネルの角度を調節する（チルト機能）	38
画面の表示を消す／時計画面にする	39
オーディオをON/OFFする	41
表示画面を切り替える	42
音量を調節する	43
現在地の地図画面	44
いろいろな地図画面	46

ナビゲーションを使ってみよう

まずは、自宅を登録しよう	48
次に、目的地を設定しよう	56
施設名称を入力して目的地を設定する	56
地図をスクロールして目的地を設定する	59
ルート誘導中の動作	61
ルート誘導中の画面表示	61
ルート誘導中の音声案内	65
細街路案内	66
自宅へ帰ろう	67

オーディオ・ビジュアルを使ってみよう	70
オーディオを切り替えましょう	70
メディアの出し入れ	72
DVDやCD	72
SDメモリーカード	74
オーディオを操作しよう	76
ラジオ	76
DVDビデオ	77
DVD-VR	78
CD・MP3・WMA・AAC	79
MUSIC RACK	80
FILE RACK	81
テレビ	82
SDメモリーカードのMP3/WMA/AAC	83
USBメモリーのMP3/WMA/AAC	84
道路交通情報	85

FUN RINGを使ってみよう	86
FUN RINGメニューからできること	86
マイリストを使う	87
マイリストを登録する	87
マイリストから目的地を探す	89
マイリストを整理する	90
マイリストアイコンを移動する	91
よく行く場所から目的地を探す	92
最近聴いたアルバムの曲を聴く	93

覚えてほしい操作	94
タッチパネルで操作する	94
コントロールバーを表示する	96
ナビゲーションコントロールバー	96
オーディオコントロールバー	97
地点メニューを表示する	98
文字の入力方法	100
入力した文字を編集する	102
自動で候補を表示させる (50音検索入力支援機能)	106
リストの操作方法	107
リストを送る	107
タブでリストを飛ばす	108
リストを絞り込む	109
リストを並べ替える	113
リストの表示方法を変える	115

さらにこんなこともできます	118
便利な機能	118
ワンセグで安定した映像を！	118
ユーザーごとにお好みの設定でナビゲーション！	118
マップクリップでスムーズに到着	119
TV・雑誌の情報を検索	119
SDメモリーカードをフルに活用	120
ボイスコントロールで安全運転	120
ETC連動で安心ドライブ	121
渋滞情報をすばやくキャッチ	121
フロントカメラ／コーナーカメラで視野拡大	122
リアカメラシステムで楽々駐車	122
リアモニターでみんなenjoy	123
オーディオリモコンスイッチを使う	124

Memo

早わかり一覧

目的地を探したいとき



電話番号 電話番号から目的地を探す
▶▶ N/A-P.46

住所 住所から目的地を探す
▶▶ N/A-P.47

施設名称 目的地の名称を入力して探す
▶▶ N/A-P.50

ジャンル 施設のジャンルから探す
▶▶ N/A-P.51

登録リスト 本機に登録された地点を目的地にする
▶▶ N/A-P.55

周辺検索 現在地や目的地の周辺にある施設を探す
▶▶ N/A-P.60

TV・雑誌 TV番組・雑誌で紹介された施設を探す
▶▶ N/A-P.69

履歴 最後に表示した地図から目的地を探す
▶▶ N/A-P.73

FUN RING よく行く場所を目的地に設定する
▶▶ P.89

自宅へ戻る 自宅を目的地として設定する
▶▶ P.48

その他の方法
ハイウェイ、緯度・経度、マップコード、郵便番号、SDメモリーカード内の登録地点、スクエアビュー表示施設から目的地を探す
▶▶ N/A-P.74

目的地解除 目的地を解除する
▶▶ N/A-P.104

音楽・映像を楽しみたいとき



FM/AM ラジオを聴く
▶▶ [N/A-P.144](#)

DVD/CD DVDビデオ / DVD-VR
を再生する
▶▶ [N/A-P.170](#)

DVD/CD CD・MP3・WMA・AAC
を聴く
▶▶ [N/A-P.200](#)

MUSIC RACK 本機に録音した曲を聴く
▶▶ [N/A-P.220](#)

FILE RACK 本機に取り込んだMP3・
WMA・AACを聴く
▶▶ [N/A-P.252](#)

ワンセグ ワンセグを観る
▶▶ [N/A-P.157](#)

メモリーカード SDメモリーカードの曲を
聴く※1
▶▶ [N/A-P.204](#)

USB USBメモリーの曲を聴
く※2
▶▶ [N/A-P.267](#)

VTR 接続したVTR機器を再生
する※3
▶▶ [N/A-P.349](#)

※1 別売のSDメモリーカードが必要で
す。

※2 別売のUSBメモリーが必要です。

※3 別売のVTR機器が必要です。

交通情報などを確認したいとき



 FM VICS情報を見る
▶▶N/A-P.113

 交通情報 ラジオの交通情報を聴く
▶▶N/A-P.121

 HDD情報 本機のハードディスク情報を見る
▶▶N/A-P.122

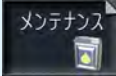
 メンテナンス お車のメンテナンス情報を設定する
▶▶N/A-P.123

 ビーコン ビーコンVICs情報を設定する^{※1}
▶▶N/A-P.118

 ETC ETCの履歴などを確認する^{※2}
▶▶N/A-P.131

 QQコールのサービスを開始する^{※3}
▶▶N/A-P.140

昼画面 昼画面と夜画面を切り替える
▶▶N/A-P.327

VICs設定 VICsの設定をする
▶▶N/A-P.290

高速道交通情報、 一般道交通情報
それぞれの道路情報を見る
▶▶N/A-P.110

※1 別売のVICs光・電波ビーコンユニットが必要です。

※2 別売のETC車載器が必要です。
なお、本機はETCカード有効期限切れ機能には対応しておりません。

※3 QQコールご入会の上、販売店でQQコール設定を行うとタッチできます。

ナビゲーションの設定を変更したいとき



画面 画面表示を設定する
▶▶ N/A-P.274

VICS VICS情報を設定する
▶▶ N/A-P.290

アイコン 表示されるアイコンを設定する
▶▶ N/A-P.276

VICS/ETC ETCの設定をする
▶▶ N/A-P.303

軌跡設定 走行した道のりの表示を設定する
▶▶ N/A-P.278

その他 その他の設定をする
▶▶ N/A-P.294

VIEW設定 案内表示を設定する
▶▶ N/A-P.282

販売店
使用しません。

誘導設定 ルート誘導を設定する
▶▶ N/A-P.284

音と音声 音声案内を設定する
▶▶ N/A-P.287

メニューマップ

本機で操作できるメニューのすべてを、一覧で示しています。
使いたい機能呼び出す方法がわからないときにお使いください。

ナビゲーションコントロールメニュー

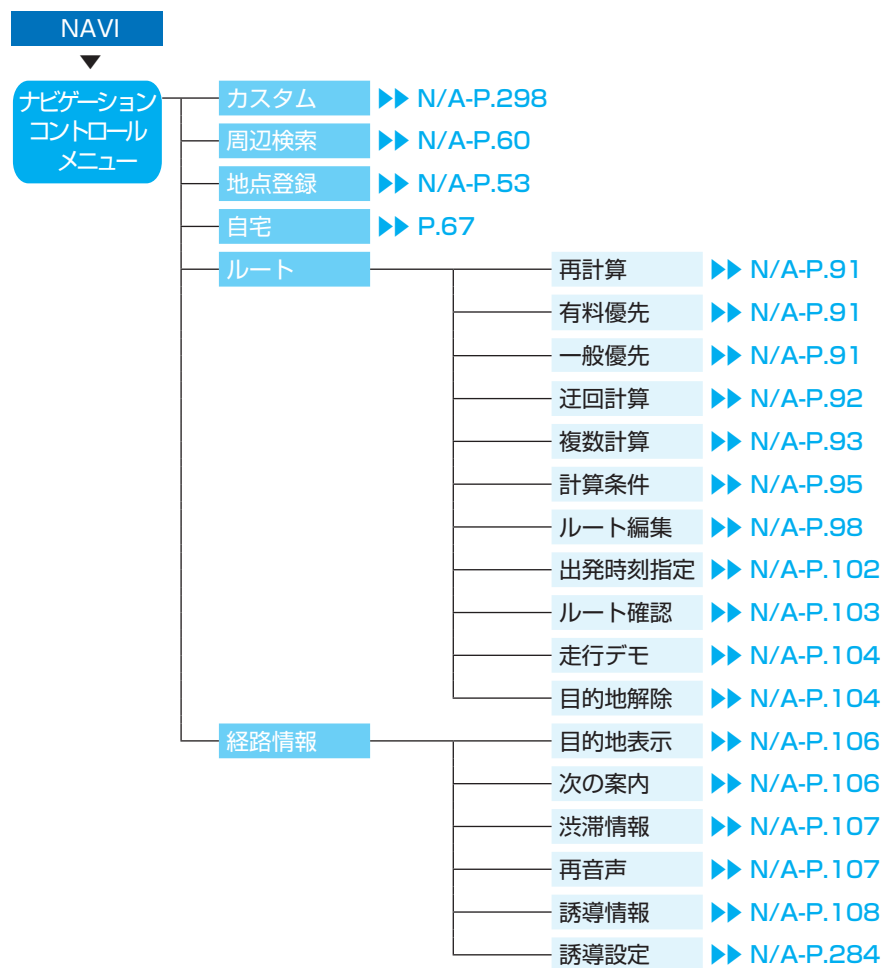

目的地選択メニュー

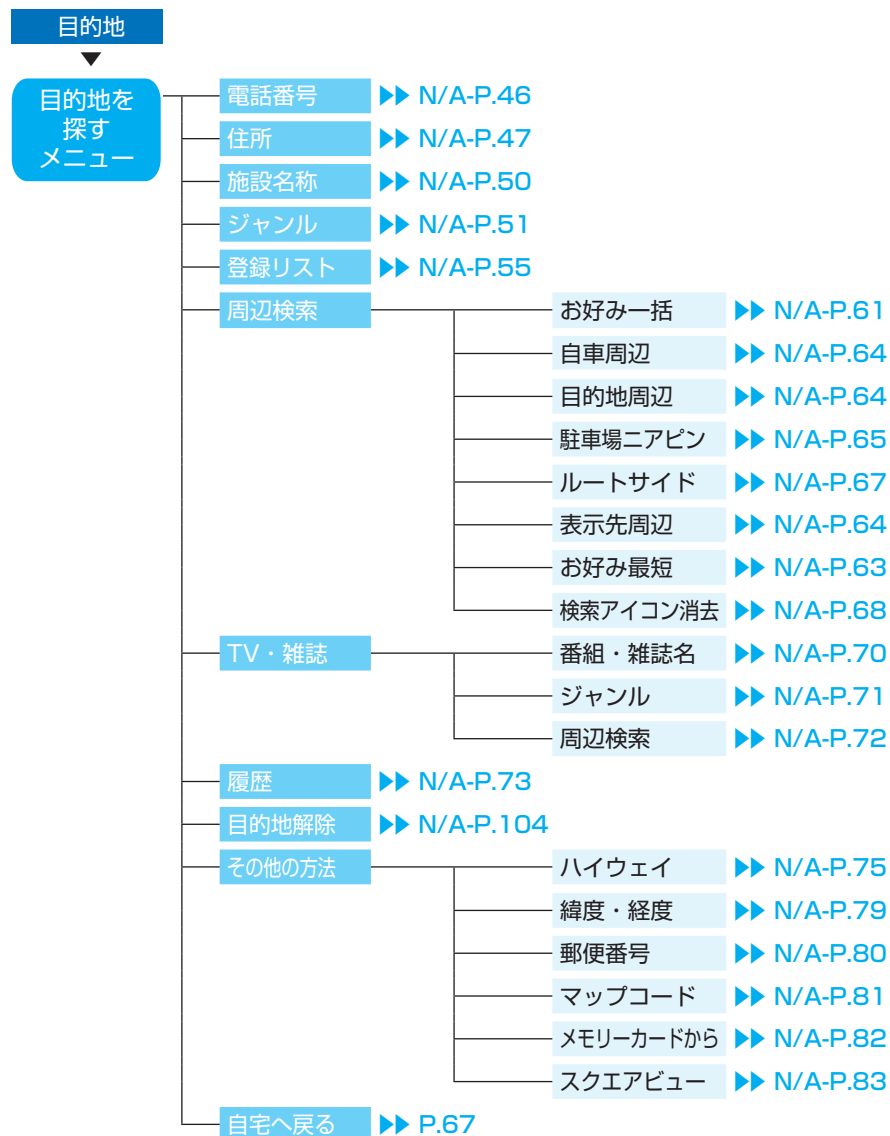

情報メニュー

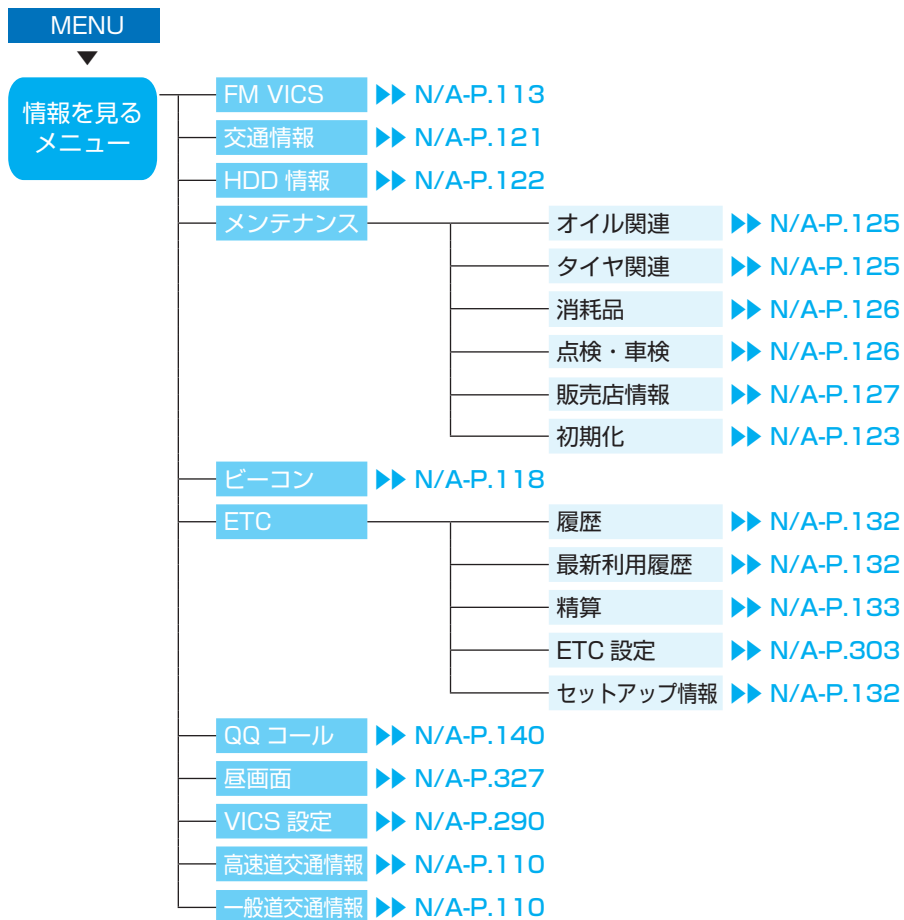

設定メニュー



設定メニュー（つづき）

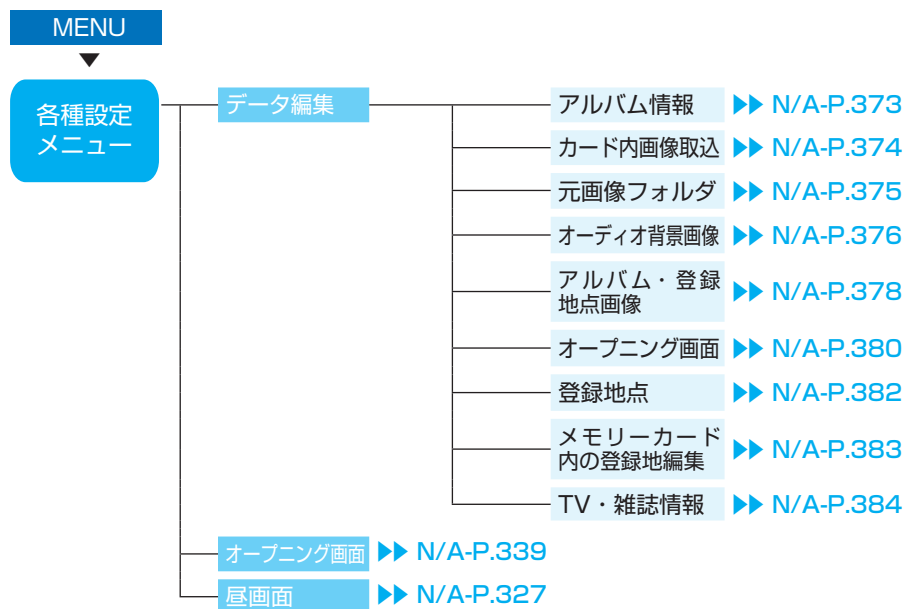

地点メニュー

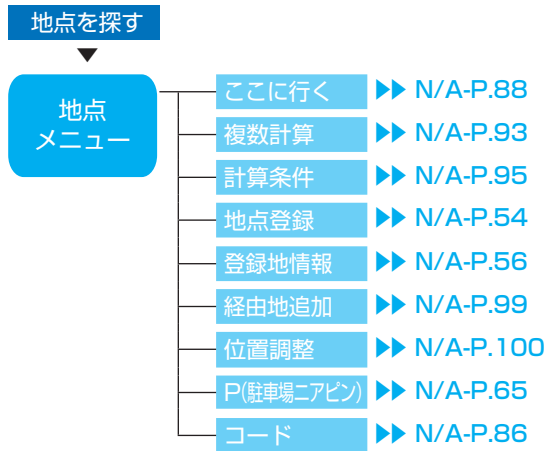

画像を探すメニュー

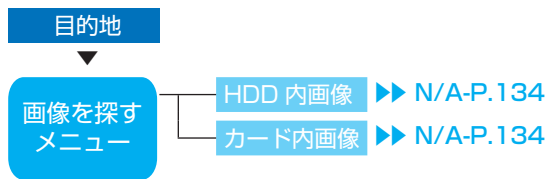

ボタンの名称とはたらき

●操作パネル部

発話

発話ボタン

対話形式による音声操作を始めます。(N/A-P.364)

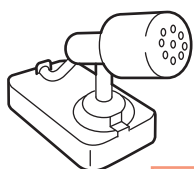

音声認識用マイク

AUDIO

AUDIOボタン

ナビゲーション画面とオーディオ画面を切り替えます。(P.42)

MENU

MENUボタン

VICS情報を見るための情報メニュー (N/A-P.110)、各種設定を行うための設定メニュー (N/A-P.272) やユーザー設定を行うためのユーザー設定メニュー (N/A-P.332) を表示します。

OPEN

OPENボタン

ディスプレイの開閉と角度調節を行います。(P.37、P.38)

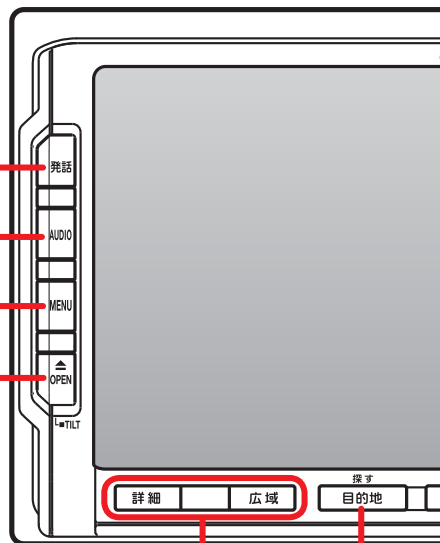

詳細 広域

詳細／広域ボタン

地図の表示スケールを切り替えます。押し続けると縮小／拡大を細かく切り替えることができます。(N/A-P.19) また、リスト画面でリストを1ページずつ送ることもできます。(P.107)

目的地 目的地ボタン

行き先を設定するための目的地メニュー (N/A-P.44)、画像を探すための画像メニュー (N/A-P.134) や聴きたい曲を探すための曲を探すメニュー (N/A-P.239) を表示します。

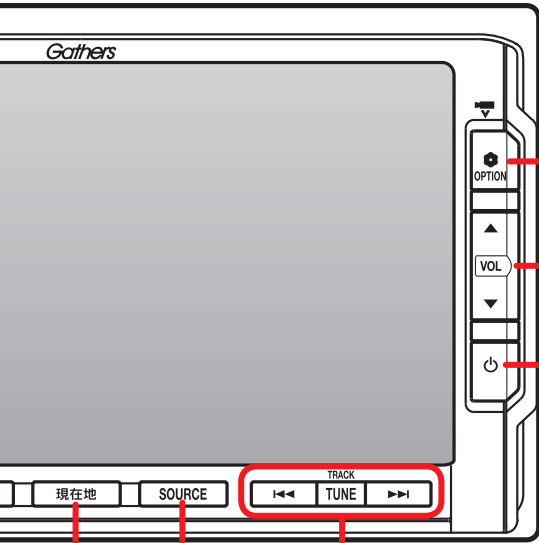

OPTIONボタン
割り当てた機能の変更や切り替えをします。
(N/A-P.305)



VOLボタン
音量を調節します。
(P.43)



POWERボタン
オーディオ画面、ディスプレイをOFFにします。
(P.39、P.40)



TUNEボタン
テレビ・ラジオの周波数やトラック/チャプターをアップダウンします。また、押し続けると早送り/早戻しなどをすることができます。

現在地 現在地ボタン

現在地の地図画面を表示します。
(N/A-P.16)

SOURCE SOURCEボタン

オーディオのソースを切り替えるためのソース選択メニュー (P.70) を表示します。

●本体

SDメモリーカード挿入口

SDメモリーカードを挿入する場所です。
(P.74)

ハードディスク

 **お願い**

本機は専用ハードディスクを使用していますので、お客様ご自身のハードディスクの取り外しは絶対におやめください。

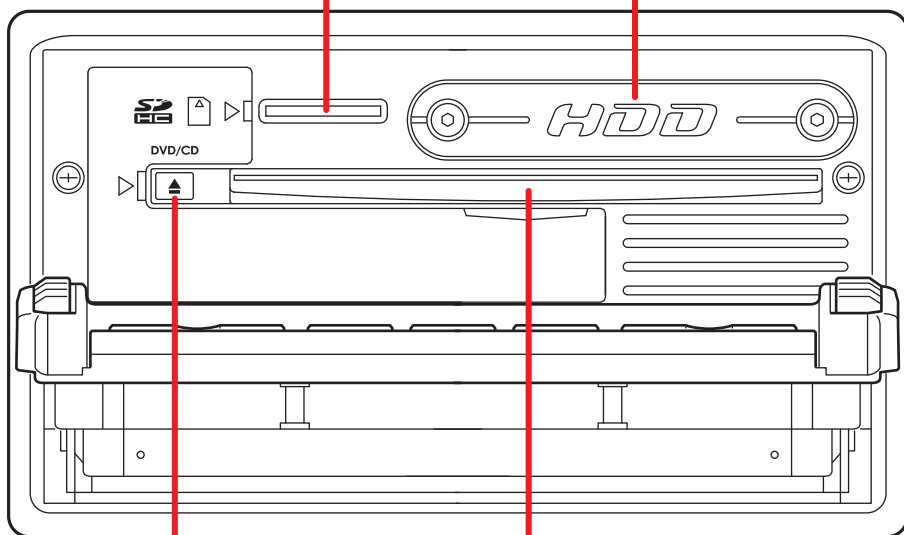

 DVD/CDイジェクトボタン

挿入されているディスクを取り出します。(P.73) ディスクが挿入されている場合は、▲マークが点灯します。

DVD/CD挿入口

DVDやCDを挿入する場所です。
(P.72)

本体に関するご注意

ハードディスク (HDD)

- ・ 本機の故障、誤作動または不具合によりハードディスクに保存されなかったデータ、および消失したデータの保証はいたしかねます。あらかじめご了承ください。
- ・ お客様自身によるハードディスクの取り外しは絶対におやめください。お客様の作業によりハードディスクのデータ消失、本機の誤作動、故障が発生した場合、当社はいっさいの保証を負いません。
- ・ 高温時、低温時は、ハードディスクの保護のため、動作を制限することがあります。

DVD/CDプレーヤー部

- ・ 車内が極度に冷えた状態のとき、ヒーターを入れてすぐに本機を使用すると、ディスクや光学部品が結露し、正常に動作しないことがあります。ディスクが曇っているときは、やわらかい布でふいてください。光学部品が結露しているときは、1時間ほど放置しておくことで結露が取り除かれます。
- ・ ディスクをイジェクトした状態のまま走行しないでください。走行中の振動により、ディスクが落下する恐れがあります。

電源を入れる

イグニッションキーを「I (ACC)」か「II (ON)」にすると電源がONになります。

1 エンジンをかける

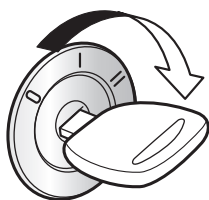

電源がONになります。オープニング画面が表示された後、現在地の地図が表示されます。

- ユーザーを設定するとユーザー選択画面が表示されます。ユーザーごとにお好みのナビに設定できます。(ナビゲーション・オーディオ編 P.330)

2 イグニッションキーを「I (ACC)」から「0 (OFF)」にする

電源がOFFになります。



操作パネルを開閉する

CDやDVD、SDメモリーカードなどを利用するときは、操作パネルの開閉が必要になります。

1



を押す

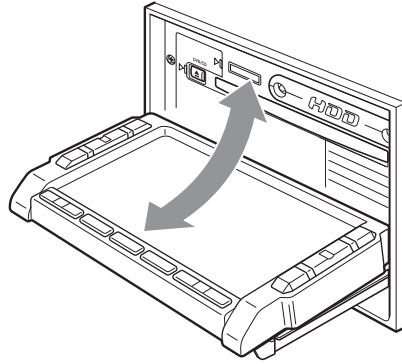

操作パネルが開きます。

2

もう一度  を押す

操作パネルが閉じます。

しばらく開けた状態にしていると、操作パネルが自動的に閉まります。



お願い

- 操作パネルの開閉時に無理な操作や異常な使用をしないでください。また、機構部に指を近づけないでください。挟まれてケガの原因となることがあります。



お知らせ

- 操作パネルが開いた状態では、タッチパネルは操作できません。

▶ END ◀

最初に覚えてください

操作パネルの角度を調節する(チルト機能)

操作パネルの角度を、見やすい角度に調節できます。調節できる角度は0°～30°の範囲です。

1  を約2秒以上（ピピッと音がするまで）押し続ける

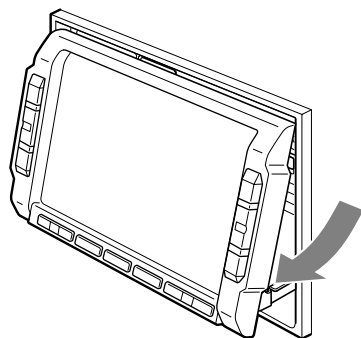

操作パネルが移動しはじめます。

2 止めたい位置まで移動したら  から指を離す

操作パネルが止まります。
操作パネルの角度を戻す場合は、操作パネルの角度を30°にした後、再度  を押し続けてください。



お願い

- 操作パネルの角度調節時に無理な操作や異常な使用をしないでください。また、機構部に指を近づけないでください。挟まれてケガの原因となることがあります。



お知らせ

- 角度を調節した後は、操作パネルを開閉しても調節した角度に戻ります。

END

画面の表示を消す / 時計画面にする

最初に覚えてください

1  (POWER)を約2秒以上押し続ける



画面選択画面が表示されます。

2 **画面消し** をタッチする

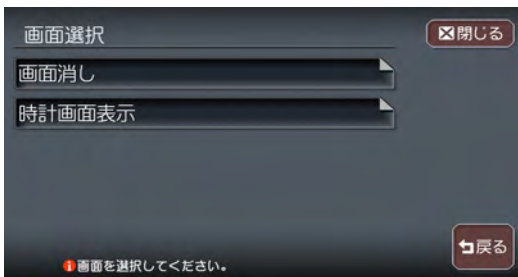







画面がOFF（非表示）になります。

▶ NEXT ▶

3 もう一度 (POWER)を2秒以上押し続ける

画面がONになります。

お知らせ

- 画面をOFFにしてエンジンを切った場合、次にエンジンをかけたときに画面はON（表示）になります。
- 画面がOFFのときに、画面をタッチするか、、、、、、、のどれかを押すと、画面が表示されます。

 END 

アドバイス

- 手順2で **時計画面表示** をタッチすると、時計画面表示になります。画面をONにする方法は、**画面消し** をタッチした場合と同様です。

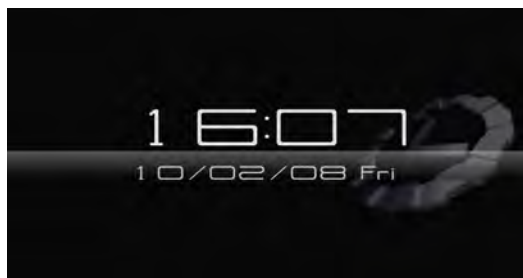

オーディオをON/OFFする

最初に覚えてください

1  (POWER)を押す



オーディオ操作キー

オーディオが「OFF」になり、オーディオ操作キーがOFFになります。

2  をタッチするか、もう一度  (POWER)を押す

オーディオがONになります。



- オーディオOFF時も、ナビゲーションの音声案内は出力されます。

▶ END ◀

表示画面を切り替える

表示画面をナビゲーション画面とオーディオ画面の2種類に切り替えて操作できます。

1 AUDIO を押す



オーディオ画面に切り替わります。

2 もう一度 AUDIO を押す

ナビゲーション画面に戻ります。



- オーディオ再生中にナビゲーション画面を表示しても、オーディオ音声を聴くことができます。



音量を調節する

オーディオの音量を調節できます。

1  を押す

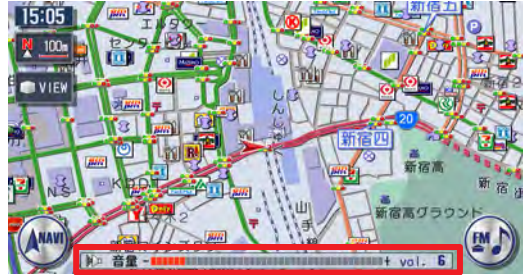

音量表示
音量が数字とバーで
表示されます。

- ▲：音量が大きくなります。
- ▼：音量が小さくなります。

アドバイス

-  を押し続けると、音量が連続して変化します。
- 音声案内の音量調整については、「[音声案内の設定をする](#)」(ナビゲーション・オーディオ編 P.287) をご覧ください。

お知らせ

- 車両のスマートパーキングアシストシステム（駐車時に音声で案内する機能）が作動中の場合、オーディオ音声ミュートされるため、音量は操作できません。

▶ END ◀

最初に覚えてください

現在地の地図画面

エンジンをかけると現在地の地図画面が表示されます。
地図画面に表示されるボタンやマークなどについて説明します。

11:28 現在時刻

GPS信号をもとに表示されています。手動での調整はできません。
・時刻表示を切り替えたい
(N/A-P.274)

N 方位マーク

現在の地図の向きです。

N-UP (北方向上向き)

H-UP (進行方向上向き)

タッチするごとに地図の向きが切り替わります。(N/A-P.21)

VIEW VIEWキー

地図の表示方法を選択します。
(2D、3D、2画面表示、AV2画面)
(N/A-P.22)

・エリアによって表示が異なります。

■ スクエアビュー表示エリア

■ 市街地図表示エリア

■ 上記以外のエリア

NAVI ナビゲーション操作キー

タッチすると、ナビゲーションコントロールバー
(P.96) が表示されます。

NAVI ▶ NAVI カスタム | 周辺検索 | 地点登録 | ルート | 経路情報





100m スケール表示



現在の地図スケールです。
スケールは **詳細** **広域** で
切り替えます。(N/A-P.19)

自車位置マーク

現在のお車の位置を表示します。

- ・マークの種類を変えたい
(N/A-P.274)
- ・位置が実際とずれている
(N/A-P.300、N/A-P.386)

GPS測位状態

-  4つ以上のGPS衛星から電波を受信し、現在地を三次元で測位しています。
-  3つのGPS衛星から電波を受信し、現在地を二次元で測位しています。
-  GPS衛星からの電波が受信されていません。

ETC車載器接続情報 (※2)

ビーコンVICS情報提供時間 (※1)



オーディオ操作キー

タッチすると、オーディオ・ビジュアルコントロールバー (P.97) が表示されます。



※1 別売のVICS光・電波ビーコンユニット接続時は、FM VICS情報またはビーコンVICS情報の提供時間が表示されます。
(未接続時は、FM VICS情報提供時間のみ表示されます)

※2 別売のETC車載器接続時

いろいろな地図画面

現在地の地図画面表示をお好みで変えたり、役立つ情報を表示しておくことができます。

軌跡表示画面

走行した道のりを表示します。



アドバイス

- 軌跡の表示／非表示、軌跡マークや軌跡の間隔の変更、軌跡の消去などができます。詳しくは、「[走行軌跡の設定をする](#)」(ナビゲーション・オーディオ編 P.278) をご覧ください。

3Dマップ星座表示画面

3D表示地図の空に、星座を表示します。昼画面にも表示されます。



- 星座の表示／非表示の切り替えについては、「3Dマップ星座表示」(ナビゲーション・オーディオ編 P.275) をご覧ください。

マルチメーター表示画面

速度や走行距離などの情報を表示します。



Spd : 速度
Avg : 平均速度
Max : 最高速度
Odo : 走行距離



- マルチメーター表示／非表示の切り替えについては、「マルチメーター表示」(ナビゲーション・オーディオ編 P.274) をご覧ください。
- 目的地の設定または解除をすると、マルチメーターはリセットされます。

最初に覚えてください