

その他

画面のイメージを変える	278
画質調整のしかた	279、280
明るさ調整の場合	279
コントラスト調整の場合	280
色の濃さ調整の場合	280
色合い調整の場合	280
初期値に戻すには	280
音声はそのまま画面を消す	281
ボタンの照明について	281
ナビゲーション画面から他のモードに 替える	282
ナビゲーション画面を表示するには	282
ナビゲーション画面を表示したままで 音楽を聞く	283
音楽／音声の再生を止めるには	283
リモコンを使う	284～299
安全上のご注意	284、285
使用上のご注意	285、286
リモコンに電池を入れる	287
リモコンをホルダーから取りはずす	288
リモコンをホルダーに収める	288
リモコンの主な便利機能	289
各部の名称とはたらき	290～297
リモコンの10キーで文字を入力するには	298
10キーでの文字の入力のしかた	299

ルート案内時の注意点	300～303
出発地・経由地・目的地の 設定について	304、305
経由地、目的地の登録のポイント	304
経由地を使って上手にルートを作る	305
地図ソフトについて	306～309
地図に表示される記号	310、311
市街地図(5m／12m／25m／50mスケール) の収録エリア	312～315
細街路(主要市区町村道路)探索エリア	315
VICSの概要	316、317
VICS情報有料放送 サービス契約約款	318、319
故障かな?と思ったら	320～324
こんなメッセージが出たときは	325
初期設定一覧	326、327
別売品(システムアップ)に ついて	328、329
主な仕様	330
構成内容	331、332
保証／アフターサービスについて	333

画面のイメージを変える

背景やボタンの色合いを変更することができます。

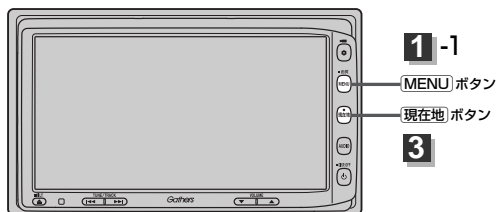

1

MENU ボタンを長押しし(約2秒以上)、
イメージ変更 ボタンをタッチする。

：イメージ変更画面が表示されます。

画面設定画面(例)



2

設定したい色(**ライトパープル** / **ブルー**
ボタン)を選択しタッチする。

：2種類のパターンが選択できます。

※出荷状態(初期状態)はブルーに設定されています。

イメージ変更画面(例)



3

設定を終わるには・・・

現在地 ボタンを押すと、現在地の地図画面に戻る。

戻る ボタンをタッチすると、画面設定画面に戻る。

画質調整のしかた(1)

ナビゲーション画面のときは、明るさ／コントラスト調整ができます。本機に別売のリアカメラ、フロントカメラ、コーナーカメラを接続している場合、リアカメラ、フロントカメラ、コーナーカメラの映像は、色の濃さ／色合い／明るさ／コントラスト調整ができます。

映像調整は、ナビゲーション画面・リアカメラ・フロントカメラ・コーナーカメラの画面で別々に調整することができます。



- 1 **MENU** ボタンを長押しし(約2秒以上)、**画質調整** ボタンをタッチする。

: 画質調整画面が表示されます。



- 2 調整したい項目 (**明るさ** / **コントラスト** ボタン)をタッチする。



- 3 ◀ / ▶ ボタンをタッチして、調整する。

■ 明るさ(1~31)調整の場合

- ▶ ボタンをタッチすると明るくなり、
- ◀ ボタンをタッチすると暗くなる。



〔画面のイメージを変える〕

その他

〔画質調整のしかた〕

画質調整のしかた(2)

■ コントラスト(1~31)調整の場合

- ▶ ボタンをタッチすると白さが増し、
- ◀ ボタンをタッチすると黒さが増す。

 直射日光の反射などで画面が見えにくいときは、▶ 側へ調整してください。



黒さが増す ← → 白さが増す

■ 色の濃さ(1~31)調整の場合

※リアカメラ、フロントカメラ、コーナーカメラ接続時のみ

- ▶ ボタンをタッチすると濃くなり、
- ◀ ボタンをタッチすると淡くなる。



淡くなる ← → 濃くなる

■ 色合い(1~31)調整の場合

※リアカメラ、フロントカメラ、コーナーカメラ接続時のみ

- ▶ ボタンをタッチすると緑が強くなり、
- ◀ ボタンをタッチすると赤が強くなる。



赤が強くなる ← → 緑が強くなる

- 調整はタッチパネルの◀ ボタンまたは▶ ボタンをタッチしつづけると素早く調整できます。タッチするのをやめると、その値で止まります。お好みの調整レベルでタッチするのを止めてください。
- 車のライトをつけているとき(ON時)とライトを消しているとき(OFF時)とで、各々の調整値(明るさ/コントラスト/色の濃さ/色合い)をメモリーしています。ライトをつけているとき/ライトを消しているときで、各々、お好みの値に調整してください。
- 画面右側の調整画面は約20秒間表示されます。



1回ずつタッチしなくてもタッチしつづけると値を素早く調整することができます。

4

設定を終わるには・・・

現在地 ボタンを押すと、現在地の地図画面に戻る。

戻る ボタンをタッチすると、画面調整画面に戻る。

初期値に戻すには

手順 **2** (279ページ)で、**初期値** ボタンをタッチする。

設定した値が工場出荷時の値に戻ります。

音声はそのまま、画面を消す

画面を消して、音声のみ聞くことができます。

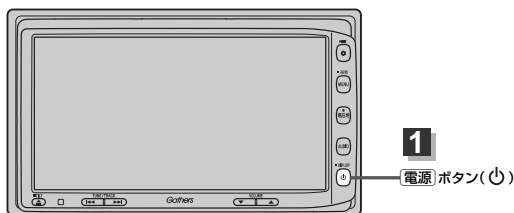

1 電源 ボタン(⏻)を長押しする。(約2秒以上)

：画面のバックライトが消えて、黒くなります。

再度画面を表示する場合は画面をタッチするか、もう一度電源 ボタン(⏻)を押してください。



アドバイス

- リアカメラが接続されている場合に車のシフトレバーをリバースに入れると、画面消モード中でも、カメラ映像に自動的に切り替わります。
※シフトレバーをリバース以外に入れると、画面消モードに戻ります。
- リアカメラが接続されていて、カメラ映像を表示している場合は、電源 ボタン(⏻)を長押ししても画面を消すことはできません。

ボタンの照明について

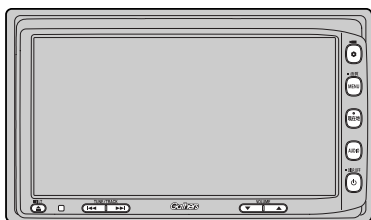

車のライトをONにすると、本機のボタンの文字 (MENU、AUDIO)やボタン(所在地)、イラスト(⦿、⏻、▼、▲、⏪、⏩、▲)、ディスプレイ部を開いたときのイラスト(▲)、DVD/CD 挿入口、SDカード挿入口が点灯します。

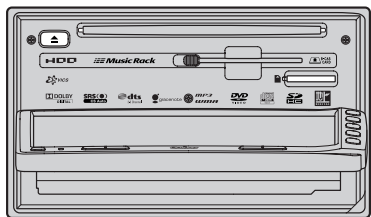

「画質調整のしかた」

／「音声はそのまま、画面を消す」

その他

「ボタンの照明について」

ナビゲーション画面から他のモードに替える

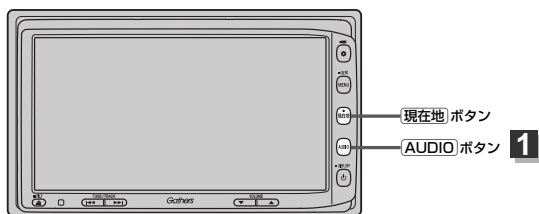

1 地図画面で **AUDIO** ボタンを押す。

：AV MENU画面が表示されます。

※すでにAV画面を起動している場合は **AUDIO** ボタンを2回押してください。

2 表示したいモード (**FM/AM** / **Digital TV** / **CD/DVD** / **Music Rack** / **SD** / **iPod** / **USB** / **VTR** ボタン) をタッチする。

：各モード画面が表示(ナビゲーションと同時起動)されます。



ナビゲーション画面を表示するには

現在地 ボタンを押すと、現在地の地図画面に戻ります。



アドバンス

- **現在地** ボタンを押すと、ナビゲーション画面を表示させルート案内等をさせながら、DVDビデオ、FM/AM、Digital TVの音声やMusic Rack、CD/MP3/WMA、SD、USBメモリデバイス/iPodの音楽を聞いたりすることができます。

また、情報バーに曲名などを表示するように設定することもできます。

☞ 「表示項目の設定を変える」196～198ページ

- Music Rack、CD/MP3/WMA、FM/AM、SD、USBメモリデバイス/iPod画面を表示させながら、音声案内を割り込ませたりすることができます。情報バーには道路名(周辺の名称)、目的地への到着予想時刻、残距離表示と現在選択しているモードのマークを表示します。

ナビゲーション画面を表示したままで音楽を聞く

ナビゲーション画面表示中にルート案内等をしながら、DVDビデオ、FM/AM、Digital TVの音声やMusic Rack、CD/MP3/WMA、SD、USBメモリデバイスの音楽を聞いたりすることができます。

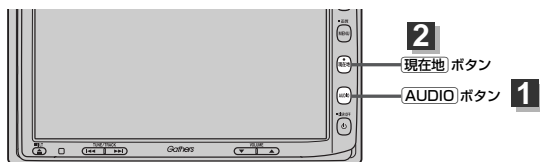

1 現在地表示時に [AUDIO] ボタンを押す。

：AV MENU画面が表示されます。

※すでにAV画面を起動している場合は [AUDIO] ボタンを2回押ししてください。

2 聞きたいモード (FM/AM / Digital TV / CD/DVD / Music Rack / SD / iPod / USB / VTR ボタン) をタッチし、 [現在地] ボタンを押す。

：選択したモードの音楽/音声再生が再生され、ナビゲーション画面が表示されます。

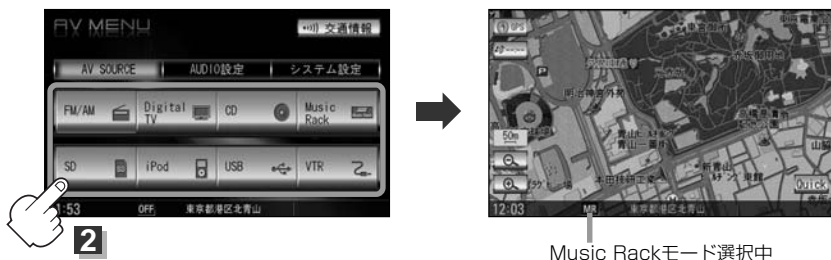

- 音量調節や◀▶を使っての操作や [電源] ボタン (⏻) はナビゲーション画面のままでもできます。
- ナビゲーション画面の情報バーにMusic Rack、CD/MP3/WMA、SD、USBメモリデバイスで再生中の曲名やDVDビデオのタイトル・チャプター番号、AM/FMの周波数、Digital TVで選択中の放送局名を表示することができます。

☞ 「表示項目の設定を変える」196～198ページ

音楽/音声の再生を止めるには

[電源] ボタン (⏻) を押す。

：音楽/音声の再生を中止します。

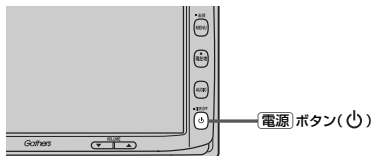

「ナビゲーション画面から他のモードに替える」 / 「ナビゲーション画面を表示したままで音楽を聞く」

その他

安全上のご注意

⚠ 危険



電池のプラス⊕とマイナス⊖を確認して正しく入れてください。
電池の液もれ、発熱、破裂により、火災・けがや、周囲を汚損させる原因となります。



火の中に入れてたり加熱したりしないでください。
電池の液もれ、発熱、破裂により、火災・けがや周囲を汚損させる原因となります。



電池の液が目に入った場合は、失明の恐れがありますので
こすらずに、すぐにきれいな水で充分洗ったあと、
直ちに医師の治療を受けてください。

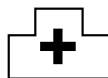

本機を、前方の視界を妨げる場所やハンドル・シフトレバー・ブレーキペダル等の運
転操作を妨げる場所など運転に支障をきたす場所、同乗者に危険を及ぼす場所、エア
バッグシステムの動作を妨げる場所に置いたり、取り付けたりしないでください。
交通事故やけがの原因となります。



分解禁止

本機を分解したり、改造しないでください。
事故・火災の原因となります。



運転中に本機の操作はしないでください。
事故の原因となります。



電池のプラス⊕とマイナス⊖を針金などの金属で接続しない。
電池の液もれ、発熱、破裂により、火災・けがや周囲を
汚損させる原因となります。



⚠ 警告



水や海水につけたり、ぬらしたりしない。
電池の発熱やサビにより、火災の原因となります。



液もれ、変色、変形など今までと異なることに気づいた
時は使用しないでください。電池の発熱や破裂により、
火災やけがの原因となります。



電池の液が皮膚や衣服についた場合は、皮膚に障害をおこす恐れが
あるので、すぐにきれいな水で洗い流す。



警告



事故防止のため、リモコンの電池は幼児の手の届かないところに保管してください。万一、お子様が飲み込んだ場合は、ただちに医師と相談してください。そのままにしておくと、生命に危険を及ぼす場合があります。



注意



強い衝撃を与えたり、投げつけたりしない。
電池の液もれ、発熱、破裂により、火災・けがや周囲を汚損させる原因となることがあります。

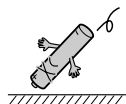

高温の場所(直射日光の当たる場所、炎天下の車内、火のそばなど)や低温の場所(寒い戸外など)に放置しない。電池の液もれ、発熱、破裂により、火災・けがや周囲を汚損させる原因となることがあります。



小児が使用する場合は、保護者が取扱説明書の内容を教え、また、使用の途中においても、取扱説明書のとおりを使用しているかどうか注意する。事故の原因となることがあります。



使用上のご注意

- 指定された電池以外は使用しない。
電池の破裂や液漏れにより、火災やけが、周囲を汚染する原因となることがあります。
- リモコン内に電池を入れるときは、極性(⊕極と⊖極)に注意し、指示どおりに入れる。
指示どおりに入れないと、電池の破裂や液漏れにより、ケガや周囲を汚染する原因となることがあります。
- 加熱・分解したり、火・水の中に入れない。
電池の破裂や液漏れにより、火災やケガの原因となることがあります。
- 金属製のボールペン・ネックレス・コインなどと一緒に携帯または保管しない。
電池の破裂や液漏れにより、火災やケガの原因となることがあります。
- 使用済みの電池は定められた方法および場所に廃棄する。
- 直射日光の当たる場所に長時間放置しないでください。

リモコンを使う(2)

別売

- ご使用の際は、リモコンの発光部をナビゲーションのリモコン受光部に向けてください。

※ 電池の消耗により、リモコンの使える範囲が狭くなったり、ボタンを押しても操作できないことがあります。

この場合は、電池を交換してください。

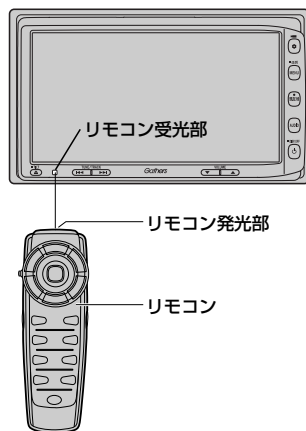

リモコンに電池を入れる

付属の単4形乾電池を2個使用します。

⚠ 危険

- 電池は、極性(⊕、⊖)に注意し、表示通りに入れてください。
- 金属性のピンセットなどで電池をつかまないでください。ショート(短絡)する恐れがあります。
- 分解や加熱をしたり、水の中に入れてたりしないでください。破裂するなどの危険があります。また、捨てるときは燃えないゴミとして、処理してください。
- 万一、電池を飲み込んだ場合には、直ちに医師と相談してください。



お願い

- 電池は、小さなお子様の手の届かないところに置いてください。
- 長時間使用しない場合は、本体から取り出し、湿気の少ない場所で保管してください。

1 ツメを押し下げ、そのまま手前に引く。

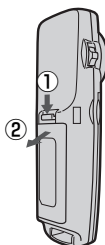

2 左に入れる電池はマイナスを上にして入れ、
右の電池はプラスを上にして入れる。

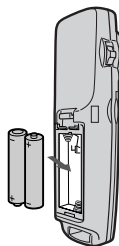

3 ふたの下のツメを本体の溝に合わせ、閉める。

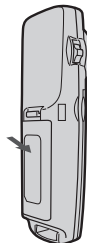

その他

「リモコンを使う」

リモコンを使う(3)

別売

リモコンをホルダーから取りはずす

- 1 ホルダーの左右のツメを少し外側に広げて、外します。

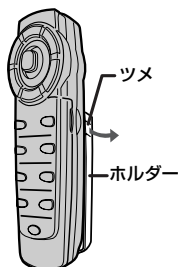

- 2 そのまま手前に引く。

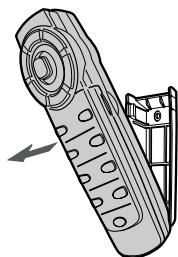

リモコンをホルダーに収める

- 1 ホルダー下部のツメに、リモコン下部の溝を合わせる。

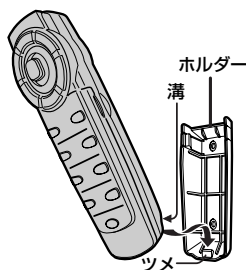

- 2 カチッと音がしてホルダーの左右のツメがはまるまで、リモコンをホルダーに押しつける。

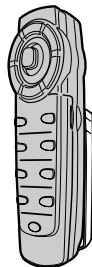

リモコンの主な便利機能

地図を動かすときに使用

- 1 カーソルキーをスクロールしたい方向へ動かす。
：地図がスクロールされます。

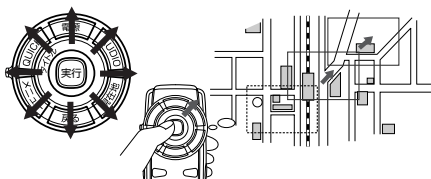

押し続けると連続してスクロールします。カーソルキーは8方向に動かすことができます。

画面のメニュー等を選択し、実行するときに使用

- 1 画面上の項目を選ぶ。(※)
カーソルキーを使用して選びます。
- 2 選んだ項目を押す(実行する)。
[実行]ボタンを押します。
選んだ項目の内容を実行したり、次画面を表示させます。
※リモコンで選んだ項目は外わくが青色に表示されます。

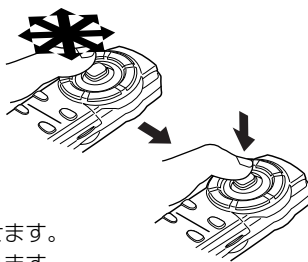

機能によってはリモコンで選択できないボタンがあります。

NAVI/AV切替スイッチについて

ナビゲーション画面を表示させながらオーディオ (CD/Music Rack/MP3/WMA/SD/USB/ラジオ/DVD/Digital TV/iPod) を同時起動した場合に、ナビゲーションまたはオーディオのどちらのモード操作をナビゲーションが受信するか、あらかじめ設定することができます。

NAVI 側にスイッチをスライドさせる。

：ナビゲーション操作を行ないます。

AV 側にスイッチをスライドさせる。

：オーディオ操作を行ないます。

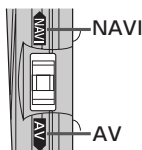

2画面 ボタンについて

現在地表示時、全画面表示 ↔ 2画面表示の切り替えを行ないます。

各部の名称とはたらき

[ナビゲーションの操作]

電源 ボタン

- オーディオ操作をON/OFFするときに使います。
- 長押しすると、画面が消えます。もう一度ボタンを押すと、再度画面を表示します。

QUICK ボタン

現在地表示中に押すとQuick MENUが、スクロール先で押すと設定メニューが表示されます。

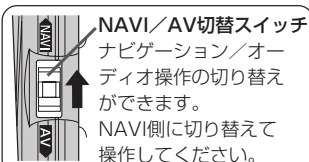

メニュー ボタン

- メニュー画面を表示します。
- 長押しすると画面調整画面が表示されます。

ページ ボタン(▼/▲)

1画面で表示できないときに押すと、ページ送り(▼) / 戻し(▲)します。

2画面 ボタン

押すたびに、2画面表示 ↔ 全画面表示と切り替わります。

リモコン発光部

カーソルキー(※)

- 地図表示位置を変えたり、画面で項目を選ぶときに使います。
- 入力画面のとき、文字選択に使います。

実行 ボタン

- 画面で選んだ項目を実行します。
- 現在地表示中に押すと、渋滞/規制地点が表示されます。(設定ルート上に渋滞/規制がある場合)
- スクロール先で押すと、設定メニューが表示されます。

AUDIO ボタン

ナビゲーション画面で1回押すと、最後に選択した画面(AV含む)になります。もう一度押すと、AV MENU画面を表示します。

現在地 ボタン

現在地の地図を表示します。

戻る ボタン

1つ前の選択画面に戻ります。

詳細/広域 ボタン

地図の拡大(詳細)、縮小(広域)をします。

クイックルート ボタン

クイックルート探索に使います。

3D表示 ボタン

押すたびに、3D、北方向を上(平面地図)、進行方向を上(平面地図)と、地図表示が切り替わります。

フリップ

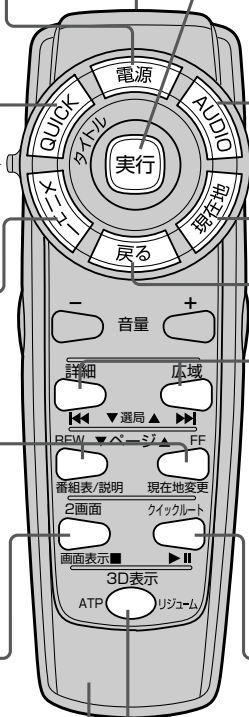

フリップを開けた場合

検索ボタン

- 電話番号入力画面または郵便番号入力画面で入力途中に押すと、入力した電話番号または郵便番号に該当するリストまたは地図が表示されます。
- 50音入力画面で押すと、入力した施設名または地名で検索が開始されます。
- マップコード入力画面／緯度・経度入力画面で押すと、入力したマップコードまたは緯度・経度で検索が開始されます。



50音ボタン

施設の名前を入力して目的地を探すときに、施設50音入力画面を表示します。

TELボタン

電話番号を入力して目的地を探すときに、電話番号入力画面を表示します。

10キー&編集ボタン

文字または数字を入力するときに使います。
※詳しくは298、299ページをご覧ください。

その他

「リモコンを使う」

[CD/Music Rack/MP3/WMA/SD/USB/iPodの操作]

電源 ボタン

- オーディオモードを開始/終了 (OFF状態) にします。
- 長押しすると画面が消えます。もう一度押すと、再び画面を表示します。

QUICK ボタン

Quick MENUを表示します。

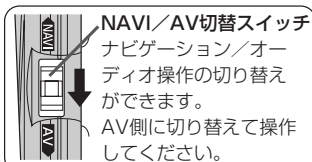

メニュー ボタン

AUDIOメニュー画面を表示します。

音量 ボタン(-/+)

- : 音量減 + : 音量増

Music Rackの場合

ページ ボタン(▼/▲)

1ページで表示できないトラックリストを、ページ送り(▼)/戻し(▲)します。

MP3/WMAの場合

フォルダ/グループ ボタン

好きなフォルダ/グループを選びます。
REW : フォルダ/グループ戻し
FF : フォルダ/グループ送り

SD/USBの場合

ページ ボタン(▼/▲)

1ページで表示できないリストを、ページ送り(▼)/戻し(▲)します。

iPodの場合

ページ ボタン(▼/▲)

1ページで表示できないリストを、ページ送り(▼)/戻し(▲)します。

リモコン発光部

カーソルキー(+)

画面で項目を選択するときに使用します。

実行 ボタン

画面で選んだ項目を実行します。

AUDIO ボタン

AV MENU画面または前回最後に選択していたモード画面を表示します。

現在地 ボタン

現在地の地図を表示します。

戻る ボタン

1つ前の選択画面に戻ります。

トラック ボタン(◀▶)

- 好きな曲を選びます。
- ボタンを押し続けると早戻し(◀◀) / 早送り(▶▶)します。

フリップ

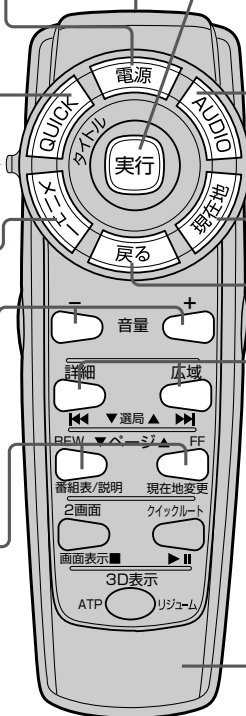

[ラジオの操作]

電源 ボタン

- オーディオモードを開始/終了 (OFF状態) にします。
- 長押しすると画面が消えます。もう一度押しと、再び画面を表示します。

QUICK ボタン

Quick MENUを表示します。

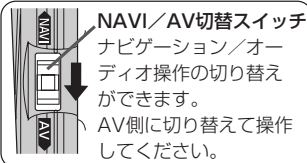

メニュー ボタン

AUDIOメニュー画面を表示します。

音量 ボタン(-/+)

- : 音量減 + : 音量増

ページ ボタン

プリセット放送局を選びます。

リモコン発光部

カーソルキー(+)

画面で項目を選択するときを使用します。

実行 ボタン

画面で選んだ項目を実行します。

AUDIO ボタン

AV MENU画面または前回最後に選択していたモード画面を表示します。

現在地 ボタン

現在地の地図を表示します。

戻る ボタン

1つ前の選択画面に戻ります。

選局 ボタン(▼/▲)

- 好きなチャンネルを選びます。また、このボタンを押し続けると自動選局を開始します。
- ボタンを押すと自動選局をします。

フリップ

フリップを開けた場合



プリセット選択 ボタン

プリセット放送局を選択します。(ただし、エリアは除く)

[DVDの操作]

電源 ボタン

- オーディオモードを開始/終了 (OFF状態) にします。
- 長押しすると画面が消えます。もう一度押しと、再び画面を表示します。

タイトル ボタン

DVDビデオ再生中に押しと、タイトルメニュー画面になります。

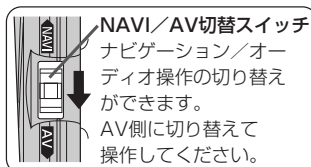

メニュー ボタン

DVDビデオ再生中に押しと、DVDメニュー画面になります。

音量 ボタン(-/+)

- : 音量減 + : 音量増

REW ボタン(早戻し)

FF ボタン(早送り)

- 早戻し/早送りします。
- 倍率ごとに早戻し/早送りします。
- 一時停止中に押しと、スロー戻し/スロー送りします。

停止 ボタン(■)

再生中に押しと、再生を止めます。

リモコン発光部

カーソルキー(↑)

画面で項目を選択するときに使用します。

実行 ボタン

画面で選んだ項目を実行します。

AUDIO ボタン

AV MENU画面または前回最後に選択していたモード画面を表示します。

現在地 ボタン

現在地の地図を表示します。

戻る ボタン

DVDメニュー画面操作時に1つ前の画面に戻ります。
※ディスクによってはこの操作を禁止しているものもあります。

スキップ ボタン(◀▶)

チャプター画像を戻す(◀) / 進め(▶)ます。

再生/一時停止 ボタン(▶||)

再生中に押しと、音声・映像が一時的に止まり、もう一度押しと、再び再生が始まります。

リジューム ボタン

DVDビデオ再生中に、メニュー画面を表示させた後、このボタンを押しと、メニュー画面を表示させる前の所より再生(リジューム再生)を行ないます。

フリップ

[地上デジタルテレビの操作]

電源 ボタン

- オーディオモードを開始/終了 (OFF状態) にします。
- 長押しすると、画面が消えます。もう一度押しと、再び画面を表示します。

QUICK ボタン

Quick MENUを表示します。



メニュー ボタン

デジタルメニュー画面を表示します。

音量 ボタン(-/+)

- : 音量減 + : 音量増

番組表 ボタン

番組表を表示します。

説明 ボタン

1.5秒以上長押しで、番組詳細画面を表示します。

画面表示 ボタン

チャンネル表示の表示/非表示を切り替えます。

リモコン発光部

カーソルキー(↑)

画面で項目を選択するときに使用します。

実行 ボタン

画面で選んだ項目を実行します。

AUDIO ボタン

AV MENU画面または前回最後に選択していたモード画面を表示します。

現在地 ボタン

現在地の地図を表示します。

戻る ボタン

1つ前の選択画面に戻ります。

選局 ボタン(▼/▲)

チャンネルを選局するときに使用します。また、このボタンを押し続けると自動選局を開始します。

現在地変更 ボタン

視聴エリア変更画面を表示します。

フリップ

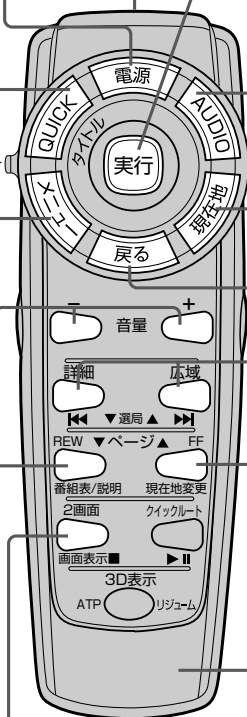

フリップを開けた場合

カラー ボタン(青・赤・緑・黄)

番組表など画面上で指示が出たときに使います。

d(ディー)ボタン

データ放送画面を表示します。

字幕 ボタン

押すごとに字幕を切り替えます。

プリセット表示 ボタン

チャンネルリスト画面を表示します。

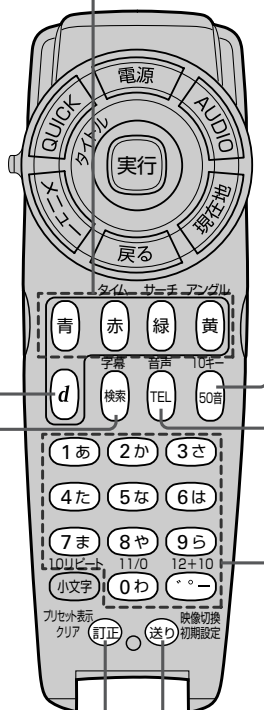

10キー ボタン

チャンネル番号を入力して選局するときに使います。

音声 ボタン

押すごとに音声を切り替えます。

数字 ボタン

- チャンネル選択をするときに使います。
- 数字を入力するときに使います。

映像切替 ボタン

- 押すごとに「12セグ→1セグ→自動」を切り換えます。
- 長押しで、映像を切り換えます。

その他

「リモコンを使う」

リモコンの10キーで文字を入力するには

文字の割り当て

文字の入力のしかたには、10キーを押して直接入力する方法と、カーソルキーを動かして画面に表示された50音パレットから文字を選択する方法があります。また、両方の操作を混ぜて行うこともできます。

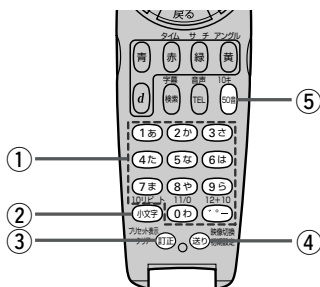

10キーでは、1つのボタンに複数の文字が割り当てられています。10キーに割り当てられた文字および編集ボタンのはたらきは以下のとおりです。

文字の割り当て表

押すボタン	入力文字
① 1あ ボタン	かな・漢字：あいうえお カナ：アイウエオ 英数：1ABC
2か ボタン	かな・漢字：かきくけこ カナ：カキクケコ 英数：2DEF
3さ ボタン	かな・漢字：さしすせそ カナ：サシスセソ 英数：3GHI
4た ボタン	かな・漢字：たちつと カナ：タチツテト 英数：4JKL
5な ボタン	かな・漢字：なにぬねの カナ：ナニヌネノ 英数：5MNO
6は ボタン	かな・漢字：はひふへほ カナ：ハヒフヘホ 英数：6PQR

7ま ボタン	かな・漢字：まみむめも カナ：マミムメモ 英数：7STU
8や ボタン	かな・漢字：やゆよ カナ：ヤユヨ 英数：8VWX
9ら ボタン	かな・漢字：らりるれるろ カナ：ラリルレロ 英数：9YZ
0わ ボタン	かな・漢字：わをん カナ：ワヲン 英数：0-_/.
◦◦ ボタン	かな・漢字：` ° ◯ カナ：` ° ◯
② 小文字 ボタン	小文字を入力したい時に押します。
③ 訂正 ボタン	文字を1文字消去する。
④ 送り ボタン	10キーで文字(かな/カナ/英数)を入力したとき、その文字を確定します。 ※続けて同じボタンの文字を入力するときは、1文字入力後、送りボタンを押してカーソルを右に移動させた後、次の文字を入力します。次に入力する文字が違うボタンの文字のときは、次の文字のボタンを押すと自動的にカーソルが右に移動します。
⑤ 50音 ボタン	押すごとに、 ▶かな→カナ→英数と切り替えます。

10キーでの文字入力のしかた



50音パレットで文字を入力する場合

1 入力したい文字が割り当てられたボタンをくり返し押して、入力したい文字を表示させる。

2 **[送り]** ボタンを押して文字を確定する。

※次に入力したい文字が同じボタンに割り当てられていない場合は、**[送り]** ボタンを押す必要はありません。次に入力したい文字のボタンを押すと、前回の文字は自動的に確定されます。

例) あおと入力する場合  あ →  →  お

あかと入力する場合  あ →  か  ボタンを押した時点で“あ”文字は確定されます。

※入力を間違えた場合は**[訂正]** ボタンを押して入力し直します。

[訂正] ボタンを長押しすると、入力した文字がすべて消去されます。

3 手順**1**、**2**をくり返し、文字を入力する。

電話番号入力画面で数字を入力する場合

入力は数字のみです。

1 入力したい数字のボタンを押す。

※入力した時点で、文字は確定されます。

※入力を間違えた場合は**[訂正]** ボタンを押して入力し直します。

[訂正] ボタンを長押しすると、入力した文字がすべて消去されます。

2 **[検索]** ボタンを押すと、地図検索を始める。



●ここで説明した入力方法は1例です。
この他にも文字の入力画面があります。

●10キーで入力している時に、カーソルキーを動かして画面に表示された50音パレットから文字を入力する操作を混ぜ合わせて行なうことも可能です。

ルート案内時の注意点(1)

■表示されるルートは参考ルートです。最短ルートをとらない場合があります。

■道路は日々変化しており、地図ソフト作成時期の関係から、形状、交通規制などが実際と異なる場合があります。必ず実際の交通規制にしたがって走行してください。

■ルート探索中は、車両走行にともなう地図の移動が遅れることがあります。

■ルート探索終了後、探索されたルートが表示されるまでに時間がかかることがあります。

■目的地および経由地に到着してもルートが消えない場合があります。新しいルートを探るか、エンジンスイッチをO(OFF)にしたときにルートは消えます。

■再探索をしたとき、通過したと判断した経由地に戻るルートは探索しません。

■ルート表示時に地図を移動させると、ルートの再表示に時間がかかることがあります。

■距離優先でルート探索をした場合、細い道路の通過や有料道路の乗り降りを繰り返すことがあります。

■距離優先でルート探索をした場合でも、出発地、目的地の近くでは、安全のため通りやすい基本道路を優先するので、距離優先とならない場合があります。

■道路が近接している所では、正確に位置を設定してください。特に、上り、下りで道路が別々に表示されているような場所では、進行方向に注意して道路上に目的地や経由地を設定してください。

■経由地が設定されている場合は、各経由地間のルートをそれぞれ別々に探索していますので、以下になることがあります。

- どれか1か所でもルートが探索できなかったときは、全ルートが表示されません。
- 経由地付近でルートがつかないことがあります。
- 経由地付近でUターンするルートが表示されることがあります。
- 距離優先での探索でも、細街路(灰色(細線)の道路)は、通行の安全上、最短ルートとならない場合があります。
- 現在地および目的地(経由地)付近における細街路(灰色(細線)の道路)を使用したルートについては、音声での案内は行ないません。地図上のルート表示を確認のうえ、実際の交通規制にしたがって走行してください。
- 細街路(灰色(細線)の道路)から、それ以外の道路に出るルートおよび細街路に入るルートでは交通規制を考慮していないので、現地では十分確認のうえ、実際の交通規制にしたがって走行してください。

■以下のような場合、ルートが探索できないことがあります。

- 現在地と目的地が遠すぎる場合。
この場合は目的地をもう少し近づけてから再度ルート探索してください。
- 交通規制で目的地や経由地まで到達できない場合。
- 極度に迂回したルートしかない場合。
- その他、条件によってはルート探索できない場合があります。

■以下のようなルートが表示されることがあります。

- ルート探索しても、自車マークの前または後からルートが表示されることがあります。
- 目的地を設定しても、目的地の前または後にルートが表示されることがあります。
- ルート探索しても、他の道路からのルートを表示されることがあります。

この場合は自車マークが現在地とずれている可能性がありますので、自車マークが正しい道路に戻ってから、再度ルート探索を行なってください。

- 登録地、案内情報から呼び出した地点をそのまま目的地や経由地に設定すると、遠回りなルートを表示されることがあります。修正する場合は、進行方向などに注意して設定してください。インターチェンジ(IC)やサービスエリア(SA)などのように上りと下りの道路が別々になっている場所では、特にご注意ください。

- **一般優先** に表示をしてルート探索させても、有料道路を通るルートが設定されることがあります。

ルートを修正したいときは、一般道路上に経由地を設定して再度ルート探索を行なってください。

- 陸路のみで目的地に到着できるときや **探索条件** の設定でフェリーを優先“する”に設定していなくても、フェリー航路でのルートが設定されることがあります。ルートを修正したいときは、陸路に経由地を設定して再度ルート探索を行なってください。

- フェリー航路は、旅客のみ、二輪車のみ、航路を除いた主なものがルート設定可能ですが、目安としてお考えいただき、実際の所要時間、運行状況などをご確認の上、利用してください。

ルート案内時の注意点(2)

自車マークの表示誤差について

自車マークの現在地や進行方向は、以下のような走行条件などによってずれることがあります。故障ではありませんので、しばらく走行を続けると正常な表示に戻ります。

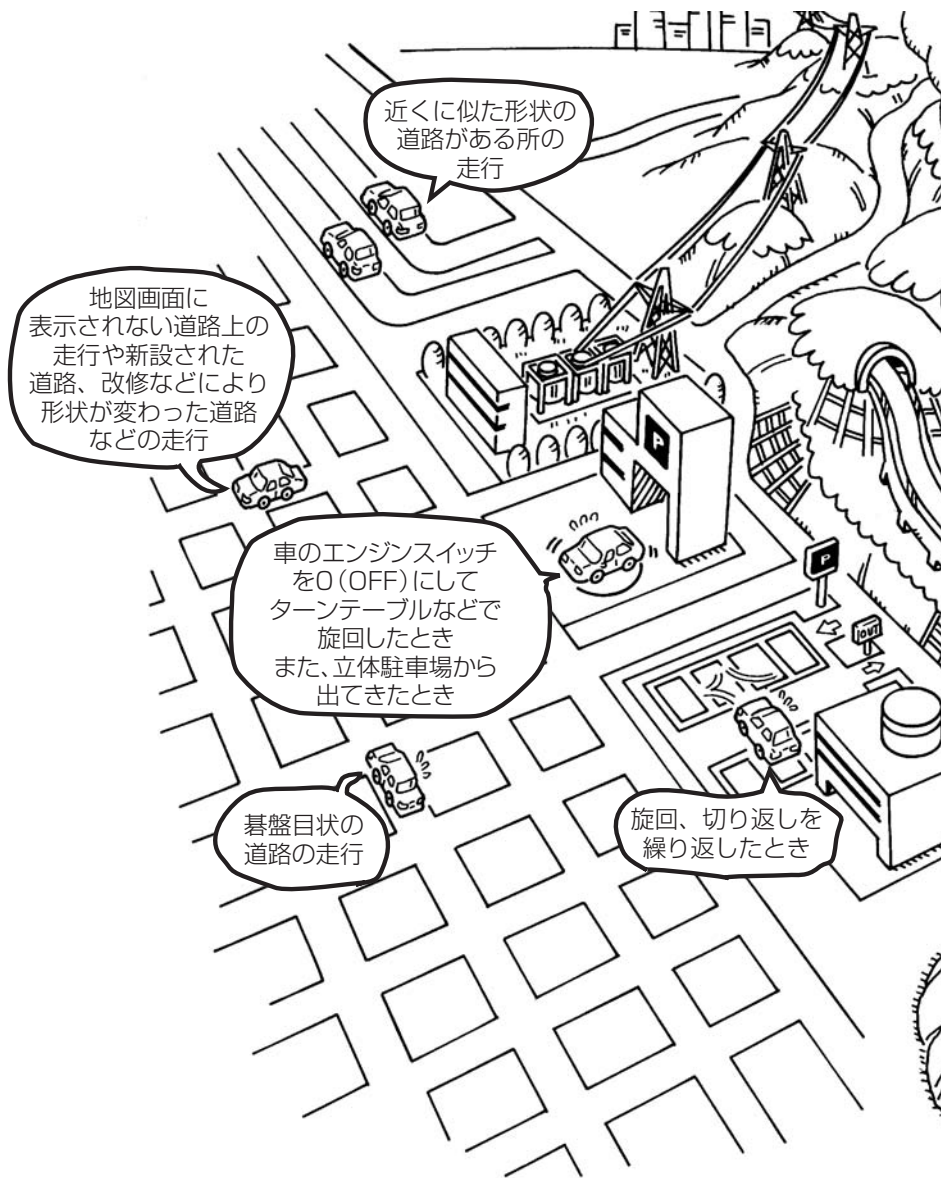



エンジンを始動してすぐ車を動かしたときも、自車マークの向きがずれることがあります。

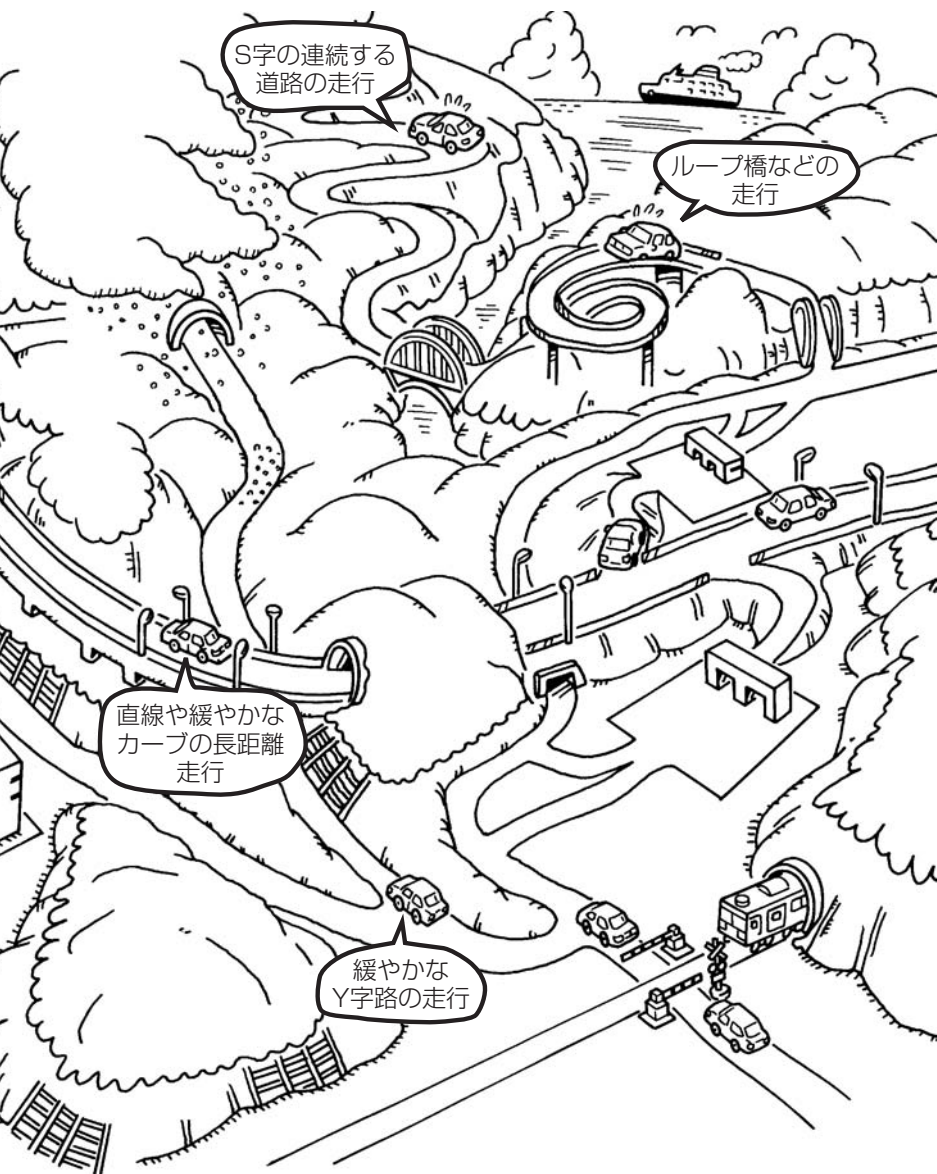

その他

〔ルート案内時の注意点〕

出発地・経由地・目的地の設定について

経由地、目的地の登録のポイント

経由地、目的地は必ず最詳細地図で設定してください。

最詳細地図で設定しなかった場合、次のように設定したい場所とはちがう位置に設定してしまう場合があります。

例) 高速道路のPAに経由地を設定した場合

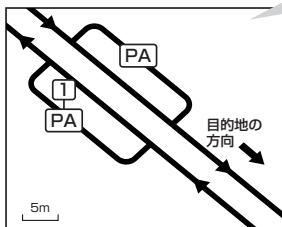

目的地方向と逆のPAに設定され、正しいルートが作れないことがあります。

例) 中央分離帯のある一般道路に目的地を設定した場合

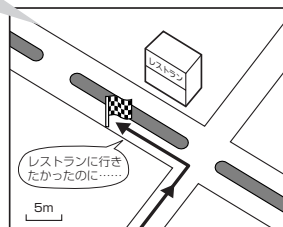

目的地と逆の車線に設定されたり、遠まわりルートを設定することがあります。

最詳細地図で
見てみると……

例) 設定したい経由地付近に細街路がある場合

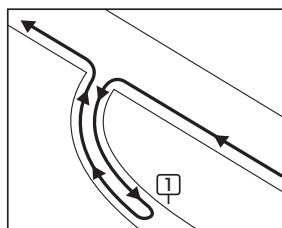

立ち寄りたい地点とは別の道路上に設定され、正しいルートが作れないことがあります。

経由地は最詳細地図で目的地方向上にあるPA、車線側に設定してください。

目的地は最詳細地図で、車線等を確認して設定してください。

経由地/目的地は、交差点には設定しないでください。

メニューの検索で施設の地図を探した場合

例) 「名称で探す【施設50音検索】」で“○○水族館”の地図を表示し、目的地を登録した場合

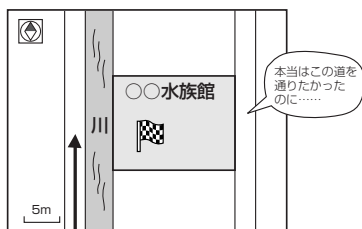

目的地マークに一番近い道路であるため、川向こうのこの道路上の地点が、ルート探索の実際の目的地になります。

出発地/経由地/目的地のマークは施設上に登録されますが、ルート探索の実際の出発地/経由地/目的地は、登録した地点に一番近い探索データのある道路上の地点となります。このため、意図したルートとはちがうルートが設定される場合があります。

これをさけるには、最詳細地図で、探索データのある道路のうち、お好きな道路上(目的地方向の車線側)に登録してください。



出発地／経由地／目的地を登録した地点から直線距離で一番近い道路がルート探索の実際の出発地／経由地／目的地になります。

経由地を使って上手にルートを作る

例) ルートの途中で立ち寄りたいたい場所があるとき

経由地を設定しない場合、立ち寄りたいたい場所を通らないルート(---▶)を作ることがあります。

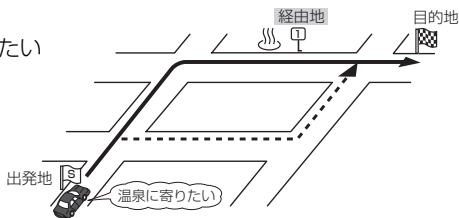

例) 経由地は出発地(現在地)から近い順に、1、2、3...と、設定してください。

良い例

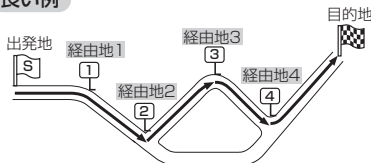

悪い例

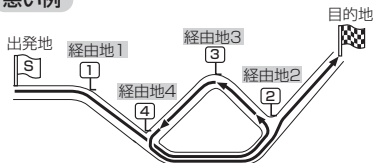

例) 希望する高速道路インターから乗りたい(降りたい)場合

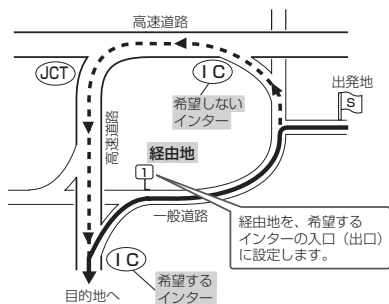

希望するICの入口(出口)に経由地を設定します。
 経由地を設定しない場合は、希望しないインターを選ぶことがあり、遠回りのルート(---▶)を選ぶことがあります。

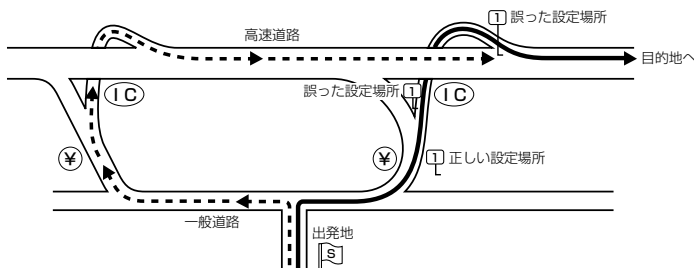

ICの本線や分岐点などには経由地を設定しないでください。
 遠回りのルート(---▶)を選ぶことがあります。

地図ソフトについて(1)

株式会社ゼンリンからお客様へのお願い

「本機」に格納されている地図データおよび検索情報等のデータの製作にあたって、毎年新しい情報を収集・調査していますが、膨大な情報の更新作業を行うため収録内容に誤りが発生する場合や情報の収集・調査時期によっては新しい情報の収録がなされていない場合など、収録内容が実際と異なる場合がありますので、ご了承ください。







重要 !!

本使用規定(「本規定」)は、お客様と株式会社ゼンリン(「弊社」)の間の「本機」(「機器」)に格納されている地図データおよび検索情報等のデータ(「本ソフト」)の使用許諾条件を定めたものです。本ソフトのご使用前に、必ずお読みください。本ソフトを使用された場合は、本規定にご同意いただいたものとします。

使用規定

1. 弊社は、お客様に対し、機器の取扱説明書(「取説」)の定めに従い、お客様が管理使用する機器1台に限り本商品を使用する権利を許諾します。
2. お客様は、本ソフトのご使用前には必ず取説を読み、その記載内容に従って使用するものとし、特に以下の事項を遵守するものとします。
 - (1) 必ず安全な場所に車を停車させてから本ソフトを使用すること。
 - (2) 車の運転は必ず実際の道路状況や交通規制に注意し、かつそれらを優先しておこなうこと。
3. お客様は、以下の事項を了承するものとします。
 - (1) 本ソフトの著作権は、弊社または弊社に著作権にもとづく権利を許諾した第三者に帰属すること。
 - (2) 本ソフトおよび本ソフトを使用することによってなされる案内などは、必ずしもお客様の使用目的または要求を満たすものではなく、また、全て正確かつ完全ではないこと。弊社は、このような場合においても本ソフトの交換・修補・代金返還その他の責任を負わないこと。
 - (3) 弊社は、本ソフトに関する損害賠償責任を、弊社の故意または重過失による場合を除き、一切負わないこと。なお、この規定は、本ソフトに関する弊社の損害賠償責任のすべてを規定したものとすること。
4. お客様は、以下の行為をしてはならないものとします。
 - (1) 本規定で明示的に許諾される場合を除き、本ソフトの全部または一部を、複製、抽出、転記、送信することまたは2台以上の機器で使用すること。
 - (2) 第三者に対し、有償無償を問わず、また、譲渡・レンタル・リースその他方法の如何を問わず、本ソフト(形態の如何を問わず、その全部または一部の複製物、出力物、抽出物その他利用物を含む。)の全部または一部を使用させること。
 - (3) 本ソフトをリバースエンジニアリング、逆コンパイル、逆アセンブルすること、その他のこれらに準ずる行為をすること。
 - (4) その他本ソフトについて、本規定で明示的に許諾された以外の使用または利用をすること。

安全上のご注意（交通事故防止等安全確保のために必ずお守りください）

-  **運転者は、走行中に操作をしないでください。**
運転を誤り、交通事故を招くおそれがあります。
-  **操作は、安全な場所に車を停止させてからおこなってください。**
安全な場所以外では追突、衝突されるおそれがあります。
-  **運転中は、画面を注視しないでください。**
運転を誤り、交通事故を招くおそれがあります。
-  **常に実際の道路状況や交通規制標識・標示などを優先して歩行、走行してください。**
本ソフトに使用している地図データ・交通規制データ、経路探索結果、音声案内などが実際と異なる場合があるため、運転を誤り、交通事故を招くおそれがあります。
-  **一方通行表示については、常に実際の交通規制標識・標示を優先して歩行、走行してください。**
一方通行表示はすべての一方通行道路について表示されているわけではありません。また、一方通行表示のある区間でも実際にはその一部が両面通行の場合があります。
-  **本ソフトを救急施設などへの誘導用に使用しないでください。**
本ソフトにはすべての病院、消防署、警察署などの情報が含まれているわけではありません。また、情報が実際と異なる場合があります。そのため、予定した時間内にこれらの施設に到着できない可能性があります。

【収録情報について】

- この地図の作成にあたっては、国土地理院長の承認を得て、同院発行の2万5千分の1地形図を使用しています。（承認番号平20業使、第204-327号）
- この地図の作成にあたっては、国土地理院長の承認を得て、同院の技術資料H・1-No.3「日本測地系における離島位置の補正量」を使用しています。（承認番号 国地企調発第78号 平成16年4月23日）
- この地図の作成にあたっては、財団法人日本デジタル道路地図協会発行の全国デジタル道路地図データベースを使用しています。（測量法44条に基づく成果使用承認07-173）
- 本ソフトに使用している交通規制データは、道路交通法および警察庁の指導に基づき全国交通安全活動推進センターが公開している交通規制情報を利用して、MAPMASTERが作成したものを使用しています。
- 本ソフトを無断で複写・複製・加工・改変することはできません。
- 本ソフトに使用している電話番号検索はタウンページ2009年11月のものを使用しています。
-  **vics**® は財団法人道路交通情報通信システムセンターの登録商標です。
- 本ソフトで表示している経緯度座標数値は、日本測地系に基づくものとなっています。

地図ソフトについて(2)

- 道路データは、高速、有料道路においてはおおむね2009年12月、国道、都道府県道についてはおおむね2009年9月までに収集した情報をもとに製作しておりますが、表示される地図が現場の状況と異なる場合があります。
 - ◆リアル3D交差点 ……ルート案内時、東・名・阪の主要交差点をリアルデザインで案内します。(約1730交差点、約5530画像)
※すべての交差点において収録しているわけではありません。
 - ◆JCTビュー ……ルート案内時、自動的に高速・首都高速・都市高速のJCTをリアルデザインで案内します。(約3830ヶ所、約7670方面)
 - ◆方面看板 ……ルート案内時、国道をはじめとした一般道の行き先案内を表示します。(全国の主要交差点)
※すべての交差点において収録しているわけではありません。
- 細街路規制データは、おおむね2009年7月までに収集された情報に基づき製作されておりますが、表示される規制データが現場の状況と異なる場合があります。
- 経路探索は、2万5千分の1地形図(国土地理院発行)の主要な道路において実行できます。ただし、一部の道路では探索できない場合があります。また、表示された道路が現場の状況から通行が困難なときがあります。現場の状況を優先して運転してください。
- 交通規制は、普通自動車に適用されるもののみです。また、時間・曜日指定の一方通行が正確に反映されない場合もありますので、必ず実際の交通規制に従って運転してください。
- 「市街地図」データは(株)ゼンリン発行の住宅地図に基づき作成しております。なお、「市街地図」は地域により作成時期が異なるため、一部整合が取れていない地域があります。また、「市街地図」収録エリアにおいては、データの整備状況により一部収録していない地域があります。
- 電話番号検索データはタウンページ(2009年11月発行)をもとに作成しています。タウンページは、NTT東日本およびNTT西日本の商標です。
- 個人宅電話番号検索は、公開「電話番号」および公開電話番号登録者「名字」の入力で、地域に格差がありますが全国で地図検索が可能です。なお、検索された物件の一部では周辺までの表示になる場合があります。
- 本商品に使用している渋滞統計情報は、過去の統計情報を基にした渋滞情報表示となります。(予測データ提供元：NTTデータ 予測の基となる情報：JARTIC/VICSセンター)なお、ご使用のカーナビゲーション機器によっては、渋滞統計情報が表示されない場合があります。
- VICSリンクデータベースの著作権は、(財)日本デジタル道路地図協会、(財)日本交通管理技術協会に帰属しております。なお、本ソフトは、全国47都道府県のVICSレベル3対応データを収録しております。VICSによる道路交通情報(渋滞や混雑の矢印等)の地図上への表示は毎年、追加・更新・削除され、その削除された部分は経年により一部の情報が表示されなくなることがあります。
※収録エリアには2010年5月時点でVICSサービスが開始されていないエリアも含まれております。
VICSサービスの開始時期については(財)道路交通情報通信システムセンターまでお問い合わせください。

VICSに関するお問い合わせ

(財)道路交通情報通信システムセンター サービスサポートセンター

電話番号：0570-00-8831

電話受付時間：9：30～17：45(土曜、日曜、祝日を除く)

※全国どこからでも市内通話料金でご利用になれます。

※PHS、IP電話等からはご利用できません。

FAX：03-3592-5494

【本ソフトの情報について】

本ソフトは、おおむね以下の年月までに収集された情報をもとに作成しております。

- 道路：2009年12月(高速・有料道路)／2009年9月(国道・都道府県道)
- 交通規制※¹：2009年11月 ■住所検索 ：2009年11月 ■電話番号検索 ：2009年11月
- 郵便番号検索：2009年11月 ■ジャンル検索：2009年10月 ■高速・有料道路料金※²：2009年12月
- 市街地図 ：2009年7月 ■個人宅電話番号検索：2009年10月

※¹：交通規制は普通自動車に適用されるもののみです。

※²：料金表示はETCを利用した各種割引などは考慮していません。

【VICISレベル3対応データ収録エリア】 全国47都道府県

※ただし、収録エリアには2010年5月時点でVICISサービスが開始されていないエリアも含まれております。VICISサービスの開始時期については(財)道路交通情報通信システムセンターまでお問い合わせください。

本ソフトについてのお問い合わせ先 株式会社 ゼンリン カスタマーサポートセンター

フリーダイヤル 0120-210-616

受付時間 10:00～17:00 月～金（祝日・弊社指定休日は除く）

2010年5月発行 製作／株式会社ゼンリン

© 2007 財団法人日本デジタル道路地図協会

© 2009 NIPPON TELEGRAPH AND TELEPHONE EAST CORPORATION

© 2009 NIPPON TELEGRAPH AND TELEPHONE WEST CORPORATION

© 2010 AREX CO.,LTD.

© ジオ技術研究所

© 2010 ZENRIN CO., LTD. All rights reserved.

本モデルの最初のHDDバージョンアップキット(地図更新版)の発売は、2011年12月頃を予定しております。

それ以降、年に1回の地図更新を計画しております。

地図の更新は予告なく終了する場合があります。

地図に表示される記号

地図表示記号(例)

道路の表示色

青色：高速道路、有料道路

赤色：国道

緑色：主要地方道、県道

灰色(太線)：一般道、細街路(経路案内対象)

灰色(細線)：細街路(経路案内対象外)

青色(破線)：フェリー航路

※灰色(破線)はルート探索できません。

※市街地図の場合、上記と異なる色で表示されます。

※計画道路

・建設中などで、地図ソフト作成時点で未開通の道路は計画道路として表示されます。

・市街地図では計画道路も実線表示している箇所がありますが、ルート探索の対象とはなりません。

立体アイコン(例)



東京タワー



サンシャイン60



神宮球場



松江城



日本武道館



横浜ランド
マークタワー



東京都庁
(第一庁舎)



通天閣



金閣寺



原爆ドーム

市街地図(5m/12m/25m/50mスケール)の収録エリア(1)

90%以上収録地域 → 無印、50%以上収録地域 → □、50%未満収録地域 → ■

北海道	札幌市、函館市、 <u>小樽市</u> 、旭川市、室蘭市、釧路市、 <u>帯広市</u> 、北見市、夕張市、 <u>苫小牧市</u> 、稚内市、美瑛市、 <u>虻別市</u> 、江別市、 <u>赤平市</u> 、 <u>紋別市</u> 、 <u>士別市</u> 、 <u>名寄市</u> 、 <u>三笠市</u> 、 <u>根室市</u> 、 <u>千歳市</u> 、 <u>恵庭市</u> 、 <u>北広島市</u> 、 <u>石狩市</u> 、 <u>当別町</u> 、 <u>釧路町</u> 、 <u>岩見沢市</u> 、 <u>網走市</u> 、 <u>留萌市</u> 、 <u>滝川市</u> 、 <u>砂川市</u> 、 <u>歌志内市</u> 、 <u>深川市</u> 、 <u>富良野市</u> 、 <u>登別市</u> 、 <u>江差町</u> 、 <u>斜里町</u> 、 <u>伊達市</u> 、 <u>白老町</u> 、 <u>音更町</u> 、 <u>北斗市</u> 、 <u>池田町</u> 、 <u>洞爺湖町</u> 、 <u>新ひだか町</u> 、 <u>清水町</u> 、 <u>芽室町</u> 、 <u>霧別町</u> 、 <u>七飯町</u> 、 <u>八雲町</u> 、 <u>岩内町</u> 、 <u>余市町</u> 、 <u>奈井江町</u> 、 <u>鷹栖町</u> 、 <u>東神楽町</u> 、 <u>美瑛町</u>
青森県	三沢市、 <u>青森市</u> 、 <u>弘前市</u> 、 <u>八戸市</u> 、 <u>黒石市</u> 、 <u>五所川原市</u> 、 <u>十和田市</u> 、 <u>むつ市</u> 、 <u>藤崎町</u> 、 <u>大鰐町</u> 、 <u>東北町</u> 、 <u>つがる市</u> 、 <u>平川市</u> 、 <u>野辺地町</u> 、 <u>田舎館村</u>
岩手県	<u>盛岡市</u> 、 <u>宮古市</u> 、 <u>大船渡市</u> 、 <u>花巻市</u> 、 <u>北上市</u> 、 <u>久慈市</u> 、 <u>遠野市</u> 、 <u>陸前高田市</u> 、 <u>釜石市</u> 、 <u>二戸市</u> 、 <u>雫石町</u> 、 <u>岩手町</u> 、 <u>滝沢村</u> 、 <u>一関市</u> 、 <u>紫波町</u> 、 <u>矢巾町</u> 、 <u>大槌町</u> 、 <u>山田町</u> 、 <u>岩泉町</u> 、 <u>八幡平市</u> 、 <u>奥州市</u> 、 <u>金ヶ崎町</u> 、 <u>平泉町</u>
宮城県	多賀城市、 <u>仙台市</u> 、 <u>石巻市</u> 、 <u>塩竈市</u> 、 <u>気仙沼市</u> 、 <u>白石市</u> 、 <u>角田市</u> 、 <u>名取市</u> 、 <u>岩沼市</u> 、 <u>大河原町</u> 、 <u>山元町</u> 、 <u>松島町</u> 、 <u>七ヶ浜町</u> 、 <u>利府町</u> 、 <u>富谷町</u> 、 <u>色麻町</u> 、 <u>加美町</u> 、 <u>登米市</u> 、 <u>栗原市</u> 、 <u>東松島市</u> 、 <u>美里町</u> 、 <u>大崎市</u> 、 <u>蔵王町</u> 、 <u>村田町</u> 、 <u>柴田町</u> 、 <u>亘理町</u> 、 <u>大和町</u> 、 <u>大衡村</u> 、 <u>涌谷町</u>
秋田県	<u>秋田市</u> 、 <u>能代市</u> 、 <u>横手市</u> 、 <u>大館市</u> 、 <u>男鹿市</u> 、 <u>湯沢市</u> 、 <u>鹿角市</u> 、 <u>五城目町</u> 、 <u>井川町</u> 、 <u>由利本荘市</u> 、 <u>湯上市</u> 、 <u>大仙市</u> 、 <u>北秋田市</u> 、 <u>にかほ市</u> 、 <u>仙北市</u> 、 <u>八郎潟町</u>
山形県	<u>山形市</u> 、 <u>米沢市</u> 、 <u>鶴岡市</u> 、 <u>酒田市</u> 、 <u>新庄市</u> 、 <u>寒河江市</u> 、 <u>上山市</u> 、 <u>村山市</u> 、 <u>長井市</u> 、 <u>天童市</u> 、 <u>東根市</u> 、 <u>尾花沢市</u> 、 <u>南陽市</u> 、 <u>山辺町</u> 、 <u>中山町</u> 、 <u>河北町</u> 、 <u>高畠町</u> 、 <u>川西町</u> 、 <u>庄内町</u>
福島県	<u>福島市</u> 、 <u>会津若松市</u> 、 <u>郡山市</u> 、 <u>いわき市</u> 、 <u>白河市</u> 、 <u>須賀川市</u> 、 <u>喜多方市</u> 、 <u>相馬市</u> 、 <u>二本松市</u> 、 <u>桑折町</u> 、 <u>国見町</u> 、 <u>本宮市</u> 、 <u>鏡石町</u> 、 <u>西郷村</u> 、 <u>矢吹町</u> 、 <u>小野町</u> 、 <u>田村市</u> 、 <u>南相馬市</u> 、 <u>伊達市</u> 、 <u>川俣町</u> 、 <u>会津美里町</u> 、 <u>石川町</u> 、 <u>玉川村</u> 、 <u>三春町</u> 、 <u>広野町</u> 、 <u>楡葉町</u> 、 <u>富岡町</u> 、 <u>大熊町</u> 、 <u>双葉町</u> 、 <u>浪江町</u>

茨城県	水戸市、 <u>日立市</u> 、 <u>土浦市</u> 、 <u>取手市</u> 、 <u>ひたちなか市</u> 、 <u>五霞町</u> 、 <u>境町</u> 、 <u>守谷市</u> 、 <u>利根町</u> 、 <u>古河市</u> 、 <u>石岡市</u> 、 <u>結城市</u> 、 <u>龍ケ崎市</u> 、 <u>下妻市</u> 、 <u>常陸太田市</u> 、 <u>高萩市</u> 、 <u>北茨城市</u> 、 <u>笠間市</u> 、 <u>牛久市</u> 、 <u>つくば市</u> 、 <u>鹿嶋市</u> 、 <u>潮来市</u> 、 <u>茨城町</u> 、 <u>大洗町</u> 、 <u>東海村</u> 、 <u>鉾田市</u> 、 <u>神栖市</u> 、 <u>阿見町</u> 、 <u>常陸大宮市</u> 、 <u>那珂市</u> 、 <u>筑西市</u> 、 <u>坂東市</u> 、 <u>稲敷市</u> 、 <u>かずみがうら市</u> 、 <u>桜川市</u> 、 <u>行方市</u> 、 <u>常総市</u> 、 <u>つくばみらい市</u> 、 <u>小美玉市</u> 、 <u>河内町</u> 、 <u>城里町</u> 、 <u>大子町</u> 、 <u>美浦村</u> 、 <u>八千代町</u>
栃木県	宇都宮市、 <u>小山市</u> 、 <u>足利市</u> 、 <u>栃木市</u> 、 <u>佐野市</u> 、 <u>鹿沼市</u> 、 <u>日光市</u> 、 <u>真岡市</u> 、 <u>大田原市</u> 、 <u>矢板市</u> 、 <u>上三川町</u> 、 <u>益子町</u> 、 <u>市貝町</u> 、 <u>芳賀町</u> 、 <u>壬生町</u> 、 <u>野木町</u> 、 <u>大平町</u> 、 <u>都賀町</u> 、 <u>那須町</u> 、 <u>那須塩原市</u> 、 <u>さくら市</u> 、 <u>那須烏山市</u> 、 <u>下野市</u> 、 <u>西方町</u> 、 <u>茂木町</u> 、 <u>藤岡町</u> 、 <u>岩舟町</u>
群馬県	前橋市、 <u>高崎市</u> 、 <u>伊勢崎市</u> 、 <u>太田市</u> 、 <u>桐生市</u> 、 <u>榛東村</u> 、 <u>吉岡町</u> 、 <u>甘楽町</u> 、 <u>中之条町</u> 、 <u>東吾妻町</u> 、 <u>嬬恋村</u> 、 <u>草津町</u> 、 <u>みなかみ町</u> 、 <u>玉村町</u> 、 <u>板倉町</u> 、 <u>明和町</u> 、 <u>千代田町</u> 、 <u>大泉町</u> 、 <u>邑楽町</u> 、 <u>沼田市</u> 、 <u>館林市</u> 、 <u>渋川市</u> 、 <u>藤岡市</u> 、 <u>富岡市</u> 、 <u>安中市</u> 、 <u>みどり市</u> 、 <u>下仁田町</u> 、 <u>昭和村</u>
埼玉県	川越市、 <u>熊谷市</u> 、 <u>川口市</u> 、 <u>さいたま市</u> 、 <u>所沢市</u> 、 <u>飯能市</u> 、 <u>加須市</u> 、 <u>本庄市</u> 、 <u>春日部市</u> 、 <u>狭山市</u> 、 <u>深谷市</u> 、 <u>上尾市</u> 、 <u>草加市</u> 、 <u>越谷市</u> 、 <u>蕨市</u> 、 <u>戸田市</u> 、 <u>入間市</u> 、 <u>鳩ヶ谷市</u> 、 <u>朝霞市</u> 、 <u>志木市</u> 、 <u>和光市</u> 、 <u>新座市</u> 、 <u>桶川市</u> 、 <u>久喜市</u> 、 <u>北本市</u> 、 <u>八潮市</u> 、 <u>富士見市</u> 、 <u>三郷市</u> 、 <u>蓮田市</u> 、 <u>鶴ヶ島市</u> 、 <u>吉川市</u> 、 <u>三芳町</u> 、 <u>毛呂山町</u> 、 <u>鷲宮町</u> 、 <u>松伏町</u> 、 <u>行田市</u> 、 <u>秩父市</u> 、 <u>東松山市</u> 、 <u>羽生市</u> 、 <u>鴻巣市</u> 、 <u>坂戸市</u> 、 <u>幸手市</u> 、 <u>日高市</u> 、 <u>伊奈町</u> 、 <u>越生町</u> 、 <u>滑川町</u> 、 <u>嵐山町</u> 、 <u>小川町</u> 、 <u>川島町</u> 、 <u>吉見町</u> 、 <u>鳩山町</u> 、 <u>横瀬町</u> 、 <u>皆野町</u> 、 <u>長瀨町</u> 、 <u>小鹿野町</u> 、 <u>東秩父村</u> 、 <u>美里町</u> 、 <u>神川町</u> 、 <u>上里町</u> 、 <u>寄居町</u> 、 <u>騎西町</u> 、 <u>北川辺町</u> 、 <u>大利根町</u> 、 <u>宮代町</u> 、 <u>白岡町</u> 、 <u>葛蒲町</u> 、 <u>栗橋町</u> 、 <u>杉戸町</u> 、 <u>ふじみ野市</u> 、 <u>ときがわ町</u>

千葉県	千葉市、市川市、船橋市、木更津市、松戸市、野田市、茂原市、佐倉市、旭市、習志野市、柏市、勝浦市、市原市、流山市、八千代市、我孫子市、鎌ヶ谷市、浦安市、四街道市、袖ヶ浦市、八街市、印西市、白井市、銚子市、館山市、成田市、東金市、鴨川市、君津市、富津市、酒々井町、富里市、印旛村、本埜村、栄町、神崎町、多古町、東庄町、大網白里町、九十九里町、山武市、横芝光町、芝山町、一宮町、睦沢町、長生村、白子町、南房総市、匝瑛市、香取市、長柄町、長南町、大多喜町、御宿町、鋸南町、いすみ市
東京都	千代田区、中央区、港区、新宿区、文京区、台東区、墨田区、江東区、品川区、目黒区、大田区、世田谷区、渋谷区、中野区、杉並区、豊島区、北区、荒川区、板橋区、練馬区、足立区、葛飾区、江戸川区、八王子市、立川市、武蔵野市、三鷹市、青梅市、府中市、昭島市、調布市、町田市、小金井市、小平市、日野市、東村山市、国分寺市、国立市、西東京市、福生市、狛江市、東大和市、清瀬市、東久留米市、武蔵村山市、多摩市、稲城市、羽村市、瑞穂町、日の出町、あきる野市、檜原村、奥多摩町
神奈川県	横浜市、川崎市、横須賀市、平塚市、鎌倉市、藤沢市、小田原市、茅ヶ崎市、逗子市、三浦市、厚木市、大和市、伊勢原市、海老名市、南足柄市、綾瀬市、葉山町、寒川町、大磯町、二宮町、中井町、大井町、開成町、愛川町、秦野市、座間市、松田町、山北町、箱根町、真鶴町、湯河原町、清川村
新潟県	新潟市、三条市、長岡市、柏崎市、新発田市、小千谷市、加茂市、十日町市、燕市、糸魚川市、五泉市、上越市、阿賀野市、佐渡市、魚沼市、聖籠町、見附市、村上市、田上町、湯沢町、妙高市、南魚沼市、胎内市、弥彦村
富山県	富山市、高岡市、糸津市、氷見市、滑川市、黒部市、砺波市、小矢部市、南砺市、射水市、舟橋村、上市町、立山町、入善町、朝日町

石川県	野々市町、内灘町、金沢市、七尾市、小松市、輪島市、珠洲市、加賀市、羽咋市、津幡町、かほく市、白山市、能美市、志賀町、川北町、宝達志水町、中能登町、能登町
福井県	福井市、鯖江市、坂井市、美浜町、高浜町、敦賀市、小浜市、大野市、勝山市、あわら市、越前市、永平寺町、越前町、おおい町
山梨県	甲府市、富士吉田市、都留市、山梨市、大月市、韮崎市、南アルプス市、北杜市、甲斐市、笛吹市、増穂町、昭和町、富士河口湖町、上野原市、甲州市、市川三郷町、中央市、鵜沢町、身延町、西桂町、忍野村、山中湖村、鳴沢村
長野県	松本市、長野市、上田市、岡谷市、飯田市、諏訪市、須坂市、小諸市、伊那市、駒ヶ根市、中野市、大町市、飯山市、茅野市、塩尻市、佐久市、千曲市、東御市、軽井沢町、御代田町、下諏訪町、富士見町、辰野町、箕輪町、南箕輪村、松川町、高森町、阿智村、白馬村、坂城町、小布施町、山ノ内町、筑北村、安曇野市、原村、飯島町、中川村、宮田村、喬木村、富岡村、波多町、山形村、池田町、松川村、高山村
岐阜県	岐阜市、多治見市、岐南町、関ヶ原町、神戸町、大垣市、高山市、関市、中津川市、美濃市、瑞浪市、下呂市、羽島市、恵那市、美濃加茂市、土岐市、各務原市、可児市、山県市、瑞穂市、笠松町、坂祝町、富加町、飛騨市、本巣市、郡上市、海津市、北方町、輪之内町、安八町、養老町、垂井町、揖斐川町、大野町、池田町、川辺町、八百津町、御嵩町
静岡県	浜北市、沼津市、富士市、静岡市、熱海市、三島市、富士宮市、伊東市、島田市、磐田市、焼津市、掛川市、藤枝市、御殿場市、袋井市、下田市、裾野市、湖西市、伊豆市、東伊豆町、河津町、松崎町、西伊豆町、函南町、清水町、長泉町、小山町、芝川町、御前崎市、吉田町、菊川市、森町、新居町、伊豆の国市、牧之原市

市街地図(5m/12m/25m/50mスケール)の収録エリア(2)

90%以上収録地域 → 無印、50%以上収録地域 → □、50%未満収録地域 → ■

愛知県	名古屋市、岡崎市、一宮市、瀬戸市、春日井市、津島市、碧南市、刈谷市、豊田市、安城市、西尾市、蒲郡市、大山市、江南市、小牧市、稲沢市、東海市、大府市、知多市、知立市、尾張旭市、高浜市、岩倉市、豊明市、日進市、田原市、東郷町、長久手町、豊山町、清須市、大口町、扶桑町、七宝町、美和町、甚目寺町、大治町、蟹江町、飛島村、弥富市、阿久比町、東浦町、南知多町、武豊町、一色町、幸田町、三好町、豊橋市、半田市、豊川市、常滑市、新城市、美浜町、吉良町、幡豆町、小坂井町、愛西市、北名古屋市
三重県	津市、松阪市、いなべ市、東員町、菟野町、四日市市、伊勢市、桑名市、鈴鹿市、名張市、尾鷲市、亀山市、鳥羽市、熊野市、玉城町、度会町、志摩市、伊賀市、木曾岬町、朝日町、川越町、多気町、明和町、南伊勢町、紀北町、御浜町、紀宝町
滋賀県	近江八幡市、草津市、大津市、彦根市、長浜市、守山市、栗東市、野洲市、湖南市、甲賀市、安土町、日野町、竜王町、米原市、高島市、東近江市、愛荘町、豊郷町、甲良町、多賀町、虎姫町、湖北町、高月町、木之本町
京都府	城陽市、向日市、八幡市、京田辺市、久御山町、井手町、木津川市、精華町、京都市、福知山市、舞鶴市、綾部市、宇治市、宮津市、亀岡市、長岡京市、宇治田原町、笠置町、和束町、南山城村、京丹後市、南丹市、大山崎町、伊根町、与謝野町
大阪府	大阪市、堺市、岸和田市、豊中市、池田市、吹田市、泉大津市、貝塚市、守口市、枚方市、茨木市、八尾市、泉佐野市、富田林市、寝屋川市、松原市、大東市、和泉市、箕面市、柏原市、羽曳野市、門真市、摂津市、高石市、藤井寺市、東大阪市、四條畷市、交野市、大阪狭山市、阪南市、忠岡町、田尻町、高槻市、河内長野市、泉南市、島本町、豊能町、能勢町、熊取町、岬町、太子町、河南町、千早赤阪村

兵庫県	尼崎市、明石市、西宮市、芦屋市、伊丹市、宝塚市、三木市、播磨町、福崎町、太子町、上郡町、神戸市、姫路市、洲本市、相生市、豊岡市、加古川市、赤穂市、西脇市、高砂市、川西市、小野市、三田市、加西市、篠山市、猪名川町、稲美町、淡路市、南あわじ市、養父市、丹波市、宍粟市、朝来市、たつの市、多可町、香美町、新温泉町、加東市、市川町、神河町
奈良県	奈良市、橿原市、桜井市、生駒市、平群町、三郷町、斑鳩町、田原本町、明日香村、大和高田市、大和郡山市、天理市、五條市、御所市、香芝市、葛城市、上牧町、王寺町、広陵町、河合町、安堵町、川西町、宇陀市、三宅町、高取町、吉野町、大淀町、下市町、黒滝村
和歌山県	和歌山市、海南市、岩出市、かつらぎ町、湯浅町、橋本市、有田市、御坊市、田辺市、新宮市、白浜町、那智勝浦町、紀の川市、有田川町、高野町、紀美野町、九度山町、広川町、美浜町、日高町、由良町、印南町、みなべ町、日高川町、上富田町、太地町、串本町
鳥取県	鳥取市、米子市、倉吉市、境港市、岩美町、三朝町、日吉津村、八頭町、湯梨浜町、琴浦町、北栄町、伯耆町
島根県	松江市、浜田市、出雲市、益田市、大田市、安来市、江津市、雲南市、斐川町、東出雲町
岡山県	岡山市、倉敷市、玉野市、備前市、早島町、勝央町、久米南町、津山市、笠岡市、井原市、総社市、高梁市、新見市、和気町、里庄町、矢掛町、鏡野町、奈義町、西粟倉村、美作市、吉備中央町、瀬戸内市、赤磐市、真庭市、美咲町、浅口市
広島県	呉市、尾道市、福山市、府中市、府中町、坂町、江田島市、広島市、竹原市、三原市、三次市、庄原市、大竹市、東広島市、廿日市市、海田町、熊野町、安芸高田市
山口県	下関市、宇部市、山口市、萩市、防府市、下松市、岩国市、山陽小野田市、光市、長門市、柳井市、美祢市、周南市、和木町、平生町、周防大島町、田布施町
徳島県	徳島市、鳴門市、小松島市、阿南市、吉野川市、石井町、松茂町、北島町、藍住町、板野町、上板町、阿波市、美馬市、三好市、つるぎ町、東みよし町

香川県	高松市、丸亀市、坂出市、善通寺市、観音寺市、さぬき市、東かがわ市、土庄町、綾川町、宇多津町、まんのう町、琴平町、多度津町、三豊市、小豆島町、三木町
愛媛県	松山市、今治市、宇和島市、八幡浜市、新居浜市、西条市、大洲市、伊予市、四国中央市、松前町、砥部町、伊方町、久万高原町、西予市、東温市、内子町
高知県	高知市、室戸市、安芸市、南国市、土佐市、須崎市、宿毛市、土佐清水市、佐川町、梶原町、四万十市、香南市、香美市、四万十町、黒潮町、いの町、越知町
福岡県	北九州市、福岡市、大牟田市、久留米市、中間市、小都市、春日市、宗像市、志免町、粕屋町、水巻町、直方市、飯塚市、田川市、柳川市、八女市、筑後市、大川市、行橋市、豊前市、筑紫野市、大野城市、太宰府市、前原市、古賀市、那珂川町、宇美町、篠栗町、須恵町、新宮町、久山町、芦屋町、岡垣町、遠賀町、二丈町、志摩町、うきは市、大刀洗町、苅田町、吉富町、福津市、宮若市、嘉麻市、朝倉市、鞍手町、大木町、築上町、みやま市、小竹町、桂川町、筑前町、広川町、香春町、添田町、糸田町、川崎町、大任町、赤村、福地町、みやこ町
佐賀県	佐賀市、唐津市、鳥栖市、多久市、伊万里市、武雄市、鹿島市、小城市、白石町、嬉野市、神崎市、吉野ヶ里町、基山町、上峰町、みやき町
長崎県	佐世保市、時津町、長崎市、島原市、諫早市、大村市、平戸市、松浦市、五島市、波佐見町、対馬市、壱岐市、西海市、雲仙市、長与町、南島原市、東彼杵町、川棚町、佐々町
熊本県	熊本市、玉名市、八代市、人吉市、荒尾市、水俣市、山鹿市、菊池市、宇土市、植木町、大津町、菊陽町、合志市、益城町、阿蘇市、南小国町、小国町、上天草市、宇城市、高森町、天草市、城南町、玉東町、長洲町、御船町、嘉島町、甲在町、永川町、芦北町、津奈木町
大分県	大分市、別府市、中津市、日田市、佐伯市、臼杵市、津久見市、竹田市、豊後高田市、杵築市、宇佐市、豊後大野市、由布市、九重町、玖珠町、国東市、日出町

宮崎県	宮崎市、都城市、延岡市、日南市、小林市、日向市、串間市、西都市、えびの市、清武町、三股町、高原町、国富町、高鍋町、新富町、木城町、川南町、都農町、門川町
鹿児島県	鹿児島市、鹿屋市、枕崎市、いちき串木野市、阿久根市、出水市、伊佐市、指宿市、西之表市、垂水市、薩摩川内市、日置市、曾於市、霧島市、南さつま市、志布志市、奄美市、南九州市、さつま町、加治木町
沖縄県	那覇市、宜野湾市、浦添市、名護市、糸満市、沖縄市、本部町、読谷村、嘉手納町、北谷町、北中城村、中城村、西原町、豊見城市、与那原町、南風原町、石垣市、うるま市、宮古島市、南城市、八重瀬町



アトハイス

- 地図ソフトの更新により収録エリアは変わります。
- 収録されている市街地図データの調査終了時期は一部を除き、2009年7月です。

細街路(主要市区町村道路)探索エリア

細街路(主要市区町村道路)を含めたルートの探索を行なうことができます。

探索されたルートは細街路中では黄色で表示されます。



注意

狭すぎて、自動車が通行できない細街路を案内することがあります。運転の際は現地の状況に従ってください。

その他

〔市街地図収録エリア〕

VICSの概要

VICSはVehicle Information and Communication System(道路交通情報通信システム)の略です。「VICS」および「vics®」は財団法人道路交通情報通信システムセンターの商標です。

〈概念〉

道路交通にかかわる様々な情報を、直接車載機にリアルタイムに提供することにより、ドライバーが適切なルートを選ぶことができ、その結果として、車の流れの分散、渋滞の緩和が促され、道路交通の安全性、円滑性が向上することを目的としています。

〈システム概要〉

このシステムは、(財)道路交通情報通信システムセンター(VICSセンター)*¹から、3種類のメディア(電波ビーコン、光ビーコン、FM多重放送)*²を使ってリアルタイム*³に送られてくる道路交通情報(渋滞、事故、工事、所要時間、駐車場など)を、車載機で受信、表示するというものです。表示形態は文字情報表示(レベル1)、簡易図形表示(レベル2)、地図表示(レベル3)の3段階あります。

本機では、FM多重放送のVICS情報を受信し、レベル1～3を表示します。電波ビーコンや光ビーコンからのVICS情報を受信するには、別売のVICS光・電波ビーコンユニットが必要です。

※本書および画面表示では、VICS情報を“交通情報”と呼んでいます。

*¹ (財)道路交通情報通信システムセンター(VICSセンター)は、警察庁、総務省、国土交通省を主務官庁とする公益の財団法人です。

*² FM多重放送では広域情報を提供します。主として、電波ビーコンは高速道路に、光ビーコンは一般道路に設置されており、走行している場所に即した情報を提供します。

*³ 通信処理のため、5分程度の遅れはあります。

〈サービスエリア〉

東京都、神奈川県、千葉県、埼玉県、大阪府、愛知県、京都府、兵庫県、長野県、広島県、福岡県、宮城県、北海道(札幌地区、旭川地区、函館地区、釧路地区、北見地区)、静岡県、群馬県、岡山県、福島県、沖縄県、宮崎県、岐阜県、三重県、山口県、茨城県、和歌山県、滋賀県、奈良県、栃木県、山梨県、新潟県、石川県、熊本県、大分県、香川県、愛媛県、徳島県、高知県、佐賀県、長崎県、鹿児島県、福井県、富山県、山形県、秋田県、青森県、島根県、鳥取県、岩手県、全国的高速道路(電波ビーコン)で展開されています。(平成22年4月1日現在)

〈情報提供時間〉

ビーコン……24時間

FM多重放送……24時間(ただし、第1、第3日曜日の翌日の月曜日、
午前1時～午前5時までは放送を休止する場合があります。)

※VICSの運用休止中は、情報が送信されていても、内容は保証されません。

〈情報の更新について〉

おおむね、5分間隔で更新されます。

〈FM文字多重放送の一般情報(番組)の道路交通情報とのちがいについて〉

一般情報の道路交通情報が30分ごとに手入力されるのに対して、VICSではリアルタイムに情報を提供しています。

〈VICSリンクデータベースの著作権について〉

VICSリンクデータベースの著作権は(財)日本デジタル道路地図協会、(財)日本交通管理技術協会が有しています。

- * VICSリンク：各メディアを介して車両へ道路交通情報を提供する際、道路の統一的な表現手段として「VICSリンク」を定義しています。リンクは道路ネットワークを交差点、インターチェンジ、ジャンクション、分岐点、合流点等の適切な分割点(ノード)で分割し、その分割単位に付番したものであり、道路ネットワーク上の道路交通情報の表現が的確かつ効率的に行えます。
- * VICSリンクデータベース：VICSリンクと(財)日本デジタル道路地図協会が製作しているデジタル地図との対応テーブル。

〈VICSに関する問い合わせ先について〉

問い合わせの内容によって、下記のように問い合わせ先が異なります。

問い合わせ項目	問い合わせ先	お買い上げの 販売会社	VICSセンター* (東京センター)
VICSの概念、計画			○
レベル1の表示内容			○
レベル2の表示内容			○
レベル3の表示内容		○	
サービスエリア		○	
受信可否		○	
車載機の調子、機能、使い方		○	

* VICS関連商品、VICS情報の受信エリアや内容の概略、レベル3(地図)表示の内容に関することは弊社「お客様相談室」(連絡先は裏表紙をご覧ください)へお問い合わせください。

* VICSの概念、計画、または表示された情報内容に関することは(財)VICSセンターへお問い合わせください。(ただし、レベル3(地図)表示の表示内容は除く。)
(財)VICSセンター(サービス・サポート・センター)

電話番号 【東京センター(お客様問い合わせ窓口)ユーザー問い合わせ番号】
0570-00-8831

※PHSからはご利用できません。

全国どこからでも市内通話料金でご利用になれます。

電話受付時間 9:30~17:45(土曜、日曜、祝祭日を除く)

FAX番号 (03)3592-5494 (全国)

FAX受付時間 24時間

ホームページアドレス <http://www.vics.or.jp/>

* お問い合わせ先の判断に迷うような場合には、まずお買い求めのHonda販売店または、裏表紙に記載している株式会社ホンダアクセス「お客様相談室」までご連絡いただくことをお勧めします。

※PHSからはご利用できません。

〈使用上のご注意〉

- 提供された情報と実際の交通規制が異なる場合は、実際の交通規制に従ってください。
- 提供される情報はあくまでも参考情報です。
- 提供されるデータ等は最新情報でない場合があります。

VICS情報有料放送サービス契約約款

第1章 総 則

(約款の適用)

第1条 財団法人道路交通情報通信システムセンター（以下「当センター」といいます。）は、放送法（昭和25年法律第132号）第52条の4の規定に基づき、このVICS情報有料放送サービス契約約款（以下「この約款」といいます。）を定め、これによりVICS情報有料放送サービスを提供します。

(約款の変更)

第2条 当センターは、この約款を変更することがあります。この場合には、サービスの提供条件は、変更後のVICS情報有料放送サービス契約約款によります。

(用語の定義)

第3条 この約款においては、次の用語はそれぞれ次の意味で使用します。

- (1) VICSサービス
当センターが自動車を利用中の加入者のために、FM多重放送局から送信する、道路交通情報の有料放送サービス
- (2) VICSサービス契約
当センターからVICSサービスの提供を受けるための契約
- (3) 加入者
当センターとVICSサービス契約を締結した者
- (4) VICSデスクランブラー
FM多重放送局からのスクランブル化（攪乱）された電波を解読し、放送番組の視聴を可能とするための機器

第2章 サービスの種類等

(VICSサービスの種類)

第4条 VICSサービスには、次の種類があります。

- (1) 文字表示型サービス
文字により道路交通情報を表示する形態のサービス
- (2) 簡易図形表示型サービス
簡易図形により道路交通情報を表示する形態のサービス
- (3) 地図重畳型サービス
車載機のもつデジタル道路地図上に情報を重畳表示する形態のサービス

(VICSサービスの提供時間)

第5条 当センターは、原則として一週間に概ね120時間以上のVICSサービスを提供します。

第3章 契 約

(契約の単位)

第6条 当センターは、VICSデスクランブラー1台毎に1のVICSサービス契約を締結します。

(サービスの提供区域)

第7条 VICSサービスの提供区域は、当センターの電波の受信可能な地域（全都道府県の区域で概ねNHK-FM放送を受信することができる範囲内）とします。ただし、そのサービス提供区域であっても、電波の受信によりVICSサービスを利用することができない場合があります。

(契約の成立等)

第8条 VICSサービスは、VICS対応FM受信機（VICSデスクランブラーが組み込まれたFM受信機）を購入したことにより、契約の申込み及び承諾がなされたものとみなし、以後加入者は、継続的にサービスの提供を受けることができるものとします。

(VICSサービスの種類の変更)

第9条 加入者は、VICSサービスの種類に対応したVICS対応FM受信機を購入することにより、第4条に示すVICSサービスの種類の変更を行うことができます。

(契約上の地位の譲渡又は承継)

第10条 加入者は、第三者に対し加入者としての権利の譲渡又は地位の承継を行うことができます。

(加入者が行う契約の解除)

第11条 当センターは、次の場合には加入者がVICSサービス契約を解除したものとみなします。

- (1) 加入者がVICSデスクランブラーの使用を将来にわたって停止したとき
- (2) 加入者の所有するVICSデスクランブラーの使用が不可能となったとき

(当センターが行う契約の解除)

第12条 当センターは、加入者が第16条の規定に反する行為を行った場合には、VICSサービス契約を解除することがあります。また、第17条の規定に従って、本放送の伝送方式の変更等が行われた場合には、VICSサービス契約は、解除

- されたものと見なされます。
- 2 第11条又は第12条の規定により、VICSサービス契約が解除された場合であっても、当センターは、VICSサービスの視聴料金の払い戻しをいたしません。

第4章 料 金

(料金の支払い義務)

第13条 加入者は、当センターが提供するVICSサービスの料金として、契約単位ごとに加入時に別表に定める定額料金の支払いを要します。なお、料金は、加入者が受信機を購入する際に負担していただいております。

第5章 保 守

(当センターの保守管理責任)

第14条 当センターは、当センターが提供するVICSサービスの視聴品質を良好に保持するため、適切な保守管理に努めます。ただし、加入者の設備に起因する視聴品質の劣化に関してはこの限りではありません。

(利用の中止)

- 第15条 当センターは、放送設備の保守上又は工事上やむを得ないときは、VICSサービスの利用を中止することがあります。
- 2 当センターは、前項の規定によりVICSサービスの利用を中止するときは、あらかじめそのことを加入者にお知らせします。ただし、緊急やむを得ない場合は、この限りではありません。

第6章 雑 則

(利用に係る加入者の義務)

第16条 加入者は、当センターが提供するVICSサービスの放送を再送信又は再配分することはできません。

(免責)

第17条 当センターは、天災、事変、気象などの視聴障害による放送休止、その他当センターの責めに帰すことのできない事由によりVICSサービスの視聴が不可能ないし困難となった場合には一切の責任を負いません。また、利用者は、道路形状が変更した場合等、合理的な事情がある場合には、VICSサービスが一部表示されない場合があることを了承するものとします。但し、

当センターは、当該変更においても、変更後3年間、当該変更に対応していない旧デジタル道路地図上でも、VICSサービスが可能な限度で適切に表示されるように、合理的な努力を傾注するものとします。

- 2 VICSサービスは、FM放送の電波に多重して提供されていますので、本放送の伝送方式の変更等が行われた場合には、加入者が当初に購入された受信機によるVICSサービスの利用ができなくなります。当センターは、やむを得ない事情があると認める場合には、3年以上の期間を持って、VICSサービスの「お知らせ」画面等により、加入者に周知のうえ、本放送の伝送方式の変更を行うことがあります。

(別表) 視聴料金 315円 (うち消費税15円)
ただし、車載機購入価格に含まれております。

故障かな?と思ったら(1)

ちょっとした操作のミスや接続のミスで故障と間違えることがあります。

修理を依頼される前に、下記のようなチェックをしてください。それでもなお異常があるときは、使用を中止してお買い上げの販売店にご連絡ください。



アドバンス

Music Rack/DVDビデオ/CD/MP3/WMA/FM/AMラジオ/Digital TV/SD/USBメモリデバイス/iPodの再生に関する内容については、別冊の「オーディオ編」をご覧ください。

基本的な操作関係

症 状	原 因	処 置	参考 ページ
ナビゲーション画面(地図)が乱れる。	電氣的ノイズを発生する機器(携帯電話や無線機器など)を本機の近くで使用している。	本機から離して使用するか、それらの機器の使用を中止してください。	-
映像が出ない。	明るさ/コントラスト調整が暗い方いっぱいになっている。	明るさ/コントラストを調整してください。	279、280
	画面消しになっている。	画面をタッチして解除してください。	281
低温時(0°以下)に車のエンジンスイッチをII(ON)にすると、しばらく画面が暗い。	液晶(内部照明装置(バックライト))の特性によるものです。	故障ではありません。しばらくそのままお待ちください。本体の温度が上がると元に戻ります。	-
画面が曇る。	雨の日または湿度が異常に高いとき、エアコンの冷風が直接本機に当たっている。	まれに画面に結露による曇りが発生する場合があります。そのままご使用いただくと1時間程度で結露は取り除かれ、曇りはなくなります。	-
オーディオの音が出ない。	音量調整が最小になっている。	パネルの(VOLUME)ボタン(▼/▲)で調整してください。	-
	音を消している(ミュート中)((OPTION)ボタン(⊕)にミュートを設定している場合)	(OPTION)ボタン(⊕)を押してミュートを解除してください。	244、245
ディスプレイ部が閉じない。	SDカードが奥まで挿入されていない。	奥まで挿入してください。	42
	ディスク排出処理中。	排出が終わったらディスクを取り出してください。取り出さないとディスプレイ部は閉じることはできません。	38 -
本機に設定した内容、登録地点などが消失している。	<ul style="list-style-type: none"> ●初期化を行なった ●本機の使用を誤った ●ノイズの影響を受けた ●修理を依頼した などにより本機に設定した内容が消失する場合があります。	消失したデータについては補償できません。	

自転車マーク関係

症 状	原 因	処 置	参考 ページ
平面地図画面と3Dビューで地名表示が異なる。	画面が煩雑(複雑)にならないよう、文字情報の間引き処理を行なっています。また道路や地名などを複数表示することもあります。	故障ではありません。	-
現在地が正しく表示されない。	走行条件やGPS衛星の状態により、表示誤差が生じた。	GPS衛星電波を受信してください。	34
自転車を移動させても地図がスクロールしない。	現在地表示になっていない。	現在地 ボタンを押してください。	-
自転車マークが表示されない。	現在地表示になっていない。	現在地 ボタンを押してください。	-
走行すると道路が消える。	走行中は細街路を表示しません。	故障ではありません。	-
地図画面上のGPS受信表示がいつまでも灰色のまま。	GPSアンテナ上に物が置いてあるため、GPS衛星からの電波が受信できない。	アンテナ上に物を置いたり、ペンキやワックス等を塗ったりしないでください。	21
	GPS衛星の受信感度が悪い。	GPS衛星からの電波が安定するまでお待ちください。	34
自転車位置精度が悪い。	タイヤチェーンの装着、本システムの他車への載せ替えなどにより、車速パルスからの車速推定にずれ(進みや遅れ)が発生した。	しばらく(およそ30km/hの速度で30分程度)走行すると自動的に調整されます。または、センサー学習度を消去してください。	274、 275
	GPS内蔵レーダー探知機などを設置している。	本機やGPSアンテナから離れた位置にGPS内蔵レーダー探知機などを設置するか、使用しないでください。	-

目的地/経由地/メニュー項目などが選択または設定できない

症 状	原 因	処 置	参考 ページ
再探索時、経由地を探索しない。	すでに経由地を通過した、または通過したと判断した。	通過した経由地を再び経由したい場合は、再度ルート設定を行なってください。	-
ルート情報が表示されない。	ルート探索を行っていない。	目的地を設定し、ルート探索を行ってください。	117 120
	“ルート案内”が停止になっている。	“ルート案内”を開始してください。	122
ルート探索後、有料道路出入口付近を通っても、案内記号が表示されない。	自転車マークが探索されたルートを行っていない。(案内記号は、探索されたルート内容に関係があるマークのみを表示)	探索されたルート上を走行してください。	-
自動再探索ができない。	道幅が3m以下の細街路(灰色(細線)の道路)を走行している。または自動ルートがない。	探索対象道路を走行してください。または手動で再度探索をやり直してください。ただし、このときは全ルート探索を行ないます。	118~121、 143、 214~217

その他

「故障かな?」と思ったら

故障かな?と思ったら(2)

症 状	原 因	処 置	参考 ページ
経由地が設定できない。	すでに経由地を5か所設定している。	経由地は5か所以上設定することはできません。数回に分けて探索を行なってください。	-

音声案内関係

症 状	原 因	処 置	参考 ページ
音声案内しない。	探索されたルートを外れている。	探索されたルートに戻るか、再度ルート探索を行なってください。	118~121、 143
	“ルート案内”が停止になっている。	“ルート案内”を開始してください。	122
	消音 ボタンをタッチして音声を出なくしている。	消音 ボタンをタッチして解除してください。	223
実際の道路と案内が異なる。	音声案内の内容は右左折する方向、他の道路との接続形態などにより異なった内容になる場合があります。	実際の交通ルールにしたがって走行してください。	-

ルート探索関係

症 状	原 因	処 置	参考 ページ
探索されたルートが表示されない。	目的地の近くに道路がない。	目的地を近くの道路まで位置修正してください。特に、上り下りで道路が別々に表示されているような場所では進行方向に注意の上、道路上に目的地や経由地を設定してください。	-
	出発地と目的地が近い。	距離を離してください。	-
大回りな自動ルートを探索する。	探索では、細街路(灰色(細線)の道路)を使用しないエリアがあるため*、大回りなルートになることがあります。	基本道路(灰色(細線)以外の道路)に近づけて設定してください。	315
	出発地、目的地付近の道路に規制がある(一方通行など)ときに遠回りのルートを出すことがあります。	出発地や目的地を少しずらして設定してください。 または、通りたいルートに経由地を設定してください。	-
	細街路(灰色(細線)の道路)を探索に使用するエリアでは、現在地および目的地(経由地)付近では左折を優先しているため、遠回りになることがあります。	故障ではありません。	315
	車の方向(矢印の向き)が目的地方向と逆のときは進行方向にそってルートを作成するため、遠回りのルートを作成することがあります。	故障ではありません。	-

症 状	原 因	処 置	参考 ページ
探索されたルートが途切れて表示される。	探索では、細街路* (灰色(細線)の道路)を使用しないエリアがあるため*、現在地または経由地が途中から表示されたり、または途切れたりすることがあります。	故障ではありません。	315
ランドマークの表示が実際と異なる。	地形データの不備や誤りにより起こることがあります。	地図ソフトが古い場合がありますので、お買い上げの販売店にご相談ください。	-
出発地、経由地、目的地から離れたポイントにルートが引かれる。	地図上の出発地、経由地、目的地付近に経路探索用のデータが入っていないため、ルート案内の開始、経由、終了点が離れてしまう。	近くの道路上に目的地を設定してください。ただし、近くの道路が細街路(灰色(細線)の道路)の場合、少し離れた一般道路からルートが引かれる場合があります。	315
意図したルートとは違うルートが引かれる。	目的地の近くに探索可能な道路がない。	目的地と逆の車線に設定されたりし、正しいルートが作れないことがありますので、目的地は最詳細地図で車線等を確認して設定してください。	304
	目的地を建物の中心に設定している。		
	中央分離帯のある道路の反対側に目的地・経由地を設定している。	一方通行を考慮してルート探索するので大回りなルートを引く場合があります。最詳細地図で車線などを確認して設定してください。	304

* : 政令指定都市、および県庁所在地以外(地図ソフトの更新により変わることがあります。)

※ : 細街路とは道幅5.5m未満の道路のことをいいます。

VICS関係

症 状	原 因	処 置	参考 ページ
VICS情報(レベル1とレベル2)が表示されない。	VICS情報を受信していない。	情報を受信していないときは、表示できません。情報を受信するまでお待ちください。	-
	交通情報番組を選択していない。	交通情報番組(VICS) ボタンを選択してください。	160
VICS情報(レベル3)が表示されない。	VICS情報を受信していない。	情報を受信していないときは、表示できません。情報を受信するまでお待ちください。	-
	交通情報番組(VICS) を選択していない。	交通情報番組(VICS) ボタンを選択してください。	160
一般情報が表示されない。	走行中に一般情報を表示しようとした。	安全な場所に車を止めてから操作をしてください。	-
	一般情報を受信していない。	情報を受信していないときは、表示できません。情報を受信するまでお待ちください。	-
	一般情報番組 を選択していない。	一般情報番組 ボタンを選択してください。	160

その他

「故障かな?」と思ったら

故障かな?と思ったら(3)

リアカメラシステム関係

症 状	原 因	処 置	参考 ページ
カメラ映像が出ない。	シフトレバーがRの位置になっていない。	シフトレバーがRの位置になっているか確認してください。	270
カメラ映像の映りが悪い。	前面のレンズカバーが汚れている。	水を含ませた柔らかい布などで軽く拭いてください。	272
カメラ映像に白い光の縦線が入る。	CCD素子を利用したカメラの特性です。	故障ではありません。	—
リアカメラのガイド表示が出ない。	ガイド表示が設定されていない。	販売店で車種にあわせた設定と調整を行なってください。	—
	ガイド表示が ガイドOFF になっている。	シフトレバーがRの位置になっている状態で画面をタッチし、 ガイドON ボタンをタッチしてください。	270
リアカメラのガイド表示が正しく合っていない。	ガイド表示が正しく調整されていない。	販売店での調整が必要です。	—
	乗車している人数や荷物、地形の影響などで車両が傾いている。	平らな場所や荷物を下ろした状態でご確認ください。ガイド表示の調整が必要な場合は販売店にご相談ください。	—

フロントカメラ／コーナーカメラシステム関係

症 状	原 因	処 置	参考 ページ
カメラ映像が出ない。	車速が速い。	減速してください。	—
	加速した。		
カメラ映像の映りが悪い。	前面のレンズカバーが汚れている。	水を含ませた柔らかい布などで軽く拭いて下さい。	269
カメラ映像に白い光の縦線が入る。	CCD素子を利用したカメラの特性です。	故障ではありません。	—
コーナーカメラのガイド表示が出ない。	ガイド表示が ガイドOFF になっている。	徐行もしくは停止した状態で画面をタッチし、 ガイドON ボタンをタッチしてください。	268
コーナーカメラのガイド表示が正しく合っていない。	ガイド表示が正しく調整されていない。	販売店での調整が必要です。	—
	乗車している人数や荷物、地形の影響などで車両が傾いている。	平らな場所や荷物をおろした状態でご確認ください。ガイド表示の調整が必要な場合は販売店にご相談ください。	—

こんなメッセージが出たときは

メッセージ表示	メッセージが出るとき	本機の動作および処置	参考ページ
“受信局が変化しました。情報を受信中です。”(FM多重)	FM多重のVICS情報(レベル1/レベル2)表示中に受信周波数が変わり、その後、FM多重の情報を受信したが、表示可能な情報ではないとき。	表示可能な情報が受信できるまでは、“受信局が変化しました。情報を受信中です。”が表示されたままとなります。しばらく待っても表示が変わらない場合は、放送エリア外にある、または、エリア内にあるが電波状況が悪く、受信できない可能性があります。放送エリア内、または電波の良いところへ移動してください。	—
“情報の受信中です。”(FM多重)	FM多重の表示しようとしている情報が受信できていないとき。(受信感度は良い)	受信できるまでしばらくお待ちください。	—
“ビーコンの接続が確認できません。”(ビーコン)	別売のVICS光・電波ビーコンユニットが正しく接続されていないとき。	接続を確認してください。	—
“サーチ中は登録できません。”(FM多重)	放送局のサーチ中に、 プリセット ボタンを長押ししたとき。	サーチが完了して周波数が表示された後、左記の操作をしてください。表示されている周波数が保存されます。	173
“放送局は登録されていません。”(FM多重)	放送局を1つもプリセットしていないときに、 プリセット ボタンをタッチしたとき。	あらかじめ、放送局をプリセットしておかないと、この機能は動きません。放送局をプリセットしてください。	173
“情報を受信していません。”(FM多重)	受信エリア外に居るとき。	受信エリア外では、受信できません。受信エリア内に移動してください	—
	受信エリア内に居るが、電波状況が悪く、受信できないとき。	場所を移動してみてください。	—
	放送局のサーチ中に 文字情報 / 図形情報 ボタンをタッチしたとき。	サーチが完了して周波数が表示された後、左記の操作をしてください。	—
	VICS放送局を受信しているが、一般情報を受信する設定になっているとき。	交通情報を受信する場合は、交通情報を受信する設定にし、VICS放送局を受信してください。また、一般情報を受信する場合は、一般情報を受信する設定にし、一般情報放送局を受信してください。	160、161
	一般情報放送局を受信しているが、交通情報を受信する設定になっているとき。	交通情報を受信する場合は、交通情報を受信する設定にし、一般情報を受信する設定にし、一般情報放送局を受信してください。	160、161
	VICS放送局でも、一般情報放送局でもない放送局(周波数)を受信しているとき。	すべてのFM放送局が交通情報/一般情報を放送しているわけではありません。交通情報/一般情報を放送している放送局を受信してください。	160、161
“この情報は表示できません。”	走行中に文字情報を表示しようとしたとき。	安全な場所に車を止めてから操作をしてください。	—

「故障かな?」と思ったら!

その他

「こんなメッセージが出たときは」

初期設定一覽

各種設定初期状態は下記のとおりです。

ナビゲーション

画面表示	メイン画面	進行方向を上 スケール=50m
	右画面	進行方向を上 スケール=200m
ナビゲーション	自宅、渋滞予測回避、地点を登録、案内スタート/ストップ、周辺施設検索、再探索、右画面表示	
FM多重	受信番組設定	交通情報番組 (VICS)
	周波数設定	自動選局=ON プリセット選局=未設定
VICS設定	車種設定	小型車両 (別売のVICS光・電波ビーコンユニット接続時)
	ビーコン割込み設定	ビーコン受信音=する (別売のVICS光・電波ビーコン割込み=する) -コンユニット接続時)
	VICS表示設定	一般道=ON、 有料道=ON 規制=ON、 点滅=ON 駐車場=ON、 渋滞無し=OFF、 渋滞混雑=ON
エコドライブ	エコドライブ評価=中止 履歴=なし 急加減速のお知らせ=する エコ速度超過のお知らせ=する アイドリングのお知らせ=する 評価履歴=残す 評価レベル=初級 エコドライブ表示=しない	
	表示設定	地図表示設定
		<div style="border: 1px solid black; padding: 2px;">右画面用地図設定</div> 右画面に地図表示=しない 住所の色分けを表示=する 名称の文字サイズ=小 吹き出しを表示=する 標高地図を表示=する 地図モード=進行方向 3Dの角度調整=一番左側
		<div style="border: 1px solid black; padding: 2px;">地図色設定</div> 昼夜切替え=スモール連動 標高地図色=季節連動

表示設定	地図表示設定	<div style="border: 1px solid black; padding: 2px;">情報バー表示設定</div> MAPCODEを表示=する 地図情報を表示=住所名 AUDIO情報を表示=しない
		<div style="border: 1px solid black; padding: 2px;">その他設定</div> 緯度・経度を表示=しない 登録地点を表示=する 右画面にAVを表示=しない
	ルート案内	全ルートの表示=する ルート色の表示=ピンク 交差点情報の表示=する 交差点拡大図の表示=する ルート情報の表示=しない ハイウェイモードの表示=する 方面看板の表示=する リアル3D表示=表示する JCTビューの表示=する ETCレーンの表示=する AV画面中の案内割り込み=する 右画面AV中のルート案内表示=する
	ランダムマーク	カーディーラー=Honda Cars店
探索条件	カーマーク	標準
	探索条件=推奨 料金表示=普通車 自動再探索=する フェリーを優先=しない 季節規制を考慮=する 時間規制道路を考慮=する スマートICを利用=しない ルート学習結果を利用=する VICS自動再探索=する VICS交通情報を考慮=する 統計交通情報を考慮=する	
音響案内	15目盛中左から8目盛目	
	<div style="border: 1px solid black; padding: 2px;">案内設定</div> 合流案内=案内中 踏み切り案内=案内中 専用レーン案内=ON 高速走行時の音声切替=ON VICSガイド=ON	

画面設定

到着予想	平均時速を自動で設定=する 一般道路=30km/h 国道=40km/h 有料道路=80km/h
軌跡/地点	記録スタート/ストップ=ストップ 保存データ=なし 登録地点=未登録
オプションボタン	ミュート
お知らせ	オイル交換=しない クリーンフィルター交換=しない 車検・点検=しない タイヤローテーション=しない 結婚記念日=しない 誕生日1=しない 誕生日2=しない お好み=しない
ETC設定	カード挿入表示=する ブザー=する ETC音声ガイド=する カード未挿入警告=する
カメラ	フロント/コーナーカメラ 自動表示=いいえ 登録地点検知=はい カメラインジケータ表示=はい (別売のフロント/コーナーカメラ接続時)
その他	キー操作音=キー操作音1

イメージ変更	ブルー		
画質調整	色の濃さ	16 (カメラ映像 ^{*2})	ナビ、カメラ映像 ^{*2} 共通
	色合い	16 (カメラ映像 ^{*2})	
	明るさ	31	
	明るさ (イルミ ^{*1} ON時)	12 (フロント/コーナーカメラは16)	
	コントラスト	16	

※ナビゲーション画面時は、色の濃さ/色合い/ディスプレイ選択は表示されません。

*1 イルミ=イルミネーション

*2 カメラ映像=リアカメラ・フロントカメラ・コーナーカメラ

別売品(システムアップ)について

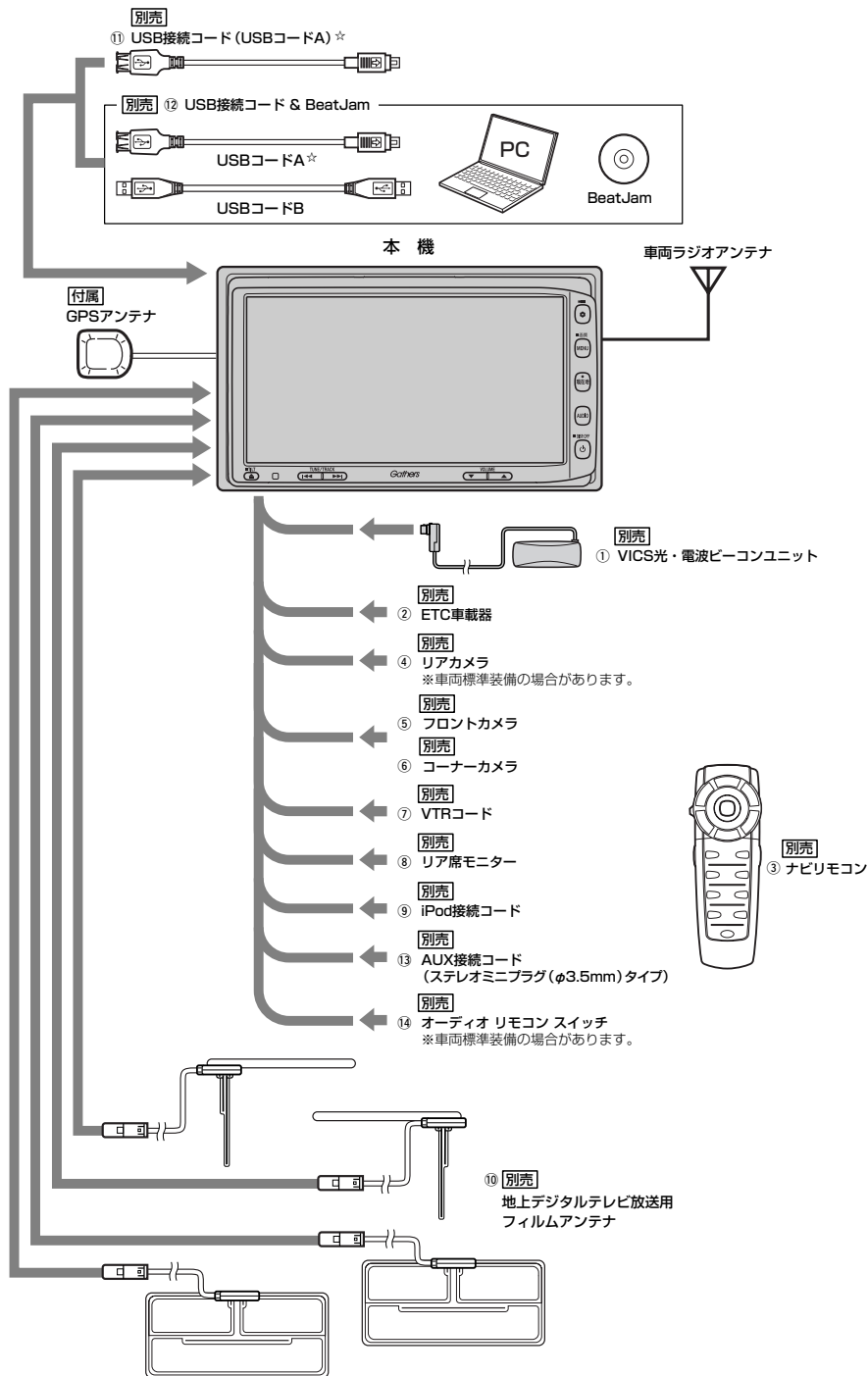

- ① **VICS光・電波ビーコンユニット**
電波・光ビーコンを媒体として送られてくるVICS情報(レベル1~3)を本機で見ることができます。
- ② **ETC車載器**
- ③ **ナビリモコン**
本機でナビゲーション操作やオーディオ操作するための専用リモコンです。
- ④ **リアカメラ**
- ⑤ **フロントカメラ**
- ⑥ **コーナカメラ**
- ⑦ **VTRコード**
市販のビデオカメラなどを接続する場合に必要です。
- ⑧ **リア席モニター**
- ⑨ **iPod接続コード**
- ⑩ **地上デジタルテレビ放送用フィルムアンテナ**
地上デジタルテレビ放送を受信します。
- ⑪ **USB接続コード(USBコードA)**
市販のUSBメモリデバイス(USBフラッシュメモリ/ATRAC AD対応)ウォークマン)や市販のiPodなどを接続する場合に必要です。
- ⑫ **USB接続コード & BeatJam**
パソコン上で音楽ファイルを管理することができます。
- ⑬ **AUX接続コード(ステレオミニプラグ(φ3.5mm)タイプ)**
- ⑭ **オーディオ リモコン スイッチ**

☆印：別売のUSB接続コードと別売のUSB接続コード&BeatJamに付属のUSBコードAは同等品です。

※本機で使用できる別売品については、お買い上げの販売店におたずねください。

主な仕様

モニター部

種類	液晶カラーモニター
駆動方式	TFTアクティブマトリックス方式
画面サイズ	7V型
使用光源	冷陰極管

地上デジタルテレビ部

受信チャンネル	000~999 UHF : 13~62チャンネル
放送方式	地上デジタル放送方式(日本) 12セグ/ワンセグ
アンテナ入力端子	専用端子

ナビゲーション部

GPSアンテナ	マイクロストリップ 平面アンテナ
受信周波数	1575.42MHz (C/Aコード)
受信方式	パラレル16チャンネル
受信感度	-130dBm
位置更新時間	約0.5秒
フォーマット	オリジナルHDDフォーマット

CD部

S/N	75dB以上
周波数特性	20~20,000Hz
高調波ひずみ率	0.1%以下(1kHz)

ラジオ・チューナー部

回路方式	AM/FM/MPX ラジオPLL方式
受信周波数	FM 76.0~90.0MHz AM 522~1629kHz
実用感度	FM 15dB μ AM 32dB μ
S/N比	FM 55dB AM 50dB
ステレオセパレーション歪率	FM 30dB FM 0.3% AM 0.5%

DVD部

対応ディスク	種類 DVDビデオ
読み取り方式	非接触光学式読み取り (半導体レーザー使用)
周波数特性	20Hz~20,000Hz
S/N比	80dB以上
高調波ひずみ率	0.1%以下(1kHz)
ダイナミックレンジ	80dB以上

入出力端子

電源入力端子	24ピン専用コネクター
VTRコード接続端子	8ピン専用コネクター
リアモニター接続端子	7ピン専用コネクター
ビーコン入力端子	ミニDIN8ピン
GPSアンテナ入力端子	GPSコネクター
ラジオ入力端子 (VICS入力端子)	JASO ANTジャックメス ラジオ入力端子と共用)
ETC端子	5ピン専用コネクター
リアカメラ接続端子	5ピン専用コネクター
フロント/コーナーカメラ接続端子	7ピン専用コネクター
USB端子	4ピン専用コネクター
車両信号入力端子	3ピン専用コネクター
iPod端子	17ピン専用コネクター
地上デジタルテレビアンテナ入力端子	2ピン専用コネクター×4

その他

電源	DC12V
最大出力	50W×4 (15.2V)
外形寸法	約190.5×111×159mm (幅×高さ×奥行き) ※突起部は除く。
質量(本体のみ)	約3020g

※仕様およびデザインは、改良のため予告なく変更することがあります。

※モニター部の画面サイズのV型のV型(7V型等)は、有効画面の対角寸法を基準とした大きさの目安です。

構成内容(1)

外形寸法図 (本体)

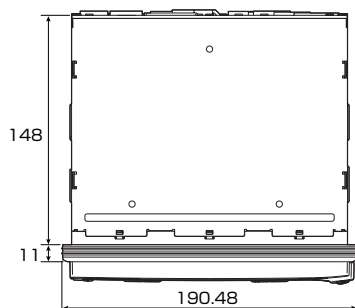

[平面図]

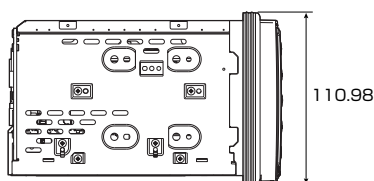

[左側面図]

(単位 : mm)

(GPSアンテナ)

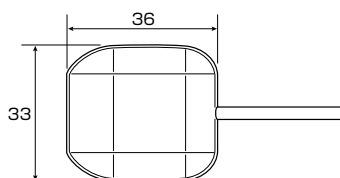

[平面図]

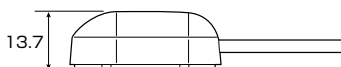

[側面図]

(単位 : mm)

その他

〔主な仕様〕 / 〔構成内容〕

構成内容(2)

(VICS光・電波ビーコンユニット) **別売**

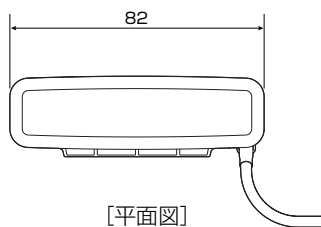

[平面図]

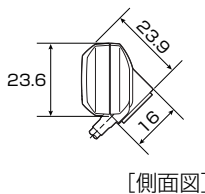

[側面図]

(単位：mm)

(ナビリモコン) **別売**

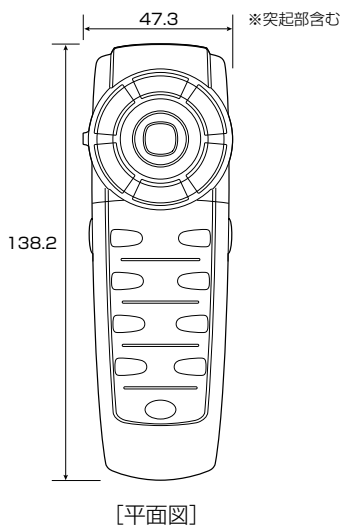

[平面図]

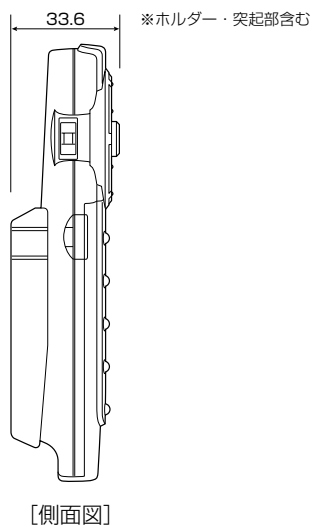

[側面図]

(単位：mm)

保証／アフターサービスについて

■保証について

- 保証書に記載された「販売会社印・お買い上げ日」を確認し、よくお読みのうえ、大切に保管してください。

■アフターサービスについて

- 調子が悪いとき……………まず、この取扱説明書をもう一度ご覧になってお調べください。
- それでも調子が悪いとき……………保証規定に従い修理させていただきますので、お買い上げの販売会社に修理を依頼してください。
- 保証期間中の修理……………保証書の記載内容に基づいて修理いたします。詳しくは保証書をご覧ください。
- 保証期間経過後の修理……………修理によって機能が維持できる場合は、ご要望により有料修理いたします。
- 補修用性能部品……………製造打ち切り後、最低6年間保有しています。

保証書やアフターサービスの詳細、その他ご不明の点はお買い求めの販売店へご相談ください。



索引

索引(1)

数字・アルファベット

- 1ルート探索・複数ルート探索
- をする ……………117～121
- 3Dの角度を調整する……………192、193
- 3Dビュー ……………53、54
- ETC ……………148、149、258～263
- FM多重……………150～175
- GPS衛星の電波受信と測位……………34
- SDカードの取り扱いかた……………41
- SDカード／USBメモリデバイスに
- ついて……………39、40
- SDカードを入れる／取り出す……………42
- QQコール ……………185、186
- Quick MENU ……………76、77
- Quick機能……………60、61
- VICS ……………150～175
- VICS概要 ……………316、317
- VICS情報有料放送サービス契約約款 ……318、319

ア 行

- 案内標識(方面看板)……………27、204
- 一方通行表示……………28
- 緯度と経度で探す……………110
- 緯度・経度を表示……………196～198
- 迂回探索……………131
- エコドライブ情報……………180～184
- オプションボタンの設定……………244、245
- オーディオ／テレビ／ラジオの設定に
- ついて……………33
- 音声案内について……………78、79
- 音声案内の音量を調整／
- 案内設定をする……………223～226

カ 行

- 各部の名称とはたらき……………44
- 画質調整……………279、280
- 画像をSDカード／USBメモリデバイスに
- コピー……………255～257
- 画像を追加……………252～254
- 画像を見る……………250、251
- 画面のイメージを変える……………278
- カーマーク……………211
- キー操作音を設定する……………273
- 軌跡を記録する……………240
- 軌跡の記録を止める……………241
- 軌跡を削除する……………242
- 軌跡を表示する……………241
- 軌跡の表示を止める……………241
- クイックルート……………68、69
- 経由地の追加……………126～128

経由地の変更／削除	129
経由地をスキップ	135
現在地表示	47
現在地(自車)の位置を変更する	212、213
現在のルートを削除する	139
現在のルートを表示する	132、133
現在のルートを保存する	138
交差点拡大図表示	201
交差点情報表示	200
構成内容	331、332
故障かな?と思ったら	320~324
コーナーカメラ映像	264~269
こんなメッセージが出たときは	325

サ行

細街路(主要市区町村道路)	
探索エリア	315
再探索	143
市街地図(5m/12m/25m/50mスケール)の収録エリア	312~315
施設のジャンルから探す	93~95
自宅周辺の地図を表示する	96
自宅の地図を呼び出す	236、237
自宅を削除する	238、239
自律航法とマップマッチング	35
周辺にある施設から探す	97~99
渋滞地点	144
渋滞予測ルート探索	140~142
住所で探す	89~92
縮尺スケール	48
仕様	330
情報バー表示	196、197

初期設定一覧	326、327
設定ルートの色	200

タ行

探索条件	130、214~217
地図画面の見かた	48、49
地図から探す	112
地図ソフトについて	306~309
地図に表示される記号	310、311
地図の縮尺レベル	51
地図を動かす	55
地図を拡大／縮小する	50
地図を表示する	46、47
地図表示(方位)を切り替える	53、54
地名から探す	107、108
地点を登録	63、64
電話番号で探す	86~88
登録地点で探す	103、104
登録地点の地図を呼び出す	236、237
登録地点の編集／見る	228~233
登録地点を削除する	238、239
登録地点を表示	196~198
ディスクの取り扱いかた	36、37
ディスクを入れる／取り出す	38
ディスプレイ部の角度を調整する	43
データの初期化	274、275
テナント情報	26、50
デモ走行	134

索引(2)

ナ行

- ナビゲーション画面から他のモードに替える…282
- ナビゲーション画面を表示したままで
音楽を聞く ……………283

ハ行

- ハイウェイモード……………72、202、203
- 表示できる施設 ……………100～102
- ビーコン ……………176～179
- フロントカメラ映像 ……………264～269
- 複数ルート探索 ……………121
- 平均速度(到着予想設定) ……………227
- 平面地図画面……………53、54
- 別売品 ……………328、329
- 保証/アフターサービス ……………333

マ行

- マップコードで探す ……………111
- 右画面にオーディオ画面を表示
(右画面AV) ……………73～75
- 右画面に地図/情報を表示……………70～75
- 右画面表示の内容設定 ……………190、191
- 名称で探す……………82～85
- メイン画面の設定を変える ……………188、189
- メニュー項目一覧……………58、59
- メニューの基本操作 ……………62
- メンテナンス情報の設定 ……………246～249
- 目的地の変更 ……………125
- 目的地履歴の中から探す・
削除する ……………105、106

ラ行

- ランドマークの設定 ……………209、210
- リアカメラ映像 ……………270～272
- リアル3D交差点 ……………28、205
- 立体ポリゴン ……………49
- リモコンを使う ……………284～299
- ルート案内ストップ/スタート ……………122
- ルート情報……………72、202、203
- レーンガイド ……………27

