

# システム設定

オプションボタンの設定をする	244、245
機能の内容について	245
メンテナンス情報を設定する	246～249
メンテナンス情報のお知らせを止めるには	249
メンテナンス情報の設定を消去するには	249
画像を見る	250、251
画像を追加する	252～254
画像をSDカード/USBメモリーに コピーする	255～257
ETCの各機能を設定するには	258、259
ETCについて	260
ETCの基本操作	261
ETCを起動する	261
ETCカードを取り出す	261
ETCを利用するには	262、263
料金所通過表示について	262
予告案内/警告表示について	262、263
フロントカメラ/コーナーカメラ映像を 表示するには	264～269
フロントカメラ/コーナーカメラの 設定をする	264、265
フロントカメラ/コーナーカメラ映像を 表示するには	266
リアカメラとコーナーカメラを組み合わせ て使用する場合	266
フロントカメラ/コーナーカメラ地点を登録する	267
コーナーカメラガイドを表示するには	267
コーナーカメラガイドの見かた	268、269
カメラの映像について	269
リアカメラ映像を表示するには	270～272
リアカメラ映像を表示するには	270
リアカメラガイドを表示するには	270
リアカメラガイドの見かた	271
警告文の位置を下げるには	272
カメラの映像について	272
キー操作音を設定する	273
データを初期化(消去)する	274、275

# オプションボタンの設定をする

本機の **OPTION** ボタン(🔘)によく使う機能を設定することができます。設定すると **OPTION** ボタン(🔘)を押して、右画面地図表示や地図モードの切り替えなどの操作ができます。

※別売のフロントカメラまたはコーナーカメラを接続している場合は、オプションボタン設定はできません。

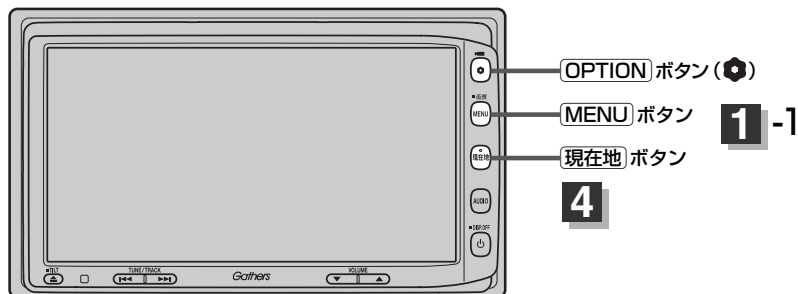

- 1** **MENU** ボタンを押し、  
**システム設定** ボタンをタッチして、  
**オプションボタン** ボタンをタッチする。  
：オプションボタン設定画面が表示されます。



- 2** 設定する機能( **ミュート** / **右画面地図** / **地図モード** / **自宅** ボタン)を選択し、  
タッチする。

※設定した機能については、📄 **機能の内容について**  
次ページをご覧ください。



- 3** 設定を終わるには・・・  
**戻る** ボタンをタッチする。  
：設定を保存し、メニュー画面に戻ります。

- 4** **現在地** ボタンを押すと、現在地の地図画面に戻る。

## 機能の内容について

手順 **2** で設定した機能は、**OPTION** ボタン(🔊)を押すと以下のようになります。

### ■ **ミュート** ボタンを設定した場合

: 画面はそのまま、オーディオの音量のみ消します。もう一度**OPTION** ボタン(🔊)を押すと音量が出ます。

### ■ **右画面地図** ボタンを設定した場合

: 現在地表示時の右画面に地図を表示することができます。

☞ 「**■ 右画面に地図を表示する場合**」 70ページ

### ■ **地図モード** ボタンを設定した場合

: **OPTION** ボタン(🔊)を押すたびに、地図表示(方位)を切り替えます。

☞ 「**地図表示(方位)を切り替える**」 53、54ページ

### ■ **自宅** ボタンを設定した場合

: 自宅までのルート探索をします。

☞ 「**現在地から自宅までのルートを探索する場合**」 69ページ

# メンテナンス情報を設定する(1)

GPSからの日付情報と車速信号を使用して車のオイルや消耗部品の交換・イベント時期などがきたことを音と画面でお知らせします。

■日付の設定：オイル交換／クリーンフィルター交換／車検・点検／タイヤローテーション／結婚記念日／誕生日1／誕生日2／お好み

■距離の設定：オイル交換／クリーンフィルター交換／タイヤローテーション



1

**MENU** ボタンを押し、  
**システム設定** ボタンをタッチして、  
**お知らせ** ボタンをタッチする。

：メンテナンス設定画面が表示されます。



2

設定したい項目の **する** ボタンをタッチする。

：メンテナンス設定詳細画面が表示されます。

メンテナンス設定画面1

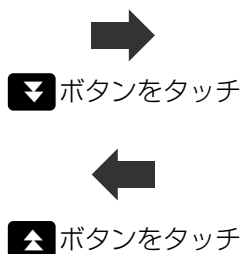
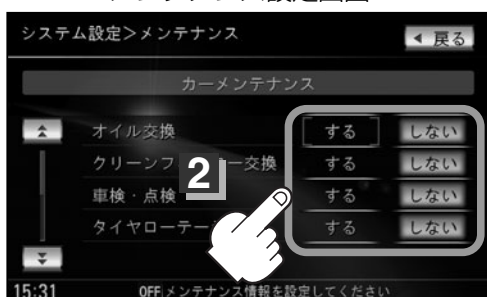

メンテナンス設定画面2

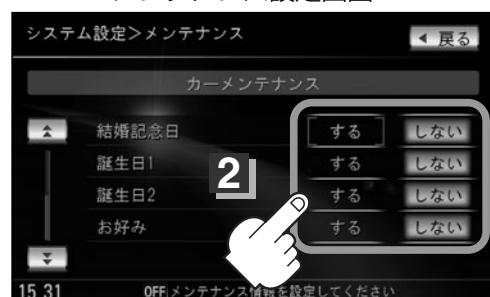

3

各項目を設定する。



アドバイス

日付・距離の両方、または日付のみ・距離のみを設定してください。  
項目によっては日付のみの場合があります。

■ 日付の設定をする場合

① **未設定** ボタンをタッチする。

：日付入力設定画面が表示されます。

4

メンテナンス設定詳細画面

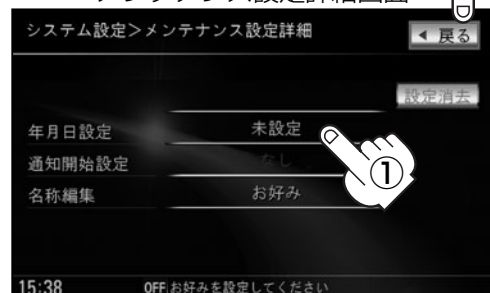

## ② 数字をタッチして日付を入力する。

：年の入力は西暦（4桁）で入力します。  
ひと桁の月日を設定するときには前に「0」  
を付けてください。

例) 2009年5月21日は「20090521」  
とタッチする。



アドバイス

- 日付の設定はお知らせしたい年の西暦（年）を入力してください。
- 設定した日付がすぎたら、もう一度、日付の設定をなおしてください。

## ③ 決定 ボタンをタッチする。

：メンテナンス設定詳細画面に戻ります。

入力した数字を訂正する場合

**訂正** ボタンをタッチします。

全ての数字を訂正する場合

**訂正** ボタンを長めにタッチします。



数字入力時、選ばない数字は  
暗くなります。

決定

3

## ■ 通知開始日の設定をする場合

### ① なし ボタンをタッチする。

：タッチするたびに

➤ なし → 3日前から → 7日前から  
(当日)

と切り替わります。

4



## ■ 距離の設定をする場合 (オイル交換・クリーンフィルター交換・タイヤローテーションのみ)

### ① - / + ボタンをタッチして 距離を設定する。

※設定距離は500~3万kmの範囲で、  
500km単位で設定できます。



アドバイス

設定した距離がすぎたら、もう一度、  
距離の設定をなおしてください。

4



距離の設定をする場合に  
表示されます。

# メンテナンス情報を設定する(2)

## ■ 設定項目の名称を変更する場合 (お好みのみ)

### ① **お好み** ボタンをタッチする。

: 名称編集画面が表示されます。

### ② 入力する。

※ひらがな(漢字)／カタカナを5文字まで  
英数字を10文字まで入力できます。

入力方法は「登録地点の編集／見る」の  
 **名称／メモを編集する場合** (229、  
230ページ)を参照。

### ③ 入力が終わったら・・・

#### **決定** ボタンをタッチする。

: メンテナンス設定詳細画面に戻ります。



## 4

### **戻る** ボタンをタッチすると・・・

: メンテナンス設定画面が表示され、お知らせ設定を **する** ボタンが選択されます。  
(ボタン点灯)

## 5

### 設定を終わるには・・・

#### **戻る** ボタンをタッチする。

: 設定を保存し、メニュー画面に戻ります。

## 6

### **現在地** ボタンを押すと、現在地の地図画面に戻る。



アドバイス

- 通知開始設定の日になった／設定日当日になった／設定日をすぎた、または設定をした距離を走行すると、ナビゲーションを立ち上げた(起動した)ときにそれぞれの画面でお知らせします。

※ **お知らせ不要** ボタンをタッチすると現在地表示画面に切り替わり、次回起動時からは案内されません。

- メンテナンス内容および時期の設定はお買い上げいただきました販売店へご相談ください。

- メンテナンス情報の設定をしても、お知らせ設定を **しない** ボタンにしているときは案内されません。

「**メンテナンス情報のお知らせを止めるには**」 249ページ

- お知らせするメンテナンス時期と実際にメンテナンスが必要な時期はお車の使用状況によって異なる場合があります。
- メンテナンス情報で計測される走行距離と実際の走行距離が異なる場合があります。

### 設定当日(例)



## メンテナンス情報のお知らせを止めるには

- ① 手順 **1** (246ページ)にしたがって操作し、各設定項目の **しない** ボタンをタッチする。  
※お知らせしたいときには、再度 **する** ボタンをタッチしてください。
- ② **戻る** ボタンをタッチする。  
：メニュー画面に戻ります。
- ③ **現在地** ボタンを押すと、現在地の地図画面に戻る。

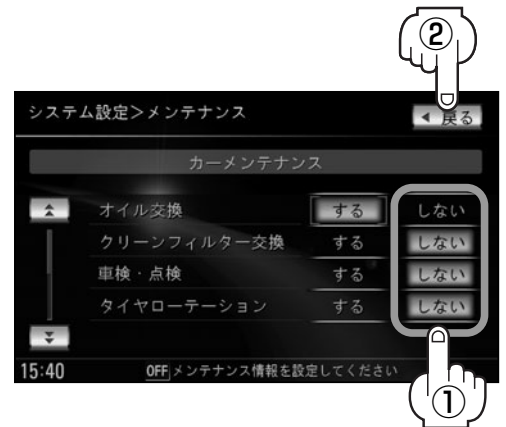

## メンテナンス情報の設定を消去するには

- ① 手順 **1** (246ページ)にしたがって操作し、設定を消去する項目の **する** ボタンをタッチする。
- ② **設定消去** ボタンをタッチする。  
：設定を消去してもいいかどうかの確認メッセージが表示されるので **はい** ボタンをタッチします。
- ③ **戻る** ボタンをタッチする。  
：メニュー画面に戻ります。
- ③ **現在地** ボタンを押すと、現在地の地図画面に戻る。



システム  
設定

〔メンテナンス情報を設定する〕

# 画像を見る

「画像を追加する」(252～254ページ)で本機に追加した画像を表示させることができます。

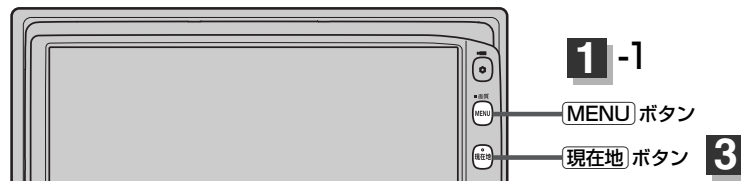

- 1** **MENU** ボタンを押し、  
**システム設定** ボタンをタッチして、  
**フォトビューア** ボタンをタッチする。  
：フォトビューア設定画面が表示されます。



- 2** 画像の表示／変更や削除、スライド表示などをすることができます。

- ①** **画像リスト** ボタンをタッチする。  
：画像リスト画面が表示されます。

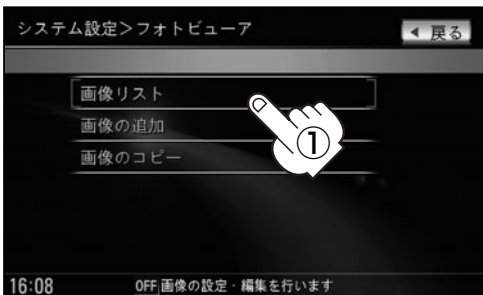

- ②** **フォルダ1** ～ **フォルダ4** ボタンを  
選択しタッチする。

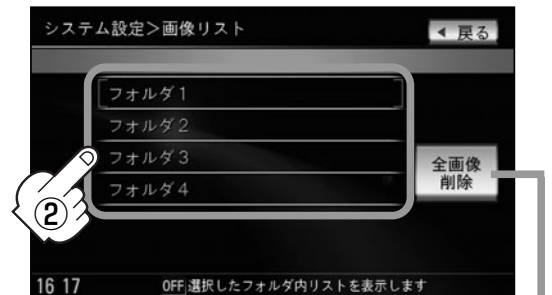

- ③** 表示したいファイル(画像)を  
選択しタッチする。



**フォルダ名編集** ボタンをタッチすると好きなフォルダ名にすることができます。[🔍]編集のしかたは「登録地点の編集／見る」の「**フォルダ名を編集する場合**」(233ページ)を参照。

**全画像削除** ボタンをタッチすると選択中のフォルダ内の画像データを一括で削除することができます。

▲／▼ ボタンで1ページずつの  
戻し／送り表示



- この機能を使うには、本機に画像を追加する必要があります。[🔍]「画像を追加する」252～254ページ
- フォルダに画像がない場合は **戻る** ボタンをタッチしてフォルダを選択しなおしてください。



## 画像表示画面



### 画像表示画面のその他のボタンについて

#### **削除** ボタンをタッチする。

：表示中のファイル画像を削除します。

※削除してもいいかどうかのメッセージが表示されるので **はい** ボタンまたは **いいえ** ボタンのどちらかをタッチしてください。

#### **スライドショー** ボタンをタッチする。

：一定の間隔で選択したフォルダ内の画像を順次表示します。

※スライドショーを終わるには画面をタッチすると画像表示に戻ります。

#### **<** ボタンをタッチする。

：1つ前のファイル画像を表示します。

#### **>** ボタンをタッチする。

：次のファイル画像を表示します。

#### **ボタン消** ボタンをタッチする。

：ボタン表示が消えます。画面をタッチするとボタン表示を表示することができます。

※選択できないボタンは暗くなります。

## 3

**現在地** ボタンを押すと、現在地の地図画面に戻る。

**戻る** ボタンを4回タッチすると、メニュー画面に戻る。



アドバイス

- 800×480ドットの画像がちょうど本機の画面の大きさです。あらかじめこの大きさを画像を作成しておくと、本機に表示したときに画像が切れたり、小さく表示されたりすることなくきれいに表示されます。
  - 表示できるのは、拡張子がJPGのみですが、拡張子がJPGでも表示できない場合もあります。
- ※本機はファイル名は拡張子を含め半角64文字までのファイルを認識できます。(ファイル名は半角英数字・\_(アンダースコア)・全角の漢字・ひらがな・カタカナ・英数字を表示できます。)

# 画像を追加する(1)

CD-R/SDカード、USBメモリデバイスを使用して本機にお好きな画像を追加することができます。

※画像設定画面を表示する前にCD-R/SDカード/USBメモリデバイスを本機に挿入または接続しておく必要があります。挿入していないとボタンが表示されません。

※USBメモリデバイスの接続には、別売のUSB接続コード/別売のUSB接続コード&BeatJamに付属のUSBコードAが必要です。

※Music Rackモードで再生中または録音中は画像を追加することはできません。



1

**MENU** ボタンを押し、  
**システム設定** ボタンをタッチして、  
**フォトビューア** ボタンをタッチする。  
: フォトビューア設定画面が表示されます。



2

**画像の追加** ボタンをタッチする。  
: 画像追加画面が表示されます。

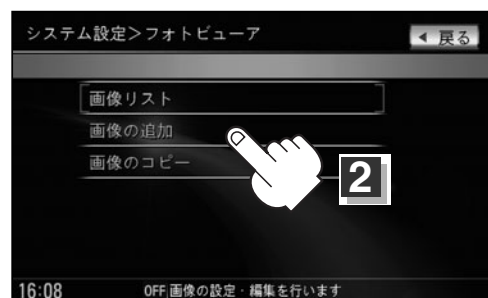

3

追加する方法 (**CDから追加** /  
**SDカードから追加** /  
**USBから追加** ボタン)を  
選択しタッチする。  
: 画像選択画面が表示されます。

※画像選択画面を表示するまでにしばらく時間がかかる場合があります。

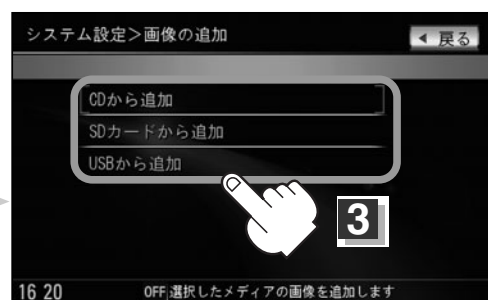

4

画像選択画面より追加したいファイル(画像)を選択し、タッチする。

**例** CD-Rから追加する場合

■ リストから選択する場合

① 追加したいファイルをタッチする。  
: チェックマーク(✓)が付きます。

チェックマーク



## ■ ファイル(画像)を表示しながら選択する場合

① **検索** ボタンをタッチする。

: 画像表示画面を表示します。

② **選択** ボタンをタッチする。

※選択したファイルを止めるには

**解除** ボタンをタッチする。

③ 選択が終わったら **戻る** ボタンを  
タッチする。

: 画像選択画面に戻り、選択したファイル  
画像にチェックマーク(✓)が付きます。



- < ボタンタッチで1つ前の画像を表示
- > ボタンタッチで次の画像を表示

## 5

**追加** ボタンをタッチする。

: 画像リスト画面が表示されます。

画像選択画面(例)

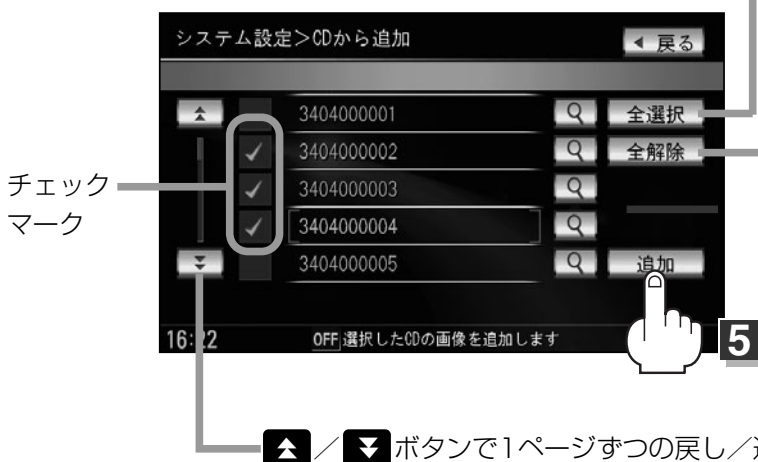

ファイルを一括で選択することができます。  
(全てのファイルにチェックマーク(✓)が付きます。)

選択したファイルを止める(取消す)ことができます。  
(全てのファイルのチェックマーク(✓)を消します。)

※1つずつ選択、解除する場合はファイルを1つずつタッチしてください。タッチするたびにチェックマーク(✓)の表示(選択)、非表示(解除)が切り替わります。

# 画像を追加する(2)

## 6

追加したいフォルダ( **フォルダ1** ~ **フォルダ4** )  
をタッチする。

: 画面に表示されるメッセージを確認し、 **OK**  
ボタンをタッチすると、チェックマークの付いた  
ファイルをHDD(本機)にコピーします。



**お願い**

コピー中は電源を切らないでください。  
故障の原因となります。

※コピーできるファイルの数がオーバーする場合、  
メッセージが表示されるので、他のフォルダを  
選択するか、コピーしたいファイルを選択しな  
おしてください。

※コピーを中止する場合は、 **中止** ボタンをタッ  
チしてください。

: コピーが終了するとフォトビューア設定画面に  
戻ります。

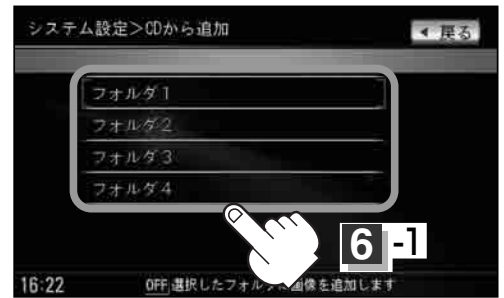

**6-2**



アドバイス

- コピーできるのは、拡張子がJPGのみですが、拡張子がJPGでも表示できない場合もあります。
- 10Mバイト以上のサイズのファイルはコピーできません。(リストに表示されません。)
- フォルダ名/ファイル名は全角32(半角64)文字までのファイルを認識できます。(フォルダ名/ファイル名は半角の英数字・\_ (アンダースコア)・全角の漢字・ひらがな・カタカナ・英数字を表示できます。)
- CD-Rに画像を収録するときは、フォルダの階層は3階層まで半角128文字(全角64文字)となるように作成してください。 **例** ¥○○○¥△△△¥×××.JPG
- 1つのフォルダ内でリストに表示されるファイル数は200以内です。(既存の画像含む。)
- コピーできるファイル数は最大800です。
- コピー時、同じ名前のファイルがある場合、同じ名前が表示されます。
- Music Rackに音楽を録音している場合は、録音を止めてからデータの追加をしてください。
- 画像選択画面に表示される画像数は最大200です。201以上画像がある場合はCD-Rに収録されている順に200表示されます。
- CD-Rに書き込む際のフォーマット形式はJolietにしてください。ディスクはファイナライズ処理をしてください。(Romeo/ISO9660/パケットライト方式などは不可)

## 7

設定を終わるには…

**現在地** ボタンを押すと、現在地の地図画面に戻る。

**戻る** ボタンをタッチすると、メニュー画面に戻る。

# 画像をSDカード/USBメモリデバイスにコピーする(1)

本機に増えてしまった画像データをSDカードまたはUSBメモリデバイスへ保存することができます。

※SDカードまたはUSBメモリデバイスを本機に挿入または接続しておく必要があります。

※USBメモリデバイスの接続には、別売のUSB接続コード/別売のUSB接続コード&BeatJam(付属のUSBコードA)が必要です。

※Music Rackモードで再生中または録音中は画像をコピーすることはできません。



- 1** **MENU** ボタンを押し、  
**システム設定** ボタンをタッチして、  
**フォトビューア** ボタンをタッチする。  
：フォトビューア設定画面が表示されます。



- 2** **画像のコピー** ボタンをタッチする。  
：画像コピー画面が表示されます。

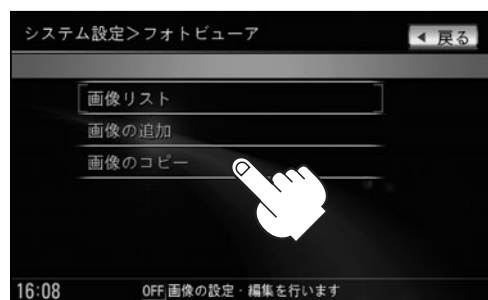

- 3** 保存する場所 (**SDカードへコピー** / **USBへコピー** ボタン)をタッチする。  
：画像リスト画面が表示されます。  
※SDカード/USBが挿入/接続されていない場合は、ボタンを選択することができません。

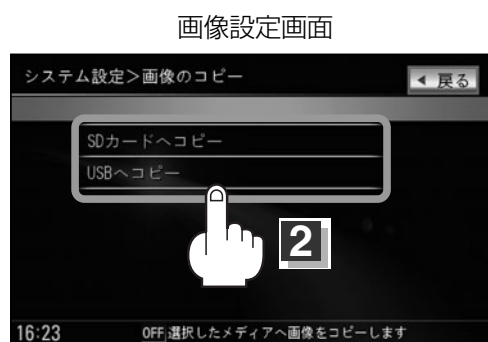

- 4** コピーしたいフォルダ (**フォルダ1** ~ **フォルダ4**) をタッチする。

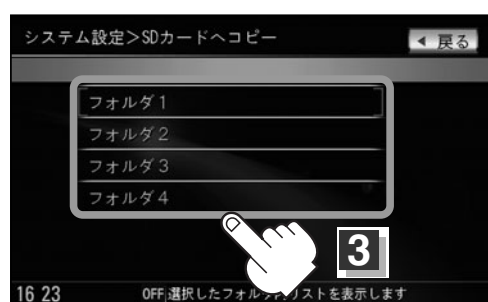

〔画像追加〕

システム設定

〔SDカード/USBメモリデバイスにコピー〕

# 画像をSDカード/USBメモリデバイスにコピーする(2)

## 5

コピーしたいファイル(画像)を選択する。

### 例 SDカードから追加する場合

#### ■ リストから選択する場合

##### ① コピーしたいファイルをタッチする。

：チェックマーク(✓)が付きます。

※1つずつ選択、解除する場合は、ファイルを1つずつタッチしてください。タッチするたびにチェックマーク(✓)の表示(選択)、非表示(解除)が切り替わります。

**全解除** ボタンをタッチすると選択したファイルを一括で止める(取消)ことができます。

**全選択** ボタンをタッチすると選択中のフォルダ内の画像データを一括で選択することができます。(全てのファイルにチェックマーク(✓)が付きます。)



▲/▼ ボタンで1ページずつの戻し/送り表示

#### ■ 画像ファイルを表示しながら選択する場合

##### ① **Q** ボタンをタッチする。

：画像表示画面を表示します。

##### ② **選択** ボタンをタッチする。

※選択したファイルを止めるには

**解除** ボタンをタッチする。

##### ③ 選択が終わったら **戻る** ボタンをタッチする。

：コピー選択画面に戻り、選択したファイル画像にチェックマーク(✓)が付きます。



< ボタンタッチで1つ前の画像を表示  
> ボタンタッチで次の画像を表示

## 6

### コピー ボタンをタッチする。

：画面に表示されるメッセージを確認し、**OK** ボタンをタッチすると、チェックマークの付いたファイルのコピーを開始します。



#### お願い

- コピー中は電源を切らないでください。
- コピー中にSDカード／USBメモリデバイスを抜かないでください。故障の原因となります。



※コピーできるファイルの数がオーバーする場合、メッセージが表示されるので、他のフォルダを選択するか、コピーしたいファイルを選択しなおしてください。

※コピーを中止する場合は、**中止** ボタンをタッチしてください。

：コピーが終了するとフォトビューア設定画面に戻ります。

## 7

### 設定を終わるには…

**現在地** ボタンを押すと、現在地の地図画面に戻る。

**戻る** ボタンをタッチすると、メニュー画面に戻る。



アドバイス

- コピーを中止する場合はコピー中に画面の**中止** ボタンをタッチしてください。
- コピーできるファイルがSDカード／USBメモリデバイスの容量をオーバーする場合、メッセージが表示されるので、コピーしたいファイルを選択しなおしてください。

# ETCの各機能を設定するには

別売

本機に別売のETC車載器(ナビ連動タイプ)を接続している場合に本機でETCカード挿入アイコンや料金所通過確認ブザー、ETC音声案内、ETCカード未挿入警告の有無の設定をすることができます。

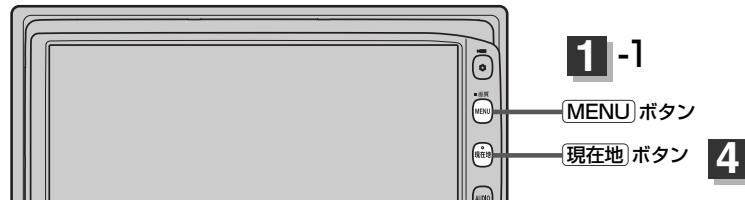

1

- MENU** ボタンを押し、  
**システム設定** ボタンをタッチして、  
**ETC設定** ボタンをタッチする。

: ETC設定画面が表示されます。



2

設定する項目を選びタッチする。

## ■ カード挿入表示をする／しないにするには

項目 (**する** / **しない** ボタン) を選択しタッチする。

- する** ボタンを選択した場合  
: ETCカードを挿入すると情報バーにアイコン(**ETC**)が表示されます。
- しない** ボタンを選択した場合  
: ETCカードを挿入しても情報バーにアイコンは表示されません。

3



## ■ ブザーを鳴らす／鳴らさないにするには

項目 (**する** / **しない** ボタン) を選択しタッチする。

- する** ボタンを選択した場合  
: ETCカードを挿入するしたときや、入口／出口料金所通過時に、別売のETC車載器(ナビ連動タイプ)のブザーを鳴らします。(ETC本体から鳴ります。)
- しない** ボタンを選択した場合  
: ブザーを鳴らしません。

3





## ■ ETC音声案内をする／しないにするには

項目( **する** / **しない** ボタン)を選択しタッチする。

**する** ボタンを選択した場合

: 利用料金をナビゲーション本体から音声でお知らせします。

**しない** ボタンを選択した場合

: お知らせしません。



## ■ カード未挿入警告をする／しないにするには

項目( **する** / **しない** ボタン)を選択しタッチする。

**する** ボタンを選択した場合

: 車のエンジンスイッチを I (ACC) または II (ON) にしたときETCカードが挿入されていない場合にナビゲーション本体から音声で警告します。

 「**予告案内／警告表示について**」 <警告>」  
263ページ

**しない** ボタンを選択した場合

: 警告しません。



## 3 設定を終わるには・・・

**戻る** ボタンをタッチする。

: 設定を保存し、メニュー画面に戻ります。

## 4 **現在地** ボタンを押すと、現在地の地図画面に戻る。



ETCは財団法人道路システム高度化推進機構の登録商標です。

## <ETCとは>

インターチェンジランプなどの料金所では、いったん、停車して通行料金を支払います。これは、現在の有料道路利用において、一般的な通行料金の支払い方法となっています。

しかし、このような料金所通過時における一時停止は、交通の流れを妨げ、渋滞発生の一因ともなっています。実際、料金所を通過する際に、渋滞で待たされることは少なくありません。

ETC（ノンストップ自動料金支払いシステム）ユニットは、ETC対応車線に設置されたアンテナとETC車載器間の無線通信により、現金、クレジットカードなどの受け渡しを行わずに、自動的に料金支払いができるシステムです。

ETCによって、料金支払いにかかる時間が短縮されるため、料金所通過時における渋滞の軽減が期待されています。

通行料金は、有料道路利用時の記録をもとに請求され、後日、金融機関などから引き落とされます。

※ETCに対応した料金所は、今後、順次拡大していく予定です。

## <ETCを利用するには>

ETCをご利用になるには、本ETC車載器(ナビ連動タイプ)のほかに、クレジット会社が発行するETC専用のカードが必要になります。

カードの発行は、カード会社の審査・条件を満たしている必要があります。詳しくは、各カード会社へお問い合わせください。

また、ETCをご利用になるときの事前準備、ご利用時の諸注意、および取扱い方法については、ETC車載器(ナビ連動タイプ)に添付の取扱説明書をご覧ください。



### お願い

- ご利用時はETCカードが挿入されているかどうか確認してください。
- “カード挿入表示”の **する** ボタンを選択してETCカード挿入表示するように設定している場合、有効期限の切れたETCカードを別売のETC車載器(ナビ連動タイプ)に挿入すると、地図画面に **ETC** アイコンは表示されますが、ETCゲートは通過できませんのでご注意ください。

「ETCの各機能を設定するには」258、259ページ

## ETCを起動する

**1** 車のエンジンスイッチをI (ACC)またはII (ON)にしてナビゲーションの電源を入れる。

**2** ETCカードを別売のETC車載器(ナビ連動タイプ)に、“カシャン”と音がするまで押し込む。数秒後、情報バーに**ETC**アイコンが表示されます。

アイコン



アドバイス

- ナビゲーションシステムを起動すると、自動的に別売のETC車載器(ナビ連動タイプ)の機能チェックが行なわれます。
- ETCカードの挿入後は、情報バーに**ETC**アイコンが表示されるまで、カードの排出などの操作を行わないでください。
- ※ “カード挿入表示” を **する** に設定していない場合は **ETC** アイコンは表示されません。  
☞ 「ETCの各機能を設定するには」 258ページ
- 別売のETC車載器(ナビ連動タイプ)やETCカードに異常があったときは、ETCを利用できません。
- ETCカードの読み込みなどが正常に行なえなかったときは、警告音とともに、画面にエラーメッセージが表示されます。

## ETCカードを取り出す

**1** 車を停車し、車のエンジンスイッチをO(OFF)にして、ナビゲーションの電源を切る。

**2** 別売のETC車載器(ナビ連動タイプ)の取り出しボタンを押して、ETCカードを取り出す。

## 料金所通過表示について

**1** 料金所手前でETCレーンが表示されます。

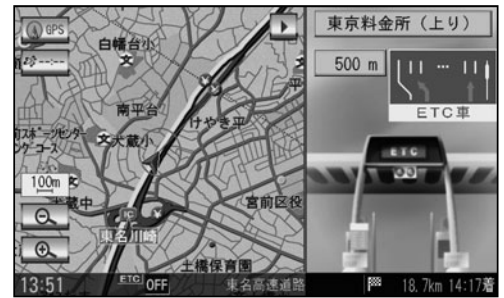

**2** ETCゲートに通過すると「利用料金は〇〇円でした」という音声ガイドが流れ、利用金額と利用時刻が画面に表示されます。



アドバイス

- この機能を利用するには、別売のETC車載器(ナビ連動タイプ)が必要となります。
- ETCゲートでは、何らかの理由で先行車両が停車することがあります。ゲート通過時は速度を落として、開閉バーが開いたことを確認し、周囲の状況を確認しながら安全に走行してください。
- 207ページ“ETCレーンの表示”の**しない**ボタンを選択している場合は、ETCレーンは表示されません。また、ETCレーンは何らかの理由で変更されることがあります。ETCレーンを確認し、周囲の状況を確認しながら安全に走行してください。
- カード未挿入でETCカード未挿入のお知らせアンテナ付近を通過すると、音声でのお知らせと“ETCがご利用できません。”と画面にメッセージが表示されます。

## 予告案内／警告表示について

ETC車載器からの予告案内、警告情報を受信すると、予告案内または警告情報が表示、一部音声でのお知らせをします。

内容は以下のとおりです。

### <予告案内>

料金所に予告アンテナ／ETCカード未挿入お知らせアンテナが設置されている場合のみ表示されます。

“ETCがご利用できません”

“ETCがご利用可能です”

## <警告>

### “ETCカードを確認してください”

ETCカードが故障、またはカードがETCカードでないときに表示されます。

### “ETCに異常が検出されました 販売店に連絡してください”

ETC車載器の異常により、本機との接続ができないときに表示されます。

### “ETCカードを挿入してください”

ETCカードを挿入しないで、259ページの ■ **カード未挿入警告をする／しないにするには** で **する** に設定している場合、本機起動時に表示されます。

### “ETCユニットがセットアップできていません”

ETC車載器本体がセットアップされていないときに表示されます。

# フロントカメラ／コーナーカメラ映像を表示するには(1)

別売

本機に別売のフロントカメラ／コーナーカメラを接続している場合、走行速度が低速になると自動的に画面がフロントカメラ／コーナーカメラの映像に切り替わるように設定できます。左右の見通しがよくない場所や道路端への幅寄せ・細い道路でのすれ違いなどで車のフロント付近／左サイド前輪付近から前方をモニター画面で確認することができます。

(フロントカメラ／コーナーカメラの映像を調整するには「画質調整のしかた」279、280ページをご覧ください。) **カメラ** ボタンは別売のフロントカメラ／コーナーカメラ接続時に表示されます。

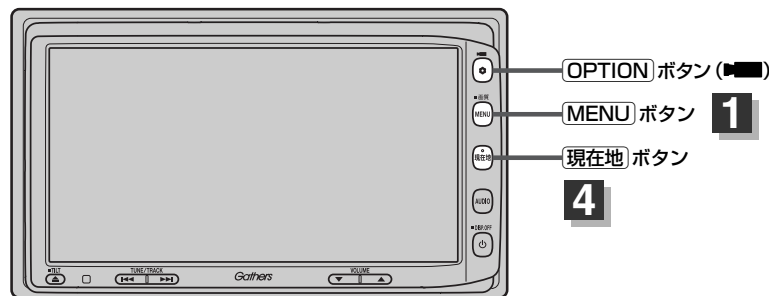

## フロントカメラ／コーナーカメラの設定をする

走行速度に連動してカメラ映像を自動で表示できるようにしたり、 アイコンを情報バーに表示するように設定することができます。

- 1** **MENU** ボタンを押し、  
**システム設定** ボタンをタッチして、  
**カメラ設定** ボタンをタッチする。

: カメラ設定画面が表示されます。



- 2** 設定したい項目 (**はい** / **いいえ** ボタン) を  
選択し、タッチする。

例) フロントカメラ接続の場合

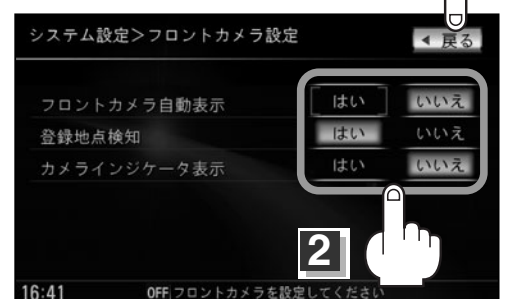

- 3** 設定を終わるには・・・  
**戻る** ボタンをタッチする。

: 設定を保存し、メニュー画面に戻ります。

- 4** **現在地** ボタンを押すと、現在地の地図画面に戻る。

## “フロント／コーナーカメラ自動表示” について

車の走行速度が低速になったとき、自動的にカメラ映像を表示する／しないの設定ができます。

## “登録地点検知” について

- 登録してあるカメラ地点に低速で近づいたとき、自動的にカメラ映像を表示する／しないの設定ができます。
- この機能を使うには、あらかじめカメラ地点を登録しておかないと使えません。  
☞「（フロントカメラ／コーナーカメラ地点を登録する）」267ページ
- カメラ地点編集画面で **カメラ地点** ボタンの表示灯を消灯している場合は、自動的にカメラ映像は表示されません。☞「登録地点の編集／見る」232ページ

## “カメラインジケータ表示” について

フロントカメラ／コーナーカメラを接続すると情報バーに  アイコンを表示する／しないの設定ができます。

### アイコンの色について

“フロント／コーナーカメラ自動表示” で **はい** / **いいえ** ボタンの設定によってアイコンの色が変わり、自動表示できるかどうか区別できます。

緑色(はい) : 低速走行になると自動的にカメラ映像を表示できます。

灰色(いいえ) : 低速走行になっても自動的にカメラ映像を表示できません。



アイコン

## フロントカメラ/コーナーカメラ映像を表示するには

フロントカメラ/コーナーカメラの設定をする (264ページ) で“フロント/コーナーカメラ自動表示”や“登録地点検知”で **はい** ボタンに設定すると、車速判定機能により、車の走行速度が低速になると自動的にカメラ映像が表示されます。

### 低速で走行すると・・・

前方または左前コーナーのカメラ映像を表示します。



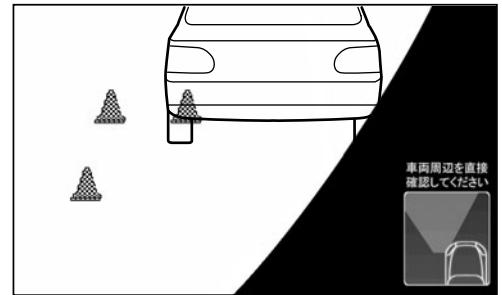

### 走行速度があがると・・・

もとの画面に戻ります。

例) コーナーカメラ映像



アドバイス

- 低速走行または停車時に **OPTION** ボタン (  ) を押して、フロントカメラ/コーナーカメラ映像を表示することができます。  
もとの画面に戻りたいときは、もう一度 **OPTION** ボタン (  ) を押してください。
- 高速走行時に **OPTION** ボタン (  ) を押しても、メッセージが表示されフロントカメラ/コーナーカメラ映像を表示できません。(もう一度 **OPTION** ボタン (  ) を押すとカメラ映像表示の予約が解除されます。) その状態のまま低速走行すると、1回だけカメラ映像を表示します。
- 264ページ手順 **2** で、フロント/コーナーカメラ自動表示を **はい** ボタンに設定すると、244、245ページ「オプションボタンの設定をする」で設定した機能は使用できません。

## リアカメラとコーナーカメラを組み合わせて使用する場合

リアカメラとコーナーカメラを組み合わせて使う場合、車のシフトレバーをリバースに入れているときに、リアカメラとコーナーカメラの映像を切り替えることができます。縦列駐車をする場合などに、映像画面を切り替えて後方と左側面を確認することができます。

### 1

車のシフトレバーをリバースに入れる。

※パネルの **OPTION** ボタン (  ) を押すたびに、映像画面が切り替わります。

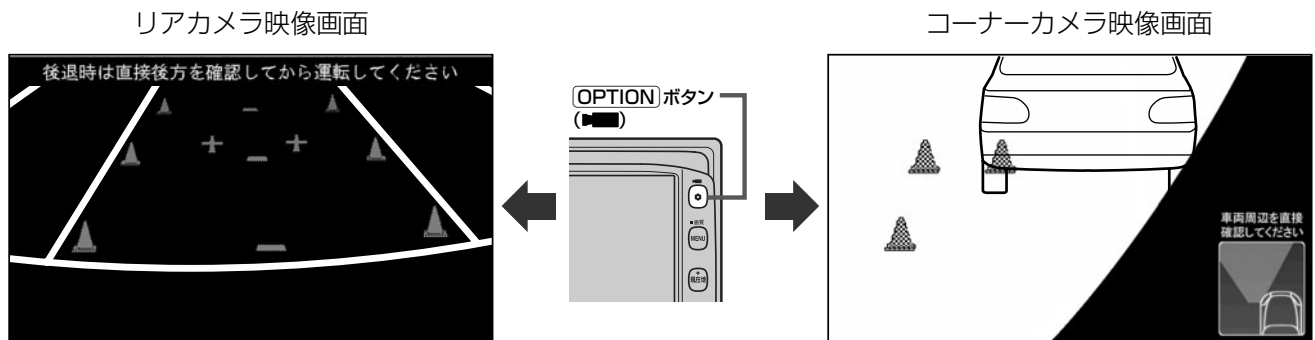

アドバイス

車のシフトレバーをリバース以外に入れている場合は、コーナーカメラ映像のみ表示します。リアカメラ映像画面への切り替えはできません。



## フロントカメラ／コーナーカメラ地点を登録する

フロントカメラ／コーナーカメラ映像を自動的に表示する地点を登録します。

**1** 地図をスクロールさせて、マークをつけたい場所にカーソル(—|—)を合わせ、**設定** ボタンをタッチする。

：設定メニューが表示されます。

最も詳細な地図を選んでおくと、位置の誤差が少なくなります。



**1**

**2** **地点登録** ボタンをタッチする。



**3** **カメラ地点** ボタンをタッチする。

：“地点を登録しました。”とメッセージが表示され、地図上にカメラ地点マークが追加されます。

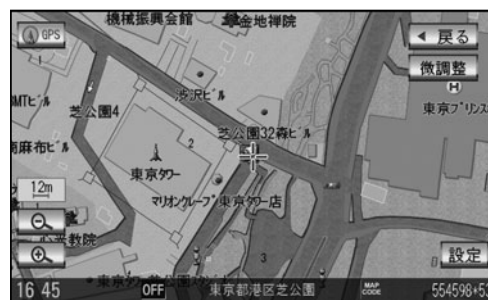

- フロントカメラまたはコーナーカメラを接続していない場合は、どちらの地点として登録するかのメッセージは表示されません。
- カメラ地点で登録すると地図上には  マークが表示されます。

**4** 設定を終わるには・・・  
**戻る** ボタンをタッチするか **現在地** ボタンを押す。

：現在地の地図画面に戻ります。

## コーナーカメラガイドを表示するには



アドバンス

- 必要な距離は各販売店で設定されます。設定の変更等については、各販売店にご相談ください。
- フロントカメラではガイド表示はしません。

1

コーナーカメラ映像画面で画面をタッチし、**ガイドON** ボタンをタッチする。

：コーナーカメラガイドが表示されます。

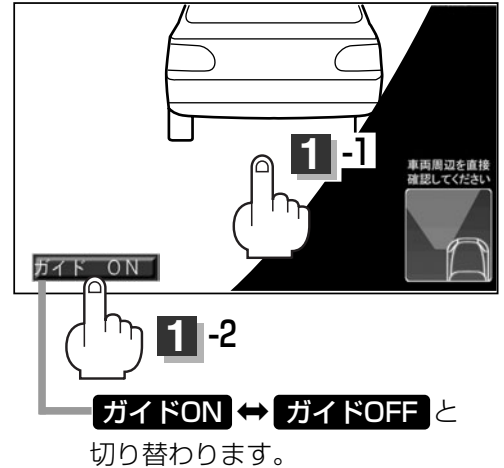

2

表示を止めるには・・・

**ガイドOFF** ボタンをタッチする。

## コーナーカメラガイドの見かた

画面上に車両の前側バンパー左コーナーと路肩の距離の目安が表示されます。



お願い

- 画面上に表示されるコーナーカメラガイドは目安です。コーナーカメラの映像だけを見ながらの運転は絶対に行なわないでください。また、左折時には内輪差に注意してください。
- 道路端へ幅寄せするときは、直接目で周囲の安全を確認し、ゆっくりした速度で運転してください。

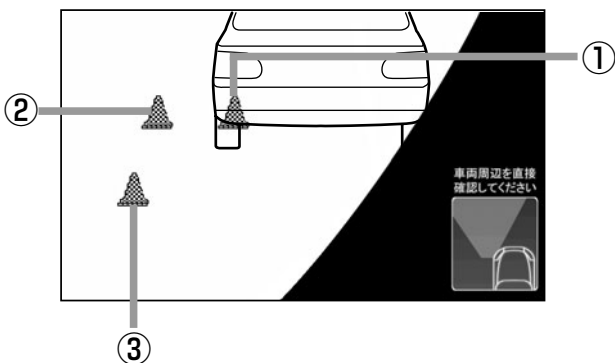

- ① フロントバンパーより約40cmの位置を示します。
- ② フロントバンパーより約40cm、左ドアミラー先端より約30cmの位置を示します。
- ③ 左ドアミラー先端より約30cmの位置を示します。

## <自車の状況>

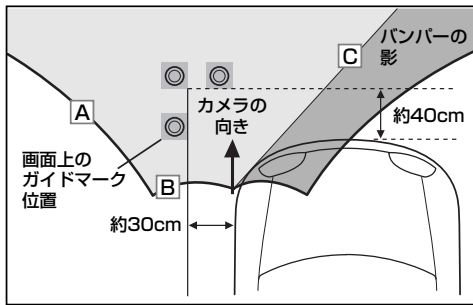

※A、B、Cのラインは説明のためのイメージです。

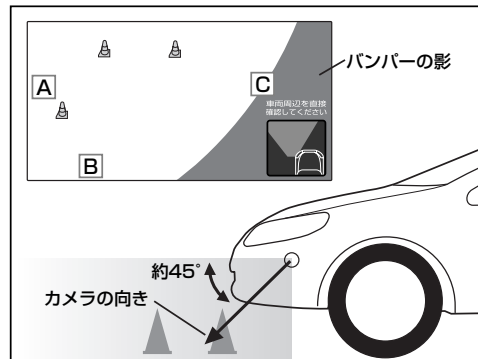

アドバイス

- ガイド表示は、車幅や距離感覚を補うための目安です。
  - ・図に示すガイド表示の距離は、車種によって異なります。
  - ・次のようなときはガイド表示と実際の路面上の距離・障害物との距離に誤差が生じます。
    - ・勾配の急な坂道などが後方にあり、路面に対して車両が傾いているとき。
    - ・搭乗人数や積載量などにより、車両が傾いているとき。
- ガイド表示は路面上の距離を示す目安となりますので、画面に立体物が映し出された場合は実際の距離感とは異なります。

## カメラの映像について

- カメラの映像は広角レンズを使用しているため、実際の距離と感覚が異なります。
- 夜間または暗所ではカメラの映像が見えない、または見にくいことがあります。
- コーナーカメラシステムは、レンズの結露防止のため防滴密閉構造となっています。カメラ本体のネジを緩めたり、分解することは絶対にやめてください。防滴性能の劣化をまねき、故障などの原因となります。
- レンズ前面のカバーが汚れていると鮮明な映像が得られません。水滴、雪、泥などが付着したときは、水を含ませた柔らかい布などで拭き取ってください。ゴミ等が付いた状態で、乾いた布等で強くこするとレンズカバーにキズが付くことがあります。



### お願い

- 雨滴などがカメラ部に付着すると、映りが悪くなるおそれがあります。
- 高圧洗車をする場合は、カメラの周囲部に直接水をかけないでください。水が入り、カメラレンズに結露などが発生したり、故障の原因となったり、火災、感電の原因となります。
- カメラ部は精密機械のため、強い衝撃は与えないでください。故障の原因となったり、破損して火災、感電の原因となります。
- 車両の乗車人数や燃料の容量、車両姿勢などによってコーナーカメラガイドの示す位置がずれます。実際の周りの状況を直接目で確認してご使用ください。
- フロントカメラ／コーナーカメラの映像は、あくまで運転の補助手段としてご使用ください。安全のためカメラ使用時も直接目で安全確認しながら運転してください。
- フロントカメラ／コーナーカメラの映像調整や警告文位置の調整などをするときは、必ず車を安全な場所に停車して行なってください。

# リアカメラ映像を表示するには(1)

本機に別売のリアカメラを接続している場合、車のシフトレバーをリバースに入れると、自動的に画面がリアカメラの映像に切り替わります。

(リアカメラの映像を調整するには「画質調整のしかた」279、286ページをご覧ください。)

## リアカメラ映像を表示するには

車のシフトレバーをリバースに入れると・・・

リバースに入れている間は、リアカメラの映像を表示します。その間、後方確認のメッセージが表示されます。

シフトレバーをリバース以外に入れると・・・

もとの画面に戻ります。

例) リアカメラ映像

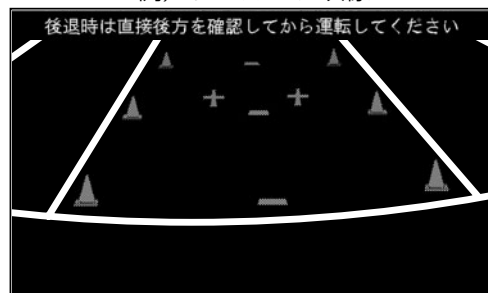

## リアカメラガイドを表示するには

1

パーキングブレーキを引いて車のシフトレバーをリバースに入れ、リアカメラ映像画面を表示し、画面をタッチして **ガイドON** ボタンをタッチする。

：リアカメラガイドが表示されます。



**ガイドON** ↔ **ガイドOFF** と切り替わります。



アドバイス

- **ガイドON** ↔ **ガイドOFF** はパーキングブレーキを引かなくても(低速で走行中を含む)ボタンをタッチすることができますが、周囲の安全を確認してから行なってください。

2

表示を止めるには・・・

**ガイドOFF** ボタンをタッチする。



お願い

- リアカメラが映し出す範囲には限界があります。またリアカメラの画面上に表示されるリアカメラガイドは、実際の車幅・距離間隔と異なる場合があります。
- 夜間や暗い場所など、使用状況により画質が低下する場合があります。
- 後退するときには、直接目で後方を確認しながら後退を開始してください。リアカメラの映像は後方確認の補助手段としてご使用ください。
- リアカメラの映像だけを見ての後退は絶対行なわないでください。
- 雨滴などがカメラ部に付着すると、映りが悪くなるおそれがあります。
- リアカメラの映像調整や警告文位置の調整などをするときには、必ず車を安全な場所に停車して行ってください。

## リアカメラガイドの見かた

画面上に車両の後方と車幅や距離感を補う目安が表示されます。

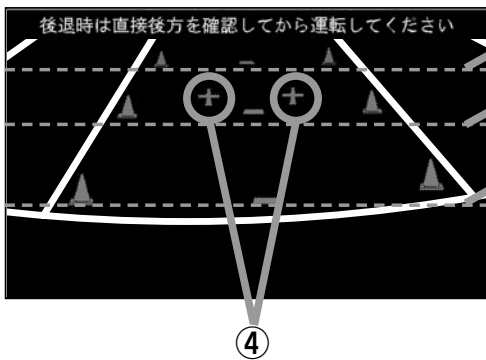

- ① バンパー後端より約2mの位置を示します。
- ② バンパー後端より約1mの位置を示します。
- ③ バンパー後端より約0.5mまたは0.25mの位置を示します。  
※車種により位置は異なります。
- ④ テールゲートなどの開閉に必要な距離を示します。

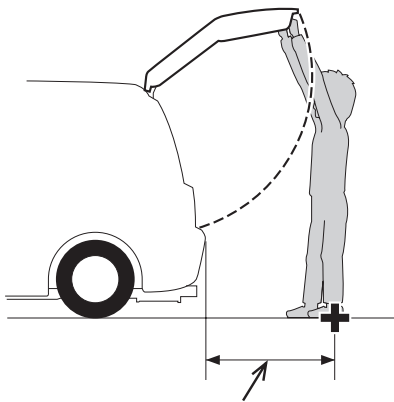

テールゲートなどの開閉に必要な距離



- テールゲートなどの開閉に必要な距離は、各販売店で設定されます。
- 設定の変更などについては、各販売店にご相談ください。

### <自車の状況>

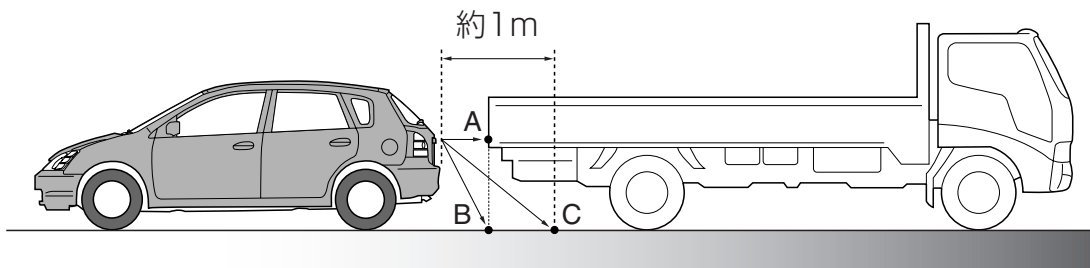

### <画面の状況>

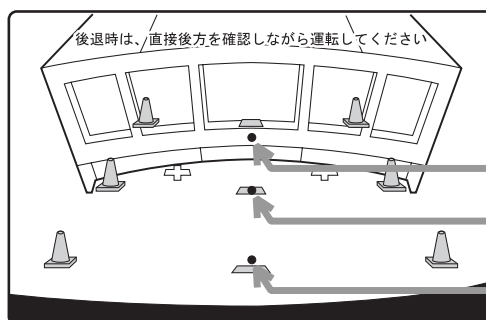

画面上では、自車から約1m先のCの位置にトラックが駐車してあるように見えますが、実際にはBの位置まで後退するとトラックに接触してしまいます。

画面上では手前よりB、C、Aの順に見えますが、実際にはAとBは自車から同じ距離で、CはAとBより遠い距離にあります。



アドバイス

- ガイド表示は、車幅や距離感覚を補うための目安です。
- 図(272ページ)に示すガイド表示の距離は、車種によって異なります。
- 次のようなときはガイド表示と実際の路面上の距離・障害物との距離に誤差が生じます。
  - ・ 勾配の急な坂道などが後方にあり、路面に対して車両が傾いているとき。
  - ・ 搭乗人数や積載量などにより、車両が傾いているとき。
- ガイド表示は路面上の距離を示す目安となりますので、画面に立体物が映し出された場合は実際の距離感とは異なります。

## 警告文の位置を下げるには

# 1

リアカメラ映像画面表示中に画面をタッチして **警告文↓** ボタンをタッチする。

：画面上部の警告文が画面下部に表示されます。

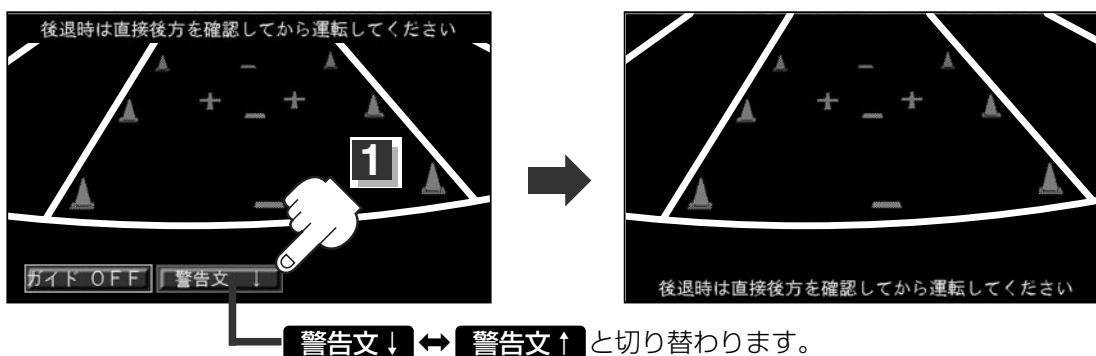

# 2

位置を上げるには・・・

**警告文↑** ボタンをタッチする。



アドバイス

車種によっては、警告文を画面下側にすると車両後端が見えなくなり、危険な場合があります。その場合は警告文を画面上側にするなどしてください。

## カメラの映像について

- カメラの映像は広角レンズを使用しているため、実際の距離と感覚が異なります。
- リアカメラの映像は鏡像です。鏡像とは映し出される画像が車両のバックミラーやサイドミラーで見るのと同じ左右反転させた画像です。
- 夜間または暗所ではリアカメラの映像が見えない、または見にくいことがあります。
- リアカメラは、レンズの結露防止のため防滴密閉構造となっています。カメラ本体のネジを緩めたり、分解することは絶対にやめてください。防滴性能の劣化をまねき、故障などの原因となります。
- レンズ前面のカバーが汚れていると鮮明な映像が得られません。水滴、雪、泥などが付着したときは、水を含ませた柔らかい布などで拭き取ってください。ゴミなどが付いた状態で乾いた布などで強くこするとレンズカバーにキズが付くことがあります。

# キー操作音を設定する

ナビゲーション操作時のキー操作音を選べます。

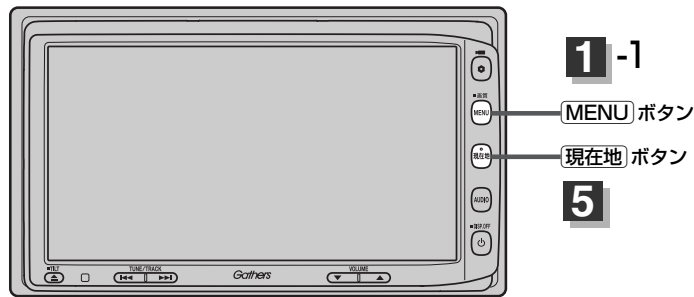

- 1** **MENU** ボタンを押し、  
**システム設定** ボタンをタッチして、  
**その他** ボタンをタッチする。  
：その他画面が表示されます。



- 2** **キー操作音** ボタンをタッチする。  
：キー操作音設定画面が表示されます。

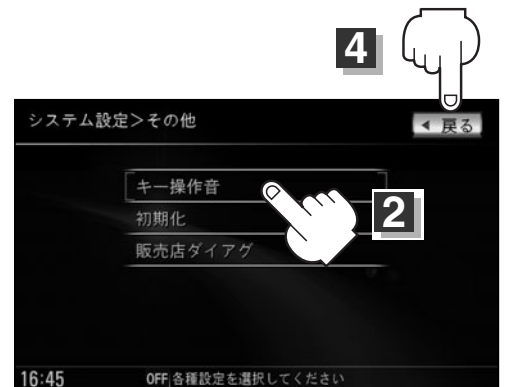

- 3** 設定したいキー操作音( **キー操作音1** / **キー操作音2** ボタン)を選択し、タッチする。

※キー操作音を止める場合は、 **キー操作音OFF** ボタンをタッチする。  
再度鳴らす場合は **キー操作音1** / **キー操作音2** ボタンのどちらかをタッチする。



- 4** 設定を終わるには・・・  
**戻る** ボタンをタッチする。  
：設定を保存し、メニュー画面に戻ります。

- 5** **現在地** ボタンを押すと、現在地の地図画面に戻る。

〔リアカメラ映像を表示するには〕

システム設定

〔キー操作音を設定する〕

# データを初期化(消去)する

本機に登録・設定された内容(登録地点、登録ルート、音楽データ、画像など)やSDカードにあるデータ、センサー学習度・ルート学習結果を初期化することができます。

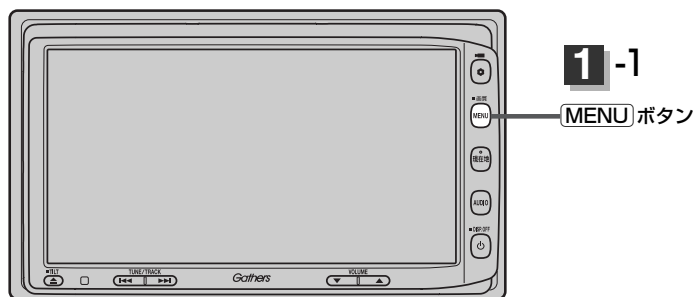

1

**MENU** ボタンを押し、  
**システム設定** ボタンをタッチして、  
**その他** ボタンをタッチする。

：その他画面が表示されます。



2

**初期化** ボタンをタッチする。

：初期化メニュー画面が表示されます。

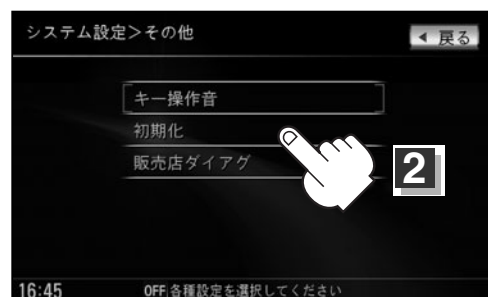

3

初期化したい項目( **SDカードの初期化** /  
**登録データの初期化** / **センサー学習度の初期化** /  
**ルート学習結果の初期化** / **出荷状態に戻す** ボタン)をタッチする。

：初期化してもいいかメッセージが表示されるので **はい** ボタンをタッチします。本当に初期化してもいいのか再度、確認メッセージが表示されるので **はい** ボタンをタッチすると初期化を開始します。

※ **SDカードの初期化** ボタンは本機にSDカードを挿入していない場合は選択できません。

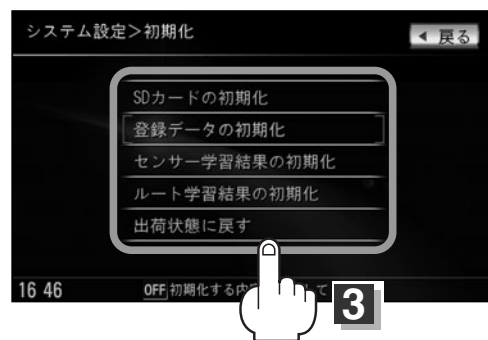

## お願い

- 初期化中は車のエンジンスイッチ(電源)をO(OFF)にしないでください。故障の原因となります。
- 初期化で“はい”を選択すると、お客様の登録情報は消去され、二度と復帰しません。





- 初期化が終了したら、車のエンジンスイッチ(電源)を0(OFF)にしてください。
- 他人に譲渡または処分などされる際は、お客様が入力された個人情報(登録地点の住所や電話番号など)、登録ルートなどの登録情報を必ず消去してください。
- 手順 で選択する項目によって初期化される内容が異なります。

**SDカードの初期化** ボタン ……SDカードにあるデータを初期化します。

**登録データの初期化** ボタン ……音楽・画像データ以外の登録・設定した内容を初期化します。

**センサー学習度の初期化** ボタン ……車の走行状況を初期化します。

**ルート学習結果の初期化** ボタン ……本機のルート学習機能を初期化します。

**出荷状態に戻す** ボタン ……個人情報に関する設定を工場出荷時の状態に戻します。

※イコライザ設定や音場(DSP)の設定などや、Digital TVの設定内容はそれぞれ初期化を行なってください。別冊のオーディオ編参照

- 本機は、走行するたびに車の走行状況(距離・方位・傾斜(3D))を学習し、記録しています。(センサー学習度)走行を重ねることで測位の精度が高くなります。  
測位の誤差が大きくなったり、タイヤ交換やチェーンの装着、他車への載せ替えなどされたり、他人に譲渡または処分などされる場合は、センサー学習度の初期化を行なってください。
- 本機はルート案内中に通った道を学習しており、ルート設定では学習した道を探索しやすくなります。したがって、他の効率の良い道が見つかったも、ルート設定に反映されないことがあります。このようなときはルート学習結果をいったん消去し、学習し直すことをおすすめします。

