

Hondaナビゲーションシステム取扱説明書

Gathers

Honda Multi Car-AV System

デュアルサイズHDDナビコンポ

VXH-088CV

ナビゲーション編



Honda Access

このたびは、Honda純正用品を
お買いあげいただき、ありがとうございます。

この取扱説明書は、
ご使用まえによくお読みいただき
大切に保管してください。

- 当商品はHonda車専用です。商品の適用車種は販売店にご相談ください。適用車種以外の車に取り付けた場合、一切の責任は負えませんのでご承知おきください。
- Honda車への取り付け・配線には専門技術と経験が必要です。安全のためお買い上げの販売店にご依頼ください。
- 商品を譲られる場合には、この取扱説明書もお渡ししてください。

本機（ナビゲーション）を第三者に譲渡・転売、または破棄される場合には以下の内容をご留意の上、お客様自身の適切な管理のもとに対処いただきたく、お願い申し上げます。

■お客様のプライバシー保護のために…

- ・ハードディスクおよびメモリーに保存された個人情報を含む全てのデータ（登録リスト、メンテナンス情報など）を、本書に記載した内容にしたがって初期化（データの消去）するようにしてください。

■著作権保護のために…

- ・ハードディスクに保存された画像データ／音楽データ等（その他録音データ）を、本書に記載した内容にしたがって初期化（データの消去）するようにしてください。本機に著作権があるデータを著作権者の同意なく、残存させたまま、譲渡（有償、及び無償）・転売いたしますと著作権法上、著作権者の権利を侵害します。

※弊社は、残存データの漏洩によるお客様の損害等に関しては一切責任を負いかねますので、上記の通りお客様自身の適切な管理のもとに対処いただきたく、重ねてお願い申し上げます。

個人情報保護に関する弊社基本方針、及びナビゲーション地図に登録されております個人データのお取り扱いにつきましては下記アドレスのホームページをご覧ください。

<http://www.honda.co.jp/ACCESS>

保証書やアフターサービスの詳細、その他のご不明な点はお買い求めの販売店へご相談ください。

本機はあくまで走行の参考として地図や音声で案内するものですが、道路の状況や本機の精度により、不適切な案内をする場合があります。ルート案内時でも、走行中は必ず道路標識など実際の交通規制（一方通行など）にしたがって走行してください。





事故防止のため、運転中は絶対に操作しないでください。

- 本製品には、株式会社リコーがデザイン制作したリコーJetフォントを使用しております。

本書の見方

本書では、用途別に下記のマークを使用しています。

以下に各マークの意味を説明していますので、本書をお読みになる前によく理解しておいてください。

 アドハイス	<ul style="list-style-type: none">● お車や本機のために守っていただきたいこと。 守らないとお車や本機の破損につながるおそれや正規性能を確保できないことがあります。● 本機を使ううえで知っておいていただきたいこと。 知っておくと本機を上手に使うことができ便利です。
	参照していただきたい本文のタイトル名やページ番号を表示しています。
	本体のパネル部のボタンを表します。
	タッチパネル部のボタンを表します。
	画面上でタッチパネル操作を表します。
:	操作を行なった結果を説明します。
<	操作手順が次のステップで分けられるときの案内をします。

使用上の注意事項等

● AV一体型HDD ナビゲーションの操作

- ・ 運転中の操作は避け、停車して行なってください。
- ・ 運転中に画面を注視しないでください。

- 本機の故障、誤動作または不具合によりハードディスクに記録できなかったデータ（録音内容など）、消失したデータ、ハードディスク内の保存データについては補償できません。

このシステムでできること

このシステムには、快適なドライブをするための様々な機能が用意されています。それぞれの機能の特長をご理解いただき、正しくご使用ください。

ナビゲーション P43

表示が見やすくわかりやすい、タッチパネルコントロールと見やすい画面と音声で、わかりやすいルート案内(道案内)を行ないます。

VICS P136

渋滞情報などを地図上に表示させることができます。

ETC **別売品** P164

高速道路料金所で現金やクレジットカードなどの受け渡しを行わずに通過することができます。

オーディオ・地上デジタルテレビ 別冊

簡単な操作でラジオ、CD、Music Rackなどを聞いたり、停車中には、地上デジタルテレビ、DVDビデオ、外部入力の映像などを見ることができます。

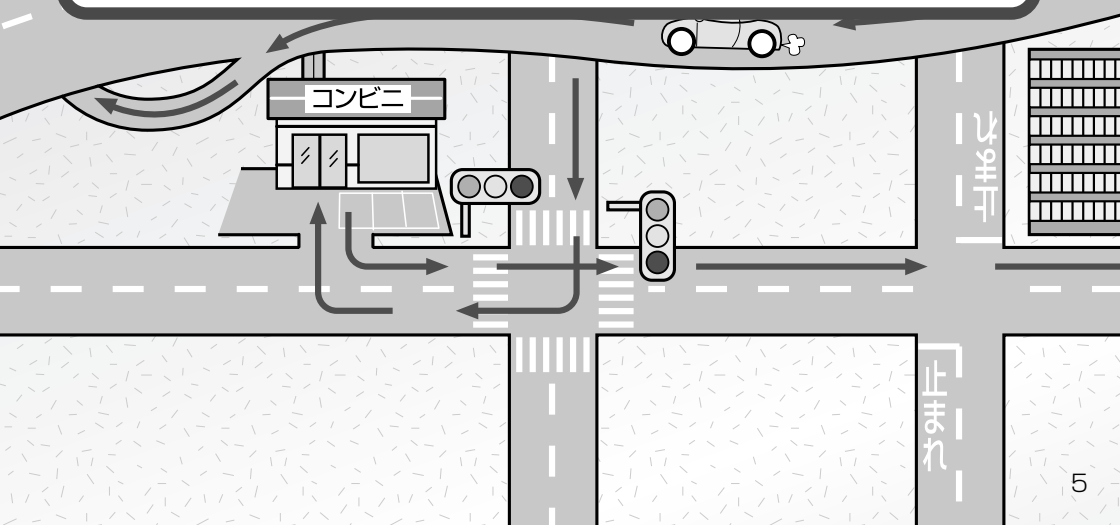

こんなにかんたん！ 行き先を決めよう

複雑そうなナビゲーションの操作、基本はそれほど難しくありません。まずは行き先を設定してみましょう。ここでは、ジャンルから選んで、行き先に決定します。

1



MENU ボタンを押し、
目的地 の **ジャンル** ボタンを
タッチします。

6



ルート案内が始まります。

画面上のボタンを選ぶには？

画面ボタンを直接タッチして選びます。



2

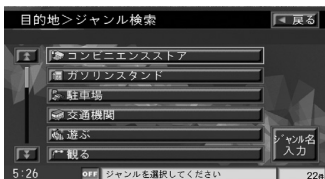

リストから“ジャンル”を選び、タッチします。

さらに細かく“ジャンル”のリストが表示された場合は種類を選びタッチします。

3



リストから“都道府県名”を選び、タッチします。

さらに“市区町村”のリストが表示された場合は、リストから選びタッチします。

5



施設を中心とした地図が表示されますので、位置を確認して**目的地を設定する** ボタンをタッチします。

4

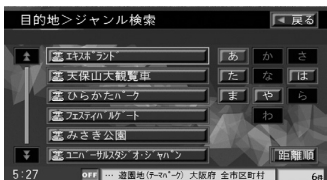

リストから“施設”を選び、タッチします。

ナビでドライブ!

ナビゲーションには、ドライブ中に役立つ便利な機能が満載です。

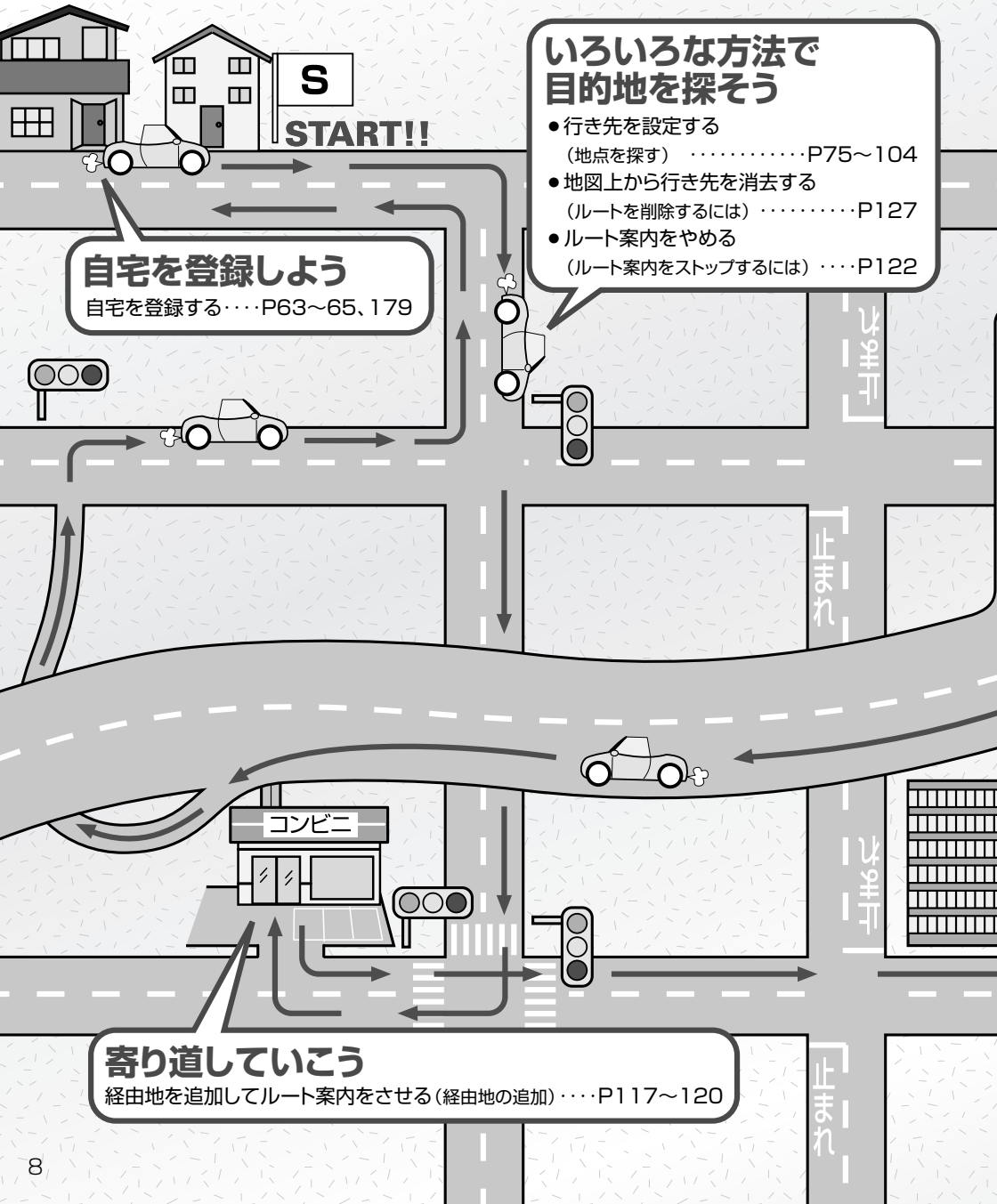

いろいろな方法で 目的地を探そう

- 行き先を設定する
(地点を探す) ……P75~104
- 地図上から行き先を消去する
(ルートを削除するには) ……P127
- ルート案内をやめる
(ルート案内をストップするには) ……P122

自宅を登録しよう

自宅を登録する……P63~65、179

寄り道していこう

経由地を追加してルート案内をさせる(経由地の追加)……P117~120

わかりやすくナビゲーション

- ルートから外れてしまったら(再探索) ……P131
- VICSで渋滞情報を見る(表示について) ……P136
- 交差点拡大図を表示する ……P200

自宅へ帰りたい

自宅まで探索するには…P67

高速道路も大丈夫

- 有料道路を優先してルートを探る
(探索条件の変更) ……P72~74、182
- 高速道路情報を見る
(ルート情報を表示する) ……P194、195
- ETCを利用する
……………P164、165、228~232

見やすい地図にするには?

- 地図画面の見かた(画面の表示内容について) ……P48、49
- 地図を拡大/縮小する ……P50
- 地図表示(方位)を切り替える ……P53、54
- 地図を動かす(地図スクロール) ……P55
- 右画面に地図を表示する ……P68

このシステムを使いこなすヒント

● 進行方向を上にして地図を表示したい

地図表示(方位)を切り替える……P53、54

● よく行く場所を登録したい

地点を登録する……P61、62

● いろいろな行きかたを同時に見たい

1ルート探索・複数ルート探索をする……P109～113

● 探索したルートの全体を見よう

現在のルートを表示する……P123、124

● VICS情報を利用したい

VICS情報を見る……P136～163

● ETCの利用状況を見たい **別売品**

履歴を確認する……P164

このシステムを便利に使いこなすためのいろいろなヒントをご紹介します。

● **エコドライブ度を評価したい**

エコドライブ情報を設定する・・・P171～175

● **ガソリンスタンドやコンビニなどのマークを表示させて目印にしたい**

ランドマークを設定する・・・P202、203

● **走ってきた道を表示させたい**

軌跡を使う・・・・・・・・・・・・P207～209

● **案内音量を大きくしたい**

音声案内の音量を調整する・・・P218、219

● **次のオイル交換は？**

メンテナンス情報を設定する・・・P233～236

●音声はそのまま、画面だけ消したい

音声はそのまま画面を消す ……P263

●ルート案内しながら音楽を聞きたい

ナビゲーション画面を表示したままで音楽を聞くには…P265

●Music Rackを聞こう

別冊

●CDを聞こう

●ラジオを聞こう

●メモリースティック／USBメモリ
デバイスを接続して音楽を聞こう

●DVDビデオを見よう

●休憩してテレビを見よう



目次(1)

本書の見方	4
このシステムでできること	5
こんなにかんたん！行き先を決めよう	6、7
ナビでドライブ！	8、9
このシステムを使いこなすヒント	10~12

はじめに	安全上のご注意	18、19
	使用上のご注意	20~22
	主な特長	23~30
	データベースについて	31
	メモリスティックについて	32
	ラジオ／地上デジタルテレビ放送／ オーディオの設定について	33
	再生できるディスクについて	34、35
	ディスクの取扱いかた	36
	メモリスティックの取扱いかた	37
	GPS衛星の電波を受信するには	38
	ディスクを入れる／取り出すには (DVD／CDの場合)	39、40
	メモリスティックを入れる／ 取り出すには	41
	ディスプレイ部の角度を調整する	42
各部の名称とはたらき	43	

ここだけ読んでも使えます	ナビゲーションの基本操作	
	地図を表示するには	46、47
	地図画面の見かた	48、49
	地図を拡大／縮小する	50
	地図の縮尺レベル	51
	現在地を表示するには	52
	地図表示(方位)を切り替える	53、54
	見たい地域を探す	55
	メニュー項目一覧	56、57
	Quick機能について	58、59
	メニューの基本操作	60
	地点を登録する	61、62
	自宅を登録する	63~65
クイック ルート探索をする	66、67	
右画面に地図を表示する	68	
音声案内について	69、70	

ナビゲーション操作	目的地 目的地	
	ルート探索条件の設定をする	72~74
	住所で地点を探す	75~77
	電話番号で地点を探す	78~80
	施設の名前で地点を探す [50音]	81~84
	自宅周辺の地図を表示する	85
	施設のジャンルから地点を探す	86~88
	表示できる施設	89~91
	登録地点で地点を探す	92、93
	目的地履歴の中から地点を探す・ 削除する	94、95
	郵便番号で地点を探す	96
	地名から地点を探す [50音]	97、98
	周辺にある施設から地点を探す	99~101
マップコードで地点を探す	102	
緯度・経度で地点を探す	103	
地図から地点を探す	104	

目次(2)

ナビゲーション操作

ルート ルート

- ルート設定について ……106～108
- 1ルート・複数ルート探索をする ……109～113
- ルートを変更する ……114～121
- ルート案内をスタート/ストップする ……122
- 現在のルートを表示する ……123、124
- 現在のルートを保存する ……125
- 登録ルート ……126、127
- 現在のルートを削除する ……128
- 渋滞予測ルート探索をする ……129、130
- ルートから外れてしまったら(再探索) ……131
- 前方の道が通れない(迂回探索) ……132
- 渋滞地点を確認する ……133
- デモ走行をする ……134

情報 情報

VICS

- 交通情報(VICS情報)について ……136～138
- 一般情報について ……139、140
- 操作の前に ……141
- 交通情報/一般情報を表示するには ……142
- 受信する情報(交通情報/一般情報)を選ぶには ……143、144
- 交通情報(文字情報)/一般情報を見るには ……145、146
- 交通情報(図形情報)を見るには ……147
- 緊急情報を見るには ……148、149
- 選局するには ……150～155
- 放送局をプリセット(保存)するには ……156～158

VICS(ビーコン)

※本機で電波・光ビーコンからのVICS情報を受信するには、別売のVICS光・電波ビーコンユニットが必要です。

- ビーコン情報を見るには ……159
- ビーコン交通情報を見るには ……160
- ビーコンの文字情報/図形情報(簡易図形)を見るには ……161

ビーコンの緊急情報/

- 旅行時間情報を見るには ……162、163
- ETC情報を見るには ……164、165
- 渋滞予測地図を見るには ……166、167
- おすすめを使う ……168～170
- エコドライブ情報の設定をする ……171～175

NAVI設定 NAVI設定

- 走行速度を設定する ……178
- 自宅を登録する ……179
- 自車マークの位置/角度を修正する ……180、181
- ルート探索条件の設定をする ……182
- メイン画面(地図)の設定を変える ……183、184
- 右画面地図表示の内容を設定する ……185、186
- 3Dの角度を調整する ……187、188
- 地図の色を変える ……189、190
- 表示項目の設定を変える ……191～193
- ルート案内画面の設定を変える ……194～201
- ランドマークを設定する ……202、203
- 自車マークの種類/色を変える ……204
- Quickメニューの設定を変えるには ……205、206
- 軌跡を使う ……207～209
- 登録地点の編集/見る ……210～213
- 登録地点の並び替えをする ……214、215
- 登録地点の地図を呼び出す ……216
- 登録地点を削除する ……217
- 音声案内の音量を調整するには ……218、219
- VICS表示の設定をする ……220、221
- ビーコン車種設定について ……222
- ビーコンの割込み表示を設定する ……223、224
- 渋滞情報保存時間を設定する ……225

ナビゲーション操作

ナビゲーション操作	システム設定	ETCの各機能を設定するには…228、229
	ETCについて ……230	
	ETCの基本操作 ……231	
	ETCを利用するには ……232	
	メンテナンス情報を設定する…233～236	
	壁紙を変える ……237～239	
	画像を追加する ……240～242	
	画像をメモリースティックに コピーする ……243、244	
	オプションボタンの設定をする …245、246	
	キー操作音を止めるには ……247	
	データを初期化(消去)する …248、249	
	フロントカメラ/コーナーカメラ映像を 表示するには ……250～255	
QQコールを利用する ……256		
QQコールを表示する ……257		

その他	映像の調整のしかた ……260、261
	メニューの配色を変える ……262
	音声はそのまま画面を消すには …263
	ボタンの照明について ……263
	ナビゲーション画面から他のモード に替えるには ……264
	ナビゲーション画面を表示したまま で音楽を聞くには ……265
	リアカメラ映像を表示するには …266～269
	リモコンを使う ……270～285
	ルート案内時の注意点 ……286～289
	出発地・経由地・目的地の設定に ついて ……290、291
	地図ソフトについて ……292、293
	地図に表示される記号 ……294、295
	市街地図(12m/25mスケール)の 収録エリア ……296～299
	VICSの概要 ……300、301
	VICS情報有料放送サービス契約約款…302、303
	故障かな?と思ったら ……304～308
	こんなメッセージが出たときは ……309
	初期設定一覧 ……310、311
	別売品(システムアップ)について …312、313
	主な仕様 ……314
	構成内容 ……315、316
	保証/アフターサービスについて…317
	索引 ……320～322

※本説明書の画像やイラストは操作を円滑にするためのイメージであり、撮影・印刷条件等により
実物(実機)と印象が相違する場合がありますのでご了承ください。



はじめに

安全上のご注意	18、19
使用上のご注意	20～22
主な特長	23～30
データベースについて	31
メモリスティックについて	32
ラジオ／地上デジタルテレビ放送／ オーディオの設定について	33
再生できるディスクについて	34、35
本機で再生できるディスク	34、35
リージョン番号(地域番号)について	35
ディスクの取扱いかた	36
メモリスティックの取扱いかた	37
GPS衛星の電波を受信するには	38
GPS(Global Positioning System)について	38
現在地の誤差について	38
受信しにくい場所について	38
受信するまでの時間について	38
ディスクを入れる／取り出すには (DVD／CDの場合)	39、40
ディスクを取り出すには	39
メモリスティックを入れる／取り出すには	41
メモリスティックを取り出すには	41
ディスプレイ部の角度を調整する	42
各部の名称とはたらき	43

安全上のご注意

- ご使用前にこの取扱説明書をよくお読みの上、正しくお使いください。
- お読みになったあとはいつでも見られる所に必ず保管してください。

取扱説明書および本機の表示では、ご本人や周囲の人々が危害や損害を負うことなく、本機を安全に正しく使用していただくために、いろいろな注意事項を表示しています。

注意事項は、それを守らなかった場合に起こりうる危害や損害の程度によって、2つに区分しています。

⚠警告： 人が死亡または重傷を負う可能性が想定される内容。

⚠注意： 人が傷害を負う可能性が想定される内容および物的損害のみの発生が想定される内容。

また、注意内容の性質を絵表示で示しています。

 : △は注意を促す記号です。図の中に具体的な注意内容(左図の場合は一般的な注意)が描いてあります。

 : ⊘は行為を禁止する記号です。図の中に具体的な禁止内容(左図の場合は分解禁止)が描いてあるものもあります。

 : ●は行為を指示する記号です。図の中に具体的な指示内容(左図の場合は一般的な指示)が描いてあります。

⚠ 警告

 テレビ等を見たり、本機の操作をする場合は、車庫や屋内等の換気の悪いところでエンジンをかけたままにしないでください。
車内に排気ガスが侵入し、一酸化炭素中毒の原因となります。



⚠ 注意

 走行中には、本機の操作やディスクの交換はしないでください。
このような操作は、必ず安全な場所に車を停車させて行ってください。
交通事故の原因となります。



 運転者がテレビ等を見る場合は、必ず安全な場所に車を停車させてください。
交通事故の原因となります。テレビ等は安全のため走行中は表示されません。

 画面が映らない、音が出ないなどの故障状態で使用しないでください。
事故・火災・感電の原因となります。

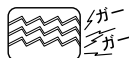

 万一、異物が入った・水や飲みものがかかった・煙が出る・変なおいがする
など異常が起きましたら、直ちに使用を中止し、必ずお買い上げの販売店に
ご相談ください。そのままご使用になると事故・火災・感電の原因となります。



 本機がぬれたり、本機の中に水が入ったりしないようご注意ください。
火災や感電の原因となります。



 本機を分解したり、改造しないでください。
事故・火災・感電の原因となります。

分解禁止



⚠ 注意



ナビゲーションの操作
 ・運転中の操作は避け、停車して行なってください。
 ・運転中に画面を注視しないでください。



本機の取り付け・配線には、専門技術と経験が必要です。
 安全のため必ずお買い上げの販売店に依頼してください。



ディスク挿入口に異物を入れないでください。
 火災や感電の原因となることがあります。



操作パネル部の開閉中には、手や指を近づけないでください。
 挟まれてケガをすることがあります。



ディスク挿入口に手や指を入れないでください。
 けがの原因となることがあります。



本機を車載用として以外は使用しないでください。
 感電やけがの原因となることがあります。

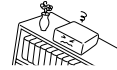

長時間ご使用にならないときは、ディスクを取り出しておいてください。
 長時間、本機内に入れておくと、高温等のためにディスクを傷める原因となることがあります。



エンジンを停止したままで長時間ご使用にならないでください。
 車のバッテリーがあがる恐れがあります。



運転中の音量は車外の音が聞こえる程度でご使用ください。 車外の音が聞こえない状態で運転すると、事故の原因となることがあります。



ナビゲーションによるルート案内と実際の交通規制が異なる場合は、実際の交通規制にしたがって走行してください。
 交通事故の原因となることがあります。



液晶パネルを強く押ししたり、強い衝撃を与えないでください。
 液晶パネルのガラスが割れて、けがの原因となることがあります。



液晶パネルが割れた場合、パネル内部の液体には絶対に触れないでください。
 皮膚の炎症などの原因となることがあります。
 ・万一口に入った場合は、すぐにうがいをして医師に相談してください。
 ・目に入ったたり皮膚に付着した場合は、清浄な水で充分洗浄した後、医師に相談してください。



ディスク／メモリスティックを出し入れするときは、シフトレバーがディスプレイ部に当たらない位置で行なってください。



本機を使用するために禁止された場所に駐・停車しないでください。
 停車して操作する場合は、停車禁止区域以外の安全な場所に停車させてください。



安全のため、走行中に操作できない機能があります。
 画面に「走行中は音声をお楽しみください」等のメッセージが表示されますので、必ず安全な場所に停車して操作してください。

使用上のご注意(1)

温度について

極端に寒いときや、極端に暑いときは、正常に動作しないことがあります。
常温に戻ると正常に動作します。



結露について

雨の日、または湿度が非常に高いとき、または寒いときヒーターをつけた直後など本機内部の光学系レンズに露(水滴)が生じることがあります。このままですとレーザーによる読み取りができず正常に動作しないことがあります。周囲の状況にもよりますが、ディスクを取り出して放置しておけば、約1時間ほどで結露が取り除かれ正常に動作するようになります。

振動について

本機に振動が加わると、まれに音とびや映像が欠けるなどの症状がみられることがあります。振動が止むと通常の動作に戻ります。



ディスプレイについて

- 液晶の特性上、直射日光が反射して画面が見づらくなることがあります。
- ディスプレイの同じ場所に、赤い点や青い点などが現われる場合がありますが、これは液晶ディスプレイの性質上起こるものであり、故障ではありません。
- 寒いところ(0℃以下)で使用する場合、内部照明装置(バックライト)は暗くなりますが、本体の温度が上がると元に戻ります。

地図画面の表示について

- 最も詳細な地図の縮尺が地域によって異なるため、地図画面を移動して縮尺の異なる地域にいくと、地図が切れたような画面になります。そのまま地図を移動しつづけると、通常の見え方の地図画面に戻り、縮尺は表示中の地域の最も詳細なものに変わります。
- 走行中は、細街路を表示しません。
ただし、下記の画面では、走行中も細街路を表示します。
 - ・車のシフトレバーをリバースに入れているときの現在地表示画面
 - ・細街路を走行しているときの現在地表示画面※細街路によっては、走行中も消えないものもあります。
※細街路とは道幅5.5m未満の道路のことをいいます。

車のエンジン停止中での使用について

- 車のエンジン停止中に本機をご使用になりますと、車のバッテリーがあがる恐れがあります。エンジンを停止したままで長時間ご使用にならないでください。
- エンジン停止中に本機を使用しているとき、エンジンを始動すると、電圧降下により、初期の画面に戻ることがあります。



お手入れについて

- 画面は指紋やホコリが付きやすいので、時々清掃してください。
清掃するときは、電源を切り柔らかい布で空拭きしてください。(汚れをおとす場合は、中性洗剤に浸しよく絞った布か、エタノールをしみ込ませた柔らかい布でふいてください。)
ぬれたぞうきん・有機溶剤(ベンジン、シンナーなど)・酸・アルカリ類は使用しないでください。また硬いものでこすったり、たたいたりしないでください。
- キャビネットやパネル面にベンジン、シンナー、殺虫剤などの揮発性の薬品をかけると、表面が侵されることがありますので使用しないでください。またセロハンテープやばんそうこうなどの粘着性のものを貼ったりすることも、キャビネットを汚したり傷めますので避けてください。

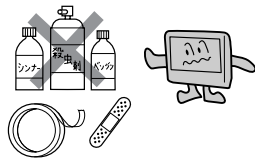

GPSアンテナについて

- GPSアンテナにペンキや車のワックスなどを塗らないでください。
受信感度が低下したり、GPS衛星の電波を受信できなくなることがあります。
- GPSアンテナの上に物を置いたり、布等をかぶせたりしないでください。
GPS衛星の電波を受信できなくなります。
- GPSアンテナを本機の近くに配置しないでください。
受信感度が低下したり、GPS衛星の電波を受信できなくなることがあります。
- 雪などが積もったりした場合は、受信感度が低下したりすることがありますのでとり除いてください。

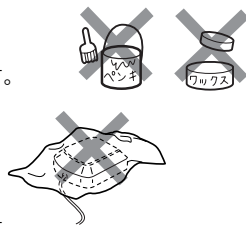

フィルムアンテナについて

- 一度貼り付けたフィルムアンテナははがさないようにしてください。機能が損なわれます。
- フロントウィンドウ(車内側)のお手入れの際、フィルムアンテナは柔らかい布で乾拭きしてください。(汚れをおとす場合は、中性洗剤に浸しよく絞った布でふいてください。)有機溶剤(アルコール、ベンジン、シンナーなど)は使用しないでください。
- フィルムアンテナ貼り付け後しばらくたってから稀に気泡が発生することがありますが、油膜が完全に除去されている場合は数日で消えます。

免責事項について

- 火災、地震、水害、落雷、第三者による行為、その他の事故、お客様の故意または過失、誤用、その他の異常な条件下での使用により故障または損傷した場合には有料修理となります。
- 本機の使用または使用不能から生じる損害(事業利益の損失、記憶内容の変化・消失など)につきましては、弊社は一切その責任をおいかねます。
- 本機を業務用の車両(タクシー・トラック・バス・商用車など)に使用した場合、保証の対象にはなりません。
- 他人に譲渡または処分などされる際は、本機に入力した個人情報(登録地点の住所や電話番号など)の取り扱い、管理(消去など)は、必ずお客様の責任において消去してください。
☑「データを初期化(消去)する」248、249ページ
- 本機の使用を誤ったとき、静電気・電氣的なノイズの影響を受けたとき、ハードディスク内のデータや基本プログラムなどが消失・変化した場合、また修理によって登録地点など、登録した内容が消去された場合は補償できません。

使用上のご注意(2)

スマートキーの動作について

スマートキーが装着されている車両では、スマートキーをナビゲーション本体に近づけると動作しなくなる場合がありますので、十分にご注意ください。

地上デジタルテレビ放送の番組受信について

- 地上デジタルテレビ放送では受信状態が悪くなると、映像にブロックノイズが出たり、音かとぎれたり、静止画面、黒画面となり音声が出なくなることがあります。
- 車で移動して受信するため、家庭用デジタルチューナーに比べて受信エリアが狭くなります。また、車の周辺的环境などにより受信状態が変化します。
- 本機の受信周波数帯域に妨害を与える電子機器や無線利用機器など(パソコンや携帯電話など)を車内で使用したり、本機や地上デジタルテレビ放送用アンテナやアンテナコードに近づけると、映像・音声などに不具合が発生する場合があります。それらの機器の使用を中止するか、本機から離してご使用ください。
- 電車の架線、高圧線、ラジオ・テレビ放送の送信所、無線送信所、ネオンサインなどの放電機器の近くで受信すると、映像・音声か乱れたり雑音かはいる場合があります。
- 車の走行速度によっては映像・音声が乱れたり、受信できなくなる場合があります。また、停車中でも周囲の車の動き等により受信状態が悪くなり、映像・音声が乱れる場合があります。
- コピーガードがかかっている番組は録画機器を経由してテレビで視聴すると正常に受像できない場合があります。コピーガードがかかっている番組を視聴する場合は、録画機器を経由しないで直接、本機とモニターを接続してください。

以下の点にご注意ください。

- 本機は、マクロビジョンコーポレーションならびに他の権利者が保有する、米国特許およびその他の知的財産権で保護された著作権保護技術を採用しています。この著作権保護技術の使用はマクロビジョンコーポレーションの認可が必要であり、マクロビジョンコーポレーション認可なしでは、一般家庭用または他のかぎられた視聴用だけに使用されるようになっていきます。改造または分解は禁止されています。
- メールなどの地上デジタルテレビ放送に関する情報は、本機に記憶されます。万一、本機の故障、不具合によって、これらの情報が消失した場合でも補償はできません。
- 本機はARIB(電波産業会)規格に基いた商品仕様になっております。将来規格変更があった場合は、商品仕様を変更する場合があります。
- ビデオデッキなどで録画・録音したものは、個人で楽しむなどのほかは、著作権法上権利者に無断で使用できません。
- 各社の商標および製品商標に対しては特に注記のない場合でも、これを十分尊重いたします。
- JBlendは株式会社アプリックスの登録商標です。
- This software is based in part on the work of the Independent JPEG Group.
本機搭載のソフトウェアは、Independent JPEG Groupのソフトウェアを一部利用しております。
- 本機に搭載されているソフトウェアまたはその一部につき、改変、翻訳、翻案、リバースエンジニアリング、逆コンパイル、逆アセンブルを行ったり、それに関与してはいけません。
- 本機を法令により許されている場合を除き、日本国外に持ち出してはいけません。

主な特長(1)

タッチパネル

画面をタッチすることでナビゲーションを操作することができます。

QQコール機能

QQコール ボタンタッチでQQコールセンターの電話番号と所在地のマップコードを表示します。オペレータに画面に表示されたマップコードを伝えて、緊急時の付近の病院の案内などを受けたりすることができます。

※QQコール機能を利用するには、別途Honda販売店での入会手続きが必要になります。

☞ 「QQコールを利用する」 256ページ

メンテナンス機能

日付・距離を設定すると、車のオイルや消耗品の交換、あるいは記念日などがきたことをナビゲーションの画面と音でお知らせします。

☞ 「メンテナンス情報を設定する」 233～236ページ

Quickメニューカスタマイズ機能

よく使う機能をQuickメニューに追加することができます。表示する順番も選べ、使いやすいQuickメニューに設定できます。

☞ 「Quickメニューの設定を変えるには」 205、206ページ

ナビゲーションとオーディオモード同時起動(使用)可能

ナビゲーションしながら音楽を聞いたり、TVやDVDビデオ画面を表示中に音声案内を割り込ませたりすることができます。

☞ 「ナビゲーション画面から他のモードに替えるには」 264ページ

☞ 「ナビゲーション画面を表示したままで音楽を聞くには」 265ページ

目的地を選ぶだけで行き方を表示

目的地を指定すると、探索されたルートを表示して案内します。目的地は地図上で直接指定したり、施設の名前や種類から絞り込んで探すこともできます。

☞ 「現在地から目的地までのルートを探索する場合」 66ページ

また、あらかじめ自宅を登録しておく、現在地から自宅までのルートを表示して案内します。

☞ 「現在地から自宅までのルートを探索する場合」 67ページ

住所や電話番号から目的地を検索

電話番号または住所を入力して、地図ソフトに収録されているデータから目的地を探することができます。電話番号は、NTTタウンページの情報(約1,000万件)および(株)ダイケイのテレデータ(訪問先宅情報 約3,000万件)が収録されています。住所は、約3,000万件収録されています。

※タウンページは東日本電信電話株式会社・西日本電信電話株式会社の登録商標です。

※訪問先宅の場合は、電話番号登録者の名字の入力が必要です。

☞ 「電話番号で地点を探す」 78～80ページ / ☞ 「住所で地点を探す」 75～77ページ

主な特長(2)

ハイブリッド検索

施設50音で「50音順」「距離順」に並び替えたり、「地域」「名称」「ジャンル」のキーワードで施設を絞り込んで探すことができます。

☞ 「施設の名前で地点を探す[50音]」
81～83ページ



ビルの中の店舗を探す(テナント情報)

市街地図(12m/25m)から、ビルの中のテナント情報を確認することができます。

施設(物件)にカーソルを合わせると、地図画面下にビル名が表示されます。**設定** ボタンをタッチし、設定メニューを表示させ、**テナント情報** ボタンをタッチするとテナント情報を見ることができます。

☞ 「Quick機能について」58、59ページ

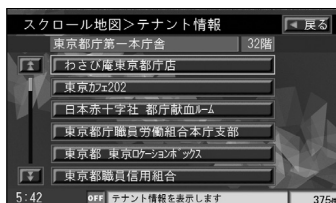

- ※ ● データが収録されていない施設(物件)はカーソルを合わせても名称は表示されません。
- ビル名のみ収録されている場合はテナント詳細情報を見ることはできません。

目的地到着までのルートを表示してくれる

目的地に着くまでルート表示(細街路探索)

細街路(主要市区町村道路)を含めたルートの探索を行ないます。探索されたルートは、細街路では黄色色で表示されます。

的確でわかりやすく、音声で案内(音声案内)

交差点の名称から高速道路の出入口、路線名、ジャンクション、渋滞/規制情報などを音声で案内します。

高速道路のジャンクションを拡大表示する(ジャンクションビュー)

高速道路の主要分岐ポイントや、ジャンクション、ランプの出口に近づくと、立体的な拡大図を表示してルートを案内します。

☞ 「ルート案内画面の設定を変える」
198ページ



行き方の候補を4種類表示（複数ルート探索）

目的地までのルートをもとに、違った条件で探索して表示します。

自動（ナビゲーション本体がルートを一時的に）探索する場合、有料道路を優先する場合、一般道路を優先する場合、距離を優先する場合の4種類の条件で一度に探索します。

- ☞ 「1ルート探索・複数ルート探索をする」
109～113ページ



進行方向の車線区分を案内する（レーンガイド）

案内する交差点に近づいたとき、交差点の拡大図を表示し、曲がる方向のレーンを橙色で表示させることができます。

- ☞ 「ルート案内画面の設定を変える」
200ページ



※バーの長さが短くなることによって交差点までの残距離の目安を表わします。

交差点の名称を表示（交差点情報）

走行中に次の交差点で曲がる方向のレーンを黄色で表示し、交差点情報を表示させることができます。

- ☞ 「ルート案内画面の設定を変える」
196ページ



案内標識を表示（方面看板）

国道をはじめとした一般道の行き先や方向を示す案内標識*（看板）を表示させることができます。（全国の主要交差点）

- ☞ 「ルート案内画面の設定を変える」
197ページ

※すべての交差点において収録されているわけではありません。



主な特長(3)

リアル3D交差点を表示(シティリアル交差点拡大)

ルート案内時、交差点を立体的(リアルデザイン)に案内します。(札幌・仙台・さいたま・千葉・東京・横浜・川崎・名古屋・京都・大阪・神戸・広島・福岡・北九州の中心部の一部交差点)

☞ 「ルート案内画面の設定を変える」199ページ
※すべての交差点において収録されているわけではありません。



ドライブコースをアドバイスする(おすすめドライブナビゲーター)

本機にあらかじめ収録されているおすすめのドライブコースやアウトレットモールを見ることができます。また、ドライブコース周辺の観光スポットや食事スポットの情報を見たりアウトレットモールの情報を見ることができます。

☞ 「おすすめを使う」168~170ページ

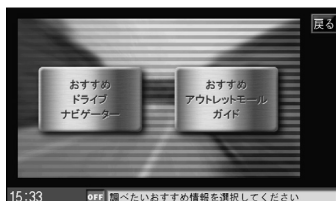

詳しい交通情報を教えてくれる

VICS対応

文字、図形、地図表示で渋滞情報サービスを受けることができます。

別売のVICS光・電波ビーコンユニットを接続すれば、ビーコンのVICS情報を見ることができます。

☞ 「VICS」136~158ページ ☞ 「VICS(ビーコン)」159~163ページ

統計交通情報

日時・曜日を指定して過去のVICS渋滞統計データから渋滞予測地図を表示することができます。

一方通行規制箇所がわかる

一方通行表示

市街地図表示のとき、一方通行の規制を道路上に表示します。

町並みをリアルに表示してくれる

遠くまで見渡せる視点で立体的に表示

上空より進行方向前方を見下ろす角度で、現在位置周辺を表示(3Dビュー)します。

☞ 「地図表示(方位)を切り替える」53、54ページ

住所エリアを色分けした地図表示

都道府県や市区町村などの境ごとに色分けして表示します。

自律航法*1 & マップマッチング*2

自律航法とマップマッチングで、GPS衛星電波の誤差によって起こる実際の現在地と地図上の現在地とのズレを少なくします。また、GPS衛星電波が受信できなくなったときも、自律航法とマップマッチングで、自車マークの位置を補正します。

- *1：本機に内蔵のジャイロセンサーで車の移動方向を判断し、車から得た車速パルスから車の走った距離を算出することにより、現在地を割り出します。
- *2：測位した現在地が道路上にない場合に、地図ソフトに収録されている情報を利用して、自車マークを近くの道路上に表示させる機能です。

エコドライブ

GPSの信号や車速情報を基に、運転中の加速、減速、速度、アイドリング時間を計算し、「急加速」、「急減速」、「長すぎるアイドリング」などを検知するとチャイムを鳴らし、メッセージを表示してお知らせします。また、計算データを5段階評価したり、グラフで表示することもできます。  P 171～175ページ

 オーディオ編(別冊)

地上デジタルテレビ放送とワンセグ

本機に内蔵の地上デジタルテレビ放送用チューナーで、地上デジタルテレビ放送を受信できます。ドライブ先の天気予報や交通情報などのデータ放送を表示したり、番組表から今放送中の番組を選局することもできます。また、携帯・移動体向けサービス「ワンセグ」を見ることが出来ます。

12セグ/ワンセグ自動切替機能

お車の受信状況によって12セグ放送とワンセグ放送を自動で切り替えることができます。

Music Rack機能

大容量のハードディスクを搭載し、音楽CDを再生と同時に録音できます。(自動録音設定時) Gracenoteデータベース収録によりタイトル情報を自動付加できます。編集機能によりタイトル名の変更も可能です。お気に入り登録によりあなただけのプライベートアルバムも作成できます。また、録音したCDは自動で(アルバム名/アーティスト名/ジャンル/ミュージックエスコート)選曲メニューに振り分けられるため、絞り込んだ検索ができて便利です。

マッハリッピング機能

本機へ音楽CDを録音するとき、再生させながら録音する等速リッピングと最大14倍速で録音していくマッハリッピングがあります。マッハリッピングにより録音時間の短縮ができて便利です。

主な特長(4)

CPRM対応

本機では、DVD-R/RWにビデオレコーディングモード(VRモード)にて録画されたディスクが再生できます。さらに、地上デジタルテレビ放送など「1回だけ録画可能」な番組を録画されたCPRM対応のディスクが再生できます。

マルチ音声機能

好きな音声言語に切り替えて、お楽しみください。
※DVDビデオに収録されていない言語には切り替わりません。

マルチ字幕機能

好きな字幕言語に切り替えて、お楽しみください。
※DVDビデオに収録されていない言語には切り替わりません。

マルチアングル機能

複数のアングルで収録されているDVDビデオの場合、好きなアングルに切り替えることができます。

演奏時間表示

トラック経過時間を表示することができます。

トラックリスト表示

トラックリスト画面を表示し、簡単な操作で聞きたい曲を再生することができます。

リピート機能

お気に入りの曲を、繰り返し聞くことができます。

ランダム(順序不同演奏)機能

演奏中のディスクのすべての曲を順序不同で演奏します。

道路交通情報

交通情報を1620kHzまたは1629kHzに合わせて受信することができます。
(ラジオモード以外でも可能)

エリア選局

ナビゲーション画面の自車マークのあるエリアで放送されている放送局を呼び出すことができます。

手動選局

FMは0.1MHz、AMは9kHzずつ選局します。

自動選局

放送局を自動的に選局します。

プリセット機能

FM12局、AM12局をプリセットできます。

オプションボタン選択機能

本機の[OPTION]ボタン(🔘)によく使う機能を設定することができます。
※別売のフロントカメラ／コーナカメラを接続している場合はできません。

📖 245、246ページ

リアカメラ対応

別売のリアカメラを接続すれば、車のシフトレバーをリバースに入れたとき、画面をリアカメラ映像にすることができます。

📖 266～269ページ

フロントカメラ対応

別売のフロントカメラを接続し、設定すれば、走行速度が低速になると画面をフロントカメラ映像にすることができます。

📖 250～255ページ

コーナカメラ対応

別売のコーナカメラを接続し、設定すれば、走行速度が低速になると画面をコーナカメラ映像にすることができます。

📖 250～255ページ

ETC対応

別売のETCユニットを接続するとETCユニットの出力データをナビゲーション画面に表示することができます。

📖 164、165、228～232ページ

リアモニター対応

別売のリアモニターに接続し、DVDなどの映像を映すことができます。

📖 別冊のオーディオ編292ページ

VTRコード対応

別売のVTRコードを使用して市販のビデオカメラなどを接続して本機で映像・音声をお楽しみいただけます。

📖 別冊のオーディオ編238、239ページ

VICSビーコン対応

別売のVICS光・電波ビーコンユニットを接続すると、より詳細な渋滞情報などビーコンの交通情報を取得することができます。

📖 159～163、222～224ページ

USB対応

別売のUSB接続コードを使用してUSBメモリデバイス(USBフラッシュメモリ／(ATRAC AD対応)ウォークマン)の音楽データを再生することができます。

📖 別冊のオーディオ編263～286ページ

主な特長(5)

その他

VGAモニター

高解像度(800×480ドット)により高精細なVGAモニターを使用しているため、どこから見ても美しく高画質な画面です。

広視野角液晶ディスプレイ

広視野角液晶ディスプレイを使用しているため、どの角度から見ても美しい画面です。

データベースについて

本機は、内蔵のCDプレーヤーからCDアルバムをMusic Rackに録音した場合、ハードディスクに収録されているGracenoteデータベースの中から、アルバム名やアーティスト名、タイトル名を検索し、各名称がデータベースに収録されていると、録音したデータに自動で付与します。本機に収録されているデータベース情報は、Gracenoteデータベース情報を使用しています。

■Gracenote Databaseについて

音楽認識技術と関連情報は、Gracenote®社によって提供されています。Gracenoteは、音楽認識技術と関連情報配信での業界標準です。

詳細は、Gracenote®社のホームページwww.gracenote.comをご覧ください。

GracenoteからのCDおよび音楽関連データ：Copyright©2000-2007 Gracenote. Gracenote Software：Copyright©2000-2007 Gracenote.この製品およびサービスは、以下に挙げる米国特許の1つまたは複数を実践している可能性があります：#5,987,525、#6,061,680、#6,154,773、#6,161,132、#6,230,192、#6,230,207、#6,240,459、#6,330,593、およびその他の取得済みまたは申請中の特許。一部のサービスは、ライセンスの下、米国特許（#6,304,523）用にOpen Globe, Inc.から提出されました。

GracenoteおよびCDDBIはGracenoteの登録商標です。Gracenoteのロゴとロゴタイプ、および「Powered by Gracenote」ロゴはGracenoteの商標です。

Gracenoteサービスの使用については、次のWebページをご覧ください。



：www.gracenote.com/corporate



アドバンス

「Gracenote音楽認識サービス」によって提供されたデータについては内容を100%保証するものではありません。

メモリースティックについて

- “Memory Stick” 及び  はソニー株式会社の商標または登録商標です。
- 本機にはメモリースティックは付属していません。
- “メモリースティック” のフォーマット(初期化)は、本機で行なってください。
☞ 「データを初期化(消去)する」248、249ページ
- 静電気や電氣的ノイズを受けたり暖房器具の熱が直接あたる恐れのある場所に、“メモリースティック” を放置しないでください。データが破壊される恐れがあります。
- 本機内部を保護するため、異常が生じたときは自動的に本機の機能が止まります。
画面に出たメッセージにしたがって操作しても動かないときは、故障の恐れがありますので買い上げの販売店にご相談ください。
- “メモリースティック Duo” / “メモリースティックPRO Duo” を使用する場合は、メモリースティック Duoアダプター/メモリースティックPRO Duoアダプターをご使用ください。
- 2GBまでの容量の“メモリースティック”または“メモリースティックPRO”に対応しています。
ただし、パラレルデータ転送(高速データ転送)機能には対応していません。
- 本製品では著作権保護された音楽データの再生にメモリースティックメディアおよびマジックゲートメモリースティックメディアをご使用いただけません。著作権保護された音楽データの再生には、メモリースティックPROメディアをご使用ください。
※メモリースティックPROを使用することでOpenMGオーディオ形式の再生にも対応しています。
- “メモリースティック” へのデータ書込中、またはHDDにデータ転送中は抜かないでください。
データが破損する恐れがあります。破損した場合、補償できませんのでご容赦ください。
- 本機は右記のマークの付いた“メモリースティック” を使用して下記機能を使用することができます。

 - Gracenoteデータベースのアップデート
☞ 別冊のオーディオ編「データ管理」52～58ページ
 - 画像の追加やコピー ☞ 「画像を追加する」240～242ページ /
「画像をメモリースティックにコピーする」243、244ページ
 - 音楽再生 ☞ 別冊のオーディオ編241～262ページ

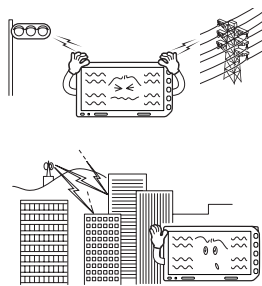

ラジオ／地上デジタルテレビ放送／オーディオの 設定について

- バッテリー交換やヒューズ交換などでバッテリーとの接続が断たれたときは、メモリーしたチャンネルや音場、スピーカー仕様などの設定も全て消去されます。
- ラジオやテレビの受信は受信場所によって、電波の強さがかわったり、障害物などの影響により最良な受信状態を維持することが困難な場合もあります。
 - 電車の架線、高圧線、信号機、ネオンサインなどの近くやラジオ放送、アマチュア無線の送信用アンテナの近くで受信すると、画像が乱れたり雑音が入る場合があります。
 - 電波の特性上、建物や山などが障害物となって受信状態が悪くなることがあります。
 - トンネル内にはいたり、放送局から遠ざかると電波が微弱になり受信状態が悪くなります。
 - 一部の地域において、ラジオ、テレビ等の送信アンテナ塔付近では、受信している周波数以外の電波の影響により、映像・音声に乱れが生じる場合があります。
 - 本機で受信する場合は、家庭で受信する場合に比べると受信可能なエリアが狭くなります。
 - 固定受信(ハイビジョン放送等)や携帯受信(ワンセグ)などの放送方式、放送局により、受信状態やエリアが変化します。



再生できるディスクについて

本機で再生できるディスク

	DVD+RW DVD-RW	DVD+R DVD-R	DVD+R DL DVD-R DL		
		MP3	WMA	CD-R	CD-RW

※ただし、ディスクの傷や汚れ、指紋など、車内や本機に長時間放置、データ書き込み状態が不安定、データ書き込みに失敗し再録音した場合は、再生できない場合があります。

※はDVDフォーマット ロゴ ライセンシング株式会社の登録商標(米国・日本他)です。

■下記のディスクは再生できないか、再生できても正常に再生されないことがあります。

- CDG ●フォトCD ●CD-ROM ●CD-EXTRA ●VIDEO CD
- SA-CD ●DVD-ROM ●DVD-RAM ●DVDオーディオ ●SVCD

■DVDビデオでも、次のようなディスクは再生できないことがあります。

- リージョン番号「2」が含まれていないディスク
- NTSC以外のカラーテレビ方式(PAL、SECAM)で収録されたディスク
- 無許諾のディスク(海賊版のディスク)

■CD-R/CD-RW/DVD-R/DVD-RW/DVD+R/DVD+RW/DVD+R DL/DVD-R DLでも、次のような場合は再生できないことがあります。

- データが記録されていないディスク
- CD-R/CD-RWの場合、「CDDA」または「オーディオCD」フォーマット以外のディスクは再生できません。(ただし、MP3/WMAは再生できます。)
- ディスクの記録状態/ディスク自体の状態
- ディスクと本機の相性
- 記録に使用したレコーダによって
- ファイナライズされていないディスクは再生できません。

※これらの書き込み対応のディスクを使用される場合には、書き込みを行なう機器の取扱説明書や注意事項をよくお読みください。

※MP3/WMAにつきましては、別冊のオーディオ編の126～131ページをご覧ください。

Videoモードのファイナライズについて

DVD-R/DVD-RW/DVD-R DL/DVD+R/DVD+RW/DVD+R DLディスクをご使用になる場合、録画された機器で「ファイナライズ処理」を行なっていただく必要があります。ファイナライズ処理を行なわないと、録画された機器以外の他のプレーヤー(本機など)で再生できない場合があります。

※ファイナライズ処理については、書き込みを行なう機器の取扱説明書や注意事項をよくお読みください。

■DVDレコーダで作成したディスクについて

- DVD-R/RWのビデオレコーディングモード(VRモード)で記録されたディスクを再生できます。
- BSデジタル、地上デジタルテレビ放送、一部のスカイパーフェクTVなどの「一回だけ録画可能(コピーワンス)」番組を記録したディスクの再生は、CPRM対応のDVD-R/RWにビデオレコーディングモードで記録されたものに限り可能です。

※DVD-R DLのVRディスクは再生できません。

※ファイナライズ処理が必要な場合があります。未ファイナライズのDVD-RのVRモードには対応していません。

※タイトル(映像)の一部を編集したり消去されたディスクの場合、正常に再生できない場合があります。

※録画方式など詳しくはDVDレコーダの取扱説明書をよくお読みください。

■8cmディスクについて

本機では、8cmディスクは再生できません。

■dts-CD(dts 5.1chサラウンドトラックが収録されているCD)について

CDモードでは再生できます。Music Rackモードでは正常に録音／再生できません。

■コピー防止機能付CD(コピーコントロールCD)について

ディスクレーベル面(印刷面)に[CDロゴ]  マークの入ったものなど、JIS規格に合致したディスクをご使用ください。

パソコン等で複製防止を目的としたコピー防止機能付CD(コピーコントロールCD)を再生させると、正常に再生できないことがあります。これはコピー防止機能付CD(コピーコントロールCD)がCD規格に合致していないための現象であり、本機の異常ではありません。コピー防止機能付CD(コピーコントロールCD)の再生で問題がある場合は、コピー防止機能付CD(コピーコントロールCD)の発売元にお問い合わせください。

■特殊形状のディスクについて

ハート型や八角形など、特殊形状のディスクやCDリングプロテクターを装着したディスクは使用しないでください。本機が故障する原因となります。

■Dual Discについて

本機ではDual Disc を使用しないでください。ディスクが取り出せなくなったり、ディスクに傷がつく場合があります。

リージョン番号(地域番号)について



本機のリージョン番号は「2」です。

DVDには世界中を6つの地域に区分したリージョン番号という地域番号があり、DVDソフトの番号とDVDプレーヤーの番号が一致しないと再生できない仕組みになっています。

本機では、リージョン番号が「2」(2を含むもの)または「ALL」以外のDVDビデオディスクは、再生できません。

(例)



アドバイス

- リージョン番号が「ALL」のディスクは、地域制限されておらず、全てのリージョン番号のDVDプレーヤーで再生できます。
- リージョン番号が表示されていないディスクについては、表示はしていないがリージョン番号がついており、同じリージョン番号のDVDプレーヤーのみで再生できる場合と、地域制限されておらず、全てのリージョン番号のDVDプレーヤーで再生できる場合があります。
- リージョン番号が「2」(2を含むもの)または「ALL」でも、NTSC以外のカラーテレビ方式で収録されている場合は、本機では再生できません。

ディスクの取扱いかた

- 定期的に、記録面についたホコリやゴミ、指紋などを柔らかい布でディスクの内周から外周方向へ軽く拭いてください。
- ディスクを持つときは記録面をできるだけさわらないようにしてください。
- 印刷面や記録面に紙やシールなどを貼り付けたり、キズを付けないようにしてください。
- セロハンテープやラベルなどの糊がはみ出したり、はがしたあとがあるディスクはお使いにならないでください。ディスクが取り出せなくなったり、本機が故障する原因となることがあります。
- ディスクは使用中高速回転しますのでヒビの入ったディスクや大きくそったディスクは使用しないでください。

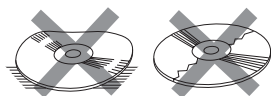
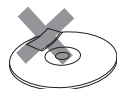
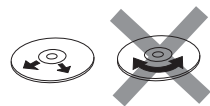

- 長時間使用しないときは汚れ、ゴミ、キズをつけたり、ディスクがそらないように必ずケースに入れ、直射日光の当たる場所には保管しないでください。ディスクがそり、使用できなくなるおそれがあるため、次のような場所には放置しないでください。
 - ・特に夏期、直射日光下で閉めきった車のシート、ダッシュボードの上など。
 - ・湿気やゴミ、ほこりの多い場所。
 - ・暖房器具の熱が直接あたる場所。



- ディスクの汚れやゴミ、キズ、そりなどが音とびなどの誤動作の原因になる場合がありますので、ケースからの出し入れにご注意ください。
- レコードスプレー、帯電防止剤などは使用しないでください。また、ベンジン、シンナーなどの揮発性の薬品をかけるとディスクを傷めることがありますので、使用しないでください。



- 新しいディスクをご使用になるとき、ディスクを入れても再生しない場合があります。これはディスクのセンターホールまたは外周にバリがあり、ディスクが正しくセットされないために発生するものです。この場合には右図のように、あらかじめボールペン等でバリを取り除いてからお使いください。

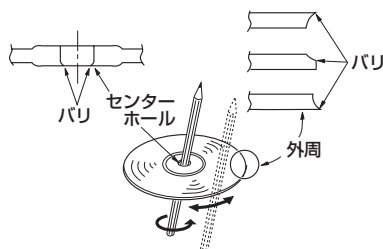

メモリースティックの取扱いかた

- 定期的にカートリッジの表面についたホコリやゴミなどを乾いた布で拭き取ってください。

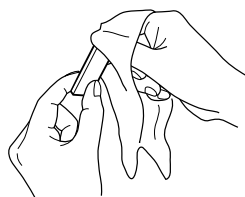

- ラベルがはがれていたり、ネームテープ（ラベル）が貼ってある“メモリースティック”は使用しないでください。

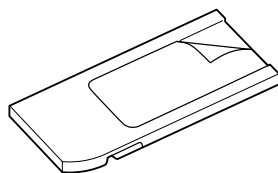

- 直射日光や湿気の多いところをさけて保管してください。“メモリースティック”が使用できなくなる場合があります。

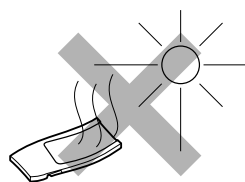

- 持ち運びや保管の際は、収納ケースに入れてください。

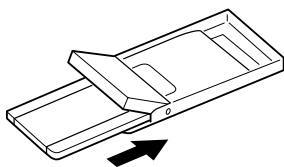

- 端子部には、手や金属が触れないようにしてください。

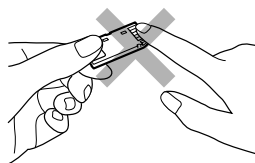

はじめに

「メモリースティックの取扱いかた」／「メモリースティックの取扱いかた」

GPS衛星の電波を受信するには

グローバル ポジショニング システム GPS(Global Positioning System)について

地球の廻り高度約21,000kmにGPS衛星が米国国防総省によって打ち上げられています。これは主として軍事利用のためですが、民間にもその利用が開放されており、このGPS衛星から送信された電波を利用して、現在地(緯度、経度、高度)を知ることができるシステムです。

※ 本機では高度は表示しません。

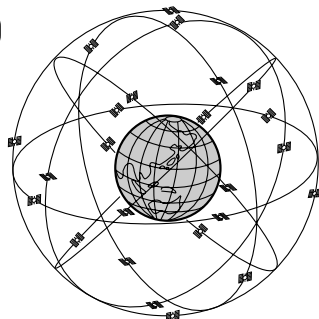

現在地の誤差について

GPSを使った測位では、約30m~200m程度の誤差があるため、実際の位置と地図に表示されている現在地の位置が一致しないことがあります。また、GPS衛星は米国国防総省によって管理されていますので、意図的に測定用電波のデータが変更されることがあり、このときは現在地表示の誤差も大きくなります。こうした誤差を補正するために、本機では、車速パルスとジャイロセンサーを利用した自律航法と、マップマッチング機能を備えています。

受信しにくい場所について

GPS衛星の電波は、付属のGPSアンテナで受信します。

GPSアンテナとGPS衛星との間に障害物があると、電波が受信しにくくなり、現在地の測位ができません。

受信に適した場所は、屋外の、電波をさえぎる障害物のない、見晴らしの良い場所です。受信しにくい場所は、以下のようなところです。



- トンネルの中
- 高層ビルに囲まれたところ
- 樹木の密集したところ
- 高速道路の下など

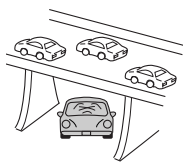
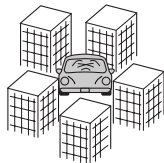

※ 同じ場所でも、次のような理由で受信数が変動します。

- GPS衛星は地球の周りを移動する周回衛星であり、時間によって位置が変わるため。
- GPS衛星の受信は、GPS衛星の周波数に近似した他の電波の影響を受けるため。

受信するまでの時間について

必ず見晴らしのよい場所で行ってください。

GPS衛星から測位に使用できる電波を受信すると、画面左上の方位表示の背景色が黄色になり、測位した現在地を表示します。

本機を取付け後または車のバッテリー等交換後、初めてお使いのときや、長時間で使用にならなかったときは、現在地を表示するまでに15~20分程度かかることがあります。(これはGPS衛星から送られる衛星の軌道データが12分30秒に1回送られているため、このデータの取り込み時間に時間がかかるためです。現在地を表示するまでは移動しないでください。) 通常は電源を入れてから数分で表示します。

ディスクを入れる／取り出すには(1)

(DVD/CDの場合)

- 1** **TILT** ボタン(▲)を押す。
: ディスプレイ部が開きます。

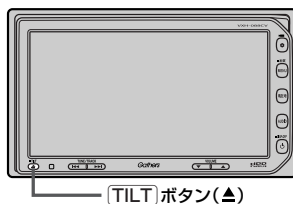

- 2** DVD/CD挿入口にDVD/CDを差し込みます。

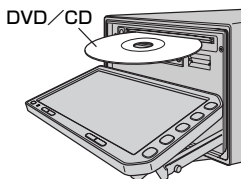

DVD/CDをDVD/CD挿入口に挿入します。

DVD/CDは印刷面を上にして挿入してください。

- 3** 自動でディスプレイ部が閉じます。

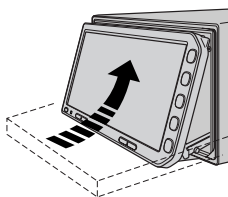

ディスクを取り出すには

- 上記手順の **1** にしたがって、ディスプレイ部を開き、**DVD/CDイジェクト** ボタン(▲)を押してDVD/CDを取り出す。
- TILT** ボタン(▲)を押して、ディスプレイ部を閉じてください。



- ディスクを取り出したときは、自動でディスプレイ部は閉じません。
- 長時間ご使用になった後ディスクが温かくなっている場合がありますが、故障ではありません。
- DVD/CDをセットしたときはDVD/CDの再生がはじまります。

ディスクを入れる／取り出すには(2)

(DVD／CDの場合)



ディスプレイ部を開閉するときは手などをはさまないように注意してください。けがの原因や、ディスプレイ部の故障の原因になります。

⚠ 注意

- ディスクを挿入するときは、他のディスクが挿入されていないことを確認してから挿入してください。すでにディスクが入っていて2枚目を挿入しようとすると、ディスクにキズがつき故障の原因になります。
- ディスプレイ部を開けたまま走行しないでください。急ブレーキ時に開いたディスプレイ部に体が当たったり、思わぬけがをするおそれがあります。
- ディスク挿入途中に[TILT]ボタン(▲)を押さないでください。ディスクがディスプレイ部にはさまれ、ディスクの破損またはディスプレイの故障の原因になります。
- ディスクを出し入れするときには、安全の為、シフトレバーがディスプレイ部に当たらない位置で行なってください。

メモリースティックを入れる／取り出すには

- 1** **TILT** ボタン(▲)を押す。
: ディスプレイ部が開きます。

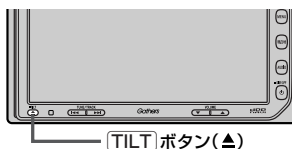

- 2** メモリースティック挿入口にメモリースティックを差し込みます。

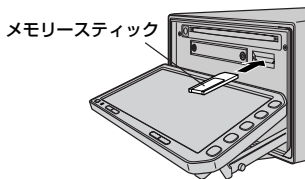

メモリースティックをメモリースティック挿入口に挿入します。
▲のついた面を上にして↑の方向に“カチッ”と音がするまで挿入してください。

- 3** **TILT** ボタン(▲)を押してディスプレイ部を閉じます。

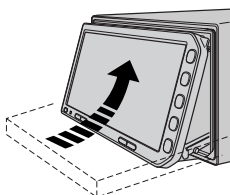

メモリースティックを取り出すには

- 上記手順の **1** にしたがって、ディスプレイ部を開き、メモリースティックを1回押してから取り出す。
- TILT** ボタン(▲)を押して、ディスプレイ部を閉じてください。



ディスプレイ部を開閉するときは手などはさまないように注意してください。けがの原因や、ディスプレイ部の故障の原因になります。

⚠ 注意

- ディスプレイ部を開けたまま走行しないでください。急ブレーキ時に開いたディスプレイ部に体が当たったり、思わぬけがをするおそれがあります。
- メモリースティック挿入途中に**TILT** ボタン(▲)を押さないでください。メモリースティックがディスプレイ部にはさまれ、メモリースティックの破損またはディスプレイの故障の原因になります。
- メモリースティックを出し入れするときには、安全の為、シフトレバーがディスプレイ部に当たらない位置で行なってください。
- “メモリースティックDuo”を使用する場合は、“メモリースティックDuoアダプター”に装着してご使用ください。“メモリースティックDuo”が取り出せなくなったり機器の故障の原因になります。
- 長時間メモリースティックを挿入していると、メモリースティックが温かくなっている場合がありますが故障ではありません。

ディスプレイ部の角度を調整する

1

TILT ボタン(▲)を長押しする。(約0.7秒以上)

ディスプレイ部が斜め上に1段階傾きます。ボタンを長押しするごとに1段階ずつ傾きます。(全5段階)

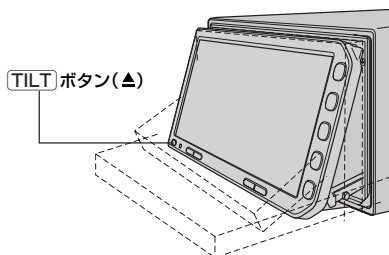

アドバイス

角度調整をしても車のエンジンスイッチを0(OFF)にすると、ディスプレイ部は自動で閉じます(収納される)が、次回、車のエンジンスイッチをI(ACC)またはII(ON)にすると、前回角度調整した段階でディスプレイ部が開きます。



角度調整をするときは手や指などはさまないよう注意してください。
けがや、ディスプレイの故障原因になります。

各部の名称とはたらき

本機はパネルに配置しているハードキー（操作説明では“〇〇ボタンを押す”と説明しています。）と、画面に表示されるタッチボタン（“〇〇ボタンをタッチする”と説明しています。）を直接タッチして操作します。

はじめに

〔ディスプレイ部の角度を調整する〕
／
〔各部の名称とはたらき〕

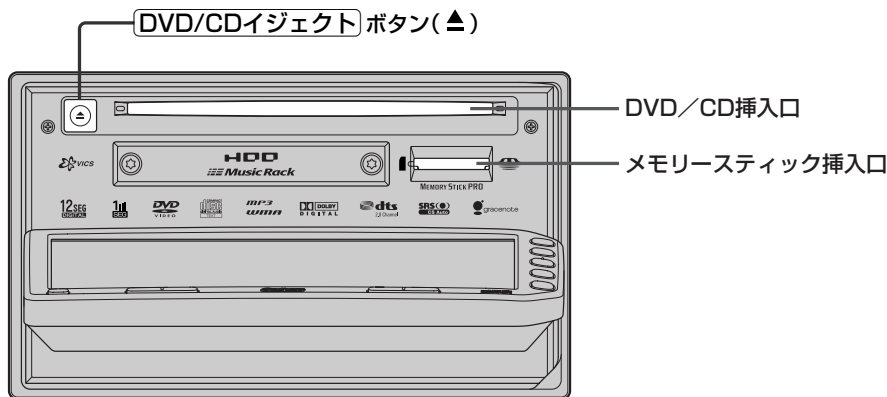
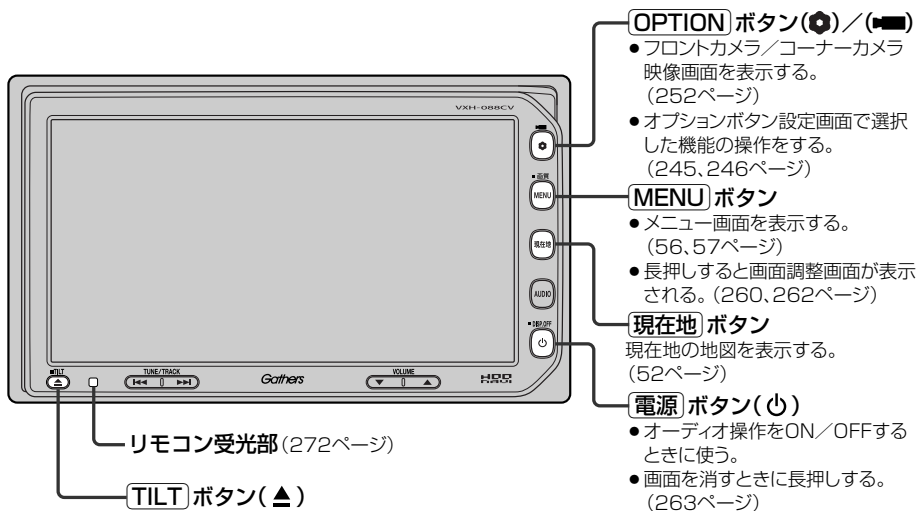



ここだけ読んで使えます

地図を表示するには	46、47
現在地表示について	47
地図画面の見かた	48、49
地図を拡大／縮小する	50
地図の縮尺レベル	51
現在地を表示するには	52
表示された現在地が実際の現在地と違う場合は	52
地図表示(方位)を切り替える	53、54
見たい地域を探す	55
メニュー項目一覧	56、57
Quick機能について	58、59
現在地表示時に Quick ボタンをタッチした場合	58
地図スクロール時に 設定 ボタンをタッチした場合	59
メニューの基本操作	60
地点を登録する	61、62
登録地点について	62
自宅を登録する	63～65
自宅の位置を変更するには	65
クイックルート探索をする	66、67
現在地から目的地までのルートを探査する場合	66
現在地から自宅までのルートを探査する場合	67
右画面に地図を表示する	68
右画面の方位／縮尺スケールを変えるには	68
音声案内について	69、70

地図を表示するには

本書では、本体のボタンと画面のタッチボタンを使って操作説明をしています。使用するボタンは、白色表示しています。

1 車のエンジンスイッチを I (ACC) または II (ON) にする。

起動初期画面が表示され、しばらくすると現在地画面が表示されます。

起動初期画面



「あれ？画面がちがう…」

起動初期画面を表示した後、前回車のエンジンスイッチを0 (OFF) にしたときに表示していたモードの画面になります。ナビゲーション画面にするには、**現在地** ボタンを押してください。

測位計算中

現在地表示画面



GPS受信表示

黄色：GPS衛星電波の受信状態が良い。
(GPSを使った測位ができる。)

灰色：GPS衛星電波の受信状態が悪い。
(GPSを使った測位ができない。)

※測位計算中も、灰色のままです。

自車マーク



- 画面の明るさを調整することができます。「**設定**」 「映像の調整のしかた」 260、261ページ
- 現在地表示画面の見かたについては、「現在地を表示するには」 52ページをご覧ください。
- GPS衛星電波が受信できない場合は、「GPS衛星の電波を受信するには」 38ページをご覧ください。

現在地表示について

- 本機では、GPS衛星からの電波を付属のGPSアンテナで受信することによって、現在地を測位します。
実際の現在地を表示してルート案内をするためには、必ずGPSアンテナを接続し、GPS衛星の電波を受信してください。

☞ 「GPS衛星の電波を受信するには」 38ページ
「現在地を表示するには」 52ページ

- 方位表示の背景の色で、現在の測位の状態がわかります。この表示が灰色の場合は、「GPS衛星の電波を受信するには」(38ページ)にしたがって、電波を受信してください。
- お買い上げ後、一度も現在地の測位ができていない場合は、本田技研工業(株)本社付近を表示します。

GPS受信表示



ここだけ読んで使えます

地図を表示するには

地図画面の見かた

代表的な画面の表示内容について

ナビゲーションシステムでは、いろいろな情報を地図画面に表示しています。

平面地図画面

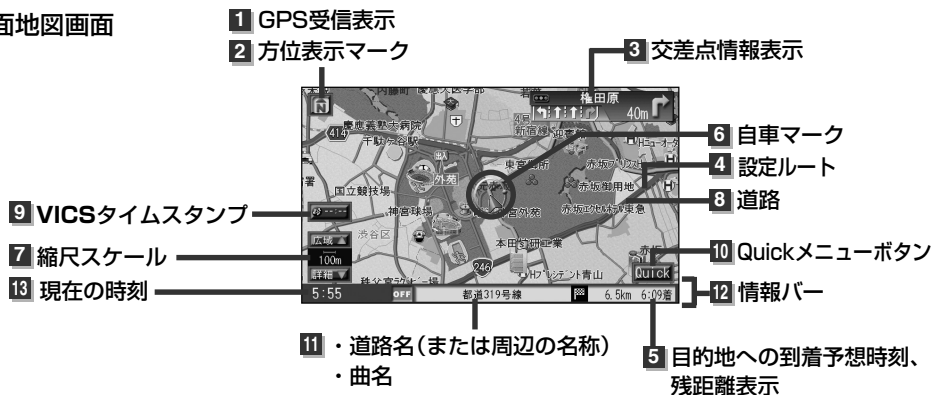

1 GPS受信表示

現在地の測位の状態を色で示します。
黄色：現在地の測位ができています。
灰色：現在地の測位ができていない、
または測位計算中。



測位に時間がかかる場合があります、電源を入れてから約3～4分間はGPS受信表示が灰色のままのときがあります。

2 方位表示マーク

▲の先端の方向が北を示します。

3 交差点情報表示

交差点の名称と曲がる方向を黄色で表示します。

4 設定ルート

ルート探索を行なうと、探索されたルート(おすすめルート)が太いピンク色または緑色(設定による「設定ルートの色を選ぶ」195ページ)で表示されます。探索されたルート上の細街路は、黄色で表示されます。有料道路は青色で表示されます。

5 6.5km 6:09着 目的地への到着予想時刻、残距離表示

ルート案内時に、目的地への到着予想時刻と残距離を示します。

6 自転車マーク

自分の車の位置(現在地)と進行方向を示します。



目的地方向表示マーク

ルート設定時、●が目的地の方向を示します。

7 100m 縮尺スケール

地図のスケールを示します。

8 道路

道路の種類を色で区別しています。

青色：高速道路、有料道路

赤色：国道

緑色：主要地方道、県道

灰色(太線)：一般道、細街路(経路案内対象)

灰色(細線)：細街路(経路案内対象外)

薄紺色：フェリー航路(経路案内対象外を含む)

※経路対象・経路対象外ともに破線表示

※市街地図の場合、上記と異なる色で表示されます。

※建設中などで、地図ソフト作成時点で未開通の道路は計画道路として道路種別を表す色の破線として表示されます。

9 VICSタイムスタンプ

● VICS情報が提供された時刻を示します。

● 渋滞/規制地点を表示します。

☞ 133ページ

10 Quickメニューボタン ☞ 58ページ

11 ・道路名(または周辺の名称) ・曲名

☞ 193ページ

12 情報バー

13 現在の時刻

3D地図画面

1 立体ポリゴン



2 自転車マーク

1 立体ポリゴン

ビルなどをリアルな3Dポリゴンで表示します。

2 自転車マーク

走行中自分の車の位置(現在地)と進行方向を示します。

地図を拡大／縮小する

1

地図画面で、**広域**／**詳細** ボタンをタッチする。

：**広域**／**詳細** ボタンをタッチするたびに、スケールが変わります。

※右画面に地図を表示している場合、右画面の地図を拡大／縮小するには、右画面の縮尺スケールをタッチして、同じように操作してください。



1

縮尺スケール

タッチすると選択したスケールで表示します。

スケール表示



拡大（詳細地図）



詳細 ボタンをタッチ



広域 ボタンをタッチ

縮小（広域地図）



アドバイス

- 指定の縮尺の地図がないときは、“指定スケールの地図がありません。”と表示し、選ばれた縮尺より広域な地図を表示します。
- 地図をフリーズームさせたいときは、**広域**／**詳細** ボタンをタッチし続けます。お好みの縮尺レベルになったらタッチするのを止めてください。止めた所の縮尺レベルで止まります。（2画面時の右画面のフリーズームはできません。）縮尺レベルについては「地図の縮尺レベル」（51ページ）を参照してください。
- 市街地図データの収録エリアは、 「市街地図の収録エリア」296～299ページをご覧ください。
- 市街地図（12m／25m）から、ビルの中のテナント情報を見ることができます。施設（物件）にカーソルを合わせると、地図画面下にビル名が表示されます。**設定** ボタンをタッチし設定メニューを表示させ、**テナント情報** ボタンをタッチすると、テナント情報を見ることができます。（ビルの名前だけでなく、ビルの中のテナント名や階数、電話番号などの詳細情報を確認することができます。）
※データが収録されていない場合もあります。また、ビル名称のみ収録されている場合はテナント詳細情報を見ることはできません。

地図の縮尺レベル

※下記縮尺レベルは全画面(平面／3D)／2画面(左／右画面)表示時共通です。

地図縮尺	スケール
1/1562	12m
1/3125	25m
1/6250	50m
1/12500	100m
1/25000	200m
1/5万	500m
1/10万	1km
1/20万	2.5km
1/40万	5km
1/80万	10km
1/320万	25km
1/1280万	100km
1/2560万	250km

ここだけ読んで使えます

〔地図を拡大／縮小する〕／〔地図の縮尺レベル〕

現在地を表示するには

本機は、付属のGPSアンテナでGPS衛星からの電波を受信することによって現在地を測位し、マップマッチング機能と、車速パルスおよびジャイロセンサーを使った自律航法で、誤差を補正します。

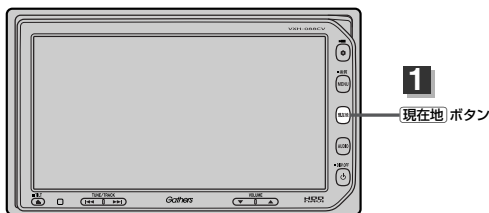

1
現在地 ボタン

1 現在地 ボタンを押す。

方位表示

▲の先端の方向が北を示します。

GPS受信表示

(黄色) : GPS衛星電波の受信状態が良い。(GPSを使った測位ができる。)

(灰色) : GPS衛星電波の受信状態が悪い。(GPSを使った測位ができない。) または、測位計算中。

VICSタイムスタンプ

現在地表示画面(例)



自転車マーク

自転車の現在地を示します。マークの種類/色を変えることができます。

☞ 「自転車マークの種類/色を変える」
204ページ

道路名(または周辺の名称)

☞ 「表示項目の設定を替える」
193ページ

現在の時刻 縮尺(スケール)

表示された現在地が実際の現在地と違う場合は・・・

GPS受信表示が黄色の状態(GPS衛星電波を受信した状態)で、電波をさえぎる障害物のない見晴らしの良い場所を、一定速度でしばらく走行してください。GPS衛星電波、自律航法、マップマッチング機能を使って、現在地の位置が補正されます。

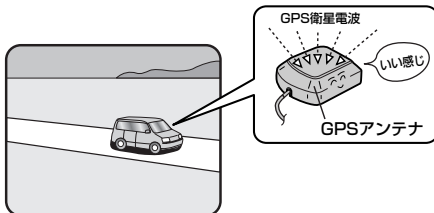

アドバイス

自転車マークの位置/角度をご自分で修正することもできます。

現在地から目的地までのルート探索をする前には、必ず、実際の現在地を表示していることを確認してください。自転車マークの位置や角度がまちがっている場合は、修正した後、ルート探索をしてください。☞ 「自転車マークの位置/角度を修正する」 180、181ページ

地図表示(方位)を切り替える(1)

地図表示画面をワンタッチで切り替えることができます。
画面には、「北方向を上」、「進行方向を上」、「3Dビュー」の3種類があります。

- ☞ 「メイン画面(地図)の設定を変える」 183、184ページ
- ☞ 「右画面地図表示の内容を設定する」 185、186ページ

1

地図画面の  ボタンをタッチする。

：タッチするたびに方位表示と画面が切り替わります。

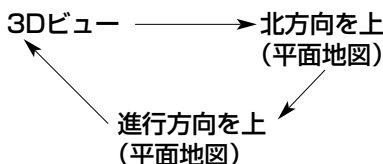

● 「進行方向を上」

進行方向が常に上になるようにして、自車マークと画面の向きを一致させることができます。
走行に合わせて地図が回転します。



● 「北方向を上」

地図の動きが気になるときは、北方向を上
に固定できます。



● 「3Dビュー」

進行方向は常に画面の上方向になります。



ここだけ読んで
も使えます

(現在地を表示するには)

／ (地図表示(方位)を切り替える)

地図表示(方位)を切り替える(2)

平面地図画面とは

真上から地上を見たときのように表した地図画面です。



3Dビューとは

上空から前方の地上を見たときのように表した地図画面です。



アドバイス

- 地図表示(方位)は **[MENU]** → **NAVI設定** → **表示設定** → **地図表示設定** → **次へ** の **北向き** / **進行方向** / **3D** で設定することもできます。

[P] 「メイン画面(地図)の設定を変える」183ページ

「右画面地図表示の内容を設定する」185、186ページ

3Dビューについて

- 3Dビューのときは、地図のスクロールが遅くなることがあります。
- 進行方向は常に画面の上方向になります。
- 画面の手前と奥で、道路や地名などの表示内容が異なります。
- 画面表示が煩雑(複雑)にならないように、文字表示を間引きしているため、画面が変わったときに文字の表示内容が異なったり、同じ文字の表示が行なわれなかったりします。また、同一の地名、道路名を複数表示することもあります。
- 文字と建物がかさなり文字が見えにくくなる場合があります。

見たい地域を探す

見たい地域の方向に地図をタッチしてスクロールすることができます。

地図を動かす(地図スクロール)

例 平面地図画面で現在地の右上側の地図を表示する場合

- 1 地図の右上側をタッチする。
：地図がスクロールされ右上側の地図を表示します。





- スクロール枠の中を軽くタッチ：微調整できます。
長めにタッチ：低速で動きます。
スクロール枠の外を軽くタッチ：タッチしたところを中心に高速移動します。
長めにタッチ：高速で動きます。







アトハイス

- 地図はタッチした方向に動かすことができます。
- 現在地に戻るときは、**[現在地]** ボタンを押すか画面の **[戻る]** ボタンをタッチします。
- 見たい場所を早く探すには広域な画面で目的地の周辺まで地図を移動させ、それから詳細な地図に変えて目的地を探します。
- 停車中は、地図をタッチし続けている間だけ移動します。
- 走行時は、地図をタッチするたびに一定量だけ移動します。

例 3Dビュー表示画面で地図を動かす場合

- 1 画面をタッチする。
：  ボタンが表示されます。

- 2 動かしたい方向の地図画面、
または   ボタンをタッチする。

- ：カーソルを中心に右回転(時計まわり)します。
：カーソルを中心に左回転(反時計まわり)します。

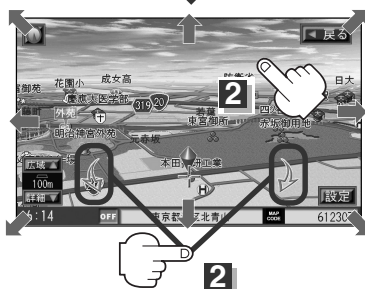

アトハイス

- 地図はタッチした方向に動かすことができます。
- カーソルに近い部分をタッチすると低速で動き、カーソルより遠くなると高速で動きます。
- 3Dビュー表示画面で地図を動かした場合の自転車マークは  になります。

ここだけ読んで使えます

(地図表示(方位)を切り替える) / (見たい地域を探す)

メニュー項目一覧

ナビゲーションでは、各項目を選択してさまざまな操作を行ないます。**(MENU)** ボタンを押しトップメニューを表示させお好みのメニューを選び、サブメニューの中から、実行したい項目をタッチして各操作に入ります。

※走行中操作できない項目は暗くなります。



サブメニュー

トップメニュー(目的地)



目的地をいろいろな方法で設定します。

- ☞ 住所75～77ページ
- ☞ 電話番号78～80ページ
- ☞ 施設50音81～84ページ
- ☞ 自宅85ページ
- ☞ ジャンル86～88ページ
- ☞ 登録地点92、93ページ

- ☞ 地図から104ページ
- ☞ 探索条件72～74ページ

- ☞ 目的地履歴94、95ページ
- ☞ 郵便番号96ページ
- ☞ 地名50音97、98ページ
- ☞ 周辺施設99～101ページ
- ☞ マップコード102ページ
- ☞ 緯度経度103ページ



サブメニュー

トップメニュー(ルート)

ルートの設定や設定したルートの確認や修正などを行ないます。

- ☞ ルート編集110～118、120、121、132ページ
- ☞ 案内スタート/ストップ122ページ
- ☞ 全ルート表示123、124、134ページ
- ☞ ルート保存125ページ
- ☞ 登録ルート126、127ページ
- ☞ ルート削除128ページ
- ☞ 予測回避129、130ページ



サブメニュー

トップメニュー (情報)

各種情報を見たりします。

- ☞ FM多重143～158ページ
- ☞ ビーコン161～163ページ
- ☞ ETC情報164、165ページ
- ☞ 渋滞予測地図166、167ページ
- ☞ おすすめ168～170ページ
- ☞ エコドライブ情報171～175ページ

※別売のVICs光・電波ビーコンユニットを接続した場合は、ビーコンに関するメニューがご覧になれます。また、別売のETCユニットを接続した場合、ETCに関するメニューがご覧になれます。

- ☞ 「ビーコン」159～163ページ
- ☞ 「ETC情報を見るには」164、165ページ



サブメニュー

トップメニュー (NAVI設定)

自宅登録や登録地点編集などを行いません。

- ☞ 基本設定178～182ページ
- ☞ 表示設定183～204ページ
- ☞ Quickメニュー205、206ページ
- ☞ 走行軌跡207～209ページ
- ☞ 登録地点編集210～217ページ
- ☞ 音声案内設定218、219ページ
- ☞ VICs設定220～225ページ



サブメニュー

トップメニュー (システム設定)

ナビゲーションシステムの各機能を設定します。

- ☞ ETC設定228～232ページ
- ☞ メンテナンス233～236ページ
- ☞ 壁紙237～244ページ
- ☞ オプションボタン245、246ページ
- ☞ その他247～249ページ
- ☞ カメラ250、251ページ
- ☞ QQコール257ページ

※別売のフロントカメラ／コーナーカメラを接続した場合、カメラに関するサブメニューが追加されます。

※QQコール設定をした場合、QQコールに関するサブメニューが追加されます。

Quick機能について



走行中操作できないボタンは暗くなります。

本機では、主な操作を簡単にするため、Quick機能を設けています。

Quickメニューを表示させるには **Quick** ボタン (現在地表示時)、設定メニューを表示させるには **設定** ボタン (地図スクロール時) をタッチします。

(**次へ** / **前へ** ボタン=ページ戻し/送り、**閉じる** ボタンまたは **戻る** ボタン=クイック機能閉じる)

現在地表示時に **Quick** ボタンをタッチした場合

自宅へ ———— 自宅までのルートを探します。(クイックルート探索  67ページ)
※この機能を使うにはあらかじめ自宅を登録しておく必要があります。
 「自宅を登録する」 63～65ページ

地点を登録 ———— 地点の登録を行いません。  「地点を登録する」 61ページ

右画面地図 ———— タッチするたびに、2画面表示(右画面地図) ↔ 全画面表示と切り替わります。
(選択時ボタン点灯)  「右画面に地図を表示する」 68ページ
※ルート情報を表示中はボタンをタッチしても右画面に地図は表示されません。

ルート情報 ———— 右画面にルート情報を表示します。
タッチするたびに、2画面表示(右画面ルート情報) ↔ 全画面表示/右画面地図表示と切り替わります。
(選択時ボタン点灯)  「ルート案内画面の設定を変える」 194、195ページ
※この機能を使うにはあらかじめルートを設定しておく必要があります。

予測回避 ———— 過去のVICS渋滞統計データをもとに日時を指定してルート上の渋滞を予測して回避するルート探索をします。  「渋滞予測ルート探索をする」 129、130ページ

再探索 ———— ルート案内時に設定ルートから外れてしまった場合、探索条件を変えて、再探索することができます。
 「ルート探索条件の設定をする」 72～74ページ / 「ルートから外れてしまったら」 131ページ
※ルート案内を停止している場合、このボタンは選択できません。

案内スタート / ———— タッチするたびに、ルート案内スタート ↔ ストップが切り替わります。

案内ストップ  「ルート案内をスタート/ストップする」 122ページ
※ルートが設定されていない場合、このボタンは選択できません。(ボタンは暗くなります)

エコドライブ画面 ———— 右画面にエコドライブ情報を表示します。タッチするたびに、2画面表示(右画面エコドライブ情報) ↔ 全画面表示と切り替わります。(選択時ボタン点灯)
※この機能を使うにはあらかじめエコドライブ評価の開始をする設定にしておく必要があります。
 「 **エコドライブ情報の設定をする** 」 172ページ



よくお使いになる機能を現在地表示時のQuickメニューに追加することができます。

 「Quickメニューの設定を変えるには」 205、206ページ

地図スクロール時に**設定**ボタンをタッチした場合

- 目的地に設定する** ——— 目的地を登録し、ルートを探します。☞ 「クイックルート探索をする」 66ページ
- 出発地に設定する** * ——— 出発地を登録し、ルート探索します。☞ 「**出発地の変更**」 114、115ページ
※ルート編集画面で出発地の変更を行なう場合に表示されます。
- 経由地に設定する** * ——— 経由地を登録し、ルート探索します。
☞ 「**経由地の追加**」 / 「**経由地の変更** / 削除」 117、118、120ページ
- 複数探索** ——— 複数ルート探索を行ないます。☞ 「1ルート探索・複数ルート探索をする」 113ページ
- 経由地を追加する** * ——— 経由地を登録し、ルートを探します。☞ 「**経由地の追加**」 119、120ページ
※ルート案内を停止している場合、このボタンは表示されません。
- 自宅に設定する** * ——— 自宅を登録します。☞ 「自宅を登録する」 63～65ページ
※地点編集画面 / 基本設定画面で自宅の登録を行なう場合に表示されます。
- テナント情報** ——— テナント情報(建物の名前だけでなく、建物の中のテナント名や階数、電話番号などの詳細情報)が確認できます。☞ 「**主な特長**」 24ページ
※12m / 25m縮尺レベルでテナント情報のある物件にカーソルをあわせませす。
- 地点を登録する** ——— 地点の登録を行ないます。☞ 「地点を登録する」 61ページ
- 地点を編集する** ——— 登録地点の編集や並替え、削除ができます。
☞ 「登録地点の編集 / 見る」 210～213ページ
「登録地点の並び替えをする」 214、215ページ
「登録地点を削除する」 217ページ
※登録地点マークにカーソルをあわせませす。
- 周辺の施設検索** ——— スクロール先の周辺施設を検索することができます。
☞ 「周辺にある施設から地点を探す」 99～101ページ

*印：地図をスクロールしなくても表示される場合もあります。

メニューの基本操作

ナビゲーションの操作のほとんどは、メニューを使って行ないます。本機をお使いいただく上で、大切な基本操作ですので、ぜひ、マスターしてください。

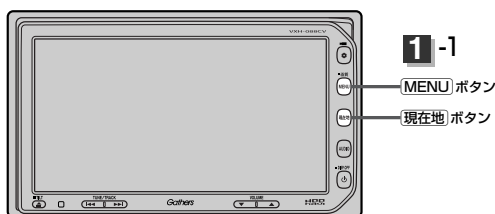

本書では、パネルに配置しているハードキー(操作説明では“〇〇ボタンを押す”と説明。)と画面に表示されるタッチボタン(“〇〇ボタンをタッチする”と説明。)を使って操作説明をしています。

例 音声案内の音量を調整する場合

- MENU** ボタンを押し、
NAVI設定 ボタンを選択して、
音声案内設定 ボタンをタッチする。
：音声案内設定画面が表示されます。

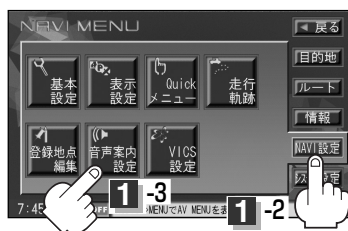

- 設定したい音量のボタンをタッチして、
お好みの音量に調整する。
調整時に“この音量でご案内します。”と音声
が鳴ります。

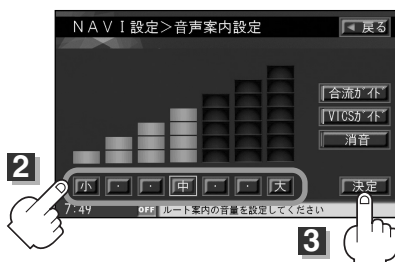

- 設定を終わるには・・・
決定 ボタンをタッチする。

- ：設定を保存し、メニュー画面に戻ります。
- < **現在地** ボタンを押す。
：現在地の地図画面に戻ります。
- < **戻る** ボタンをタッチする。
：メニュー画面に戻ります。
- < **MENU** ボタンを押す。
：メニュー画面に戻ります。



設定を変更するときに **決定** ボタンが表示される場合は **決定** ボタンをタッチして設定を保存してください。 **決定** ボタンをタッチしないで、**現在地** / **MENU** ボタンを押したり、**戻る** ボタンをタッチした場合は、設定を保存しないでそれぞれの画面に戻ります。

※画面に操作説明が表示された場合は、説明にしたがってください。

地点を登録する(1)

覚えておきたい場所に、マークをつけて登録することができます。(最大100か所・自宅含む)

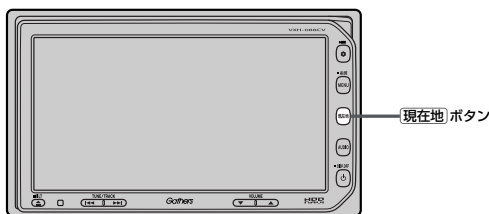

ここだけ読んで使えます

1 地図をスクロールさせて、マークをつけたい場所にカーソル(—|—)を合わせ、**設定** ボタンをタッチする。

: 設定メニューが表示されます。

最も詳細な地図を選んでおくと、位置の誤差が少なくなるよ!



(メニューの基本操作)

2 **地点を登録する** ボタンをタッチする。

: “地点を登録しました。”とメッセージが表示され、地図上に地点マークが追加されます。

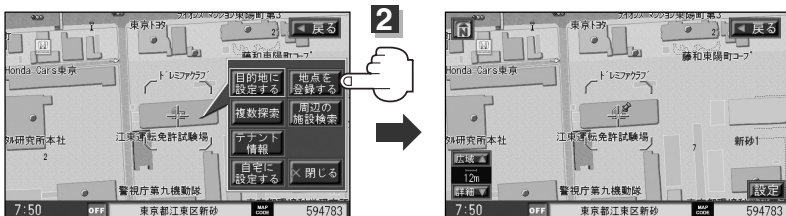

「地点を登録する」

3 設定を終わるには・・・

戻る ボタンをタッチするか**現在地** ボタンを押す。

: 現在地の地図に戻ります。



アドバイス

- 現在地表示のときに **Quick** ボタンをタッチし、**地点を登録** ボタンをタッチしても登録できます。
- 別売のフロントカメラまたはコーナーカメラを接続している場合は、カメラ地点を登録することができます。
▶ 「**フロントカメラ/コーナーカメラ地点を登録する**」 253ページ

地点を登録する(2)

登録地点について

登録地点の名称、マーク、アラーム、カメラ(フロントカメラ/コーナーカメラ接続時)は変更することができます。また、TEL(電話番号)、メモを登録することもできます。

☞ 「登録地点の編集/見る」210～213ページ

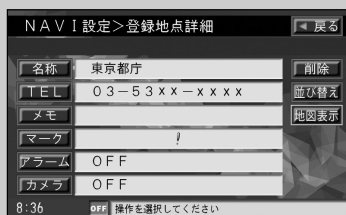

登録地点の地図は、**MENU** → **目的地** → **登録地点** で、呼び出すことができます。

☞ 「登録地点で地点を探す」92ページ

また、☞ 「登録地点の地図を呼び出す」216ページでも呼び出せます。

ルート設定で出発地/経由地/目的地を登録するときに、登録地点を使ってすばやくできます。

☞ 「1ルート探索・複数ルート探索をする」

109～113ページ



地図上の登録地点マークは、**MENU** → **NAVI設定** → **表示設定** → **地図表示設定** → **次へ** 5回タッチ(6ページ表示) → 登録地点を表示を **しない** にすると、表示されません。

☞ 「表示項目の設定を変える」191～193ページ

自宅は、必ず、登録地点編集リストの最初に登録されます。また、自宅を登録しておくと、自宅までのルート探索(現在地から自宅までの参考ルートを探る)ができます。

☞ 「Quick機能について」58ページ

「クイックルート探索をする」67ページ

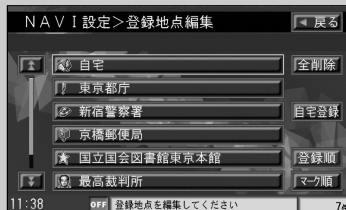

自宅を登録する(1)

自宅を登録しておくと、自宅までの参考ルートを探索することができます。

ここだけ読んでも使えます

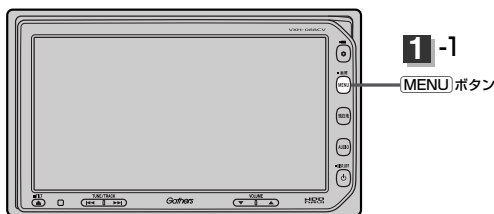

- 1** **MENU** ボタンを押し、
NAVI設定 ボタンを選択して、
登録地点編集 ボタンをタッチする。

: 登録地点編集画面が表示されます。



- 2** **自宅登録** ボタンをタッチする。

: 自宅登録設定画面が表示されます。

- 自宅を登録すると“<登録されていません>”の表示は消えます。
- ここをタッチして自宅登録設定画面を表示することもできます。

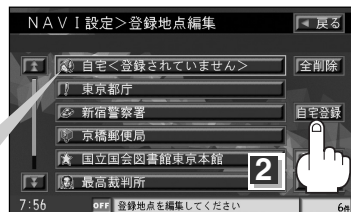

 **MENU** → **NAVI設定** → **基本設定** → **自宅登録** ボタンをタッチして自宅登録設定画面を表示させることもできます。

 「自宅を登録する」179ページ

- 3** 登録方法を選び、タッチする。



「地点を登録する」／「自宅を登録する」

自宅を登録する(2)

- **地図から** : この画面に入る前の地図を表示
- **現在地付近** : 現在地の地図を表示
- **出発地付近** : 出発地の地図を表示
- **目的地付近** : 目的地の地図を表示
- **住所** [P 75~77ページ]
- **電話番号** [P 78~80ページ]
- **施設50音** [P 81~84ページ]
- **ジャンル** [P 86~88ページ]
- **登録地点** [P 92、93ページ]
- **目的地履歴** [P 94、95ページ]
- **郵便番号** [P 96ページ]
- **地名50音** [P 97、98ページ]
- **周辺施設** [P 99~101ページ]
- **マップコード** [P 102ページ]
- **緯度/経度** [P 103ページ]
- **自宅** : すでに自宅が登録されている場合に、登録済の周辺地図を表示

例 住所から自宅を探し登録する

- ① **住所** ボタンをタッチする。
- ② リストから画面にしたがって“都道府県名”
“市区町村名”“町名”“丁目・字・街区・地番”
・戸番・枝番”を順次選びタッチしていく。

: 自宅周辺の地図と設定メニューが表示されます。

(**地図から** / **現在地付近** / **出発地付近** / **目的地付近**)
で探索した場合は、地図のみ表示されます。)

[P] 検索方法は「住所で地点を探す」の
手順 **2**、**3** (75~77ページ)を参照。

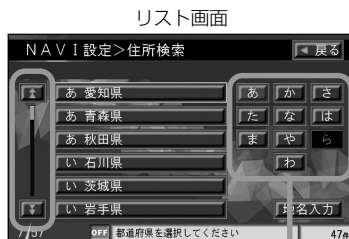

地名の頭文字表示
※タッチするたびに
頭文字の行の
文字を順に表示

↑ / ↓ ボタンタッチ
でページ戻し/送り表示



- リスト画面右のひらがなは地名の頭文字です。頭文字をタッチすると、該当する地名が表示され、効率よく地域を絞り込むことができます。(入力できない文字は暗くなります。)
また、頭文字をタッチするたびに頭文字の行の文字が順に表示されます。
- **地名入力** ボタンをタッチすると地名50音検索画面が表示され、地名を入力して効率よく場所を絞り込むことができます。[P] 「住所で地点を探す」75~77ページ
- リスト画面右の数字をタッチすると、該当する住所が表示され、効率よく場所を絞り込むことができます。
- 入力した番地が収録されていない場合は、その付近の地図が表示されます。
- 入力した住所を訂正したい場合は、**戻る** ボタンをタッチして、訂正したいリストまで戻してください。

4

自宅を登録します。

<表示された位置で良い場合

自宅に設定する ボタンをタッチする。

<地図のみ表示された場合

設定 ボタンをタッチして設定メニューを
表示させ、**自宅に設定する** ボタンをタッチする。

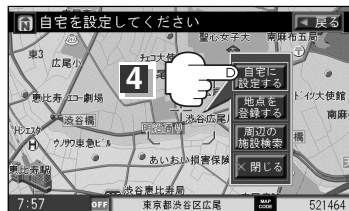

＜位置の修正やスケールの変更などをする場合＞

閉じる ボタンまたは地図画面をタッチし、設定メニューを閉じる。修正や変更が終わったら、**設定** ボタンをタッチして再び設定メニューを表示させ、**自宅に設定する** ボタンをタッチする。

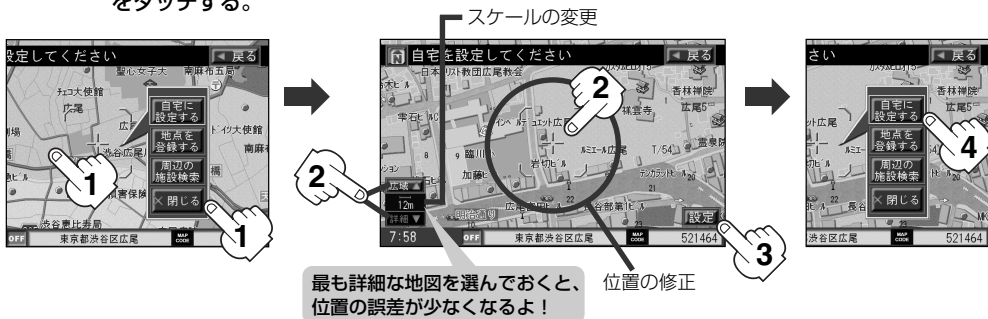

：登録地点編集画面に戻ります。登録した位置を確認したい場合は**自宅** ボタンをタッチし、**地図表示** ボタンをタッチすると地図が表示されます。(地図上には^④マークが表示されます。)

※ **MENU** → **NAVI設定** → **基本設定** → **自宅登録設定** で自宅を登録した場合は基本設定画面に戻ります。[P] 179ページ



アドハイス

- 自動的にマークは^④になります。マークを変更したい場合は210～213ページを参照してください。
- すでに自宅を登録している場合は、自宅変更の確認画面が表示されます。
- **MENU** → **NAVI設定** → **表示設定** → **地図表示設定** → **次へ** 5回タッチ(⑥ページ表示) → 登録地点を表示を**しない**にしている場合は、地点を登録しても地図上にマークはあられません。
[P] 「表示項目の設定を変える」 191～193ページ
- 登録した自宅は削除することができます。[P] 「登録地点を削除する」 217ページ

自宅の位置を変更するには

登録した自宅の位置を変更することができます。

1 手順 **1** ～ **4** (63～65ページ)にしたがって操作する。

：手順 **4** (64、65ページ)のとき **自宅に設定する** ボタンをタッチすると変更確認画面が表示されます。

2 **はい** ボタンをタッチする。

：位置が変更され、登録地点編集画面に戻ります。

クイック ルート探索をする

現在地から目的地までの参考ルートを探索し、地図上に表示します。また、自宅が登録してある場合は、現在地から自宅までの帰り道を探索できます。

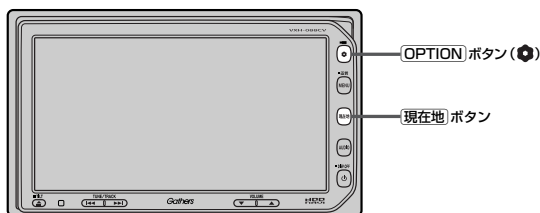

現在地から目的地までのルートを探索する場合

1 **現在地** ボタンを押して、現在地が測位できていることを確かめる。

☞ 「現在地を表示するには」 52ページ



自転車マークの位置/角度がまちがっている場合は、修正してください。

☞ 「自転車マークの位置/角度を修正する」 180、181ページ

方位表示の背景が黄色ならOK!



現在地表示画面(例)

2 画面をタッチして地図をスクロールさせ、目的地の地図を表示する。

☞ 「見たい地域を探す」 55ページ ☞ 「地図を拡大/縮小する」 50ページ

3 カーソルを目的地に合わせ、**設定** ボタンをタッチして設定メニューを表示させ、**目的地に設定する** ボタンをタッチする。

最も詳細な地図を選んでおくと、位置の誤差が少なくなるよ!

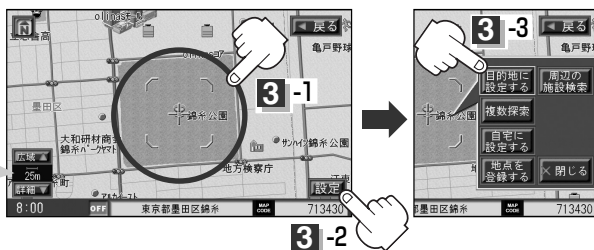

有料道路に設定するかどうか確認メッセージがでたときは、有料道路(高速道路、都市高速道路を含む)上に登録する場合は **はい** を、一般道路に登録する場合は **いいえ** をタッチしてください。

現在地から自宅までのルートを探索する場合

1

現在地 ボタンを押して、現在地が測位できていることを確かめる。

☞ 「現在地を表示するには」 52ページ



自転車マークの位置／角度がまちがっている場合は、修正してください。

☞ 「自転車マークの位置／角度を修正する」 180、181ページ

方位表示の背景が黄色ならOK!



現在地表示画面(例)

2

現在地表示中に **Quick** ボタンをタッチしてQuickメニューを表示させ、**自宅へ** ボタンをタッチする。



最も詳細な地図を選んでおくと、位置の誤差が少なくなるよ!



：参考ルートの探索を始めます。

探索が完了し、ルート案内画面になるまでしばらくお待ちください。

※すでに探索されているルートがある場合、ルートを消去するかどうかのメッセージが表示されるので **はい** を選択するとルート探索を開始します。



● **OPTION** ボタン(⊕)に“自宅”機能を設定している場合は、**OPTION** ボタン(⊙)を押すと自宅までのルート探索をします。

☞ 「オプションボタンの設定をする」 245、246ページ

● 自宅までのルート探索をするには、あらかじめ自宅を登録しておく必要があります。

手順 **2** で自宅が登録されていない場合、自宅を登録するかどうかメッセージが表示され、

はい を選択すると自宅登録設定画面が表示されるので、自宅を登録してください。

☞ 「自宅を登録する」 63～65ページ

● 新たにルート探索すると、前回探索した参考ルートは消えます。

● 参考ルートは必ずしも、最短ルートが選ばれるわけではありません。

● **Quick** ボタン(Quickメニュー)の詳細な内容は☞ 「Quick機能について」 58ページをご覧ください。



注意 交通規制の変更などにより、実際には参考ルートが通れない場合があります。この場合は、実際の交通規制にしたがって走行してください。

ここだけ読んでも使えます

「クイックルート探索をする」

右画面に地図を表示する

現在地表示時、画面を2つに分けて、右側に縮尺レベルの異なる地図を表示させることができます。

1 現在地表示時に、**Quick** ボタンをタッチする。

: Quickメニューが表示されます。



2 **右画面地図** ボタンをタッチする。

もとの画面に戻すときは

もう一度、**右画面地図** ボタンをタッチする。



次へ / **前へ** ボタンタッチで
ページ戻し / ページ送り表示



左画面

右画面



アドバイス

- 右画面が表示されるまで、少し時間がかかることがあります。
- 左画面は、全画面表示のときと同じ方法で、地図の表示内容の設定や縮尺の変更ができます。
- デモ走行中は右画面地図表示 ↔ 全画面表示の切り替えはできません。
- 右画面地図表示は **MENU** → **NAVI設定** → **表示設定** → **地図表示設定** → **次へ** 2回タッチ (③ページ表示) → “右画面に地図表示” を **する** に設定して右画面に地図を表示することもできます。

 「右画面地図表示の内容を設定する」 185、186ページ

右画面の方位／縮尺スケールを変えるには

右画面地図表示のとき右画面の設定を変えることができます。



アドバイス

右画面のフリーズームはできません。



方位表示マークをタッチする。

縮尺スケールをタッチする。

広域 ボタンタッチ：広域 (縮小)

詳細 ボタンタッチ：詳細 (拡大)

各スケールボタンタッチ：
選択スケールで表示

音声案内について(1)

音声案内時の注意点

- 本システムの音声案内は、あくまでも補助的な機能ですので、実際に運転する際には、地図上のルート表示を確認の上、実際の交通規制にしたがって走行してください。
- 音声案内は、ルート上では方向が変わっていても、音声案内を行なわない場合があります。
- 音声の内容は、曲がる方向や他の道路との接続形態などにより、異なった内容になることがあります。
- 音声案内のタイミングは、遅れたり早くなったりすることがあります。
- 音声案内は、設定されたルート上を走行し始めてから行なわれますので、案内が開始されるまでは、地図上のルート表示を参考に走行してください。
- 経由地に近づくと“まもなく経由地付近です”と音声案内が行なわれ、次のルート区間の案内に移ります。このときも案内開始時と同様に、次の音声案内が行なわれるまでは、地図上のルート表示を参考に走行してください。
- 目的地に近づくと“目的地に到着しました。ルートガイドを終了します”と音声案内が行なわれ、音声案内(ルート案内)は終了します。そこから先は、地図を参考に目的地へ向かって走行してください。
- デモ走行時、細街路の音声案内をしますが、実際の走行では細街路の音声案内はしません。



アドボイス

- 音声案内は、実際の道路と地図ソフトの道路データの違いにより、異なった案内になることがあります。
- 音声案内の内容が現場の交通規則と違う場合は、現場の交通規制標識、表示などにしたがってください。
- 音声案内をもう一度聞きたい場合や、次の分岐点の情報を聞きたい場合
[現在地] ボタンを押すと、もう一度音声案内を聞くことができます。
- 音声案内の音量を調整する場合は [音] 「音声案内の音量を調整するには」
218、219ページをご覧ください。

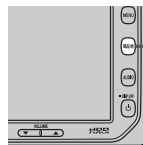

現在地 ボタン

「こだけ読んで使えます」

「右画面に地図を表示する」
／
「音声案内について」

音声案内について(2)

目的地までのルート案内時に、右左折する交差点などに近づくると自動的に音声で案内が流れます。

一般道の交差点

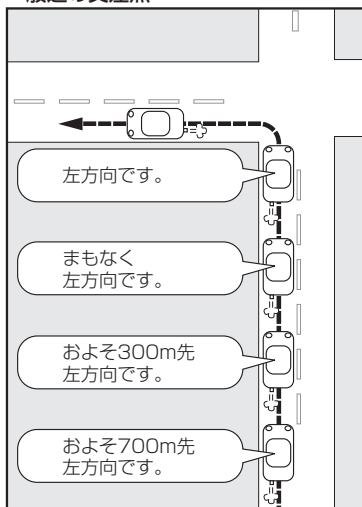

高速道路入口

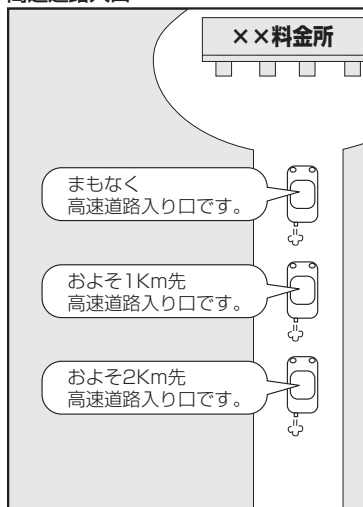

一般道の連続した交差点

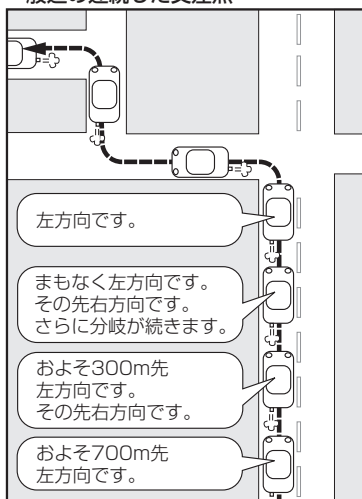

高速道路出口およびジャンクション

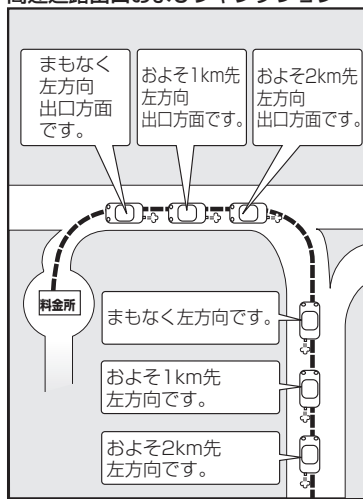

※連続した交差点が三つ以上続く場合に案内します。

目的地

ルート探索条件の設定をする	72~74
住所で地点を探す	75~77
地名を入力して探す場合	77
電話番号で地点を探す	78~80
訪問先宅の電話番号を入力した場合	79
周辺地図が表示された場合	80
施設の名前で地点を探す【50音】	81~84
自宅周辺の地図を表示する	85
施設のジャンルから地点を探す	86~88
ジャンル名を入力して探す場合	88
表示できる施設	89~91
登録地点で地点を探す	92、93
目的地履歴の中から地点を探す・削除する	94、95
地図を表示する場合	94
目的地履歴を削除する場合	95
郵便番号で地点を探す	96
地名から地点を探す【50音】	97、98
周辺にある施設から地点を探す	99~101
マップコードで地点を探す	102
緯度・経度で地点を探す	103
地図から地点を探す	104

ルート探索条件の設定をする(1)

ルートを探査する条件を変更することができます。次に行なうルート探索から、変更後の条件で探索します。



1

- MENU ボタンを押し、
 - 目的地 ボタンを選択して、
 - 探索条件 ボタンをタッチする。
- : 探索条件設定画面が表示されます。

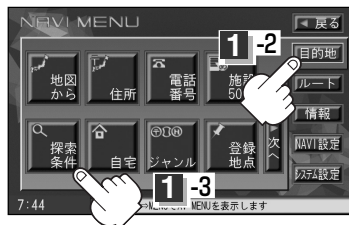

2

探索条件を選び、
タッチする。

表示しているページ

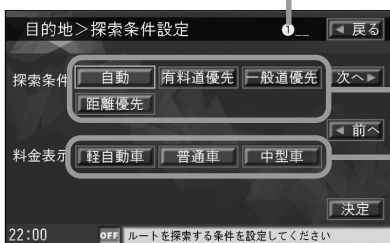

探索する条件を設定します。

車種別に有料道路料金表示
を設定します。

次へ ボタンを ↓ タッチ
↑ 前へ ボタンを
タッチ

自動再探索する／しないを
設定します。

フェリーを優先する／
しないを設定します。

※ “する” に設定時は
表示灯点灯

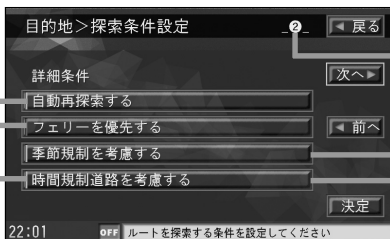

表示しているページ

季節規制を考慮する／しない
を設定します。

時間規制／曜日規制を考慮
する／しないを設定します。

次へ ボタンを ↓ タッチ
↑ 前へ ボタンを
タッチ

VICS情報をもとにVICS
自動再探索する／しないを
設定します。

※VICS情報考慮を“しない”
に設定するとボタンが暗く
なり選択できなくなります。

VICS情報をもとに渋滞や交
通規制を考慮する／しないを
設定します。

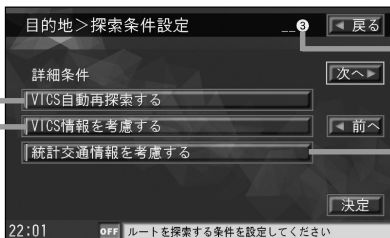

表示しているページ

過去の渋滞統計データをもとに
統計交通情報を考慮する／しない
を設定します。

3

設定を終わるには・・・

決定 ボタンをタッチする。

：設定を保存し、メニュー画面に戻ります。

4

現在地 ボタンを押すと、現在地の地図に戻ります。



アドバイス

- **MENU** → **NAVI設定** → **基本設定** → **探索条件設定** で、探索条件設定画面を表示することもできます。
🔍 「ルート探索条件の設定をする」182ページ
- 探索条件で **一般道優先** または **距離優先** を選択している場合でも、有料道路を使用したルート探索をするときもあります。
- **自動**、**有料道優先**、**一般道優先**、**距離優先** は、いずれか1つ設定できます。
- フェリーを優先する設定にしている場合でも、出発地と目的地の間にフェリー航路が存在しない(地図データ上にない)場合は、陸路になります。
- フェリーを優先する設定にしている場合でも、フェリー航路を優先しない場合もあります。
- ルートを設定している場合は、設定した探索条件でルートの再探索を行いません。

料金表示について

- 料金表示は目安としてお使いください。また、ETC割引には対応していません。
- 料金表示の対象道路は、都市間高速(東名高速、中央高速、名神高速など)、都市内高速(阪神高速、名古屋高速、首都高速など)および、一般有料道路がルートに含まれる場合、その通行料金が表示されます。ただし、一部の一般有料道路には対応していません。
- 料金表示は、探索されたルート上の料金所へのIN、OUTの情報から計算されます。
- 首都高速などの単一料金区間では乗り入れたときに精算するため、区間内で再探索を行っても、料金は表示されません。
- 1つ目の料金所を通過した時点で、自動再探索が働いたり、手動によるルート探索を行なうと、2つ目の区間だけの料金が表示されます。
- 高速道路、有料道路上で手動によるルート探索を行なった場合は、料金表示はされず、「---円」と表示される場合があります。(ルートの出発地/目的地が高速(有料)道路上にある時も、料金の表示は「---円」となります。)
- “〇〇IC”を目的地に設定した場合は、目的地を設定した高速道路/有料道路の料金は表示されない場合があります。料金を表示したい場合は、料金所を出た一般道に目的地を設定してください。
- ルート探索(手動・自動)を再度行なわない限り、料金は最初に計算された表示のままです。
- ルート確認画面、全ルート表示画面、ルート詳細情報画面では出発地点から目的地地点までのルートに含まれる有料道路の合計料金を表示します。
- ルート情報画面では有料道路の各区間ごとの料金を表示します。

ルート探索条件の設定をする(2)



アドバイス

VICS自動再探索・VICS情報を考慮・統計交通情報を考慮について

- VICS情報を考慮“する”に設定していても別売のVICS光・電波ビーコンユニットを接続していない場合は規制のみ(通行止めなど)を考慮したルート探索となります。
- VICS情報を考慮“する”、VICS自動再探索“する”に設定しても、VICS情報を受信できていない場合は渋滞を考慮するルート探索やVICS自動再探索はされません。
- 統計交通情報を考慮“する”に設定すると本機に収録されている季節・曜日・大型連休・時間などをパターン化した過去のVICS渋滞統計データをもとにルート探索を行なうため、突発的な事故・工事・規制などによる交通状況の急な変化には考慮されない場合があります。
- VICS自動再探索“する”に設定すると、ルート前方に通行止めなどの規制情報が存在した場合に、自動でルートを再探索します。また、別売のVICS光・電波ビーコンユニットを接続すると渋滞情報を考慮したルートを自動的に再探索します。
- 探索されたルートは必ずしも渋滞区間を含まないルートになるとは限りません。

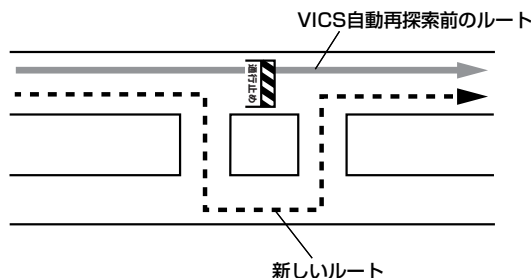

住所で地点を探す(1)

住所を入力して地点を探することができます。地図ソフトには、約3,000万件のデータが収録されています。

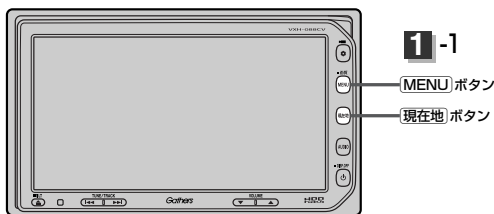

- 1 MENU ボタンを押し、
目的地 ボタンを選択して、
住所 ボタンをタッチする。
住所検索リスト画面が表示されます。

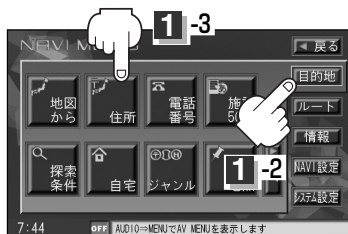

- 2 “都道府県名” “市区町村名” “町名” の
順に、画面にしたがってタッチしていく。

地名の頭文字表示
※タッチするたびに頭文字の
行の文字を順に表示



↑ / ↓ ボタンタッチ
でページ戻し/送り表示

ここをタッチして地名から検索
することもできます。

「地名を入力して探す場合」
77ページ

- 3 “丁目・字・街区・地番・戸番・枝番” を選ぶ。

くリストから探す場合

“丁目・字・街区・地番・戸番・枝番” の順に、
画面にしたがって、タッチしていく。

↑ / ↓ ボタンタッチ
でページ戻し/送り表示



目的地

〔ルート探索条件の設定をする〕 / 〔住所で地点を探す〕

住所で地点を探す(2)

<数字をタッチして探す場合>

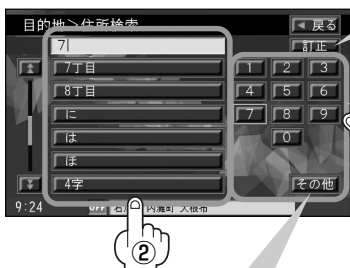

入力した数字を1つ訂正する場合

訂正 ボタンをタッチします。

全ての数字を訂正する場合

訂正 ボタンを長めにタッチします。

- ①数字をタッチして、該当する住所を左側のリストに表示し、効率よく場所を絞り込んでいきます。
- ②表示された住所をタッチします。入力した数字に該当する住所がない場合は、入力した数字に近い住所(数字)がリストに表示されます。

“丁目・字・街区・地番・戸番・枝番”の続きに地名がある場合、**その他** ボタンをタッチすると地名をリストに表示します。効率よく場所を絞り込むことができます。(地名がない場合はボタンは暗くなります。)

：周辺の地図が表示されます。

※ **閉じる** ボタンまたは地図画面をタッチすると設定メニューを閉じることができます。再度設定メニューを表示させるときは **設定** ボタンをタッチしてください。

 「Quick機能について」58ページ

4

現在地に戻るときは、**現在地** ボタンを押す。

地名を入力して探す場合

- ① **地名入力** ボタンをタッチする。
：地名50音検索入力画面が表示されます。

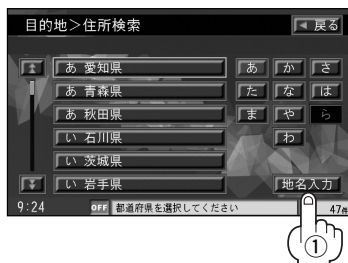

- ② 文字をタッチして地名をひらがなで入力し、
検索 ボタンをタッチする。

：リストが表示されます。

🔍 入力方法は「地名から地点を探す [50音]」の
手順 **3** (97ページ) を参照。

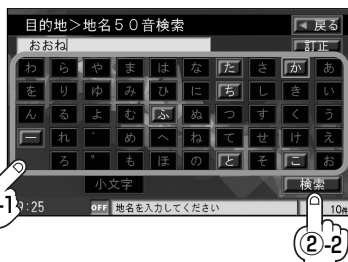

- ③ リストから“地名”を選びタッチする。

<複数の都道府県に地名がある場合

絞り込み ボタンが表示されます。

絞り込み ボタンをタッチすると都道府県名を
絞り込むことができます。

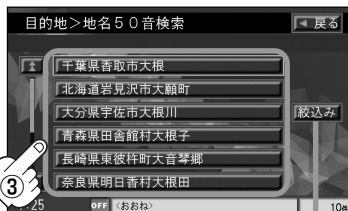

- ④ “丁目・字・街区・地番・戸番・枝番”を選ぶ。

🔍 検索方法は手順 **3** (75、76ページ) を参照。

複数都道府県が
ある場合表示



アドハイス

- リスト画面右のひらがなは地名の頭文字です。頭文字をタッチすると、該当する地名が表示され、効率よく地域を絞り込むことができます。(入力できない文字は暗くなります。)
- また、頭文字をタッチするたびに頭文字の行の文字が順に表示されます。
- リスト画面右の数字をタッチすると、該当する住所が表示され、効率よく場所を絞り込むことができます。
- 入力した番地が収録されていない場合は、その付近の地図が表示されます。
- 入力した住所を訂正したい場合は、**戻る** ボタンをタッチして、訂正したいリストまで戻してください。
- 番地など住所の詳細が分からないときは“都道府県名”“市区町村名”“町名”を選んだあと **代表地点** ボタンをタッチすると、選んだ場所の代表地点の地図が表示されます。

目的地

(住所で地点を探す)

電話番号で地点を探す(1)

電話番号から、その地域の地図を表示することができます。電話番号を入力して地点を探すことができます。地図ソフトには、NTTタウンページの情報(約1,000万件)および(株)ダイケイのテレデータ(訪問先宅情報 約3,000万件)が収録されています。

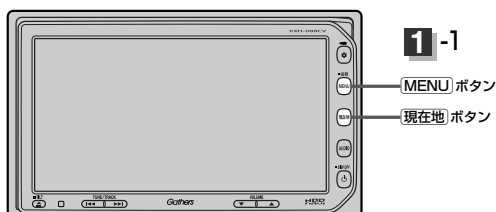

1

MENU ボタンを押し、

目的地 ボタンを選択して、

電話番号 ボタンをタッチする。

：電話番号検索入力画面が表示されます。



2

数字をタッチして電話番号を入力し、**検索** ボタンをタッチする。

※電話番号は市外・市内局番を含めて全桁(最大10桁)入力してください。



入力した数字を1つ訂正する場合

訂正 ボタンをタッチします。

全ての数字を訂正する場合

訂正 ボタンを長めにタッチします。

入力途中で**検索** ボタンをタッチした場合

市内局番に該当する周辺地図を表示します。

※訪問先宅の電話番号を入力した場合は、電話番号登録者入力画面が表示されます。

「**訪問先宅の電話番号を入力した場合**」79ページ

3 周辺の地図が表示されます。

※ **閉じる** ボタンまたは地図画面をタッチすると設定メニューを閉じることができます。



4 現在地に戻るときは、**現在地** ボタンを押す。

 該当する番号が収録されていない場合は、“該当する電話番号が収録されていません。”と表示されるため番号を確認のうえ、もう一度入力直してください。

訪問先宅の電話番号を入力した場合

プライバシー保護のため、訪問先宅の電話番号と登録者名の名字が合致したときに地図が表示されます。

電話番号登録者入力画面が表示されます。

登録者名の名字(かな6文字まで)を入力後、

検索 ボタンをタッチしてください。

：入力した名字が正しい場合は、訪問先宅付近の地図が表示されます。入力した名字が間違っている場合は、“名字が収録データと一致しません。ご確認の上、再度入力してください。”と表示されます。

※該当するデータが収録されていない場合は地図は表示されません。入力した名字を確認のうえ、もう一度入力直してください。



名字が収録データと一致しません。
ご確認の上、再度入力してください。

OK

 ●登録者名は必ず名字のみ入力してください。濁点、半濁点の入力および小文字への変換を省いても検索できます。文字の入力のしかたについては、「施設の名前で地点を探す[50音]」の手順 **2** (81ページ)をご参照ください。

- 公開電話番号登録者の名字で複数の読み方が可能なものは、データ上、実際とは異なった読み方で収録されている場合があります。
- 訪問先宅電話番号検索では、一部検索できない場合または、ピンポイント検索ができない場合があります。
- 電話番号非公開訪問先宅のデータは収録されておりません。

電話番号で地点を探す(2)

周辺地図が表示された場合

訪問先宅の電話番号を入力して該当する番号が収録されていない場合は、市内局番より周辺地図が表示されます。

① **周辺の住所検索** ボタンをタッチする。

：周辺住所リスト画面が表示されます。



② リストから“市区町村名”を選びタッチする。

③ さらに“丁目・字・街区・地番・戸番・枝番”
と続く場合は画面にしたがってタッチしていく。

☞ 検索方法は「住所で地点を探す」の手順 **3**
(75、76ページ)を参照。

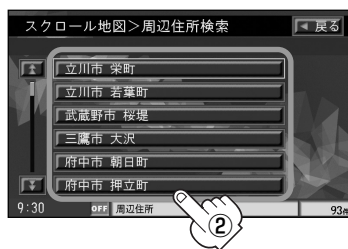

施設の名前で地点を探す [50音] (1)

主な施設の名前を入力して探すことができます。行きたい施設の名前がわかっているときに便利です。また、施設の候補が多い場合に順番を並び替えたり候補を絞り込んだりして探すことができます。(ハイブリッド検索)



- 1 **MENU** ボタンを押し、
目的地 ボタンを選択して、
施設50音 ボタンをタッチする。

：施設50音検索入力画面が表示されます。



- 2 文字をタッチして、施設名をひらがなで入力する。

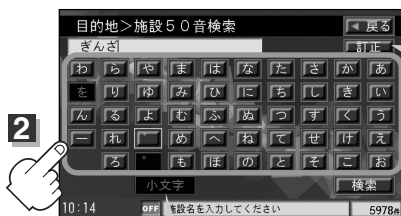

2 小文字に変換したい場合
変換したい文字を入力したあとに
小文字 ボタンをタッチします。

入力した文字を1つ訂正する場合
訂正 ボタンをタッチします。
全ての文字を訂正する場合
訂正 ボタンを長めにタッチします。



- 入力は、ひらがなのみです。
- 濁点、半濁点の入力および小文字への変換を省いても検索できます。
- 入力できない文字は暗くなります。

- 3 **検索** ボタンをタッチする。

：施設リスト画面が表示されます。
※検索施設が10000件以上ある場合 **検索** ボタンは選択できません。10000件以下になるよう入力してください。

例 “ざん” と入力→10000件以上で検索できず
“ざんざ” と入力→10000件以下で検索可能
↳ 次の文字を入力

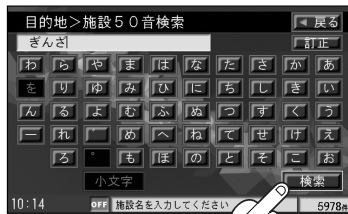

目的地

電話番号で地点を探す

施設の名前で地点を探す [50音]

施設の名前で地点を探す [50音] (2)

4

＜リストから“施設名”を選択しタッチする。

：施設周辺の地図が表示されます。

↑ / ↓ ボタンタッチ
でページ戻し / 送り表示

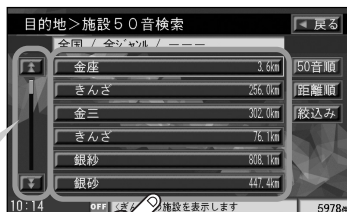

＜ハイブリッド検索で施設を選ぶ。

□ 順番を並び替えて表示する場合

(例) 距離順で表示

① 表示したい順 (50音順 / 距離順) を選んで
タッチする。

50音順 … 50音順に表示

距離順 …… 現在地から近い順に表示

② リストから“施設名”を選択しタッチする。

：施設周辺の地図が表示されます。

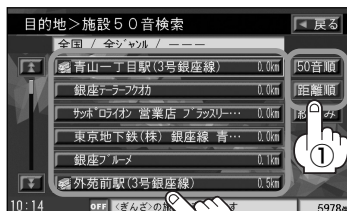

□ 条件を入力して絞り込む場合

① 絞り込み ボタンをタッチする。

：条件入力画面が表示されます。

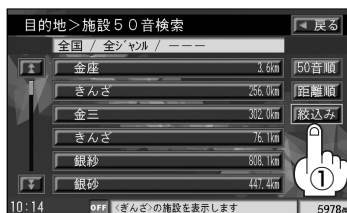

② 条件(地域、ジャンル、名称)
を選んでタッチする。

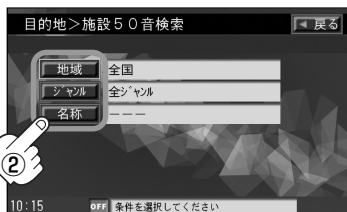

■ 地域 ボタンをタッチした場合

：検索リスト画面が表示されます。

1. “都道府県名” “市区町村名” の
順に選ぶ。



■ **ジャンル** ボタンをタッチした場合

: 検索リスト画面が表示されます。

1. 施設のジャンルを選択し、さらに細かく分類された施設の種類を選択してタッチしていく。

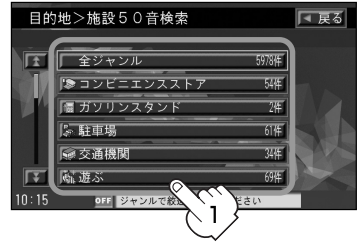

■ **名称** ボタンをタッチした場合

: 名称入力画面が表示されます。

1. 文字をタッチして、施設名をひらがなで入力する。
入力のしかたは81ページ ② を参照。
2. **決定** ボタンをタッチする。



③ リストから“施設名”を選択しタッチする。

: 施設周辺の地図が表示されます。

条件入力画面で選択した条件が青色文字で表示されます。



- ハイブリッド検索は、最初に地域で絞り込み、さらにジャンルで絞り込むというように条件を組み合わせると絞り込むことができます。
- 手順②でジャンルを選択した場合、検索リスト画面には該当するジャンルのみ表示されます。
- 名称を全て入力しなくても、施設名の一部からでも検索できます。
- 指定した条件を変更したい場合は、手順②(82ページ)の条件入力画面で変更したい条件のボタンをタッチして変更してください。

施設の名前で地点を探す [50音] (3)

5

＜周辺の地図を見る場合

閉じる ボタンまたは地図画面をタッチして設定メニューを閉じる。

＜施設の詳細情報を見る場合

施設の詳細 ボタンをタッチする。

：施設の詳細情報が表示されます。

※施設に詳細内容がある場合は **情報** ボタンが表示されます。 **情報** ボタンをタッチし、リストを表示させ選択すると、情報画面が表示され情報の確認ができ、 **地図** ボタンをタッチすると周辺の地図を表示します。



詳細情報画面

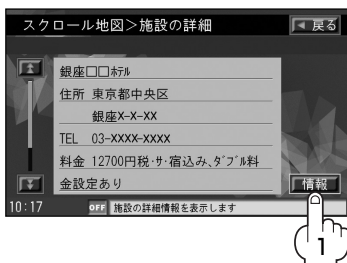

情報リスト画面

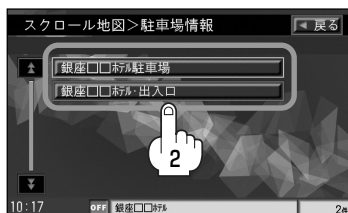

情報画面

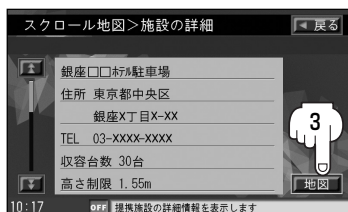

6

現在地に戻るときは、**現在地** ボタンを押す。

自宅周辺の地図を表示する

自宅周辺の地図を表示します。

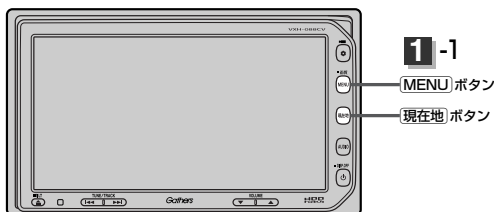

この機能を使うには、あらかじめ自宅を登録しておく必要があります。

「自宅を登録する」63～65ページ

1

MENU ボタンを押し、

目的地 ボタンを選択して、

自宅 ボタンをタッチする。

：自宅周辺の地図が表示されます。



2

閉じる ボタンまたは地図画面をタッチして設定メニューを閉じてください。



3

現在地に戻るときは、**現在地** ボタンを押す。

目的地

施設の名称で地点を探す「50音」／「自宅周辺の地図を表示する」

施設のジャンルから地点を探す(1)

施設のジャンルや都道府県を指定して、該当する施設の名称リストを表示させ、住所や電話番号などの施設情報を見ることができます。ドライブ先の観光スポットを探すときなどに便利です。検索できる施設の種類については、「表示できる施設」(89～91ページ)を参照してください。

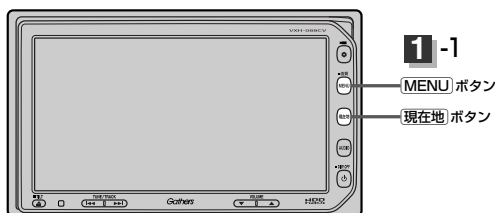

1

MENU ボタンを押し、

目的地 ボタンを選択して、

ジャンル ボタンをタッチする。

：ジャンル検索リスト画面が表示されます。



2

探している施設のジャンルを選択し、さらに細かく分類された施設の種類を選択してタッチしていく。

↑ / ↓ ボタンタッチ
でページ戻し / 送り表示

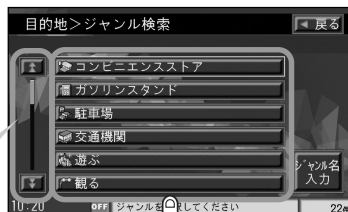

3

リストから“都道府県名”を選択し、タッチする。

※市区町村名などさらに選択画面が続く場合は画面にしたがってタッチしてください。

地名の頭文字表示
※タッチするたびに頭文字の行の文字を順に表示

↑ / ↓ ボタンタッチ
でページ戻し / 送り表示



4

リストから“施設名”を選択し、タッチする。

：施設周辺の地図が表示されます。

＜現在地から近い順に表示したい場合

距離順 ボタンをタッチする。

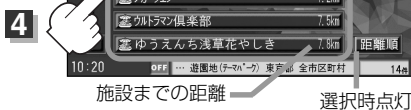

5

＜周辺の地図を見る場合

閉じる ボタンまたは地図画面をタッチして設定メニューを閉じる。

＜施設の詳細情報を見る場合

施設の詳細 ボタンをタッチする。

：施設の詳細情報が表示されます。

※施設に詳細内容がある場合は **情報** ボタンが表示されます。

情報 ボタンをタッチし、リストを表示させ選択すると、情報画面が表示され情報の確認ができ、**地図** ボタンをタッチすると周辺の地図を表示します。



目的地

〔施設のジャンルから地点を探す〕

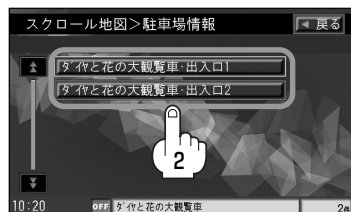
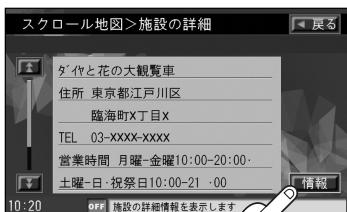

情報画面

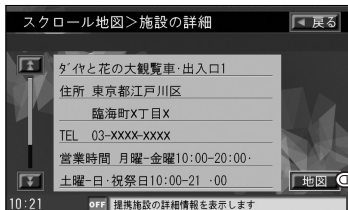

6

現在地に戻るときは、**現在地** ボタンを押す。

施設のジャンルから地点を探す(2)

ジャンル名を入力して探す場合

- ① **ジャンル名入力** ボタンをタッチする。

：ジャンル名入力画面が表示されます。

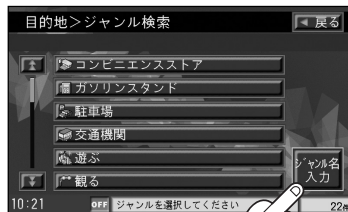

- ② 文字をタッチしてジャンル名をひらがなで入力し、**検索** ボタンをタッチする。

入力のしかたは81ページ **2** を参照。



- ③ リストから“施設の種類”を選びタッチする。

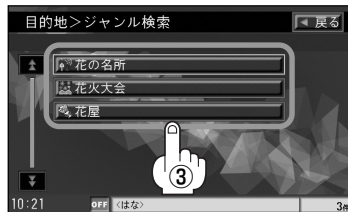

- ④ “都道府県名” “施設名” を選択してタッチしていく。

検索 方法は手順 **3** ~ **5** (86、87ページ) を参照。



アドハイス

- リスト画面右のひらがなは地名の頭文字です。頭文字をタッチすると、該当する地名が表示され、効率よく地域を絞り込むことができます。(入力できない文字は暗くなります。)
- また、頭文字をタッチするたびに頭文字の行の文字が順に表示されます。
- 入力したジャンルを訂正したい場合は、**戻る** ボタンをタッチして、訂正したいリストまで戻してください。
- “都道府県名”を選んだあと **全市区町村** ボタンをタッチすると、選んだ場所の全施設名がリストに表示されます。

表示できる施設(1)

交通機関

駅、高速・都市高速・有料道路施設、道の駅、フェリーターミナル、港、空港

公共施設

役所、警察署・交番、消防署、郵便局、図書館、裁判所、税務署、社会保険事務所、保健所、法務局、大使館・領事館、TV局、ラジオ局、新聞社、運転免許試験場

銀行

都市銀行、地方銀行、その他銀行

駐車場

一般駐車場、路上パーキング*

* 路上パーキングは周辺検索のみです。

学校

大学、高校、中学校、小学校、短大、高専、幼稚園、保育園、養護・ろう・盲学校、自動車学校、各種専門学校、予備校

病院

病院

冠婚葬祭

冠婚葬祭場、結婚式場、霊園・墓地

スポーツ施設

ゴルフ、スキー・スケート、マリンスポーツ、野球場、競技場、プール、モータースポーツ、自転車、テニスコート、体育館、武道館、スポーツクラブ、バッティングセンター

神社・仏閣・教会・巡礼

神社、仏閣・寺、教会、全国著名巡礼名所

遊ぶ

遊園地(テーマパーク)、レジャー公園・牧場、その他レジャー施設、海洋・海浜公園、サファリパーク、海水浴場、川くだり、果物狩り、遊覧船、遊覧飛行機、リフト・ロープウェイ、釣り、キャンプ場、公営ギャンブル、パチンコ、麻雀、ゲームセンター、ビリヤード、ボウリング場、カラオケボックス、マンガ喫茶、インターネットカフェ、プラネタリウム、クラブ・ライブハウス

目的地

〔施設のジャンルから地点を探す〕
／〔表示できる施設〕

表示できる施設(2)

観る

動物園、植物園、水族館、美術館、博物館、資料館、文化施設、ホール会館、劇場、映画館、城・城跡、史跡、名所・観光地等、イベント、ビューポイント、住宅展示場

泊まる

ホテル、ビジネスホテル、旅館、ペンション、公共の宿、ファッションホテル、カプセルホテル、家族旅行村、国民休暇村、民宿

食べる

ファミリーレストラン、ファーストフード、ラーメン、うどん・そば、日本料理、中華、イタリア料理、寿司屋、回転すし、フランス料理、カレーハウス、焼肉・ホルモン、韓国料理、お好み焼き、とんかつ、持ち帰り弁当、喫茶、うなぎ料理店、おでん屋、海鮮料理店、懐石料理、割烹・料亭、スパゲティ専門店、ステーキハウス、てんぷら料理店、鳥料理店、ピザハウス

買う

カー用品、ホームセンター、ディスカウント、スーパー、デパート、本、リサイクルショップ、おもちゃ屋、ファッション、スポーツ、雑貨、ドラッグストア、パン・お菓子、プレイガイド、家電、携帯電話ショップ、複合大型商業施設、酒屋、ペット、理容・美容、花屋、園芸店、家具店、インテリア用品店、めがね屋、釣具店、アウトドア用品店、CDレコード店、中古CDレコード店、レンタルビデオ・CD

ゆ

温泉、サウナ・健康センター、クアハウス・スパ

トイレ

トイレ

Honda Cars店

Honda Cars店

カーディーラー

Honda Cars店、スズキ、スバル、ダイハツ、トヨタ、日産、マツダ、三菱、レクサス、アウディ、アルファロメオ、クライスラー、シトロエン、ジャガー、GM、現代、BMW、フィアット、フォルクスワーゲン、フォード、ブジョー、ボルシエ、ボルボ、メルセデスベンツ、ヤナセ、ランドローバー、ルノー、その他カーディーラー

自動車関連

自動車整備工場、中古車販売、レッカーサービス、ロードサービス、レンタカー、レンタルバイク

コンビニエンスストア

コンビニエンスストア

ガソリンスタンド

ガソリンスタンド

エコステーション

エコステーション



アドハイス

ジャンル検索と周辺施設検索では、記載内容や記載順は異なります。

目的地

〔表示できる施設〕

登録地点で地点を探す

あらかじめ登録しておいた場所の中から地点を探ることができます。よく利用する場所を登録しておくことで、簡単に目的地として設定することができます。



1

- MENU** ボタンを押し、
目的地 ボタンを選択して、
登録地点 ボタンをタッチする。
：登録地点検索リストが表示されます。



2

リストから“地点”を選びタッチする。

：周辺の地図が表示されます。

(例) マーク順で表示

↑ / ↓ ボタンタッチ
でページ戻し / 送り表示

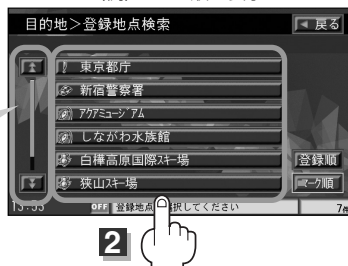

＜順番を並び替えて表示したい場合

表示したい順(**登録順** / **マーク順**)を選んでタッチする。

登録順 ボタン……地点が登録された順(古いものから)に表示

マーク順 ボタン…同じマークのもの同士をまとめて表示

3

周辺の地図を見る場合

閉じる ボタンまたは地図画面をタッチして設定メニューを閉じる。

4

現在地に戻るときは、**現在地** ボタンを押す。



アドバイス

この機能を使うには、あらかじめ地点を登録しておかないと使えません。

 「地点を登録する」61ページ

目的地

(登録地点で地点を探す)

目的地履歴の中から地点を探す・削除する

最近設定した目的地周辺の地図を表示することができます。
一度設定した目的地に、また行きたいときに便利です。

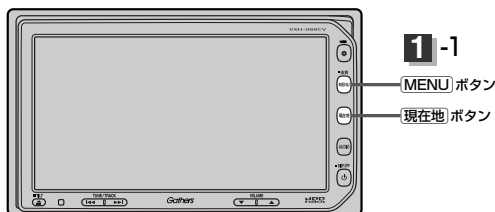

1

MENU ボタンを押し、
目的地 ボタンを選択して、
次へ ボタンをタッチする。



2

目的地履歴 ボタンをタッチする。
：目的地履歴検索リスト画面が表示されます。



地図を表示する場合

リストから見たい履歴を選びタッチする。
：選択した地点付近の地図を表示します。

↑ / ↓ ボタンタッチ
でページ戻し／送り表示



設定した目的地は、最新のものから順に20か所まで自動的に登録されます。
登録件数が20件を超えると古いものから順に消去されます。

目的地履歴を削除する場合

- ① リストから削除したい履歴の
🗑️ ボタンをタッチする。



▲ / ▼ ボタンタッチ
でページ戻し / 送り表示

- ② **はい** ボタンをタッチする。
: 選択した履歴を削除し、
リスト画面に戻ります。

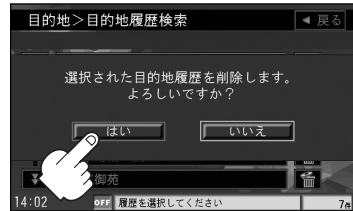

※他にリストに履歴がない場合はメニュー画面に戻ります。

- ③ 終わったら…

現在地 ボタンを押すと、現在地の地図に戻ります。

リスト表示中に **戻る** ボタンをタッチすると、メニュー画面に戻ります。

郵便番号で地点を探す

ポスタルガイド等に掲載されている郵便番号から、施設付近の地図を表示することができます。



- 1 MENU ボタンを押し、
目的地 ボタンを選択して、
次へ ボタンをタッチする。



- 2 郵便番号 ボタンをタッチする。
：郵便番号検索入力画面が表示されます。



- 3 数字をタッチして郵便番号を入力し、検索 ボタンをタッチする。
※4桁以上の入力が必要です。

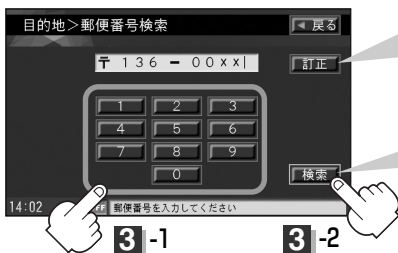

入力した数字を1つ訂正する場合
訂正 ボタンをタッチします。

全ての数字を訂正する場合
訂正 ボタンを長めにタッチします。

入力途中で 検索 ボタンをタッチした場合

入力した郵便番号の検索リストが表示されます。該当する項目を選択して、タッチすると周辺の地図が表示されます。

- 4 周辺の地図が表示されます。
※設定メニューは 閉じる ボタンまたは地図画面をタッチすると閉じることができます。

- 5 現在地に戻るときは、現在地 ボタンを押す。



企業など専用の郵便番号は検索できない場合があります。

地名から地点を探す[50音](1)

地名を入力して地点を探することができます。



- 1** **MENU** ボタンを押し、
目的地 ボタンを選択して、
次へ ボタンをタッチする。



- 2** **地名50音** ボタンをタッチする。
：地名50音検索入力画面が表示されます。



- 3** 文字をタッチして、地名をひらがなで入力する。

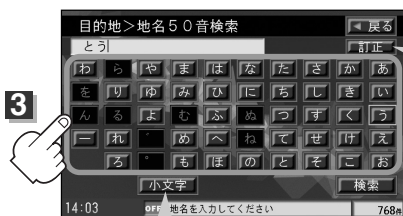

入力した文字を1つ訂正する場合
訂正 ボタンをタッチします。

全ての文字を訂正する場合
訂正 ボタンを長めにタッチします。

小文字に変換したい場合
変換したい文字を入力したあとに
小文字 ボタンをタッチします。



- 入力は、ひらがなのみです。
- 濁点、半濁点の入力および小文字への変換を省いても検索できます。例えば「ちゆうおう」や「ちよた」と入力するだけでも検索できますが、名前を正確に入力した方が、リストに表示する地名を絞り込むことができます。
- 入力できない文字は暗くなります。

目的地

郵便番号で地点を探す

地名から地点を探す[50音]

地名から地点を探す [50音] (2)

4

検索 ボタンをタッチする。

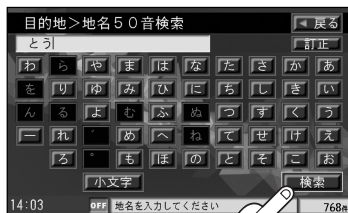

4

5

リストから“地名”を選びタッチする。

：周辺の地図が表示されます。

※ “丁目・字・街区・地番・戸番・枝番” と続く場合は画面にしたがってタッチしてってください。

検索方法は「住所で地点を探す」の手順 **3** (75、76ページ)を参照。

＜複数の都道府県に地名がある場合

絞り込み ボタンが表示されます。

絞り込み ボタンをタッチすると都道府県名を絞り込むことができます。

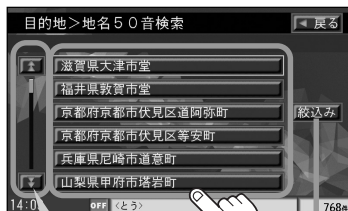

5

ボタンタッチでページ戻し/送り表示

複数都道府県がある場合表示

6

周辺の地図を見る場合

閉じる ボタンまたは地図画面をタッチして設定メニューを閉じる。



7

現在地に戻るときは、**現在地** ボタンを押す。



手順 **6** で設定メニューの **周辺の住所検索** ボタンをタッチして周辺の地図を探すことができます。

「**周辺地図が表示された場合**」の手順①～③ (80ページ)を参照。

周辺にある施設から地点を探す(1)

現在地またはスクロール先周辺にある施設の中から地点を探することができます。施設までの距離と施設の位置も確認でき、近くのコンビニエンスストアなどを探したいときなどに便利です。検索できる施設の種類については、「表示できる施設」(89~91ページ)を参照してください。

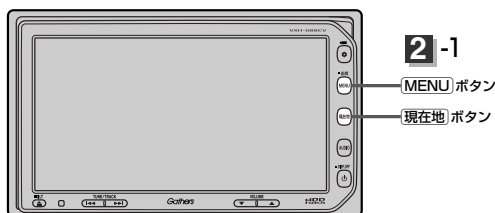

1

- 現在地周辺の施設を検索する場合

「**現在地**」ボタンを押します。

- スクロール先周辺の施設を検索する場合

地図上のカーソルを検索したい施設の場所に合わせます。

2

「**MENU**」ボタンを押し、

「**目的地**」ボタンを選択して、

「**次へ**」ボタンをタッチする。



3

「**周辺施設**」ボタンをタッチする。

：周辺検索リスト画面が表示されます。



4

＜現在地またはスクロール先周辺を検索する場合

「**地図**」ボタンをタッチする。

＜ルート沿いにある施設を検索する場合

「**ルート**」ボタンをタッチする。

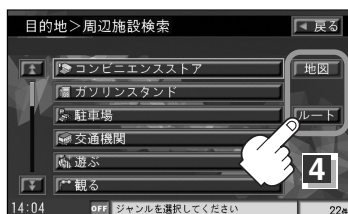

目的地

〔地名から地点を探す〕50頁〕／〔周辺にある施設から地点を探す〕

周辺にある施設から地点を探す(2)



- ルートを設定していない場合は **ルート** ボタンは選択できません。(ボタンが暗くなります)
- 現在地またはスクロール先周辺を検索する場合は、現在地から半径10km以内に存在する施設を最大100件まで表示します。
- ルート沿いにある施設を検索する場合は現在地からルートของการ進行方向にそって10km以内で、ルートの左右約100m以内に存在する施設を最大100件まで表示します。現在地が設定したルートから離れすぎている場合は検索できません。
- **地図** / **ルート** ボタンでは、リストに表示される施設は異なります。

5

探している施設のジャンルを選択し、タッチする。

＜施設の種類が表示された場合

手順 **6** へ進んでください。

＜施設名が表示された場合

手順 **7** へ進んでください。

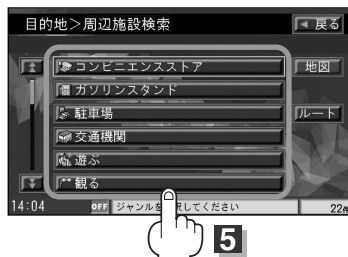

6

表示したい施設のジャンルを選び、

検索 ボタンをタッチする。

：選択したジャンルにチェックマーク(✓)が付きます。

全選択 ボタンをタッチすると、全種類にチェックマーク(✓)が付きます。

※表示をやめたい場合は再度ボタンをタッチしてチェックマーク(✓)を消します。全件選択している場合は **全解除** ボタンをタッチすると、リストに付いているチェックマーク(✓)を全て消します。



7

リストから“施設名”を選択し、タッチする。

：周辺の地図が表示されます。



- 手順 **4** で **地図** を選択した場合、施設名の横に施設の方向と現在地またはスクロール先からの距離を表示します。
- **ルート** を選択した場合、現在地からの距離とルート沿いの左右どちらに施設があるかを表示します。

地図を選択した場合

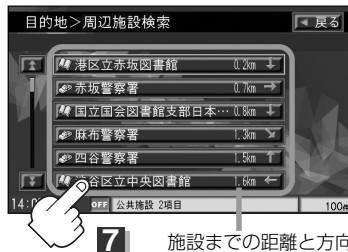

8

<周辺の地図を見る場合

閉じる ボタンまたは地図画面をタッチして設定メニューを閉じる。

<施設の詳細情報を見る場合

施設の詳細 ボタンをタッチする。



9

現在地に戻るときは、**現在地** ボタンを押す。



アドバイス

訂正したい場合は、**戻る** ボタンをタッチして、訂正したいリストまで戻してください。

目的地

(周辺にある施設から地点を探す)

マップコードで地点を探す

ガイドブック等に掲載されているマップコードから、施設付近の地図を表示することができます。



- 1** **MENU** ボタンを押し、
目的地 ボタンを選択して、
次へ ボタンをタッチする。



- 2** **マップコード** ボタンをタッチする。
：マップコード検索入力画面が表示されます。



- 3** 数字をタッチして、マップコードを入力し、
検索 ボタンをタッチする。

☞ 入力方法は「電話番号で地点を探す」の手順 **2** (78ページ)を参照。

：周辺の地図が表示されます。**閉じる** ボタンまたは地図画面をタッチすると設定メニューを閉じることができます。



- 4** 現在地に戻るときは、**現在地** ボタンを押す。



マップコードについて

- 6～10桁の数字で地図上の位置を表すコードで、施設等の位置を示すためにガイドブック等に掲載されています。
※マップコードを掲載したガイドブックは、アルプス社などから出版されています。(平成19年4月現在)
全てのガイドブックにマップコードが掲載されているわけではありませんので、ガイドブックをお買い上げの際に、ご確認ください。
- 本機では、地図画面でカーソルを合わせた場所のマップコードを表示します。
<マップコードはデンソーの登録商標です。>
- 入力したマップコードのデータが収録されていない場合は、地図は表示されず、「該当するマップコードが収録されていません。」と表示され入力画面に戻ります。

緯度・経度で地点を探す

見たい場所の緯度と経度を入力して地点を探すことができます。



- 1 MENU ボタンを押し、
目的地 ボタンを選択して、
次へ ボタンをタッチする。



- 2 緯度経度 ボタンをタッチする。
: 緯度・経度検索入力画面が表示されます。



- 3 数字をタッチして、緯度と経度(緯度(北緯)→
経度(東経)の順)を入力し、検索 ボタンを
タッチする。

☞ 入力方法は「電話番号で地点を探す」の手順 2
(78ページ)を参照。

: 周辺の地図が表示されます。

閉じる ボタンまたは地図画面をタッチすると
設定メニューを閉じることができます。

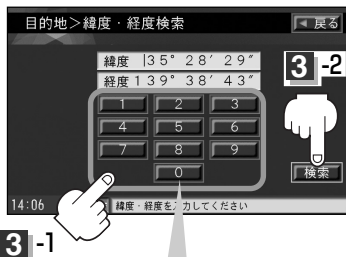

数字入力時、選べない数字は
暗くなります。

- 4 現在地に戻るときは、現在地 ボタンを押す。

 入力した緯度と経度のデータが収録されていない場合は、地図は表示されず、“指定座標の地図が収録されて
いません。”と表示され入力画面に戻ります。

目的地

〔マップコードで地点を探す〕

／〔緯度・経度で地点を探す〕

地図から地点を探す

表示中の地図から地点を探すことができます。

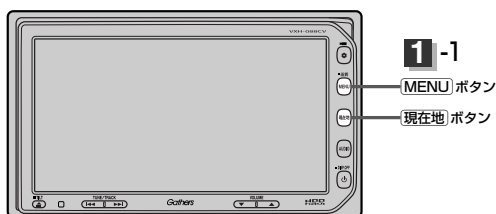

1

MENU ボタンを押し、

目的地 ボタンを選択して、

地図から ボタンをタッチする。

：この画面に入る前の地図を表示します。

1-3



2

現在地に戻るときは、**現在地** ボタンを押す。

ルート

ルート設定について	106~108
ルート探索について	107
細街路探索について	108
1 ルート・複数ルート探索をする	109~113
1 ルート探索をする	110~112
複数ルート探索をする	113
ルートを変更する	114~121
出発地の変更	114、115
目的地の変更	116
目的地の追加	117
経由地の追加	117~120
経由地の変更／削除	120
経由地／目的地など地点の入れ替え	120
探索条件の変更	121
ルート案内をスタート／ストップする	122
現在のルートを表示する	123、124
ルート詳細情報を表示するには	123
現在のルートを保存する	125
登録ルート	126、127
保存したルートの呼び出し	126
保存したルートの削除	127
現在のルートを削除する	128
渋滞予測ルート探索をする	129、130
ルートから外れてしまったら(再探索)	131
前方の道が通れない(迂回探索)	132
渋滞地点を確認する	133
デモ走行をする	134

ルート設定について(1)

ルート設定をすると、本機は、登録した条件と地図ソフトのデータをもとに、出発地から目的地までの参考ルートを探探し、地図上に表示します。(この画面をルート案内画面と呼びます。)この参考ルート上を走ることによって、目的地に到着します。

ルート案内画面



ルート設定は、主に次の3通りの方法で行ないます。

クイックルート(Quick機能)探索 66、67ページ

- カーソルを目的地に合わせ **設定** ボタンをタッチし、設定メニューを表示させ **目的地に設定する** ボタンをタッチすると、現在地から目的地までの参考ルートが表示されます。

「Quick機能について」59ページ

「クイックルート探索をする」66ページ

- 現在地表示時に、**Quick** ボタンをタッチし、Quickメニューを表示させ **自宅へ** ボタンをタッチすると、現在地から自宅までの参考ルートを表示します。

「自宅を登録する」63～65ページ

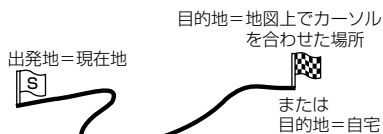

ルート ボタン() 1ルート探索・複数ルート探索 109～113ページ

- ルート編集** ボタンから好きな場所を出発地にできます。
- 複数探索を選ぶと、4通りの参考ルートと同時に探索します。表示されたルートを見て、好きなルートを選んでください。
- 途中に寄りたい場所や通りたい道などを経由地として登録できます。(5か所まで)

※経由地を設定すると複数探索はできません。

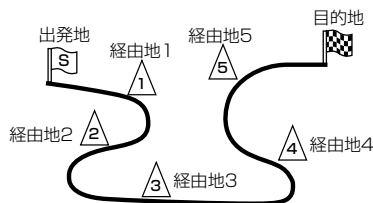

目的地 ボタン() から探索方法を選択してルート探索 75～104ページ

住所/電話番号/施設50音/ジャンル/郵便番号など、お好きな方法で目的地を登録し、現在地から目的地までのルートを探します。

※探索条件や有料道路料金表示の車種を設定することができます。

「ルート探索条件の設定をする」72～74ページ



必ずしも、最短ルートが選ばれるわけではありません。

アドバイス

注意 交通規制の変更などにより、実際には参考ルートが通れない場合があります。この場合は、実際の交通規制にしたがって走行してください。

ルート探索について

画面の流れ

(例)

ルート ボタンから
探索した場合



- 出発地と目的地との距離が長いほど、また、1ルート探索より複数ルート探索の方が、ルート探索に時間がかかります。
- 出発地と目的地との距離が長すぎて、ルート探索ができない場合は、“探索区間が長すぎて探索できませんでした。”と表示し、探索を中止します。この場合は、設定内容(出発地/経由地/目的地)を変更して、出発地と目的地との距離を短くしてください。

例えば、A地点からC地点に行く場合、

- ① A地点からB地点までのルートを設定して、B地点まで行く。
 - ② B地点からC地点までのルートを設定して、C地点まで行く。
- というのも、1つの方法です。

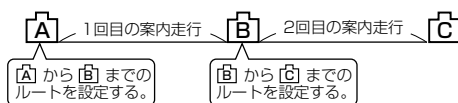

- ルート探索は地図ソフトに収められている探索データをもとに行ないますが、地図上の全ての道路(場所)にこのデータがあるわけではありません。

出発地(🚩)／経由地(△)／目的地(🏁)を登録した地点から直線距離で一番近い地点がルート探索の実際の出発地／経由地／目的地になります。

ただし規制等があって道路が通れない場合、出発地(🚩)／経由地(△)／目的地(🏁)を登録した道路を通るルートになるとは限りません。

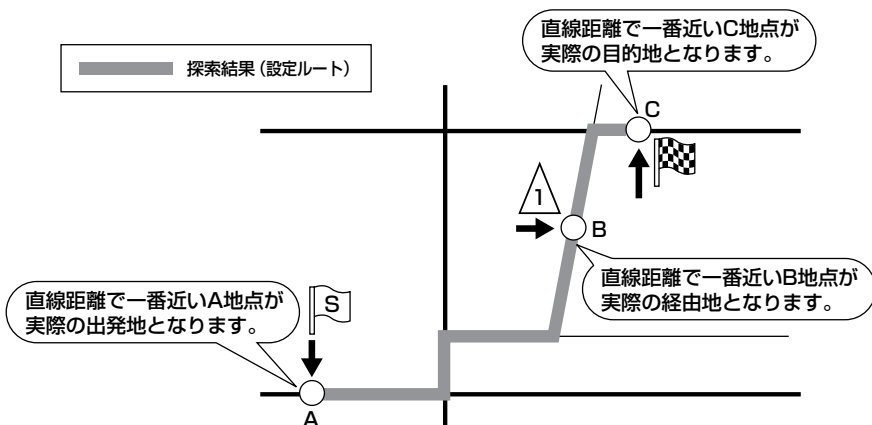

※有料道路(高速道路、都市高速道路を含む。)と一般道路が接近している地点に登録した場合は、有料道路上に設定するかどうかの確認メッセージが表示されます。

ルート設定について(2)

- 地図ソフトの更新によって収められている探索データが異なり、出発地／経由地／目的地や探索条件が同じであっても、参考ルートが異なる場合があります。
- ルート探索中に車のエンジンスイッチを0(OFF)に入れると、ルート探索を中断します。

細街路探索について

細街路(主要市区町村道路)では **時間規制道路を考慮する** を選択して表示灯を点灯させても一方通行の時間規制はルートの探索に加味しません。

※市街地図の収録エリアおよび細街路探索エリアにつきましては、296～299ページをご覧ください。

ルート設定の流れ

目的地 ボタン(目的地)から探索する場合

探索条件を選ぶ



目的地を登録する



探索実行



ルート案内開始

- **自動** / **有料道優先** / **一般道優先** / **距離優先** のどれか1つを選択。

- 自動再探索する / フェリーを優先する / 季節規制を考慮する / 時間規制道路を考慮する / VICS自動再探索する / VICS情報を考慮する / 統計交通情報を考慮する場合は表示灯を点灯させる。

探索条件、地図ソフトのデータをもとに、本機が参考ルートを探します。

※ルート案内を止める場合は「ルート案内をスタート/ストップする」(122ページ)にしたがって操作してください。

1 ルート探索・複数ルート探索をする(1)

ルート設定の流れ

ルート ボタン(ルート)から探索する場合

目的地を登録する



出発地を登録する

経由地を登録する



探索条件を選ぶ



探索実行

ルート案内開始

現在地以外の場所を出発地にする場合は、登録が必要です。

途中に寄りたい場所や通りたい場所(道)がある場合に登録します。(5か所まで)

- **自動** / **有料道優先** / **一般道優先** / **距離優先** のどれか1つを選択。
- 自動再探索する / フェリーを優先する / 季節規制を考慮する / 時間規制道路を考慮する / VICS自動再探索する / VICS情報を考慮する / 統計交通情報を考慮する場合は表示灯を点灯させる。

ルート探索 (参考ルートを1つ探索する)か **複数探索** (参考ルートを4つ探索して、好きなルートを選ぶ)のどちらかを選択。
※経由地が設定されている場合は **複数探索** は選択できません。

登録した内容(目的地・出発地・経由地)、探索条件、地図ソフトのデータをもとに、本機が参考ルートを探します。

※ルート案内を止める場合は「ルート案内をスタート/ストップする」(122ページ)にしたがって操作してください。



トヨタハイブ

- 現在地を出発地にする場合は、ルート設定をする前に、実際の現在地を表示していることを確認してください。
- 有料道路(高速道路、都市高速道路を含む)と一般道路が接近している地点に、出発地/経由地/目的地を登録すると、有料道路上に設定するかどうかの確認メッセージが表示されます。
有料道路上に登録する場合は **はい** を、一般道路上に登録する場合は **いいえ** を選び、タッチしてください。
- 参考ルートは、必ずしも最短ルートが選ばれるわけではありません。



注意 交通規制の変更などにより、実際には参考ルートが通れない場合があります。この場合は、実際の交通規制にしたがって走行してください。

ルート

「ルート設定」 / 「ルート探索・複数ルート探索をする」

1 ルート探索・複数ルート探索をする(2)

1 ルート探索をする

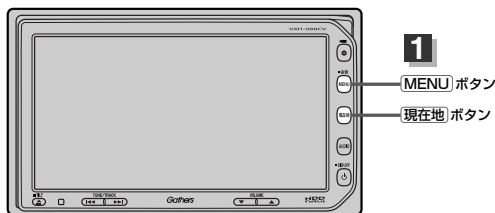

1 MENU ボタンを押す。

2 < 目的地 ボタンを選択し、検索方法を選択してタッチする。

探索条件を変更する
場合はここをタッチ
☞ 72～74ページ



< ルート ボタンを選択し、ルート編集 ボタンをタッチする。
ルート編集画面が表示されたら、☞ ボタンをタッチする。

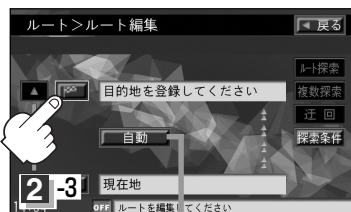

探索条件を変更する
場合はここをタッチ
☞ 121ページ

この後は、選んだ方法で登録する場所周辺の地図を表示させます。

- 目的地付近
- 出発地付近
- 経由地付近
- 地図から 〔P〕 104ページ
- 現在地付近
- 住所 〔P〕 75～77ページ
- 電話番号 〔P〕 78～80ページ
- 施設50音 〔P〕 81～84ページ
- 自宅 〔P〕 85ページ
- ジャンル 〔P〕 86～88ページ
- 登録地点 〔P〕 92、93ページ
- 目的地履歴 〔P〕 94ページ
- 郵便番号 〔P〕 96ページ
- 地名50音 〔P〕 97、98ページ
- 周辺施設 〔P〕 99～101ページ
- マップコード 〔P〕 102ページ
- 緯度経度 〔P〕 103ページ

3

目的地を登録します。

<表示された目的地で良い場合

設定 ボタンをタッチし、設定メニューを表示させ **目的地に設定する** ボタンをタッチする。

<設定メニューと共に表示された目的地で良い場合

目的地に設定する ボタンをタッチする。

<設定メニューが表示されている場合に、目的地の位置調整をする場合

閉じる ボタンまたは地図画面をタッチして設定メニューを閉じる。

カーソルを目的地に合わせて **設定** ボタンをタッチし設定メニューを表示させ、

目的地に設定する ボタンをタッチする。

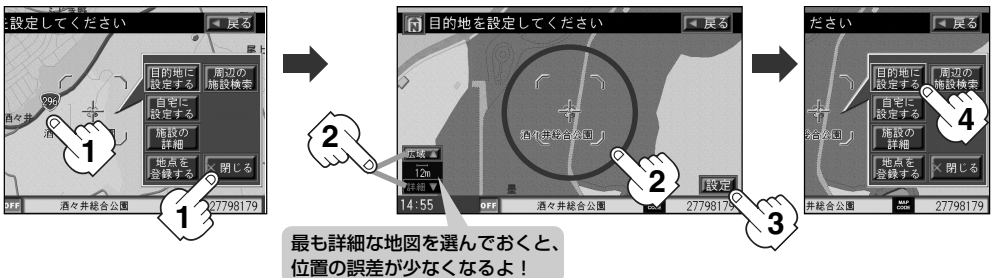

● **目的地** から探索した場合、目的地にゴールマーク(📍)が表示された後、現在設定されている探索条件でルート探索が開始されます。ルート探索が完了すると、ルート案内画面が表示されます。

● **ルート** から探索した場合、目的地を登録すると、ルート編集画面に戻ります。

ルート探索 ボタンをタッチすると、目的地にゴールマーク(📍)が表示された後、現在設定されている探索条件でルート探索が開始されます。ルート探索が完了すると、ルート案内画面が表示されます。

1 ルート探索・複数ルート探索をする(3)

4

ルート案内を開始します。

※探索条件を変える場合は、Quickメニューを表示させ**再探索** ボタンをタッチし、表示された探索条件の中から選択します。



アドバイス

- 到着予想時刻は走行速度によって異なります。[🔍]「走行速度を設定する」178ページ
- 有料道路を優先しない設定にしている場合、有料道路を使用したルート探索をするときもあります。
- 目的地** から探索して目的地を登録するとき、選択した場所に「出入り口情報」や「提携駐車場情報」がある場合はメッセージが表示されます。**はい** を選択すると情報リスト画面が表示され、リストを選択すると情報画面を表示して情報の確認をすることができます。

複数ルート探索をする

表示された参考ルートの中から(“自動”“有料道”“一般道”“距離”)お好みのルート案内を開始することができます。

※複数ルート探索はトップメニューの **ルート** ボタンより操作します。

1 **MENU** ボタンを押す。



2 **ルート** ボタンを選択し、
ルート編集 ボタンをタッチする。

: ルート編集画面が表示されます。

2-2

3 **複数探索** ボタンをタッチする。

: ルート探索を開始します。ルート探索が完了すると、ルート確認画面が表示されます。

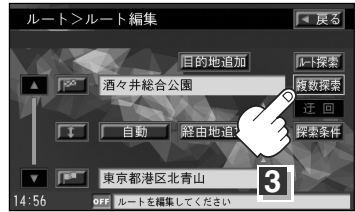

 複数ルート探索は1ルート探索に比べ、探索時間が長くなります。経由地を設定した場合、“複数探索”はできません。

4 **自動** / **有料道** / **一般道** / **距離** ボタンを
タッチしてルートを確認する。

: 有料道路は青、一般道路はピンク／緑で表示されます。



5 **案内スタート** ボタンを
タッチする。

: ルート案内を開始します。

目的地までのおおよその距離と所要時間と到着予想時刻(有料道路をルート案内した場合は合計料金を表示し、一般道路や一部の有料道路などで料金不明な場合は「---円」と表示されます。)

このボタンをタッチすると、ルートの詳細情報を見ることができます。
[👉] 「現在のルートを表示する」
123ページ

-  ● ルート確認画面で地図をスクロールして出発地から目的地までのルートを確認することができます。
[👉] 「**地図を動かす(地図スクロール)**」55ページ
- 到着予想時刻は走行速度によって異なります。[👉] 「**走行速度を設定する**」178ページ
 - 有料道路を優先しない設定にしている場合、有料道路を使用したルート探索をするときもあります。
 - 出発地(現在地)または目的地の変更や出発地と目的地の入れ替えなどは手順 **3** で「複数探索」をタッチする前に設定できます。[👉] 「**ルートを変更する**」114~121ページ

ルートを変更する(1)

設定したルートを修正して、新しいルートを探索することができます。

出発地の変更、目的地の変更、経由地の追加/変更/削除、経由地/目的地の入れ替え、探索条件の変更ができます。

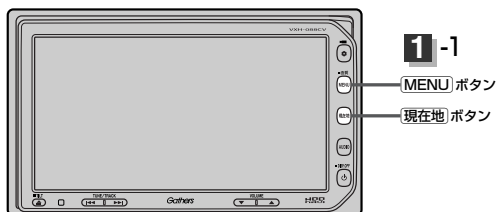

1

- MENU ボタンを押し、
ルート ボタンを選択して、
ルート編集 ボタンをタッチする。

：ルート編集画面が表示されます。



2

登録内容を変更する。

出発地の変更 (現在地以外を出発地にする)

- ① **現在地** ボタンをタッチする。
(新しい出発地を登録する。)
- ② ふき出し表示の中から
変更 ボタンをタッチする。
- ③ 表示されたメニューの中から、地図を
探す方法を選択してタッチする。
(**111** ページ)

：周辺の地図を表示します。

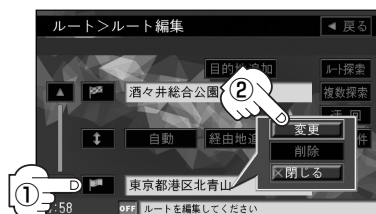

④ 出発地を登録します。

＜表示された出発地で良い場合

設定 ボタンをタッチし、設定メニューを表示させ **出発地に設定する** ボタンをタッチする。

＜設定メニューと共に表示された出発地で良い場合

出発地に設定する ボタンをタッチする。

＜設定メニューが表示されている場合に、出発地の位置調整をする場合

閉じる ボタンまたは地図画面をタッチして設定メニューを閉じる。

カーソルを出発地に合わせたら **設定** ボタンをタッチし、設定メニューを表示させ

出発地に設定する ボタンをタッチする。

※設定メニューの **周辺の施設検索** ボタンをタッチして出発地を探すこともできます。

( 99ページ手順 **4** から)



：ルート編集画面に戻ります。

ルートを変更する(2)

目的地の変更

① ボタンをタッチする。

② 新しい目的地を登録する。

登録のしかたは、**出発地の変更** (114ページ)

②～③を参照。

③ 目的地を登録します。

<表示された目的地で良い場合

設定 ボタンをタッチし、設定メニューを表示させ **目的地に設定する** ボタンをタッチする。

<設定メニューと共に表示された目的地で良い場合

目的地に設定する ボタンをタッチする。

<設定メニューが表示されている場合に、目的地の位置調整をする場合

閉じる ボタンまたは地図画面をタッチして設定メニューを閉じる。

カーソルを目的地に合わせたら **設定** ボタンをタッチし、設定メニューを表示させ

目的地に設定する ボタンをタッチする。

※設定メニューの **周辺の施設検索** ボタンをタッチして目的地を探することもできます。

(99ページ手順 **4** から)



: ルート編集画面に戻ります。

目的地の追加

追加する地点を目的地にし、すでに設定されている目的地を経由地にすることができます。

- ① **目的地追加** ボタンをタッチする。
- ② 新しい目的地を登録する。
登録のしかたは、**出発地の変更** (114ページ)
③を参照。
- ③ 目的地を登録します。

登録のしかたは、**目的地の変更** (116ページ)
③を参照。

：目的地を追加し、ルート編集画面に戻ります。

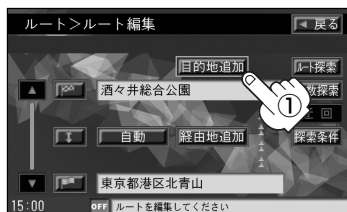

追加した目的地



経由地

経由地の追加

<ルート編集画面から経由地を追加する場合

- ① 追加する場所の **経由地追加** ボタンをタッチする。

出発地と目的地の間に追加する場合

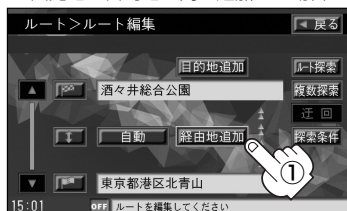

- ② 表示されたメニューの中から、経由地の地図を探す方法を選択してタッチする。
(☞111ページ)



ルート

(「ルートを変更する」)

ルートを変更する(3)

③ 経由地を登録します。

<表示された経由地で良い場合

設定 ボタンをタッチし、設定メニューを表示させ **経由地に設定する** ボタンをタッチする。

<設定メニューと共に表示された経由地で良い場合

経由地に設定する ボタンをタッチする。

<設定メニューが表示されている場合に、経由地の位置調整をする場合

閉じる ボタンまたは地図画面をタッチして設定メニューを閉じる。

カーソルを経由地に合わせたら **設定** ボタンをタッチし設定メニューを表示させ、**経由地に設定する** ボタンをタッチする。

※設定メニューの **周辺の施設検索** ボタンをタッチして経由地を探すこともできます。

( 99ページ手順 4 から)

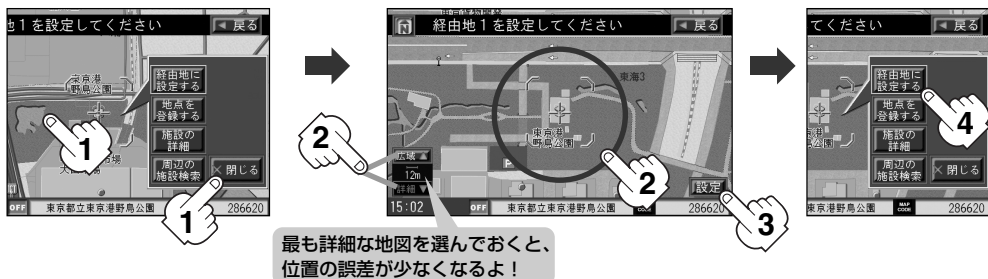

: 経由地が追加され、ルート編集画面に戻ります。

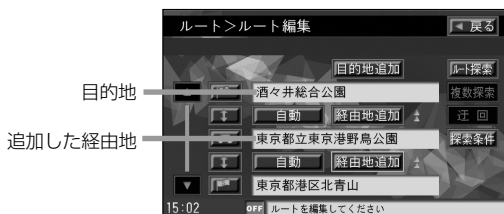

< **目的地** ボタンを選択し、検索方法を選択または地図画面から経由地を追加する場合

- ① ■ **目的地** ボタンを選択し、表示されたメニューの中から検索方法を選択してタッチする。(P111ページ)
: 周辺の地図を表示します。



- 画面をタッチして地図をスクロールさせ、経由地の地図を表示する。



- ② 経由地を登録します。

< 表示された経由地で良い場合

設定 ボタンをタッチし、設定メニューを表示させ **経由地を追加する** ボタンをタッチする。

< 設定メニューと共に表示された経由地で良い場合

経由地を追加する ボタンをタッチする。

< 設定メニューが表示されている場合に、経由地の位置調整をする場合

閉じる ボタンまたは地図画面をタッチして設定メニューを閉じる。

カーソルを経由地に合わせたら **設定** ボタンをタッチし設定メニューを表示させ、**経由地を追加する** ボタンをタッチする。



最も詳細な地図を選んでおくと、
位置の誤差が少なくなるよ！

ルートを変更する(4)

③ 追加する場所の **追加** ボタンをタッチする。

：ルート探索を開始します。ルート探索が完了すると、ルート案内を開始します。

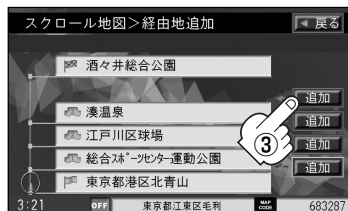

- となりあう経由地間の距離が短すぎると、経路探索機能が正常に働かない場合があります。
- 経由地は5か所まで登録できます。
- すでに通過した区間には経由地を登録することはできません。
- 地図画面または **目的地** ボタンから経由地を追加する場合、ルート案内を停止していると **経由地を追加する** ボタンは表示されません。

経由地の変更／削除

① 変更／削除する経由地の **変更** ボタンをタッチする。

② 変更する場合

変更 ボタンをタッチして、新しい経由地を登録する。

登録のしかたは、**経由地の追加** (117、118ページ)を参照。

削除する場合

削除 ボタンをタッチする。

：地点を削除するかどうかのメッセージが表示されるので、**はい** を選択すると、地点を削除し、ルート編集画面に戻ります。

※ **変更**、**削除** を中止する場合は、**閉じる** ボタンをタッチしてください。

経由地／目的地など地点の入れ替え

① 入れ替えたい場所の **変更** ボタンをタッチする。



すでに通過した経由地の変更・入れ替えはできません。

経由地1を選んだ場合

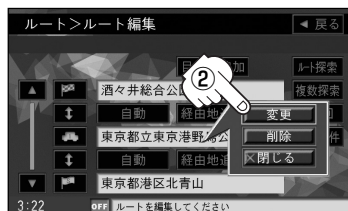

経由地1と目的地を入れ替える場合

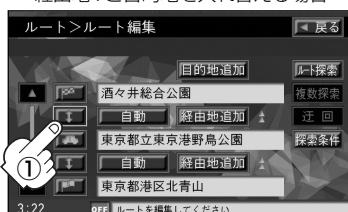

探索条件の変更

① 変更する場所の **自動** ボタンをタッチする。

② **自動** / **有料道優先** / **一般道優先** / **距離優先**
から選択し、タッチする。

※探索条件の変更を中止する場合は、**閉じる** ボタンをタッチしてください。

設定できる探索条件

● **自動**

ナビゲーションがルートを一時的に自動的に探索します。

● **有料道優先**

高速道路や有料道路を通るルートを一時的に優先的に探索します。

● **一般道優先**

国道や県道などを通るルートを一時的に優先的に探索します。

● **距離優先**

走行距離がなるべく短くなるようなルートを一時的に優先的に探索します。

経由地1までの探索条件を変更する場合

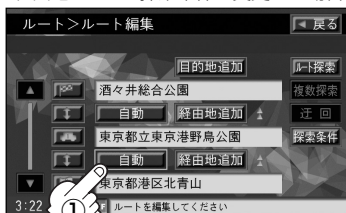

探索条件 ボタンをタッチして探索条件の変更をすることもできます。

 「ルート探索条件の設定をする」
72～74ページ



アドバイス

- **距離優先** を表示させると、細い道路ばかり通ったり、有料道路の乗り降りを繰り返すルートになることがあります。
- **距離優先** で探索させた場合でも、出発地、目的地の近くでは、安全のため通しやすい基本道路を優先するので距離優先とならない場合があります。また、細街路は、通行の安全上、最短ルートとならない場合があります。

3 ルート探索を開始する場合は、**ルート探索** または **複数探索** ボタンを選択し
タッチする。

< **ルート探索** を選択した場合

ルート探索が完了すると、ルート案内を開始します。

< **複数探索** を選択した場合

ルート探索が完了すると、4つのルートの選択画面になります。好きなルートを選択し、**案内スタート** ボタンをタッチすると、ルート案内を開始します。



アドバイス

- 複数ルート探索は1ルート探索に比べ、探索時間が長くなります。
- 経由地を設定したときは、**複数探索** ボタンは選択できません。
- 到着予想時刻は走行速度によって異なります。
 「走行速度を設定する」178ページ
- 有料道路を優先しない設定にしている場合でも、有料道路を使用したルート探索をするときもあります。

ルート案内をスタート／ストップする

設定したルートの案内を開始させたり、よく知っている道など案内が必要ない場合は音声案内と画面表示を一時的にやめたりすることができます。

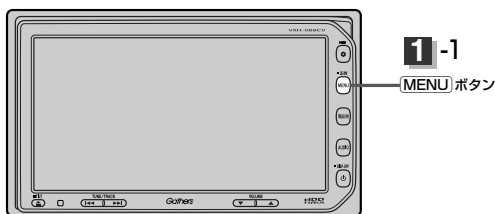

1

MENU ボタンを押し、
ルート ボタンを選択して、
案内スタート ボタンをタッチする。

：地図画面が表示されます。



2

ルート案内を停止する場合は・・・
上記手順 **1** のとき **案内ストップ** ボタンを
タッチする。

：ルート案内を停止し、地図画面が表示されます。



- Quickメニュー(**Quick**)の **案内スタート** / **案内ストップ** でも案内をスタート／ストップすることができます。(タッチするたびに表示が切り替わります。)
- ルート案内をやめても、探索されたルートは次にルートを探索したり、ルートの変更をしたり、保存ルートと呼び出ししたりするまでは保存されています。

現在のルートを表示する(1)

設定したルート(出発地から目的地まで)を全画面に表示させて確認することができます。



- 1** **MENU** ボタンを押し、
ルート ボタンを選択して、
全ルート表示 ボタンをタッチする。

: 全ルートが表示されます。



- 2** 見終わったら・・・

戻る ボタンをタッチする。

現在地から目的地までのおおよその距離(有料道路をルート案内した場合は合計料金を表示し、一般道路や一部の有料道路などで料金不明な場合は「---円」と表示されます。)

出発地から目的地までのルート全体が見える縮尺で表示されます。



ルート詳細情報を表示するには

設定したルートの道路の種類や案内区間の距離を確認することができます。

- ① 手順 **1** にしたがって操作し、
詳細情報 ボタンをタッチする。
: ルート詳細情報画面が表示されます。



- ② 見終わったら・・・
戻る ボタンをタッチする。

▲/▼ ボタンタッチ
でページ戻し/送り表示

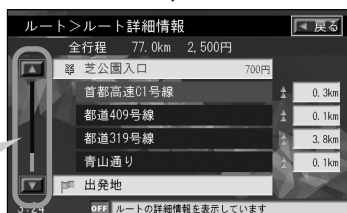

ルート

(「ルート案内をスタート/ストップする」) / (「現在のルートを表示する」)

現在のルートを表示する(2)



- 3Dビューのときでも、全ルート表示は平面地図画面で表示されます。
- ルートの一部が画面内に入りきらない場合があります。
- 地図をスクロールして出発地から目的地までのルートを確認することができます。
【🔍 「**地図を動かす(地図スクロール)**」 55ページ
- 現在のルートに有料道路がある場合は、その目的地までの合計料金を表示し、一般道路や一部の有料道路などで料金不明な場合は「---円」と表示されます。
- ルート詳細情報画面では各区分ごとの料金を表示します。
- デモ走行(134ページ)、ルート情報(194、195ページ)、音声案内(69、70ページ)など、ルート案内走行を助ける様々な機能もあります。
- 設定ルートの色(ピンク/緑)を選ぶことができます。
※どちらを選んだ場合も、有料道路は青色になります。
【🔍 「ルート案内画面の設定を変える」 195ページ

現在のルートを保存する

設定したルートの地点と探索条件を20件まで保存することができます。保存したルート(登録ルート)は、ルート案内をすることができます。☞「登録ルート」126、127ページ

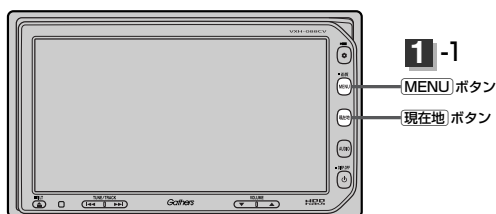

1

MENU ボタンを押し、
ルート ボタンを選択して、
ルート保存 ボタンをタッチする。

：“このルートを保存しました。”と表示されます。



2

設定を終わるには・・・

現在地 ボタンを押すまたは **戻る** ボタンをタッチすると、現在地の地図に戻ります。



アドバイス

- ルート設定後、次のルートを探したり、ルートの変更後再探索をしたり、保存ルート呼び出ししたりすると、そのルートは、自動的に消去されます。残しておきたいルートは、保存しておいてください。
- 手順 **1** で、すでに設定したルートの地点と探索条件が20件保存されている場合は、“登録可能件数を超過しました。不要な登録内容を削除してください。”と表示されます。**ルート** の **登録ルート** を選択し、不要なデータを消去してください。「保存したルートの削除」127ページ

ルート

〔現在のルートを表示する〕 / 〔現在のルートを保存する〕

登録ルート (保存したルートの呼出し)

保存したルート呼び出して、ルート探索をすることができます。

※現在ルートを表示している場合は、そのルートは削除され、この呼出したルートが表示されます。

あらかじめルートを保存しておきます。☞ 「現在のルートを保存する」 125ページ

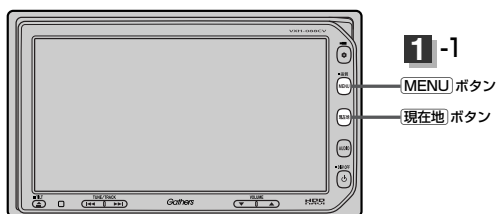

1

MENU ボタンを押し、
ルート ボタンを選択して、
登録ルート ボタンをタッチする。

: 登録ルートリスト画面が表示されます。



2

呼び出したいルートタッチする。

<すでに現在のルートがある場合

現在のルートを消去していかどうかのメッセージが表示されるので **はい** を選択するとルート探索を開始します。

<ルートがない場合

ルート探索を開始します。

: ルート探索が完了すると、ルート案内を開始します。

※保存したときの探索条件でルート探索されます。

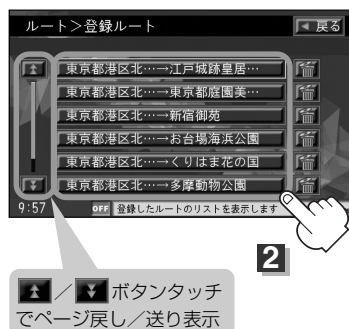

(保存したルート削除)

保存したルートを消去することができます。

あらかじめルートを保存しておきます。☞ 「現在のルートを保存する」 125ページ

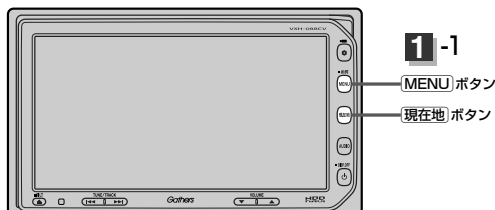

- 1** MENU ボタンを押し、
ルート ボタンを選択して、
登録ルート ボタンをタッチする。
: 登録ルートリスト画面が表示されます。



- 2** 削除したいルート of 削除 ボタンをタッチする。
: 登録ルートを削除していいかどうかのメッセージが表示されるので **はい** を選択します。
登録ルートリスト画面に戻ります。

↑ / ↓ ボタンタッチ
でページ戻し / 送り表示

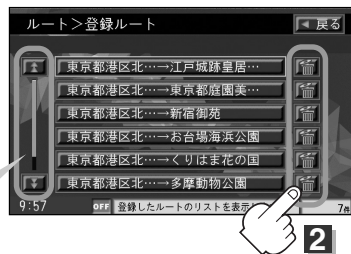

- 3** 設定を終わるには・・・
現在地 ボタンを押すと、現在地の地図に戻ります。
戻る ボタンをタッチすると、メニュー画面に戻ります。



現在のルートは、次の場合、自動的に消去されます。

- ルート探索をして、あらたにルートを設定したとき
- ルートの変更をしたとき
- ルートの再探索をしたとき

ルート

(登録ルート(保存したルートの呼出し) / (保存したルートの削除))

現在のルート削除する

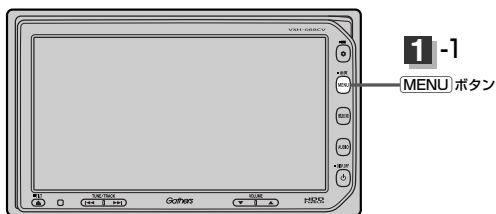

1

MENU ボタンを押し、
ルート ボタンを選択して、
ルート削除 ボタンをタッチする。

：現在のルートを削除するかどうかのメッセージが表示されるので **はい** を選択するとルートを削除し、ルートメニュー画面に戻ります。



アドバース

現在のルートは、次の場合、自動的に消去されます。

- ルート探索をして、あらたにルートを設定したとき
- ルートの変更をしたとき
- ルートの再探索をしたとき

渋滞予測ルート探索をする(1)

本機に収録されている過去の渋滞統計データをもとに、設定したルート上の渋滞を予測して回避するルート探索をすることができます。表示された参考ルートの中から出発時刻(“現在時刻” “指定日時” “30分後” “1時間後” “予測なし”)によって、所要時間やルートの違いを確認することができます。

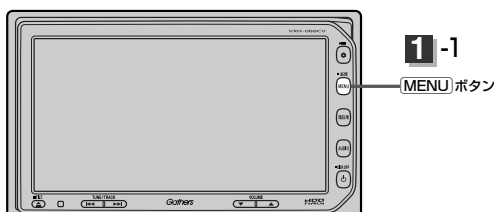

- 1** **MENU** ボタンを押し、
ルート ボタンを選択して、
予測回避 ボタンをタッチする。

：日時選択画面が表示されます。



- 2** 設定したい項目(**現在時刻探索** /
日時指定探索) をタッチする。

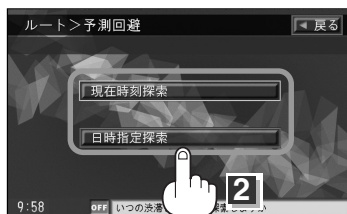

- 3** < **現在時刻探索** を選択した場合

：ルート探索を開始します。ルート探索が完了すると、ルート確認画面が表示されます。

- ①** **現在時刻** / **30分後** / **1時間後** /
予測なし / **カレンダー** ボタンを
タッチしてルートを確認する。



このボタンをタッチすると、ルートの詳細情報を見ることができます。

 「現在のルートを表示する」

123ページ

目的地までのおおよその距離と所要時間と到着予想時刻
(有料道路をルート案内した場合は合計料金を表示し、一般道路や一部の有料道路などで料金不明な場合は「---円」と表示されます。)

【現在のルートを削除する】

ルート

【渋滞予測ルート探索をする】

渋滞予測ルート探索をする(2)

< 日時指定探索 を選択した場合

: 日付指定画面が表示されます。

① 日付を選んでタッチする。

: 時刻指定画面が表示されます。



ここをタッチするとカレンダー送りができます。(今月を指定しているときは、前月を指定することはできません。)

前月 ボタンは暗くなります。)

② 数字をタッチして時間を入力する。

: 時間は24時間制の15分単位で入力します。

③ 探索 ボタンをタッチする。

: ルート探索を開始します。ルート探索が完了すると、ルート確認画面が表示されます。

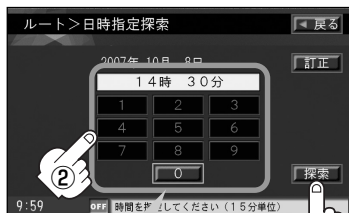

数字入力時、選べない数字は暗くなります。

④ 指定日時 / 30分後 / 1時間後 /

予測なし / **カレンダー** ボタンをタッチしてルートを確認する。

目的地までのおおよその距離と所要時間と到着予想時刻 (有料道路をルート案内した場合は合計料金を表示し、一般道路や一部の有料道路などで料金不明な場合は「---円」と表示されます。)

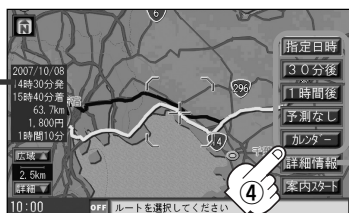

このボタンをタッチすると、ルートの詳細情報を見ることができます。

「現在のルートを表示する」123ページ

4

案内スタート ボタンをタッチする。

: ルート案内を開始します。



アドハイス

- 到着予想時刻は指定した時刻によって異なります。
- 日付指定画面で過去の日時を設定することはできません。
- ルート確認画面で地図をスクロールして出発地から目的地までのルートを確認することができます。
 「**地図を動かす(地図スクロール)**」55ページ
- ルート確認画面で **カレンダー** ボタンをタッチして、日時の変更をすることができます。130ページ手順①~④にしたがって操作してください。
- 過去の渋滞状況をもとに渋滞を予測してルート探索するため、実際の渋滞を避けたルートになるとは限りません。
- 各道路(一般道路/国道/有料道路)の平均走行速度を設定していても所要時間と到着予想時刻は **自動** でルート探索された表示になります。 「**走行速度を設定する**」178ページ
- 出発地と目的地との距離が長い場合、経由地を多く登録している場合は、ルート探索に時間がかかります。

ルートから外れてしまったら… (再探索)

本機はルート案内走行時に設定ルートから外れると自動的に再探索(リルート)するように初期設定されていますが(「**7**」2ページ)、再探索しない設定にしている場合にルート案内走行時に設定ルートから外れてしまった場合、下記の手順(手動)で、現在地から目的地までの参考ルートを再探索することができます。

再探索が完了すると、古いルートが消えて、新しいルートが表示されます。

1 現在地表示画面で、**Quick** ボタンをタッチする。

：Quickメニューが表示されます。



2 **再探索** ボタンをタッチする。

※ **前へ** / **次へ** ボタンタッチでページ戻し/送り表示。



3 探索条件(**自動** / **有料道優先** / **一般道優先** / **距離優先**)を選び、タッチする。

※探索を中止する場合は、**戻る** ボタンをタッチしてください。

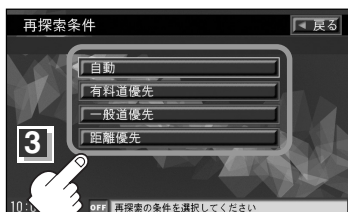

- 経由地を登録している場合は、経由地を通るルートを探します。(すでに通過した経由地は除く。)
- 経由地を登録している場合、選択した探索条件は次の経由地までとなります。
- 再探索は、安全な場所に車を止めて行なってください。ルート探索中に移動すると、設定ルートが表示されたときに、すでにそのルートから外れてしまっている可能性があります。
- 高速道路上や中央分離帯のある道路で再探索をすると、GPS衛星電波の誤差により、再探索の出発地(現在地)が反対車線に設定され、進行方向と逆のルートを表示する場合があります。

ルート

〔渋滞予測ルート探索をする〕

〔ルートから外れてしまったら…(再探索)〕

前方の道が通れない… (迂回探索)

ルート案内走行時に工事や渋滞などで前方の道が通れない場合、別の道を通るようにルートを一部修正することができます。

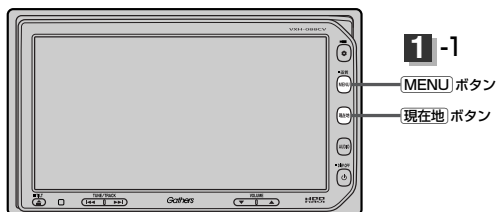

1

MENU ボタンを押し、
ルート ボタンを選択して、
ルート編集 ボタンをタッチする。

: ルート編集画面が表示されます。

1-3



2

迂回 ボタンをタッチする。

: 迂回距離選択画面が表示されます。



3

迂回距離 (1km迂回 / 2km迂回 /
5km迂回 / 10km迂回) を選択する。

3



- 保存ルート呼び出してルート案内走行していた場合、保存されているルートは変わりません。
- 迂回探索は、安全な場所に車を止めて行ってください。迂回探索中に移動すると、迂回ルートが表示されたときに、すでにそのルートから外れてしまっている可能性があります。
- 他の道がない場合や探索した迂回路が極端に遠回りになる場合は、現在のルートをそのまま表示する場合があります。
- 経由地を登録している場合は、経由地を通るルートを探します。(すでに通過している経由地は除く。)

渋滞地点を確認する

設定したルート上に渋滞／規制がある場合、渋滞／規制地点を表示して確認することができます。

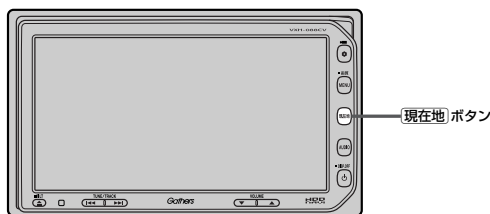

「前方の道が通れない…」（迂回探索）」

1 現在地表示画面で **現在地** ボタンをタッチする。

：音声案内とともに渋滞／規制地点が表示されます。



ルート



「渋滞地点を確認する」

2 見終わったら・・・

現在地 ボタンを押すまたは **戻る** ボタンをタッチすると、現在地の地図に戻ります。



アドバイス

- ルート上に渋滞／規制がない場合、**現在地** ボタンをタッチしても表示されません。音声案内のみとなります。
- 渋滞地点は現在地から前方10km以内の一番近い渋滞／規制地点が表示されます。
- Quickメニューに **渋滞地点** ボタンを登録すると、**Quick** → **渋滞地点** で、渋滞地点を確認することもできます。 「Quickメニューの設定を変えるには」205、206ページ
- ルート案内を停止している場合、**現在地** ボタンは選択できません。
- FM多重の受信番組設定を **交通情報番組組 (VICS) を受信します** に設定している場合のみ選択できます。（一般情報スタンプ（“FM一般”）表示時は選択できません。）
 「ルート案内をスタート/ストップする」122ページ
 「受信する情報（交通情報／一般情報）を選ぶには」143、144ページ

デモ走行をする

設定したルートを画面に表示し、地図上でそのルートを走ってみることができます。(これをデモ走行と呼びます。)あらかじめ設定しておけば、ルート情報表示(194、195ページ)、音声案内(69、70ページ)をすることもでき、出発前に、前もってルートを確認するのに便利です。

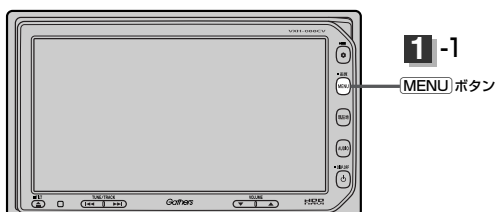

1

MENU ボタンを押し、
ルート ボタンを選択して、
全ルート表示 ボタンをタッチする。

：全ルートが表示されます。



2

デモ走行 ボタンをタッチする。

：デモ走行が開始されます。



3

デモ走行を終わるには・・・

デモ走行終了 ボタンをタッチしてください。



- デモ走行時、交差点拡大をしない／音声案内が遅れる／自転車マークが大きく移動することがありますが、故障ではありません。
- デモ走行中の動作(操作など)は、実際の操作と異なります。(Quickメニューなどは操作できません。また、軌跡の表示はしません。)
- 細街路の音声案内はデモ走行のみされます。
- 手順 2 で **詳細情報** ボタンをタッチすると、ルートの詳細情報を見ることができます。
[📄] 「現在のルートを表示する」123ページ
- MENU** ボタンを押して、デモ走行を終わることもできます。

情報

交通情報 (VICS 情報) について	…136~138
交通情報 (VICS 情報) とは	…136
表示について	…136、137
マーク一覧表	…138
VICS 放送局	…138
一般情報について	…139、140
一般情報とは	…139
表示について	…139
一般情報の内容 (番組) について	…139
一般情報放送局	…140
操作の前に	…141
FM多重の項目一覧	…141
操作画面について	…141
交通情報 / 一般情報を表示するには	…142
操作の流れ	…142
情報の消去について	…142
受信する情報 (交通情報 / 一般情報) を 選ぶには	…143、144
交通情報 (文字情報) / 一般情報を見るには	…145、146
交通情報 (図形情報) を見るには	…147
緊急情報を見るには	…148、149
緊急情報について	…149
選ぶするには	…150~155
自動選局	…150、151
手動選局	…152、153
エリア選局	…154、155

放送局をプリセット (保存) するには	…156~158
プリセットした放送局を呼び出すには	…157
プリセットした放送局に上書きするには	…158
ビーコン情報を見るには	…159
ビーコンの項目一覧	…159
ビーコン交通情報を見るには	…160
地図画面について	…160
ビーコンの文字情報 / 図形情報 (簡易図形) を 見るには	…161
ビーコンの緊急情報 / 旅行時間情報 を見るには	…162、163
緊急情報について	…163
ETC 情報を見るには	…164、165
履歴を見る	…164
管理情報を表示する	…165
渋滞予測地図を見るには	…166、167
おすすめを使う	…168~170
おすすめドライブナビゲーターを 選んだ場合	…168、169
おすすめアウトレットモールガイドを 選んだ場合	…170
エコドライブ情報の設定をする	…171~175
エコドライブ情報の設定をする	…171、172
右画面にエコドライブ情報を表示するには	…172
評価履歴を見る	…172、173
評価履歴を消去するには	…173
グラフ表示で見る	…174

交通情報(VICS情報)について(1)

交通情報(VICS情報)とは

FM多重放送局の中には、**VICS**センターから提供される**VICS**情報(レベル1～レベル3)を放送している局*があります。本書および画面表示では、この**VICS**情報を“交通情報”とも呼んでいます。

*本書では交通情報を放送しているFM多重放送局を“**VICS**放送局”と呼んでいます。

📖 「**VICS**の概要」300、301ページ

表示について

交通情報の表示には、3種類(レベル1、レベル2、レベル3)があります。

※表示形式は、放送局によって異なる場合があります。

レベル1(文字)表示

(例)



ヘッダー文

VICS放送局名、ページ、情報提供時刻などを表示します。

表示中の情報が交通情報であることを示します。

受信中の周波数

本文

- 1ページは、ヘッダー文(1行)と本文(全角：15文字×2行の30文字まで。半角：31文字×2行の62文字まで)で構成されています。

レベル2(簡易図形)表示

(例1)



ヘッダー文

VICS放送局名、ページ、情報提供時刻などを表示します。

渋滞情報

赤色：渋滞

橙色：混雑

※渋滞方向を矢印で表示します。

(例2)



ヘッダー文

VICS放送局名、ページ、情報提供時刻などを表示します

高速・有料道路がこの先もつづくことを示します。この先の情報提供がない場合は、灰色です。

渋滞情報

矢印方向の渋滞状況を示します。赤色：渋滞 橙色：混雑

VICS情報マーク

📄 マーカー一覧表 138ページ

矢印方向の次の地点までの所要時間(5分単位)

この例の場合は、新見ICから三次ICまで、約55分かかるとを示しています。



アドバイス

渋滞情報は、渋滞や混雑がない場合、または情報が不明な場合は表示されません。

レベル3(地図)表示

(例1)



VICSタイムスタンプ
交通情報の提供時刻を表示します。

※表示可能なレベル3
情報がない時は
"---:---"を
表示します。

※一般情報を受信する
設定になっている場
合は、表示されませ
ん。

VICS情報マーク

📄 マーカー一覧表 138ページ

渋滞情報

赤色：渋滞 橙色：混雑
緑色：渋滞なし 黄色：規制
※渋滞の方向を矢印で表示します。

← : 交通情報

(例2)

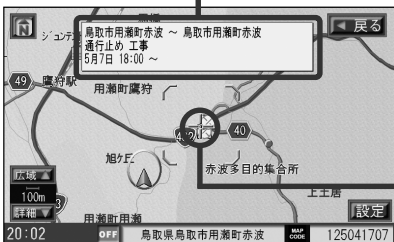

地図をスクロールさせてVICS情報
マークにカーソル(↑)をあわせると、
マーク詳細情報が表示されます。

VICS情報マーク





























📄 マーカー一覧表 138ページ

- 縮尺によってはレベル3表示できない場合があります。
- レベル3表示の情報提供時刻は、レベル1やレベル2表示の情報提供時刻と一致しない場合があります。
- 情報提供時刻が表示されている時("---:---"表示ではない時)に、レベル3が表示できます。
- 受信状況によっては、3種類(レベル1~レベル3)の情報を全て表示することはできない場合があります。

交通情報(VICS情報)について(2)

マーク一覧表

交通情報によっては、下記のマークが表示されます。

事故 	凍結 	チェーン規制 	駐車場(混雑)  (橙)	車線規制 	入り口制限 	速度規制 ^{40km/h} 	速度規制 ^{60km/h} 
故障車 	作業 	進入禁止 	駐車場(不明)  (黒)	徐行 	速度規制 ^{10km/h} 	速度規制 ^{50km/h} 	
路上障害 	通行止め/閉鎖 	駐車場(空)  (青)	駐車場(閉) 	入り口閉鎖 	速度規制 ^{20km/h} 	速度規制 ^{60km/h} 	
工事 	片側交互通行 	駐車場(満)  (赤)	対面通行 	大型通行止め 	速度規制 ^{30km/h} 	速度規制 ^{70km/h} 	

VICS放送局

●平成19年7月1日現在、開局されている放送局は次のとおりです。

VICS 旭川(85.8MHz)、**VICS** 札幌(85.2MHz)、**VICS** 函館(87.0MHz)、**VICS** 北見(86.0MHz)、
VICS 宮城(82.5MHz)、**VICS** 福島(85.3MHz)、**VICS** 群馬(81.6MHz)、**VICS** さいたま(85.1MHz)、
VICS 栃木(80.3MHz)、**VICS** 茨城(83.2MHz)、**VICS** 東京(82.5MHz)、**VICS** 千葉(80.7MHz)、
VICS 神奈川(81.9MHz)、**VICS** 長野(84.0MHz)、**VICS** 新潟(82.3MHz)、**VICS** 山梨(85.6MHz)、
VICS 静岡(88.8MHz)、**VICS** 石川(82.2MHz)、**VICS** 愛知(82.5MHz)、**VICS** 岐阜(83.6MHz)、
VICS 三重(81.8MHz)、**VICS** 滋賀(84.0MHz)、**VICS** 奈良(87.4MHz)、**VICS** 京都(82.8MHz)、
VICS 大阪(88.1MHz)、**VICS** 和歌山(84.7MHz)、**VICS** 兵庫(86.5MHz)、**VICS** 岡山(88.7MHz)、
VICS 広島(88.3MHz)、**VICS** 山口(85.3MHz)、**VICS** 香川(86.0MHz)、**VICS** 愛媛(87.7MHz)、
VICS 徳島(83.4MHz)、**VICS** 福岡(84.8MHz)、**VICS** 大分(88.9MHz)、**VICS** 熊本(85.4MHz)、
VICS 宮崎(86.2MHz)、**VICS** 高知(87.5MHz)、**VICS** 佐賀(81.6MHz)、**VICS** 長崎(84.5MHz)、
VICS 鹿児島(85.6MHz)、**VICS** 沖縄(88.1MHz)、**VICS** 福井(83.4MHz)、**VICS** 富山(81.5MHz)、
VICS 山形(82.1MHz)、**VICS** 秋田(86.7MHz)、**VICS** 青森(86.0MHz)、**VICS** 島根(84.5MHz)、
VICS 鳥取(85.8MHz)、**VICS** 岩手(83.1MHz)、**VICS** 釧路(88.5MHz)

※交通情報は、NHK-FM放送局の電波の一部を使用して放送されています。

上記の周波数は親局のものです。これら親局の中継局でも、交通情報を受信できます。



- VICS**のサービスエリア外の地域やトンネルの中など電波の届きにくい場所、電波状況の悪い場合などは、交通情報の受信が困難になったり、情報がそろわないのに時間がかかることがあります。
- VICS**放送局の情報提供時間は、24時間です。ただし、第1、第3日曜日の翌日の月曜日、午前1時～午前5時までには放送を休止する場合がありますので、この間は、交通情報は受信できません。

一般情報について(1)

一般情報とは

FM多重放送局の中には、各放送局が製作した文字情報(レベル1)を放送している局*があります。本書および画面表示では、この文字情報を“一般情報”と呼んでいます。

*本書では一般情報を放送しているFM多重放送局を“一般情報放送局”と呼んでいます。

表示について

(目次画面の例)



ヘッダー文

放送局名、番組名、ページなどを表示します。

表示中の情報が一般情報であることを示します。

受信中の周波数

本文

- 1ページは、ヘッダー文(1行)と本文(全角：15文字×2行の30文字まで。半角：31文字×2行の62文字まで)で構成されています。ページ数は番組によって異なり、番組によっては自動的にページ送りするものもあります。

一般情報の内容(番組)について

1つの放送局から、同時に複数の番組が放送されています。番組の数や内容は、放送局によって異なります。番組は目次画面で選ぶことができます。(「[表示について](#)」上記)番組は大きく次の2つに分けられます。

●連動情報番組(番組情報チャンネル)

FM音声放送と連動した番組です。放送中の曲名、アーティスト名、リクエストの受付電話番号など、音声放送に関連した内容です。音声放送に合わせて、放送局が内容を変えていきます。

●独立情報番組(天気予報、ニュース&スポーツ、交通情報、エンターテインメントチャンネルなど)

FM音声放送とは関連のない、独立した番組です。ページ送りは、放送局が行なう場合もあります。※番組の名称、数、内容等は、放送局によって異なります。また、番組の更新情報を受信すると、自動的に本機内に保存している一般情報が更新されます。

一般情報について(2)

一般情報放送局

平成19年7月1日現在、一般情報を放送している局は次のとおりです。

※下記の周波数は親局のものです。これら親局の中継局でも、一般情報を受信できます。

● JFN系列

FM北海道(80.4MHz)、FM青森(80.0MHz)、FM岩手(76.1MHz)、
FM仙台(77.1MHz)、FM秋田(82.8MHz)、FM山形(80.4MHz)、
ふくしまFM(81.8MHz)、FM栃木(76.4MHz)、TOKYO FM(80.0MHz)、
FMぐんま(86.3MHz)、FM新潟(77.5MHz)、FM長野(79.7MHz)、
静岡FM放送(79.2MHz)、FMとやま(82.7MHz)、FM石川(80.5MHz)、
FM福井(76.1MHz)、岐阜FM(80.0MHz)、FM AICHI(80.7MHz)、
FM三重(78.9MHz)、FM滋賀(77.0MHz)、fm osaka(85.1MHz)、
FM山陰(77.4MHz)、FM岡山(76.8MHz)、広島FM放送(78.2MHz)、
FM山口(79.2MHz)、FM香川(78.6MHz)、FM愛媛(79.7MHz)、
FM徳島(80.7MHz)、FM高知(81.6MHz)、FM佐賀(77.9MHz)、
FM福岡(80.7MHz)、FM長崎(79.5MHz)、FM熊本(77.4MHz)、
FM大分(88.0MHz)、FM宮崎(83.2MHz)、FM鹿児島(79.8MHz)、
FM沖縄(87.3MHz)、Kiss-FM KOBE(89.9MHz)

● JFL系列

J-WAVE(81.3MHz)

● 独立局

FM YOKOHAMA(84.7MHz)



アドバイス

- 各放送局の放送休止時間帯は一般情報を受信することはできません。
- 電波の状況によっては、FM音声放送は受信できても、一般情報は受信できない場合があります。

操作の前に

FM多重の項目一覧

情報 メニューの **FM多重** ボタンから操作します。



交通情報(文字情報)または一般情報を表示します。
(レベル1) [F] 145、146ページ

交通情報(図形情報)を表示します。(レベル2)
[F] 147ページ

※この項目は、**受信番組設定** を
“**一般情報番組を受信します**” に
設定している場合は暗くなります。

受信済みの緊急情報を表示します。(レベル1)
[F] 148、149ページ

受信する情報(交通情報／一般情報)の選択をする
ためのメニューです。
[F] 143、144ページ

周波数を設定するためのメニューです。
[F] 150～158ページ

VICS 表示設定画面を表示します。
VICS 表示設定画面では、

- ①交通情報(レベル3)の表示項目の選択
- ②交通情報(レベル3)を表示する道路の選択
- ③交通情報(レベル3)の渋滞、混雑時表示の点滅
をする／しないの選択をします。

[F] 220、221ページ

操作画面について

次のような画面が表示された場合は、番号を選んで、タッチしてください。

(例)

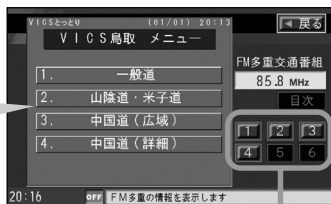

好きな番号を選んでください。

2ページ以上ページがある場合は…

▼ : 画面送り

戻る : 1つ前の選択画面に戻る。

※緊急情報表示画面や、目次画面の場合は、
メニュー画面に戻ります。(ただし、現在地
表示から緊急情報表示画面になったときは、
現在地表示に戻ります。)

目次 : 目次画面に戻る。

※暗い項目は、選ばません。

交通情報／一般情報を表示するには

本機では、FM多重放送を使って提供される交通情報(VICS)と一般情報(各放送局が独自に製作して放送している文字情報)を表示することができます。

操作の流れ

1 受信番組設定を下記のように設定しておく。

交通情報を表示する場合 “**交通情報番組(VICS)を受信します**” ボタンをタッチする。

一般情報を表示する場合 “**一般情報番組を受信します**” ボタンをタッチする。

 「受信する情報(交通情報／一般情報)を選ぶには」143、144ページ

2 手順1で選んだ情報を放送している放送局を受信する。

 「選局するには」150～155ページ



よく使う放送局は、プリセット(保存)しておく便利です。

 「放送局をプリセット(保存)するには」156～158ページ

3 見たい情報を表示させる。

交通情報を表示する場合

 「交通情報(文字情報)／一般情報を見るには」145、146ページ

「交通情報(図形情報)を見るには」147ページ

「緊急情報を見るには」148、149ページ

「VICS表示の設定をする」220、221ページ

「渋滞予測地図を見るには」166、167ページ

一般情報を表示する場合

 「交通情報(文字情報)／一般情報を見るには」145、146ページ

「緊急情報を見るには」148、149ページ

情報の消去について

次の場合は、本機で受信した情報が消去されます。

- 車のエンジンスイッチを0(OFF)にしたり、受信周波数が変わったり、変えたりした場合に受信した情報が消去されることがあります。
- 渋滞情報保存時間を経過した。(交通情報の場合)
- 受信する情報(交通情報／一般情報)を切り替えた場合、切り替える前の情報は消去されます。(たとえば、交通情報を受信していて、一般情報に切り替え、再度、交通情報に切り替えた場合、前回受信していた交通情報は消去されています。ただし、レベル3情報については切り替える直前のデータが保持されるため、一定時間の表示は可能です。)

受信する情報(交通情報／一般情報)を選ぶには(1)

受信番組設定で“**交通情報番組(VICS)を受信します**”に設定すると、交通情報を受信する設定になります。また、“**一般情報番組を受信します**”に設定すると一般情報を受信する設定になります。



例 一般情報を受信する場合

- 1** **MENU** ボタンを押し、
情報 ボタンを選択して、
FM多重 ボタンをタッチする。
: FM多重情報画面が表示されます。



- 2** **受信番組設定** ボタンをタッチする。
: 受信番組設定画面が表示されます。



- 3** **一般情報番組を受信します** ボタンを
タッチする。

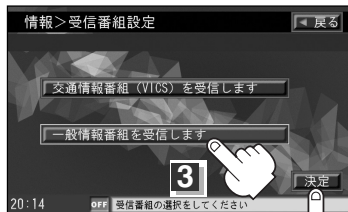

- 4** 設定を終わるには・・・
決定 ボタンをタッチする。
: 設定を保存し、1つ前の画面に戻ります。

- 5** **現在地** ボタンを押すと、現在地の地図に戻ります。
MENU ボタンを押すと、メニュー画面に戻ります。

受信する情報(交通情報／一般情報)を選ぶには(2)



アドバイス

- “**交通情報番組(VICS)を受信します**” に設定しているときは、VICSタイムスタンプに、交通情報提供時刻を表示します。“**一般情報番組を受信します**” に設定しているときは、VICSタイムスタンプに変わり、一般情報スタンプ(“FM一般”)を表示します。
- “**交通情報番組(VICS)を受信します**” に設定しているときは、一般情報を放送している放送局を受信しても、一般情報は受信しません。同様に “**一般情報番組を受信します**” に設定しているときは、**VICS** 放送局(交通情報を放送している放送局)を放送している放送局を受信しても、交通情報は受信しません。
- “**交通情報番組(VICS)を受信します**”、“**一般情報番組を受信します**” に設定しただけでは、各情報を表示することはできません。☞ 「交通情報／一般情報を表示するには」142ページ

交通情報(文字情報)／一般情報を見るには(1)

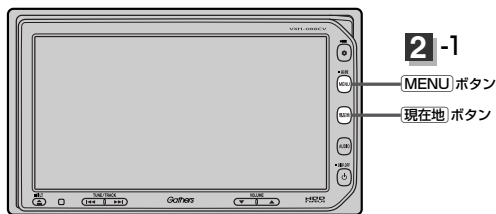

1 交通情報(文字情報)を見る場合

受信番組設定 を “ 交通情報番組(VICS)を受信します ” に設定し、
VICS放送局([音] 138ページ)を受信する。

一般情報を見る場合

受信番組設定 を “ 一般情報番組を受信します ” に設定し、
一般情報放送局([音] 140ページ)を受信する。

[音] 「受信する情報(交通情報／一般情報)を選ぶには」 143、144ページ

[音] 「選局するには」 150～155ページ

2 MENU ボタンを押し、 情報 ボタンを選択して、 FM多重 ボタンをタッチする。 : FM多重情報画面が表示されます。



3 文字情報 ボタンをタッチする。 : VICS表示画面が表示されます。



情報

(受信する情報を選ぶ)

(交通情報／一般情報を見る)

交通情報(文字情報)／一般情報を見るには(2)

4 見たい情報の番号を、タッチする。

選択画面が続く場合は、**▼** ボタンをタッチして“見たい情報の番号を、タッチする。”を繰り返してください。

2ページ以上ある場合は、画面を送って、見たい情報のある画面を表示してください。(次ページ参照)
※ページ数が表示されない番組もあります。

交通情報(文字情報)の目次画面(例)
("3. 旅行時間"を見る場合)



次画面に進むとき、選んで、タッチします。(画面送り)
前画面に戻るとき、選んで、タッチします。(画面戻し)

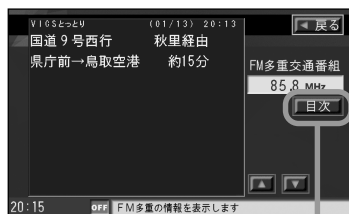
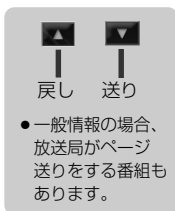

目次に戻るとき、タッチします。

※一般情報の場合、目次データが受信できていない場合は“情報の受信中です。”と表示します。
目次データが受信できると、目次画面を表示します。

情報表示中に新しい情報を受信したら・・・

自動的に情報を書きかえます。

情報表示を止めるには

現在地 ボタン、**MENU** ボタンを押すか、**戻る** ボタンをタッチします。



一般情報の場合、手順 **1** ～ **3** の操作をした後、目次画面ではなく、連動情報番組(**139** ページ)が表示されることがあります。目次データは受信できないが、連動情報番組データは受信できた場合にこうなります。他の番組を見たい場合は、しばらく待って、**目次** ボタンをタッチしてみてください。

交通情報(図形情報)を見るには



1 受信番組設定 を “ 交通情報番組 (VICS) を受信します ” に設定し、
VICS 放送局 (138 ページ) を受信する。

「受信する情報(交通情報／一般情報)を選ぶには」 143、144ページ

「選局するには」 150～155ページ

2 MENU ボタンを押し、
情報 ボタンを選択して、
FM多重 ボタンをタッチする。
： FM多重情報画面が表示されます。



3 図形情報 ボタンをタッチする。



4 見たい情報の番号を、タッチする。
選択画面が続く場合は、“見たい情報の番号を、タッチする” を繰り返してください。

図形情報の目次画面(例)



情報表示中に新しい情報を受信したら・・・
自動的に情報を書きかえます。

情報表示を止めるには
現在地 ボタンを押すか、戻る ボタンをタッチします。



FM多重の 図形情報 は、受信番組設定 を、“一般情報番組を受信します” に設定している場合は暗く
なります。

緊急情報を見るには

交通情報を受信中は、交通情報の緊急情報番組を受信します。
また、一般情報を受信中は、一般情報の緊急情報番組を受信します。



1

交通情報(文字情報)を見る場合

受信番組設定 を “ 交通情報番組(VICS)を受信します ” に設定し、
VICS放送局 (☞ 138ページ)を受信する。

一般情報を見る場合

受信番組設定 を “ 一般情報番組を受信します ” に設定し、
一般情報放送局 (☞ 140ページ)を受信する。

☞ 「受信する情報(交通情報／一般情報)を選ぶには」 143、144ページ

☞ 「選局するには」 150～155ページ

2

MENU ボタンを押し、

情報 ボタンを選択して、

FM多重 ボタンをタッチする。

：FM多重情報画面が表示されます。



3

緊急情報 ボタンをタッチする。

※情報を受信していないときは、
ボタンは暗くなります。



情報表示中に新しい情報を受信したら・・・
自動的に情報を書きかえます。

情報表示を止めるには

現在地 ボタン／MENU ボタンを押すか、戻る ボタンをタッチします。

緊急情報について

受信中の放送局の緊急情報番組を受信すると、音声で受信したことを知らせます。

- 現在地表示時に受信した場合は、自動的に情報を表示します。ただし、再探索中などは割り込み表示しません。
※約15秒後には、緊急情報は消え、自動的に現在地表示に戻りますが、緊急情報表示画面で、**戻る** ボタンをタッチして、現在地表示に戻すこともできます。
- 交通情報(文字情報/図形情報)表示中、または一般情報表示中に受信した場合は、他の情報より優先して、受信した緊急情報を表示します。この場合、緊急情報表示画面で、**戻る** ボタンをタッチすると、メニューに戻ります。
- 上記以外のときに受信した場合、緊急情報を見るには、左ページにしたがって、FM多重の**緊急情報** ボタンをタッチしてください。



アドバンス

● 緊急情報は、見終わった後も消えず、左ページにしたがって、FM多重の**緊急情報** ボタンをタッチすると、表示されます。

※情報を消去する行為をした場合は、緊急情報も消えます。

🔍 「**情報の消去について**」142ページ

- 交通情報を受信中は、交通情報の緊急情報番組を受信します。
また、一般情報を受信中は、一般情報の緊急情報番組を受信します。
- 緊急情報表示を止める場合は、**現在地** ボタン/**(MENU)** ボタンを押すか、**戻る** ボタンをタッチしてください。

選局するには(1)

交通情報を見るには、**VICS** 放送局 ( 138ページ)を受信してください。

また、一般情報を見るには、**一般情報放送局** ( 140ページ)を受信してください。選局には、

自動選局、**手動選局**、**エリア選局** の3つの方法があります。



受信した放送局をプリセット(保存)しておく、後で呼び出すことができます。

 「放送局をプリセット(保存)するには」156~158ページ

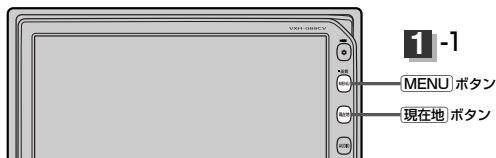

1-1

MENU ボタン

現在地 ボタン

自動選局

…… 周波数設定画面で **自動選局** ボタンをタッチして表示灯を点灯させると、自動選局をはじめ、放送局*を受信すると止まります。この後、受信中の電波が弱くなると、自動的に電波の強い周波数に切り替わるので、引き続き、情報を受信することができます。

* : **受信番組設定** を “ **交通情報番組(VICS)を受信します** ” に設定している場合は、**VICS** 放送局を受信します。また、“ **一般情報番組を受信します** ” に設定している場合は、一般情報放送局を受信します。

1

MENU ボタンを押し、

情報 ボタンを選択して、

FM多重 ボタンをタッチする。

: FM多重情報画面が表示されます。



1-3

1-2

2

周波数設定 ボタンをタッチする。

: 周波数設定画面が表示されます。



2

3

自動選局 ボタンをタッチする。

：表示灯が点灯します。

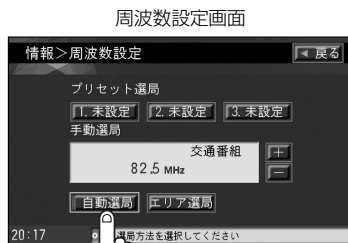

自動選局機能が働いていることを示します。

サーチ完了

受信中の放送局名と周波数

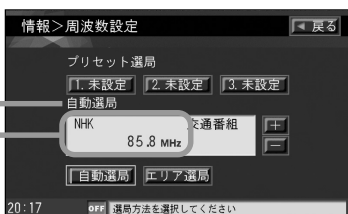

サーチ中

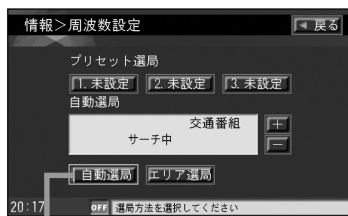

自動選局に変わった。

選択時表示灯点灯

4

設定を終わるには・・・

現在地 ボタンを押すか、**戻る** ボタンをタッチします。



放送局が受信できるまでは、周波数設定画面は“サーチ中”を表示したままとなります。電波状況が悪く、自動選局で放送局が受信できない場合は、手動選局(☞P 152、153ページ)またはエリア選局(☞P 154、155ページ)を試みてください。

自動選局を止めるには・・・

周波数設定画面が“自動選局”表示になっているときは、自動選局機能が働いて、受信中の電波が弱くなると、自動的に電波の強い周波数(放送局)に切り替わります。自動選局を止める(周波数が自動的に切り替わるのを止める)場合は、**自動選局** ボタンをタッチして表示灯を消灯し、表示を“手動選局”に変えてください。

選局するには(2)

手動選局 …… 周波数設定画面で、ご自分の好きな周波数に合わせることができます。

- 1** **MENU** ボタンを押し、
情報 ボタンを選択して、
FM多重 ボタンをタッチする。
: FM多重情報画面が表示されます。



- 2** **周波数設定** ボタンをタッチする。
: 周波数設定画面が表示されます。



- 3** 受信したい周波数を表示させる。

ここに受信したい周波数を表示させる。

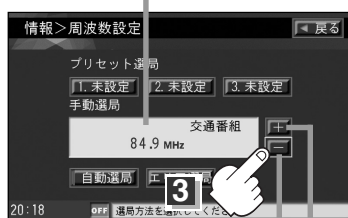

- ボタンをタッチすると、0.1MHzダウン、長めにタッチすると始めは0.1MHzダウンし、その後1MHzダウンする。

+ ボタンをタッチすると、0.1MHzアップ、長めにタッチすると始めは0.1MHzアップし、その後1MHzアップする。

- 4** **戻る** ボタンをタッチしてみると・・・



手順 **3** で表示させた周波数に変わった。

5

設定を終わるには・・・

現在地 ボタン、**MENU** ボタンを押すか、**戻る** ボタンをタッチします。



アドハイス

- **VICS** 放送局の周波数については、138ページをご覧ください。
一般情報放送局の周波数については、140ページをご覧ください。
- **受信番組設定** を “**交通情報番組 (VICS) を受信します**” に設定しておかないと、**VICS** 放送局に周波数を合わせても、交通情報を受信することはできません。
同様に、“**一般情報番組を受信します**” に設定しておかないと、一般情報放送局に周波数を合わせても、一般情報を受信することはできません。

選局するには(3)

エリア選局

…… 周波数設定画面で **エリア選局** ボタンをタッチすると、現地周辺のFM放送局リストが表示されます。このリストの中から好きな放送局を選択し、タッチするとその周波数を受信します。



アドバンス

- **受信番組設定** で “**交通情報番組 (VICS) を受信します**” に設定している場合は、NHK-FM放送局リストが表示されます。また、“**一般情報番組を受信します**” に設定している場合は、民放FM放送局リストが表示されます。
- 表示されるリストには、交通情報／一般情報を放送していないFM放送局も含まれています。リストの中から、交通情報／一般情報を放送している放送局を選んでください。
☞ 「**VICS 放送局**」 138ページ、「**一般情報放送局**」 140ページ
- リスト選局をすると、周波数とともに、放送局名も表示します。

1

MENU ボタンを押し、
情報 ボタンを選択して、
FM多重 ボタンをタッチする。

：FM多重情報画面が表示されます。



2

周波数設定 ボタンをタッチする。

：周波数設定画面が表示されます。



3

エリア選局 ボタンをタッチする。

受信中の周波数



4

受信する放送局を選択して、タッチする。



これを受信する場合



リストで選んだ放送局を受信します。

5

設定を終わるには・・・

現在地 ボタン、**MENU** ボタンを押すか、**戻る** ボタンをタッチします。

放送局をプリセット(保存)するには(1)

放送局を3コマまでプリセット(保存)できます。

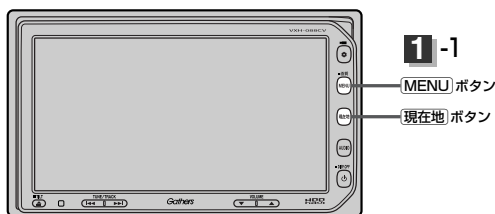

1 プリセットしたい放送局を受信する。 (画面は、周波数設定画面のままにしておきます。)

☞ 「選局するには」 150～155ページ



自動選局をしている場合は、自動選局を止めてください。自動選局のままにしておくと、受信中の電波が弱くなった場合に本機はサーチを始めてしまい、周波数が変わってしまいます。

☞ 「自動選局を止めるには・・・」 151ページ

2 保存する場所(プリセット1、2、3)を選択して、タッチ(長押し)する。

例 プリセット1に保存する場合

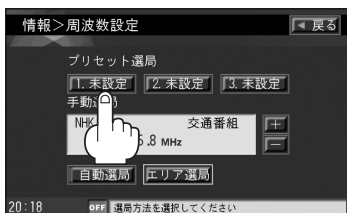

1.5秒以上タッチする

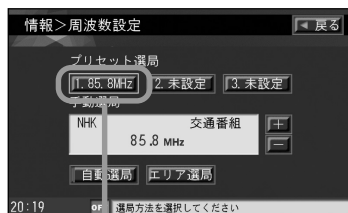

未設定が85.8にか変わった

3 設定を終わるには・・・

現在地 ボタン、**MENU** ボタンを押すか、**戻る** ボタンをタッチします。



手順 2 で、すでに他の放送局が保存されている場所を選ぶと、保存されている放送局を消去して、新しい放送局を保存します。

プリセットした放送局を呼び出すには

1

MENU ボタンを押し、
情報 ボタンを選択して、
FM多重 ボタンをタッチする。
: FM多重情報画面が表示されます。



2

周波数設定 ボタンをタッチする。
: 周波数設定画面が表示されます。



3

呼び出す周波数を選択して、タッチする。

例 プリセット3を呼び出す場合

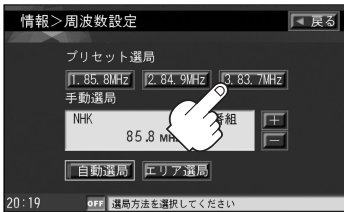

85.8が83.7にかわった

※プリセットを呼び出したときは、手動選局表示になります。

4

設定を終わるには・・・

現在地 ボタン、**MENU** ボタンを押すか、**戻る** ボタンをタッチします。



受信番組設定 で “**交通情報番組 (VICS) を受信します**” に設定しておかないと、**VICS** 放送局を呼び出しても、交通情報を受信することはできません。

同様に、“**一般情報番組を受信します**” に設定しておかないと、一般情報放送局を呼び出しても、一般情報を受信することはできません。

📄 「受信する情報 (交通情報／一般情報) を選ぶには」 143、144ページ

放送局をプリセット(保存)するには(2)

プリセットした放送局に上書きするには

プリセットした放送局に新しい放送局を上書きすることができます。

- 1** **MENU** ボタンを押し、
情報 ボタンを選択して、
FM多重 ボタンをタッチする。
: FM多重情報画面が表示されます。



- 2** **周波数設定** ボタンをタッチする。
: 周波数設定画面が表示されます。



- 3** 新しい放送局を呼び出す。
☞ 「選局するには」 150~155ページ

- 4** 消去する周波数を選択して、タッチ(長押し)する。

例 プリセット1に上書きする場合



➔
1.5秒以上タッチする

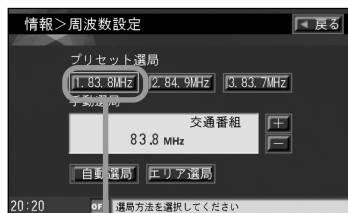

85.8が83.8にかわった

- 5** 設定を終わるには・・・

現在地 ボタン、**MENU** ボタンを押すか、**戻る** ボタンをタッチします。

ビーコン情報を見るには

別売

別売のVICs光・電波ビーコンユニットを本機に接続すると、ビーコンの交通情報(VICs)を見ることができます。

ビーコンの項目一覧

本機に別売のVICs光・電波ビーコンユニットを接続して、電源を入ると、メニューの**情報**の**ビーコン**を利用することができます。(下記参照。)

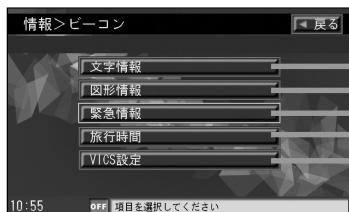

ビーコンの文字情報を表示します。(レベル1)
☞ 161ページ

ビーコンの簡易図形(図形情報)を表示します。
(レベル2) ☞ 161ページ

ビーコンの受信済みの緊急情報を表示します。
(レベル1) ☞ 162、163ページ

主要地点間の所要時間情報を表示します。
(レベル1) ☞ 162、163ページ

VICs 設定画面を表示します。

VICs 設定画面では、

①VICs表示設定

(交通情報レベル3の表示項目の選択/道路の選択
/矢印表示の点滅をする・しないの選択)

②車種の設定

③ビーコンの割込み情報(文字/図形情報)を
表示する/しない、ビーコン情報の受信を音で
知らせる/知らせないの選択。

④渋滞情報保存時間の設定。

☞ 220~225ページ

情報

〔放送局をプリセットする〕 / 〔ビーコン情報を見るには〕

地図画面について

レベル3(地図)表示



VICSタイムスタンプ

表示するレベル3の情報提供時刻を表示します。

※表示可能なレベル3情報がない時は“--：--”を表示します。

※一般情報を受信する設定になっているときは、表示されません。

提供時刻は表示されず“FM一般”と表示されます。



1 **MENU** ボタンを押し、
情報 ボタンを選択して、
ビーコン ボタンをタッチする。
 :ビーコン情報画面が表示されます。



2 **文字情報** ボタン(文字情報を見る場合)、
 または **図形情報** ボタン(簡易図形を見る場合)
 をタッチする。
 ※情報を受信していないときは、ボタンは暗くなります。



文字情報 ボタンを選択した場合 →

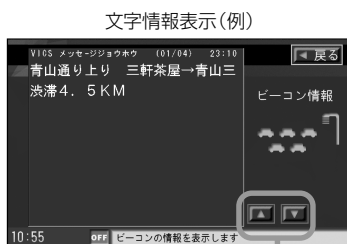

• ▲ / ▼ ボタンタッチ
 でページ戻し/送り表示

図形情報 ボタンを選択した場合 →



情報表示中に新しい情報を受信したら・・・
 自動的に情報を書きかえます。

情報表示を止めるには

現在地 ボタン / **MENU** ボタンを押すか、**戻る** ボタンをタッチします。

ビーコン交通情報を見るには)

情報

ビーコン文字情報／図形情報を見るには)



1

MENU ボタンを押し、
情報 ボタンを選択して、
ビーコン ボタンをタッチする。

：ビーコン情報画面が表示されます。

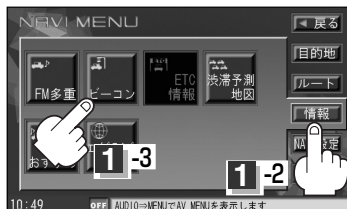

2

緊急情報 ボタン(緊急情報を見る場合)、
または **旅行時間** ボタン(旅行時間情報を見る
場合)をタッチする。

※情報を受信していないときは、ボタンは暗くなります。



緊急情報 ボタンを選択した場合

：受信済みの緊急情報を表示します。

旅行時間 ボタンを選択した場合

：主要地点間の所要時間を表示します。

旅行時間表示(例)

● ▲ / ▼ ボタンタッチ
でページ戻し／送り表示

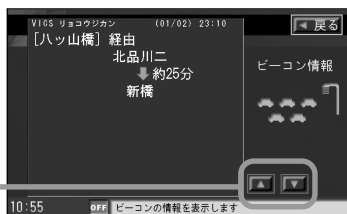

情報表示中に新しい情報を受信したら・・・

自動的に情報を書きかえます。

情報表示を止めるには

現在地 ボタン／**MENU** ボタンを押すか、**戻る** ボタンをタッチします。

緊急情報について

緊急情報を受信すると、音声で受信したことを知らせます。

- 現在地表示時に受信した場合は、割り込み表示をしない設定になっていても、自動的に緊急情報を表示します。ただし、再探索中などは割り込み表示しません。
※約15秒後には、緊急情報は消え、自動的に現在地表示に戻ります。
- 文字情報／図形情報／緊急情報／旅行時間を表示中に受信した場合は、他の情報より優先して、受信した緊急情報を表示します。
- 上記以外のときに受信した場合、緊急情報を見るには、「ビーコンの緊急情報／旅行時間情報を見るには」(162ページ)にしたがって、**緊急情報** ボタンをタッチしてください。



アドハイス

- 緊急情報は、見終わった後も消えず、「ビーコンの緊急情報／旅行時間情報を見るには」(162ページ)にしたがって、**緊急情報** ボタンをタッチすると表示されます。
※ **VICS** 情報を消去する行為をした場合は、緊急情報も消えます。
- 緊急情報表示を止める場合は、**現在地** ボタン、**MENU** ボタン、**戻る** ボタンをタッチしてください。

ETC情報を見るには

別売

本機に別売のETCユニットを接続している場合に本機でETCの利用履歴や、ETC管理情報を表示することができます。

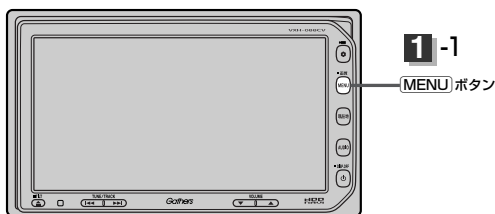

1

- MENU ボタンを押し、
情報 ボタンを選択して、
ETC情報 ボタンをタッチする。

: ETC情報画面が表示されます。



2

機能を利用・設定する。

履歴を見る

- ① ETC履歴 ボタンをタッチする。

: 今までの利用履歴が最大100件まで日付の新しい順に表示されます。

- ② 履歴をリストから選びタッチする。

: 履歴の詳細情報が表示されます。

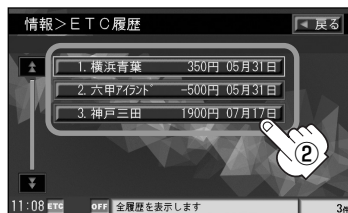

地図ソフトに収録されていない料金所につきましては、入口/出口料金所の名称は“登録なし”と表示されます。

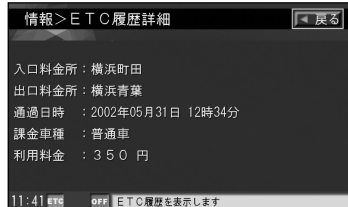

管理情報を表示する

① ETC管理情報 ボタンをタッチする。

: ETC本体の登録内容が表示されます。

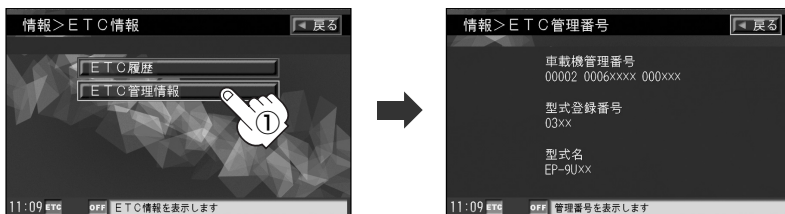

3 見終わったら・・・

現在地 ボタンを押すと、現在地の地図に戻ります。

戻る ボタンを何回かタッチすると、メニュー画面に戻ります。

渋滞予測地図を見るには

日時を指定して、その日時の渋滞予測データを地図上で確認することができます。

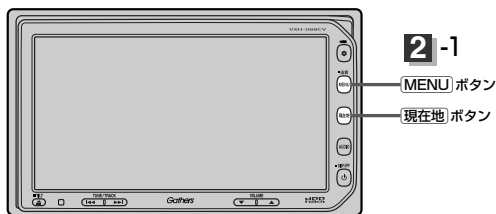

1

- 現在地周辺を検索する場合

現在地 ボタンを押します。

- スクロール先周辺を検索する場合

地図上のカーソルを検索したい場所に合わせます。

2

MENU ボタンを押し、

情報 ボタンを選択して、

渋滞予測地図 ボタンをタッチする。

：日付指定画面が表示されます。



3

日付を選んでタッチする。

：時刻設定画面が表示されます。



ここをタッチするとカレンダー送りができます。(今月を指定しているときは、前月を指定することはできません。前月ボタンは暗くなります。)

4

数字をタッチして入力する。

：時間は24時間制の15分単位で入力します。

例) 午後2時30分は「1430」とタッチする。

入力した数字を1つ訂正する場合

訂正 ボタンをタッチします。

全ての数字を訂正する場合

訂正 ボタンを長めにタッチします。



数字入力時、選べない数字は暗くなります。

5

検索 ボタンをタッチする。

：渋滞予測地図が表示されます。



5



指定した日時

前日 / **翌日** ボタンタッチで

1日前 / 1日後を表示



ボタンタッチで
15分前 / 15分後
を表示

ここをタッチして時間
を変えることもできます

6

見終わったら・・・

現在地 ボタンを押すと、現在の地図に戻ります。

戻る ボタンを何回かタッチすると、メニュー画面に戻ります。



アドバイス

- 日付指定画面で過去の日付を指定することはできません。
- 過去のVICS渋滞統計データをもとに、日付、時間、曜日などから渋滞を予測して表示するため、実際の渋滞状況とは異なる場合があります。
- 渋滞予測地図画面で地図をスクロールして渋滞状況を確認することができます。

【戸】「**地図を動かす(地図スクロール)**」55ページ

おすすめを使う(1)

本機にあらかじめ収録されているおすすめのドライブコースや周辺のスポット情報を見たり、アウトレットモールの情報を見ることができます。また、選択した情報地点を目的地にし、ルート案内することもできます。(探索したルートの編集につきましては106~121ページを参考にしてください。)

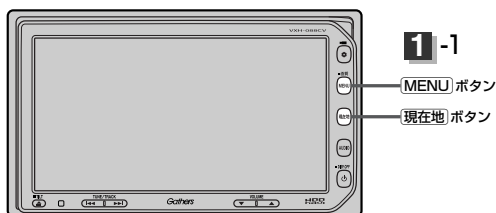

1

MENU ボタンを押し、
情報 ボタンを選択して、
おすすめ ボタンをタッチする。

: おすすめドライブナビゲーター画面が表示されます。



2

表示したい項目(**おすすめドライブナビゲーター**
/**おすすめアウトレットモールガイド**) ボタンを
タッチする。

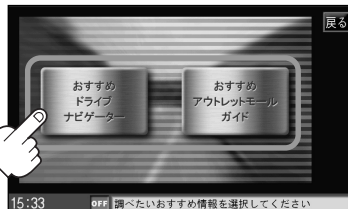

3

おすすめドライブナビゲーター を選んだ場合

① 画面にしたがって“地域名”“都道府県名”を選びタッチしていく。

例 北海道・東北を選択し、北海道を選択した場合



: コース選択リスト画面が表示されます。

② リストより表示させたいコースを選択しタッチする。

例 旭川層雲峡コースを選択した場合

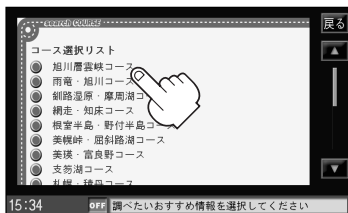

各ポイント(黄色●)をタッチすると詳細情報を見ることができ、その周辺の地図を表示することができます。

※ここに表示されるルートはイメージであり、実際のルートとは異なります。

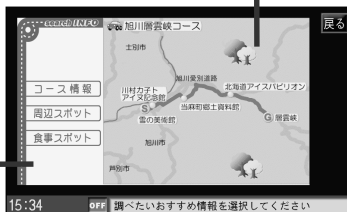

：コース情報選択画面が表示されます。

③ < コース情報 > を選択した場合

：コースの情報と走行距離や各経由地の名称が表示されます。

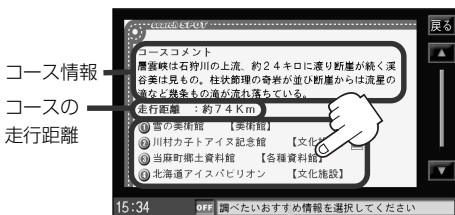

ここをタッチすると周辺の地図を表示することができます。

住所や電話番号が確認できます。

例 “①雪の美術館[美術館]” を選択した場合



各経由地の詳細情報を見たい場合はタッチしてください。📷マークがある場合は画像も表示します。

< 周辺スポット > を選択した場合

：コース周辺の観光スポットを表示します。

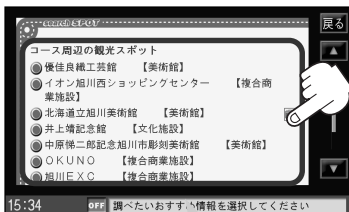

ここをタッチすると周辺の地図を表示することができます。

住所や電話番号が確認できます。

例 “優佳良織工芸館” を選択した場合



観光スポットの詳細情報を見たい場合はタッチしてください。📷マークがある場合は画像も表示します。

< 食事スポット > を選択した場合

：コース周辺のお食事スポットを表示します。

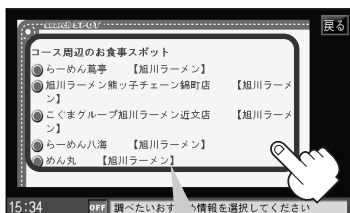

ここをタッチすると周辺の地図を表示することができます。

住所や電話番号が確認できます。

例 “らーめん 萬亭[旭川ラーメン]” を選択した場合

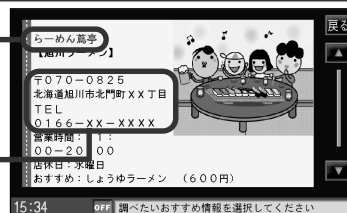

お食事スポットの詳細情報を見たい場合はタッチしてください。📷マークがある場合は画像も表示します。

おすすめを使う(2)

おすすめアウトレットモールガイド を選んだ場合

① リストより表示させたい施設を選択しタッチする。

例 “アウトレットコンサート長柄” を選択した場合

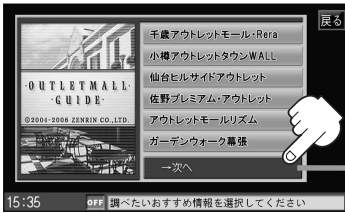

次へ ボタンタッチでページ送り

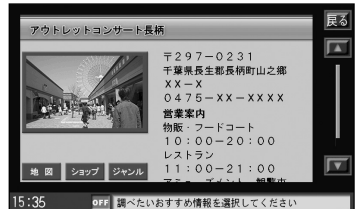

: 住所や電話番号が確認できます。

② 選択した施設の情報を確認することができます。

< **地図** を選択した場合

: 周辺の地図を表示することができます。

< **ショップ** を選択した場合

: ショッピングリストを表示します。



ショッピングリストの詳細情報を見たい場合はタッチしてください。

例 “CALM” を選択した場合



: 場所や電話番号が確認できます。

< **ジャンル** を選択した場合

: ジャンルリストを表示します。



ショッピングリストの詳細情報を見たい場合はタッチしてください。場所や電話番号が確認できます。

例 “フード” を選択した場合

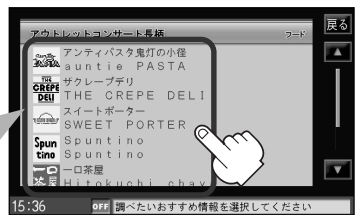

: ショッピングリストが表示されます。

施設のジャンルを選択しタッチする。

4 設定を終わるには・・・

戻る ボタンを何回かタッチすると、メニュー画面に戻ります。



アドバイス

- ▲ / ▼ ボタンタッチでページ戻し/送り表示します。
- 目的地に設定しても場所によっては探索できない場合があります。

エコドライブ情報の設定をする(1)

走行中の「加速」や「減速」「アイドリング時間」などをGPS衛星の信号や車速情報をもとに計算し、ドライビングスタイルが環境にやさしく無駄の少ない運転(エコドライブ)ができていないか評価して、その情報を確認することができます。

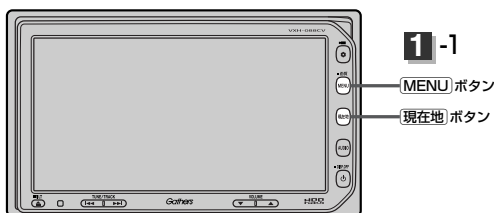

1

- MENU** ボタンを押し、
- 情報** ボタンを選択して、
- エコドライブ情報** ボタンをタッチする。

：エコドライブ情報画面が表示されます。

※1日の評価時間内の結果をグラフで表示します。

- 急加速** ……………急加速した回数
- 急減速** ……………急減速した回数
- アイドリング** ………車両停車時間（一定時間以上の停車をアイドリングとします。）
- エコ速度** ……………規定速度以上で走行した時間（法定速度とは異なりますのでご注意ください。）
- 総合評価** ……………総合評価をA～Eの5段階で判定

※この評価は本機独自の評価です。グラフの数が5つのときはA、4つのときはB、3つのときはC、2つのときはD、1つのときはE評価です。グラフの数が多いほど環境にやさしく、無駄の少ない運転ができていないことを意味します。



エコドライブ情報画面(例)



メッセージがスクロール表示されます。

2

機能を利用・設定する。

エコドライブ情報の設定をする

- ① **設定** ボタンをタッチする。

：エコドライブ設定画面が表示されます。



情報

「おすすめを使う」 / 「エコドライブ情報の設定をする」

エコドライブ情報の設定をする(2)

② <エコドライブ評価を開始する

エコドライブ開始の **する** ボタンを
タッチする。

※現在地画面(右画面にエコドライブ情報表示時
は除く)、AVソース画面表示時に画面左上に
ECO マークを表示します。

エコドライブ評価を止めるには…

しない ボタンをタッチする。

<お知らせメッセージや評価履歴の設定をする

急加減速/エコ速度超過/アイドリングのお知らせを **する** / **しない**、
評価履歴を **残す** / **残さない** を選んでタッチする。

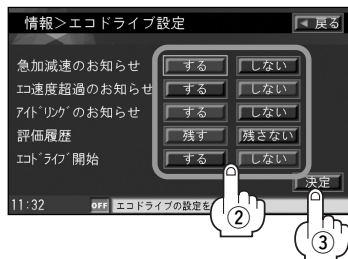

③ 設定が終わったら・・・

決定 ボタンをタッチする。

: 設定を保存し、1つ前の画面に戻ります。

④ **現在地** ボタンを押すと、現在地の地図に戻ります。

MENU ボタンを押すと、メニュー画面に戻ります。

右画面にエコドライブ情報を表示するには

① **画面表示** ボタンをタッチする。

② **決定** ボタンをタッチする。

: 設定を保存し、メニュー画面に戻ります。

③ **現在地** ボタンを押すと、現在地の地図に 戻ります。

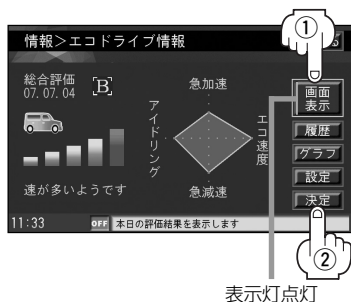

右画面のエコドライブ表示を止めるには…

手順①で **画面表示** ボタンをタッチし、表示灯を消灯させます。

評価履歴を見る

① **履歴** ボタンをタッチする。

: 評価履歴画面が表示されます。

今までの評価履歴が最大50件まで日付の新しい順に表示されます。



- ② リストから見たい日時の履歴を選んでタッチする。

：評価履歴詳細画面が表示されます。

- ③ 見終わったら・・・

現在地 ボタンを押すと、現在地の地図に戻ります。

※ **戻る** ボタンをタッチすると評価履歴画面に戻ります。

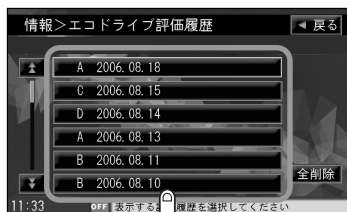

評価履歴を消去するには

- ① **履歴** ボタンをタッチする。

：評価履歴画面が表示されます。



- ② 削除したい履歴を選び、タッチする。

：評価履歴詳細画面が表示されます。

＜全履歴を削除したい場合

全削除 ボタンをタッチする。

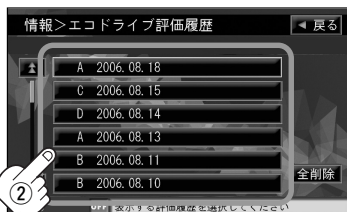

- ③ **削除** ボタンをタッチする。

：選択した評価履歴を削除してもいいかどうかの確認メッセージが表示されるので **はい** を選択すると履歴を削除し、評価履歴画面に戻ります。

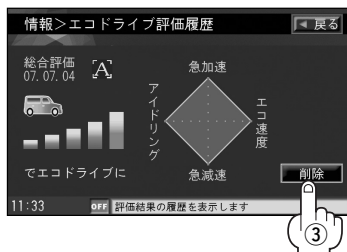

- ④ 設定を終わるには・・・

現在地 ボタンを押すと、現在地の地図に戻ります。

※ **戻る** ボタンをタッチすると、エコドライブ情報画面に戻ります。

エコドライブ情報の設定をする(3)

グラフ表示で見る

① **グラフ** ボタンをタッチする。

：グラフ画面が表示されます。
評価グラフは最大30件まで表示されます。



② 見終わったら…

戻る ボタンを2回タッチすると
メニュー画面に戻ります。

現在地 ボタンを押すと、現在地の地図に
戻ります。

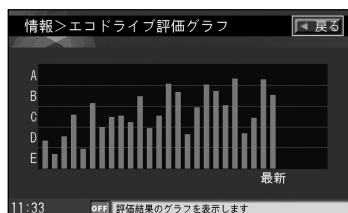



● **エコドライブ情報の設定をする** (172ページ②)で **する**

に設定すると、走行中に各評価レベルの設定値を超えたときにチャイムを鳴らし、メッセージを表示してお知らせします。
 ※エコドライブ情報を表示しているときに、チャイムを鳴らしてメッセージを表示します。



- 右画面にエコドライブ情報を表示する設定にすると右画面にアニメーション、走行速度・加速度インジケータまたは、走行速度・加速度履歴グラフを表示することができます。

ルート案内中は交差点拡大などを表示する設定にしている場合は、交差点拡大などを優先して表示します。

「**右画面にエコドライブ情報を表示するには**」172ページ

※エコドライブ評価を開始していない場合は、右画面にエコドライブ情報を表示しません。

「**エコドライブ情報の設定をする**」171、172ページ

- 現在地表示時に **Quick** → **エコドライブ画面** で右画面にエコドライブ情報を表示することもできます。
 (**表示切替** ボタンをタッチで、表示の切替え)

(例) アニメーションを表示



(例) 走行速度・加速度インジケータを表示



(例) 走行速度・加速度履歴グラフを表示



- エコドライブ情報は、実際の走行状態を表すものではありません。
- アニメーション、走行速度・加速度インジケータの場合、評価レベルによって車の色(緑=優良、橙=注意、赤=要注意)が変化します。
- 評価は1日単位で保存します。



NAVI設定

走行速度を設定する	178
自宅を登録する	179
自転車マークの位置／方向を修正する	180、181
ルート探索条件の設定をする	182
メイン画面(地図)の設定を変える	183、184
右画面地図表示の内容を設定する	185、186
3Dの角度を調整する	187、188
地図の色を変える	189、190
表示項目の設定を変える	191～193
ルート案内画面の設定を変える	194～201
ルート情報を表示する／しないにするには	194、195
設定ルートの色を選ぶ	195
交差点情報を表示する／しないにするには	196
方面看板を表示する／しないにするには	197
JCTビューを表示する／しないにするには	198
リアル3D交差点を表示する／しないにするには	199
交差点拡大図を表示する／しないにするには	200
ランドマークを設定する	202、203
自転車マークの種類／色を変える	204
Quickメニューの設定を変えるには	205、206
軌跡を使う	207～209
軌跡の記録を止めるには	208
軌跡を表示するには	208
軌跡の表示を止めるには	208
軌跡を消去するには	209
登録地点の編集／見る	210～213
登録地点の並び替えをする	214、215
登録地点の地図を呼び出す	216
登録地点を削除する	217
音声案内の音量を調整するには	218、219
合流ガイドを止めるには	219
VICSガイドを止めるには	219
音声案内を止めるには	219
VICS表示の設定をする	220、221
レベル3表示時の“矢印表示の点滅する／しない” について	221
ビーコン車種設定について	222
ビーコンの割込み表示を設定する	223、224
渋滞情報保存時間を設定する	225

走行速度を設定する

ルート案内時に目的地までの到着予想時刻を表示させることができます。



- 1 **MENU** ボタンを押し、
NAVI設定 ボタンを選択して、
基本設定 ボタンをタッチする。
：基本設定画面が表示されます。



- 2 **到着予想設定** ボタンをタッチする。
：到着予想設定画面が表示されます。

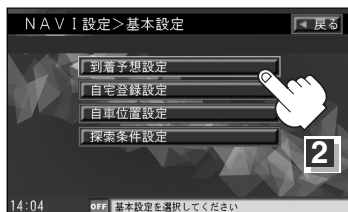

- 3 **自動** ボタンまたは、各道路（一般道路／国道／有料道路）の **-** / **+** ボタンをタッチして平均走行速度を設定する。（5km/h単位）
※走行は実際の法定速度にしたがって走行してください。

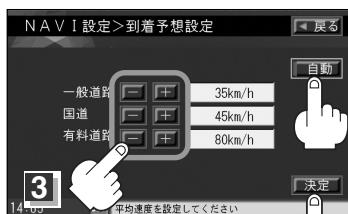

- 各道路の平均走行速度を設定する場合は、**自動** ボタンをタッチして表示灯を消灯してから設定してください。
- 自動** に設定するとVICS情報や過去のVICS渋滞統計データを考慮して、目的地までの到着予想時刻を表示します。

- 4 設定を終わるには・・・
決定 ボタンをタッチする。
：設定を保存し、1つ前の画面に戻ります。

- 5 **現在地** ボタンを押すと、現在地の地図に戻ります。
戻る ボタンをタッチすると、メニュー画面に戻ります。

自宅を登録する

自宅を登録しておくと、自宅までの参考ルートを探ることができます。

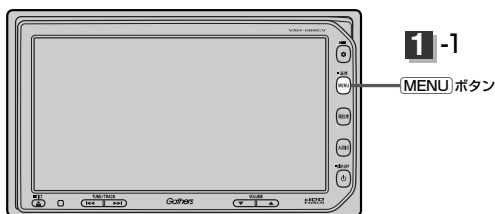

- 1 **MENU** ボタンを押し、
NAVI設定 ボタンを選択して、
基本設定 ボタンをタッチする。
: 基本設定画面が表示されます。



- 2 **自宅登録設定** ボタンをタッチする。
: 自宅登録設定画面が表示されます。



 **MENU** → **NAVI設定** → **登録地点編集** → **自宅登録** で自宅登録設定画面を表示することもできます。
 「自宅を登録する」63～65ページ

- 3 自宅を登録する。
※操作のしかたは  「自宅を登録する」の
手順 **3**、**4** (63～65ページ) を参照。



〔走行速度を設定する〕

NAVI
設定

〔自宅を登録する〕

自車マークの位置／角度を修正する

走行環境やGPS衛星の状態などにより、自車マークの位置／角度が実際の車の位置／角度とずれることがあります。GPS衛星電波をさえぎる障害物のない見晴らしの良い場所を、一定速度でしばらく走行すると、自動的に自車マークの位置／角度が修正されますが、下記の手順で、ご自分で修正することもできます。

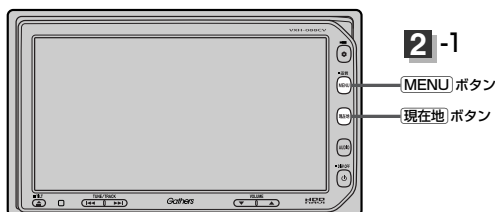

1 地図をスクロールし、自車マークを表示する場所にカーソルを合わせる。

カーソル

最も詳細な地図を選んでおくと、より正確な位置の修正ができるよ！



2 MENU ボタンを押し、NAVI設定 ボタンを選択して、基本設定 ボタンをタッチする。

：基本設定画面が表示されます。



3 自車位置設定 ボタンをタッチする。

：自車位置設定画面が表示されます。

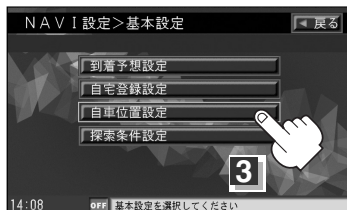

4

カーソルの位置を確認し、必要であれば画面をタッチして修正する。

5

決定 ボタンをタッチする。

: 角度修正画面になります。



カーソル

6

矢印をタッチして、自車マークの角度を修正し、**決定** ボタンをタッチする。

: “現在地を修正しました。”とメッセージを表示し、現在地画面に戻ります。

進行方向

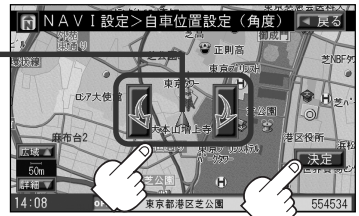

6-1

6-2



アドバイス

現在地から目的地までのルート探索をする際、自車マークの位置／角度がまちがっている場合は、必ず修正してください。

設定

〔自車マークの位置／角度を修正する〕

ルート探索条件の設定をする

ルートを探査する条件を変更することができます。次に行なうルート探索から、変更後の条件で探索します。

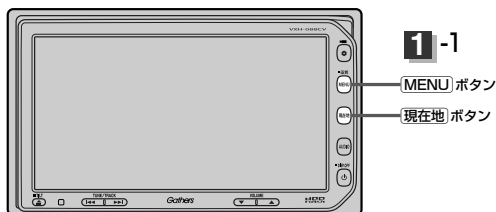

1

MENU ボタンを押し、
NAVI設定 ボタンを選択して、
基本設定 ボタンをタッチする。

: 基本設定画面が表示されます。



2

探索条件設定 ボタンをタッチする。

: 探索条件設定画面が表示されます。



3

探索条件 を選ぶ。

: 操作のしかたは  「ルート探索条件の設定をする」の手順 **2**、**3** (72、73ページ) を参照。

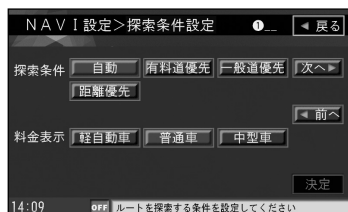

MENU → **目的地** → **探索条件** で、探索条件設定画面を表示することもできます。

 「ルート探索条件の設定をする」72ページ

メイン画面(地図)の設定を変える(1)

住所の色分け／吹き出し表示／標高地図表示をする・しない／名称の文字サイズ／地図モードを選ぶことができます。



- MENU** ボタンを押し、
NAVI設定 ボタンを選択して、
表示設定 ボタンをタッチする。
：表示設定画面が表示されます。

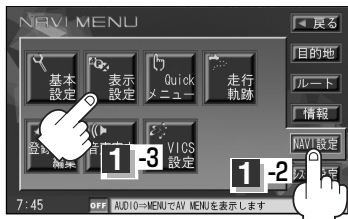

- 地図表示設定** ボタンをタッチする。
：地図表示設定画面が表示されます。

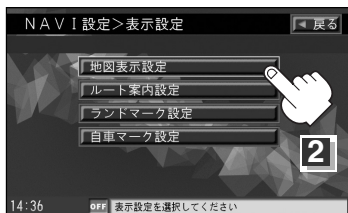

- 表示項目(**する**、**しない**、**大**、**小**、**北向き**、**進行方向**、**3D**)を選んで
タッチする。

メイン画面設定時は左側が黄色表示

表示項目

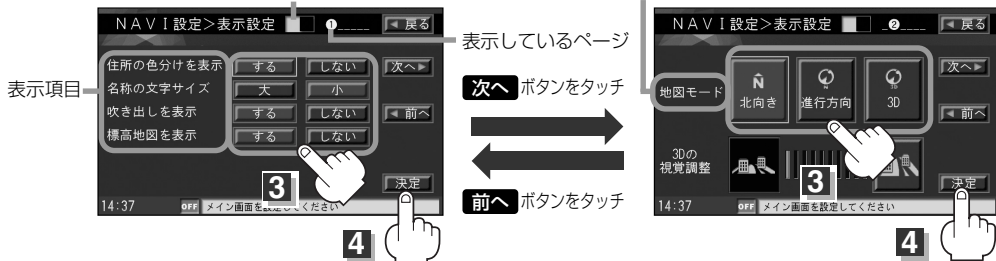

※3Dの角度調整につきましては「」 「3Dの角度を調整する」 187、188ページを参照してください。

- 設定を終わるには・・・ **決定** ボタンをタッチする。
：設定を保存し、1つ前の画面に戻ります。

- 現在地** ボタンを押すと、現在地の地図に戻ります。
戻る ボタンをタッチすると、メニュー画面に戻ります。

「ルート探索条件の設定をする」

NAV I
設定

「メイン画面(地図)の設定を変える」

メイン画面(地図)の設定を変える(2)

■ “住所の色分けを表示” について

地図の縮尺レベルが10km以下（標高地図を表示“しない”の場合）または2.5km以下（標高地図を表示“する”の場合）の画面で都道府県や市区町村などの境ごとに色分けをする／しないの設定ができます。

■ “名称の文字サイズ” について

地図に表示されている名称の文字サイズを替えることができます。



■ “吹き出しを表示” について



高速道路の出入口、主要交差点の交差点名を表示することができます。表示は収録されているデータに基づいて行なうため、収録されていない交差点では表示しません。



■ “標高地図を表示” について

地図の縮尺が5km以上の画面で、詳細な地形地図にする／しないの設定ができます。

■ “地図モード” について

- 地図表示(方位)を“北方向を上”“進行方向を上”“3Dビュー”に設定できます。
地図表示(方位)は、地図画面の  (方位) ボタンをタッチして切り替えることもできます。
各地図表示の特長については  「地図表示(方位)を切り替える」53、54ページをご覧ください。
- 1ルート探索・複数ルート探索やルート変更をするときに、目的地・経由地・出発地を登録する際の地図は“北方向を上”の地図になります。また、自車マークの位置/角度を修正する際の地図も、“北方向を上”の地図になります。

右画面地図表示の内容を設定する(1)

全画面表示から右画面地図表示にしたり、右画面地図の設定をすることができます。

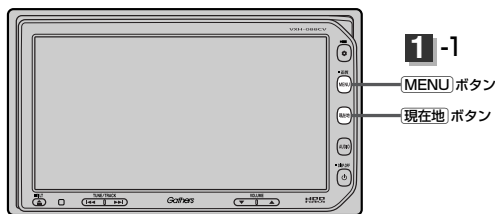

- 1 MENU ボタンを押し、
NAVI設定 ボタンを選択して、
表示設定 ボタンをタッチする。
: 表示設定画面が表示されます。



- 2 地図表示設定 ボタンをタッチする。
: 地図表示設定画面が表示されます。

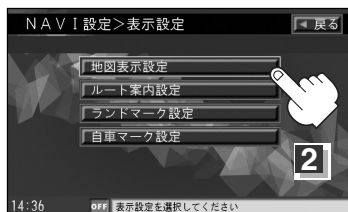

- 3 次へ ボタンを2回タッチする。

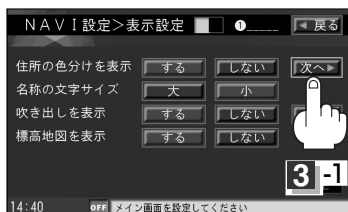

〔メイン画面(地図)の設定を変える〕

NAV I 設定

〔右画面地図表示の内容を設定する〕

右画面地図表示の内容を設定する(2)

- 4** 変更したい項目(**する**、**しない**、**大**、**小**、**北向き**、**進行方向**、**3D**)を選んでタッチする。

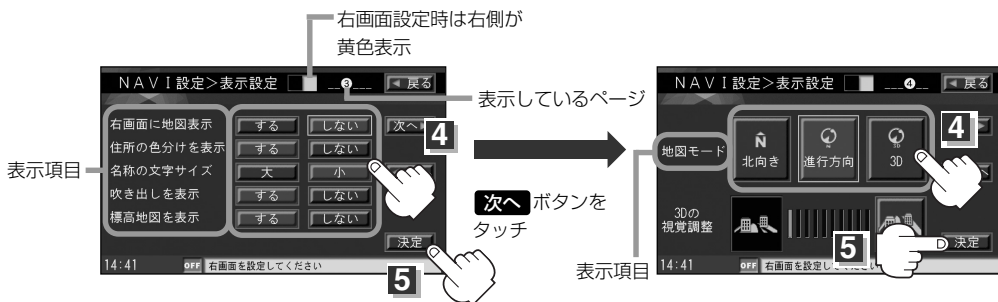

※3Dの角度調整につきましては、 「3Dの角度を調整する」187、188ページを参照してください。

- 5** 設定を終わるには・・・

決定 ボタンをタッチする。

：設定を保存し、1つ前の画面に戻ります。

- 6** **現在地** ボタンを押すと、現在地の地図に戻ります。

戻る ボタンをタッチすると、メニュー画面に戻ります。



アドバイス

- 右画面の地図表示(住所の色分けを表示、名称の文字サイズ、吹き出しを表示、標高地図を表示、地図モード)の選択については、「メイン画面(地図)の設定を変える」(184ページ)をご覧ください。
- 右画面地図表示にするには、現在地表示時に **Quick** ボタンをタッチしてQuickメニューを表示させ、**右画面地図** ボタンをタッチして右画面地図表示することもできます。
 「右画面に地図を表示する」68ページ

3Dの角度を調整する(1)

メイン画面、右画面地図で3Dビュー表示時に、地図を見下ろす角度を高く設定すると、道路を上空から見下ろす感じで地図が表示され、低く設定すると、道路を水平方向から見る感じで地図が表示されます。

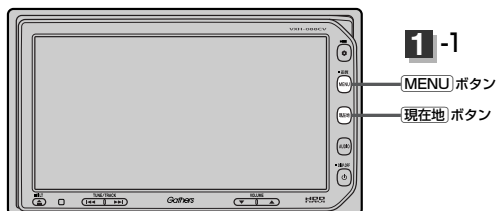

- 1** **MENU** ボタンを押し、
NAVI設定 ボタンを選択して、
表示設定 ボタンをタッチする。
: 表示設定画面が表示されます。

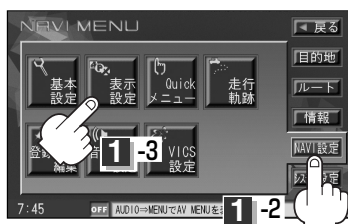

- 2** **地図表示設定** ボタンをタッチする。
: 地図表示設定画面が表示されます。

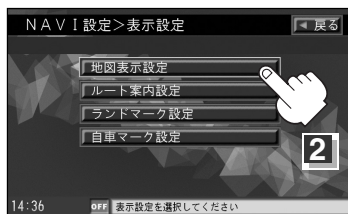

- 3** **次へ** ボタンをタッチする。
※右画面の3Dの角度を調整したい場合は、
次へ ボタンを3回タッチする。(④ページ表示)

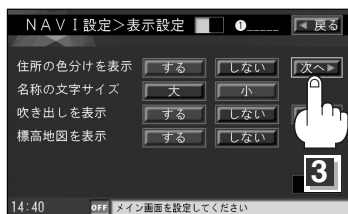



〔右画面地図表示の内容を設定する〕

NAV I
設定

〔3Dの角度を調整する〕

3Dの角度を調整する(2)

4

 /  ボタンをタッチして調整する。

 : 角度を下げます。

 : 角度を上げます。

見下ろし角度が低いとき



見下ろし角度が高いとき

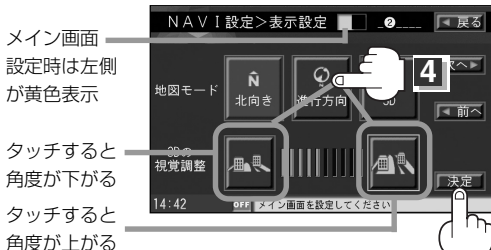

5

5

設定を終わるには・・・

決定 ボタンをタッチする。

: 設定を保存し、1つ前の画面に戻ります。

6

現在地 ボタンを押すと、現在地の地図に戻ります。

戻る ボタンをタッチすると、メニュー画面に戻ります。

地図の色を変える(1)

平面・3D地図画面時の色(スモール運動/昼/夜)、標高地図の色(季節運動/標準/春/夏/秋/冬)を選ぶことができます。

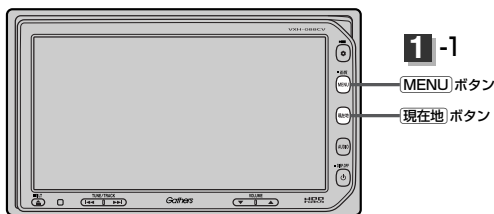

- 1 **MENU** ボタンを押し、
NAVI設定 ボタンを選択して、
表示設定 ボタンをタッチする。
: 表示設定画面が表示されます。



- 2 **地図表示設定** ボタンをタッチする。
: 地図表示設定画面が表示されます。

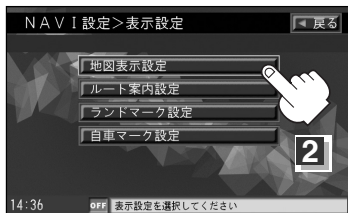

- 3 **次へ** ボタンを4回タッチする。

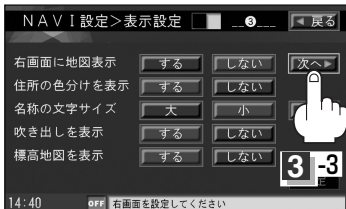
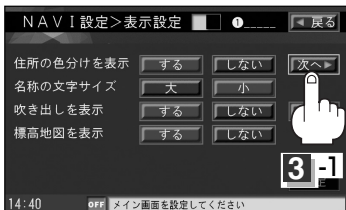

〔3Dの角度を調整する〕

NAVI 設定

〔地図の色を変える〕

地図の色を変える(2)

4

好きな色(**スモール連動**、**昼**、**夜**) /
(**季節連動**、**標準**、**春**、**夏**、**秋**、**冬**)

を選んでタッチする。

※ **スモール連動** を選択した場合は、車のライトをONにすると夜モードの色に、ライトをOFFにすると昼モードの色に自動的に切り替わります。

季節連動 を選択した場合は、GPSからの日付情報をもとに3月～5月は春、6月～8月は夏、9月～11月は秋、12月～2月は冬と自動的に切り替わります。

メイン画面・右画面共通設定時は両側とも黄色表示
表示しているページ



5

設定を終わるには・・・

決定 ボタンをタッチする。

: 設定を保存し、1つ前の画面に戻ります。

6

現在地 ボタンを押すと、現在地の地図に戻ります。

戻る ボタンをタッチすると、メニュー画面に戻ります。

表示項目の設定を変える(1) (緯度・経度/登録地点/ MAPCODE/曲名/情報バー)

ナビゲーション一般の設定を行ないます。



- 1 MENU ボタンを押し、
NAVI設定 ボタンを選択して、
表示設定 ボタンをタッチする。

: 表示設定画面が表示されます。



- 2 地図表示設定 ボタンをタッチする。

: 地図表示設定画面が表示されます。

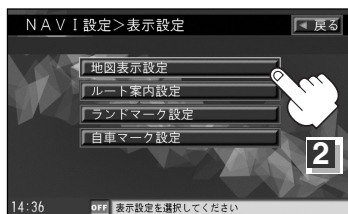

〔地図の色を変える〕

- 3 次へ ボタンを5回タッチする。

: 表示項目の設定を行います。

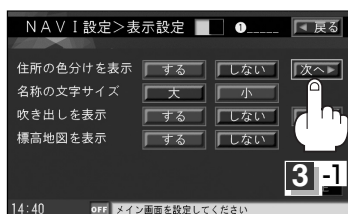

NAVI 設定
〔表示項目の設定を変える〕

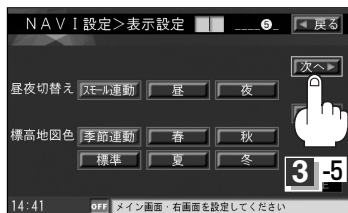
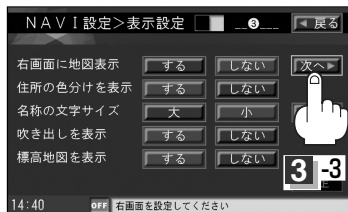

表示項目の設定を変える(2)

4

設定したい項目(**する** / **しない** / **住所名** / **道路名**)を選んでタッチする。

メイン画面・右画面共通設定時は両側とも黄色表示
表示しているページ

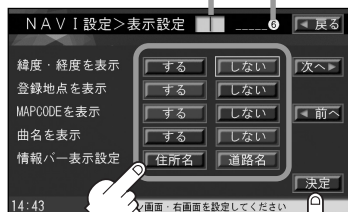

4

5

5

設定を終わるには・・・

決定 ボタンをタッチする。

: 設定を保存し、1つ前の画面に戻ります。

6

現在地 ボタンを押すと、現在地の地図に戻ります。

戻る ボタンをタッチすると、メニュー画面に戻ります。

■ “緯度・経度を表示” について

地図画面(現在地表示時は除く)に、緯度・経度を表示することができます。



■ “登録地点を表示” について

しない にすると、一時的に地図上から登録地点マークを消すことができます。



登録地点マーク

■ “MAPCODEを表示” について

情報バー(現在地表示時は除く)に、マップコードを表示することができます。



■ “曲名を表示” について

● 現在地表示時に、情報バーに再生中の曲名を表示することができます。

※Music Rack、CD/MP3/WMA、M.S.、USBメモリデバイスを再生している場合は曲名、AM/FMを選択している場合は周波数・放送局名、Digital TVを選択している場合は放送局名、DVDビデオを再生中はタイトル/チャプター番号を表示します。

「ナビゲーション画面を表示したままで音楽を聞くには」265ページ

曲名を表示する場合



■ “情報バー表示設定” について

● 情報バーの表示を住所名/道路名を表示するように選ぶことができます。

● 住所名を選択した場合は周辺の名称を表示し、道路名を選択した場合は地図データに収録されている道路を走行しているとき道路名を表示します。

● 道路名表示ができない場合は周辺の名称を表示します。

● “曲名を表示” で **する** に設定してオーディオソースを選択している場合は、住所名/道路名を表示しません。

● GPS衛星電波の誤差により、実際に走行している道路名が出なかったり、近くの別の道路名が出る場合もあります。

道路名を表示する場合



ルート案内画面の設定を変える(1)

(ルート情報/ルート色/交差点情報/方面看板/JCT(ジャンクション)ビュー/リアル3D/交差点拡大図)



1

- MENU ボタンを押し、
NAVI設定 ボタンを選択して、
表示設定 ボタンをタッチする。

: 表示設定画面が表示されます。

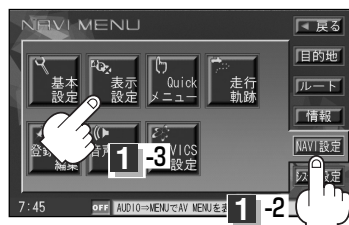

2

- ルート案内設定 ボタンをタッチする。

: ルート案内設定画面が表示されます。

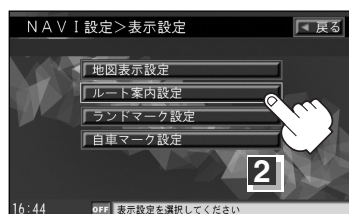

3



- 設定する項目を選びタッチする。

ルート情報を表示する／しないするには

- 表示方法 (案内中は常に表示する /
高速道路走行中に表示する / 表示しない) を
選択してタッチする。

- < 案内中は常に表示する を選択した場合
ルート案内時、ルート情報を表示します。
- < 高速道路走行中に表示する を選択した場合
高速道路／一般有料道路走行時のみルート情報を
表示します。
- < 表示しない を選択した場合
ルート情報を表示しません。

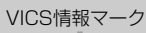

- ルート探索をしてルート案内にしたがって走行しているとき、道路名称、曲がるべき方向／距離、高速道路／一般有料道路の各区間ごとの料金などを表示します。
- ルート情報は、ルート案内時とデモ走行時に表示できます。
- 高速道路を走行中に、パーキングエリア(PA)、サービスエリア(SA)、料金所(¥)のボタンが表示された場合、そのボタンをタッチすると、特徴や施設情報などの詳細情報を表示することができます。(探索したルートに高速道路がある場合でも、その高速道路に情報がない場合はボタンは表示されません。)
- VICS情報を受信している場合、その区間の渋滞状況やVICS情報マークを表示します。



この区間の渋滞状況を色で表示します。
赤：渋滞 橙：混雑 緑：渋滞なし
- 現在地表示時に **Quick** → **ルート情報** で、右画面にルート情報を表示することもできます。

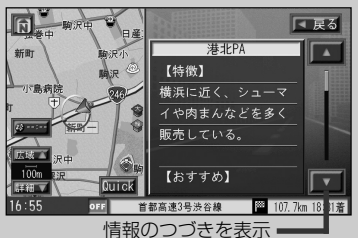

詳細情報がある場合、パネルにボタン表示されます。

タッチすると詳細情報を表示



設定ルートの色を選ぶ

- ① 好きな色(**ピンク** / **緑**)をタッチする。
 ※選んだ色が表示されます。

設定ルートの色は **ピンク** / **緑** のどちらかを選んだ場合も、有料道路は青色になります。

設定した色が表示

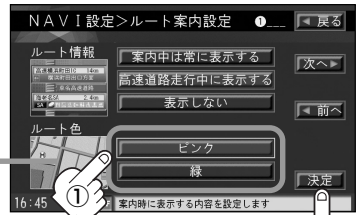

4

NAV I 設定
 「ルート案内画面の設定を変える」

ルート案内画面の設定を変える(2)

交差点情報を表示する／しないするには

① **次へ** ボタンをタッチする。

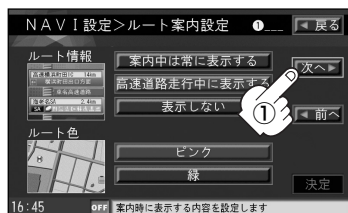

② 表示方法 (**常に表示する** / **案内中のみ表示する** / **表示しない**) を選択してタッチする。

< **常に表示する** を選択した場合

走行中は常に交差点情報を表示します。

< **案内中のみ表示する** を選択した場合

ルート案内時のみ交差点情報を表示します。

< **表示しない** を選択した場合

交差点情報を表示しません。

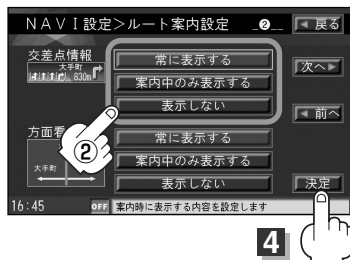

- 交差点情報は次の案内ポイントまでの距離と曲がる方向、交差点の名称を表示します。
(表示される距離は目安です。実際の距離とは異なる場合もあります)
※次の交差点が10km以上の場合には交差点情報マークに“みちなり”と表示されます。



- **案内中のみ表示する** に設定している場合、ルート案内時に曲がる方向を黄色の矢印で表示します。
- 次の案内ポイントまでにレーン情報がある場合、交差点情報の下にその交差点までの距離とレーンガイドを表示します。



方面看板を表示する／しないするには

- ① **次へ** ボタンをタッチする。
- ② 表示方法 (**常に表示する** / **案内中のみ表示する** / **表示しない**) を選択してタッチする。

< **常に表示する** を選択した場合
走行中は常に表示します。

< **案内中のみ表示する** を選択した場合
ルート案内時のみ表示します。

< **表示しない** を選択した場合
方面看板を表示しません。

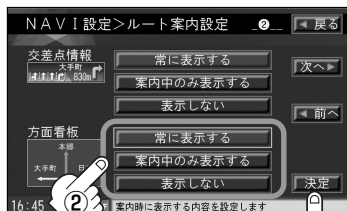
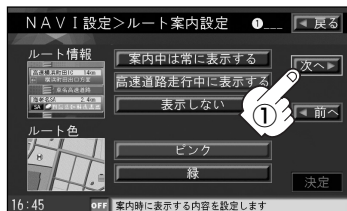

- 全国の主要交差点の国道をはじめとした一般道の行き先案内を示す方面看板(案内標識)が表示されます。看板には方面、方向が表示されます。
- 方面看板表示は交差点の約1km手前で表示され、案内ポイントに近付くと約150m手前で交差点拡大表示に切り替わります。
- 交差点までに距離がない(約150m未満)の場合は方面看板は表示せず、交差点拡大表示となります。
- **案内中のみ表示する** に設定している場合、ルート案内時に進む方向を橙色の矢印で表示します。
- **▶** ボタンをタッチすると、方面看板表示を一時的に消すことができます。もう一度、表示したい場合は **◀** ボタンをタッチしてください。

方面看板表示(例)



ルート案内画面の設定を変える(3)

JCTビューを表示する／しないするには

① 次へ ボタンをタッチする。

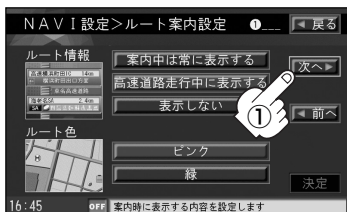

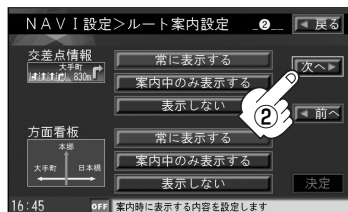

② 次へ ボタンをタッチする。

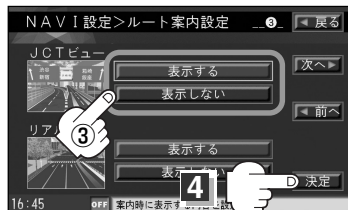

③ 表示方法 (表示する / 表示しない) を選択してタッチする。



- 高速道路や都市高速道路のジャンクション(JCT)分岐や都市高速道路の出口(ランプ)が近づくと、その付近の案内図(ジャンクションビュー)を右画面に表示します。案内図には、方面案内とともに、曲がるべき方向が表示されます。案内が終わると、もとの画面(画面表示/地図+地図/地図+ルート情報)に戻ります。
-  ボタンをタッチすると、ジャンクションビュー表示を一時的に消すことができます。もう一度、表示したい場合は  ボタンをタッチしてください。
- 表示は、地図ソフトに収録されているデータに基づいて行なうため、
 - ・データが収録されていない分岐点では、ジャンクションビューはしません。
 - ・データは地図ソフト作成時のものであるため、表示された内容(ランドマーク等)が実際とは異なる場合がありますので、ご注意ください。
- 地図ソフトでは、ジャンクションビューは、高速道路や都市高速道路の一部に対応しています。

ジャンクションビュー表示(例)



リアル3D交差点を表示する／しないするには

① **次へ** ボタンをタッチする。

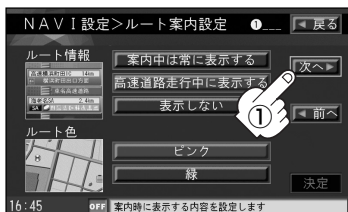

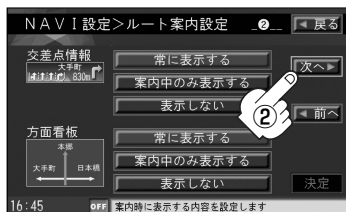

② **次へ** ボタンをタッチする。



③ 表示方法(**表示する** / **表示しない**) を
選択してタッチする。



- ルート案内時、札幌・仙台・さいたま・千葉・東京・横浜・川崎・名古屋・京都・大阪・神戸・広島・福岡・北九州の中心部の一部交差点でリアル3D交差点(立体的デザイン)を表示します。

-  ボタンをタッチすると、リアル3D交差点表示を一時的に消すことができます。もう一度、表示したい場合は  ボタンをタッチしてください。



ルート案内画面の設定を変える(4)

交差点拡大図を表示する／しないするには

① **次へ** ボタンをタッチする。

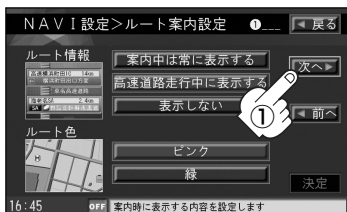

② **次へ** ボタンをタッチする。

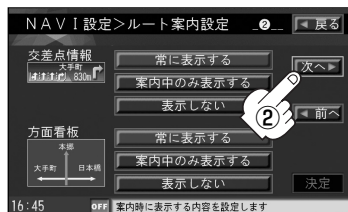



③ **次へ** ボタンをタッチする。



④ 表示方法(**表示する** / **表示しない**)を選択してタッチする。



- 主要な交差点に近づくと、その交差点の拡大図を右画面に表示します。拡大図には、交差点名やランドマーク(ガソリンスタンド、コンビニ、公園など、目印となる施設)とともに、曲がるべき方向が矢印で表示されます。
- GPS衛星からの電波が受信できず、正しい測位ができない場合や、GPSデータの誤差が大きい場合は、交差点拡大機能は正常に動きません。また、連続する交差点間の距離が短すぎる場合は、この機能は動きません。
-  ボタンをタッチすると、交差点拡大表示を一時的に消すことができます。もう一度、表示したい場合は  ボタンをタッチしてください。
- 表示は、地図ソフトに収録されているデータに基づいて行なうため、
 - ・ データが収録されていない交差点では、交差点拡大表示はしません。
 - ・ 交差点によっては、交差点名やランドマークが表示されないものもあります。
 - ・ データは地図ソフト作成時のものであるため、表示された内容(ランドマーク等)が実際とは異なる場合がありますので、ご注意ください。

交差点拡大表示(例)



※バーの長さが短くなることによって交差点までの残距離の目安を表します。

4 設定を終わるには・・・

決定 ボタンをタッチする。

：設定を保存し、1つ前の画面に戻ります。

5 **現在地** ボタンを押すと、現在地の地図に戻ります。

戻る ボタンをタッチすると、メニュー画面に戻ります。

ランドマークを設定する

特定の施設を探したいとき、または道しるべとして利用したいときなどは、各施設を地図上にマークで表示(ランドマーク表示・最大300件)させることができます。



- 1** MENU ボタンを押し、
NAVI設定 ボタンを選択して、
表示設定 ボタンをタッチする。
: 表示設定画面が表示されます。



- 2** ランドマーク設定 ボタンをタッチする。
: ランドマーク設定画面が表示されます。

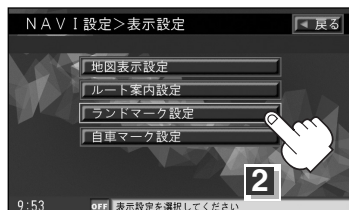

- 3** リストから表示したいジャンルを選んで
タッチする。

: 選択したジャンルにチェックマーク(✓)が
付きます。

※選択できる件数は300件までです。



< 駐車場、トイレ、道の駅 を選んだ場合は
手順 5 (203ページ)へ進んでください。

手順 4 で全件選択すると青→ピンクになる



チェック
マーク
チェック
マーク
ランドマーク
が表示できる数
(300件)

- 4** リストから表示したい詳細施設を選び、
決定 ボタンをタッチする。

: 選択した施設にチェックマーク(✓)が付きます。

全選択 ボタンをタッチすると全施設にチェッ
クマーク(✓)が付きます。

チェックマーク

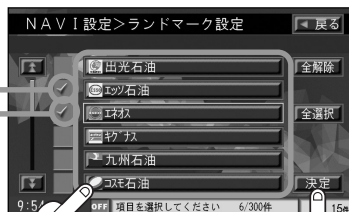

4-1

4-2

マークの表示を止めるには…

< **駐車場**、**トイレ**、**道の駅** の場合

手順 **3** (202ページ) で再度ボタンをタッチしてチェックマーク(✓)を消し、**決定** ボタンをタッチします。

< **その他のジャンル** の場合

手順 **4** (202ページ) で再度ボタンをタッチしてチェックマーク(✓)を消し、**決定** ボタンをタッチします。**全解除** ボタンをタッチするとリストに付いているチェックマーク(✓)を全て消します。

5 設定を終わるには・・・ **決定** ボタンをタッチする。

：設定を保存し、1つ前の画面に戻ります。

6 **現在地** ボタンを押すと、現在地の地図に戻ります。

戻る ボタンをタッチすると、メニュー画面に戻ります。

- 縮尺スケールが200m以上の場合は、ランドマークは表示されません。
- 複数の施設を表示する場合、情報がたくさんある地域では、地図がマークだらけになり、マークが重なり合って見づらくなります。不要な施設は表示をやめることをおすすめします。
- ランドマークにカーソルを合わせると、地図画面下に施設名が表示されます。

設定 ボタンをタッチして設定メニューを表示させ、**施設の詳細** ボタンをタッチすると施設の詳細情報を見ることができます。



詳細情報画面

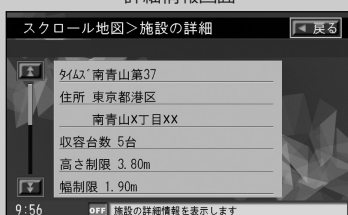

NAV
設定

ランドマークを設定する

自車マークの種類／色を変える

自車マークの種類と色を選ぶことができます。

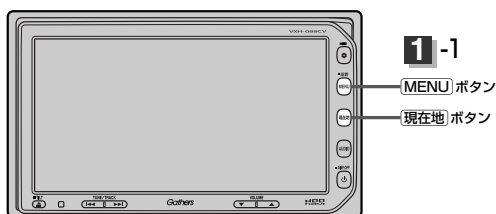

1

MENU ボタンを押し、
NAVI設定 ボタンを選択して、
表示設定 ボタンをタッチする。

：表示設定画面が表示されます。

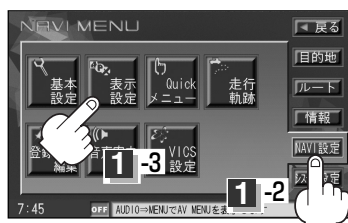

2

自車マーク設定 ボタンをタッチする。

：自車マーク設定画面が表示されます。

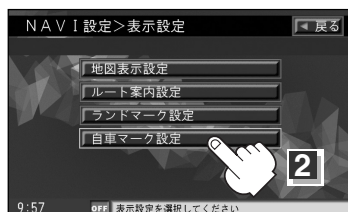

3

好きな種類 (**ASIMO**、**F1**、**ジェット**、**コンパクト**、**ミニバン**、**標準**)を選んで
タッチする。

：タッチするたびに色が変わります。

※6色のなかから好みの色を選んでください。

標準 は赤と黄の2色のみになります。

※**ASIMO** は色は変わりません。



4

設定を終わるには・・・

決定 ボタンをタッチする。

：設定を保存し、1つ前の画面に戻ります。

5

現在地 ボタンを押すと、現在地の地図に戻ります。

戻る ボタンをタッチすると、メニュー画面に戻ります。

Quickメニューの設定を変えるには(1)

よく使う機能を10個まで現在地表示時のQuickメニューに表示設定することができます。

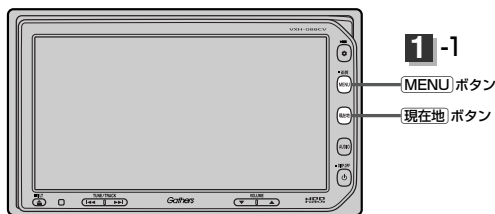

- 1** MENU ボタンを押し、
NAVI設定 ボタンを選択して、
Quickメニュー ボタンをタッチする。
: Quickメニュー設定画面が表示されます。



- 2** 表示したい項目の選択、表示順を設定する。

例 ジャンル検索→電話番号検索→ルート編集の順に表示したい場合

- ① 左側のメニュー候補より

ジャンル検索 をタッチする。

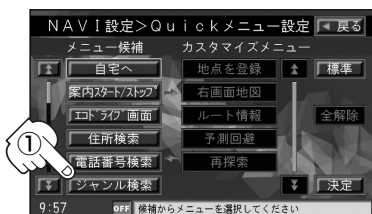

- ② 左側のメニュー候補より

電話番号検索 をタッチする。

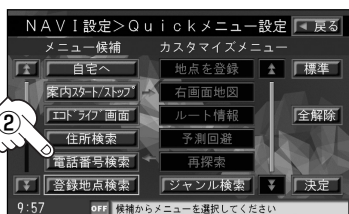

- ③ 左側のメニュー候補より

ルート編集 をタッチする。

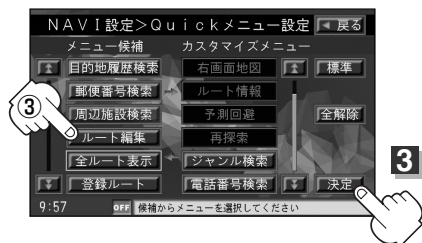

• カスタマイズメニューにある項目をタッチすると、左側のメニュー候補に項目を戻すことができます。

※ **地点を登録**、**右画面地図**、**ルート情報**、**予測回避**、**再探索** は戻すことはできません。

すでにカスタマイズメニューに登録されていて、ボタンが暗くなっています。

• **↑** / **↓** ボタンでページ戻し/ページ送り表示。

〔自車マークの種類/色を変える〕

NAVI
設定

〔Quickメニューの設定を変えるには〕

Quickメニューの設定を変えるには(2)

3 設定を終わるには・・・

決定 ボタンをタッチする。

：設定を保存し、メニュー画面に戻ります。

4

現在地 ボタンを押すと、現在地の地図に戻ります。

Quick ボタン(Quickメニュー)をタッチすると・・・

設定した項目が表示されます。

：走行中操作できないボタンは暗くなります。



アドバイス

- 手順 **2** ですすでに設定した項目が10個ある場合は“登録可能件数を超過しました。”と表示されます。
- 全解除** ボタンをタッチすると選択中のQuickメニューを解除します。
Quickメニューには **地点を登録**、**右画面地図**、**ルート情報**、**予測回避**、**再探索** ボタンのみ表示されます。
- Quickメニューの設定をお買い上げ時の状態に戻す場合は **標準** → **決定** ボタンをタッチします。

Quickメニューに追加できる機能

標準 ボタンをタッチ	目的地	ルート	情報
自宅へ 地点を登録※ 右画面地図※ ルート情報※ 予測回避※ 再探索※ 案内スタート/ストップ エコドライブ画面	住所検索(住所から) 電話番号検索(電話番号から) ジャンル検索(ジャンルから) 登録地点検索(登録地点から) 目的地履歴検索(履歴から) 郵便番号検索(郵便番号から) 周辺施設検索(周辺から)	ルート編集 全ルート表示 登録ルート	VICS表示設定 受信番組設定(受信番組) VICS文字情報(文字情報) VICS図形情報(図形情報) 渋滞地点 ETC情報
NAVI設定 登録地点編集(地点編集) 地図表示設定 ルート案内設定 自転車マーク設定 エコドライブ情報 音声案内設定(音声案内)	※印：Quickメニューに常に登録 ()内：Quickメニュー表示時の項目名		

軌跡を使う(1)

通った道にしるしをつけ、記録(メモリ)することができます。
通った道をあとで確認したり、同じ道を通りたいときなどに便利です。



- 1 **MENU** ボタンを押し、
NAVI設定 ボタンを選択して、
走行軌跡 ボタンをタッチする。
: 走行軌跡記録設定画面が表示されます。



- 2 **記録スタート** ボタンをタッチする。
: 軌跡の記録を開始します。

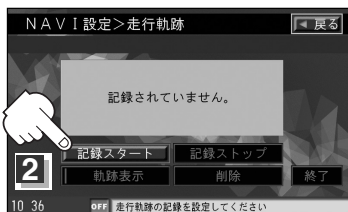

軌跡の記録を開始すると・・・

自車マークが移動すると、軌跡があらわれます。
また、それら軌跡の登録も開始します。



アドバンス

- 軌跡は、約500kmまで記録できます。
容量をこえると、古い軌跡から順に自動的に消し、新しい軌跡を記録します。
- 軌跡の色は黒です。
- 軌跡の記録を止め、再び軌跡の記録を開始した場合は、前回記録した続きより記録されます。
- デモ走行中は軌跡の記録を行いません。

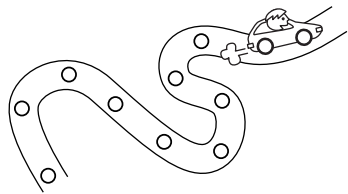

- 3 設定を終わるには・・・

現在地 ボタンを押すと、現在の地図に戻ります。
戻る ボタンをタッチすると、メニュー画面に戻ります。

〔Quickメニューの設定を変えるには〕

NAV I 設定

〔軌跡を使う〕

軌跡を使う(2)

軌跡の記録を止めるには

- ① 手順 **1** (207ページ)にしたがって操作し、**記録ストップ** ボタンをタッチする。
- ② 記録を止めたら・・・
現在地 ボタンを押すと、現在地の地図に戻ります。
戻る ボタンをタッチすると、メニュー画面に戻ります。

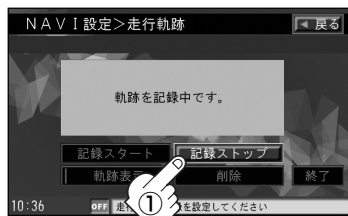

軌跡を表示するには

軌跡を地図上に表示します。
※表示するだけで、記録はされません。

- ① 手順 **1** (207ページ)にしたがって操作し、**軌跡表示** ボタンの表示灯が消えている場合は**軌跡表示** ボタンをタッチし表示灯を点灯させる。
- ② **終了** ボタンをタッチする。
: 設定を保存し、メニュー画面に戻ります。
- ③ **現在地** ボタンを押すと、現在地の地図に戻ります。

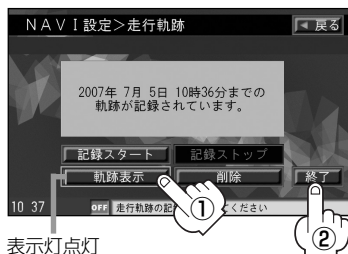

軌跡の表示を止めるには

地図上の軌跡を消します。
※表示を止めるだけで、メモリから消すわけではありません。

- ① 手順 **1** (207ページ)にしたがって操作し、**軌跡表示** ボタンをタッチし表示灯を消灯させる。
: 設定表示が消えます。
- ② **終了** ボタンをタッチする。
: 設定を保存し、メニュー画面に戻ります。
- ③ **現在地** ボタンを押すと、現在地の地図に戻ります。

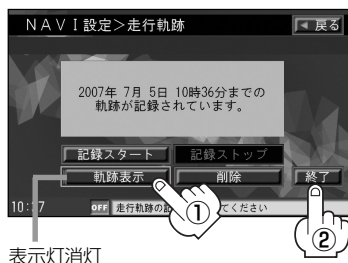

軌跡を記録中は、軌跡の表示を止めることはできません。

アドハイス

軌跡を消去するには

- ① 手順 **1** (207ページ)にしたがって操作し、**削除** ボタンをタッチする。
：軌跡を削除してもいいかどうかの確認メッセージが表示されるので、**はい** を選択します。
- ② **現在地** ボタンを押すと、現在の地図に戻ります。
戻る ボタンをタッチすると、メニュー画面に戻ります。

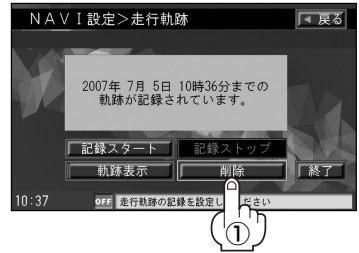

登録地点の編集／見る(1)

マークをつけた場所の名称／マークを変更したり、電話番号(TEL)／メモの登録や、登録地点に近づいたときのアラーム音の種類を選んだり、低速でカメラ地点に近づいたときに自動でカメラ映像に切り替える設定をすることができます。

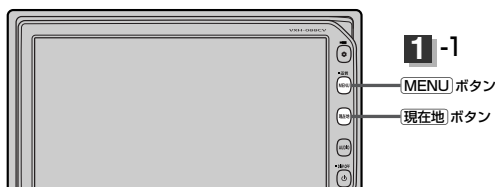

1

MENU ボタンを押し、
NAVI設定 ボタンを選択して、
登録地点編集 ボタンをタッチする。

：登録地点編集画面が表示されます。

1-3



2

地点を選び、タッチする。

：登録地点詳細画面が表示されます。

詳細を見るだけの場合は、手順**5**(213ページ)へ進んでください。

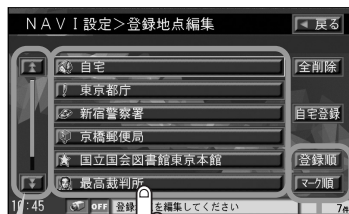

アドバンス

カーソルを登録地点マークに合わせ**設定** ボタンをタッチして設定メニューを表示させ**地点を編集する** ボタンをタッチして登録地点詳細画面を表示させることもできます。

「登録地点で地点を探す」92ページ

ボタントッチでページ戻し／送り表示

リストを並び替えて表示することができます。

214ページ

3

変更／登録する項目(**名称**／**TEL**／**メモ**／**マーク**／**アラーム**／**カメラ**)をタッチする。

- 名称**…名称を変更します。
- TEL**…電話番号を登録します。
- メモ**…メモを登録します。
- マーク**…マークを変更します。
- アラーム**…アラーム音を変更します。
- カメラ**…カメラ地点の自動表示を設定します。

3

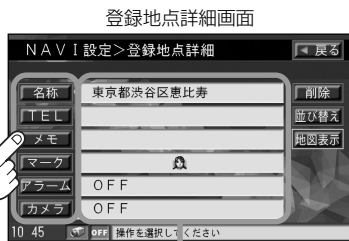

アドバンス

別売のフロントカメラまたはコーナーカメラが接続されていない場合**カメラ** ボタンは表示されません。

■ 名称 ボタンをタッチした場合 / メモ ボタンをタッチした場合

：名称入力またはメモ入力画面が表示されます。

※ひらがな(漢字) / カタカナを14文字まで英数字を28文字まで入力できます。

ひらがなと漢字を入力するには

入力した文字を訂正する場合

- ① **訂正** ボタンをタッチする。
全ての文字を訂正する場合は、**訂正** ボタンを長めにタッチする。
- ② 正しい文字を入力する。



小文字に変換したい場合

- 小文字** ボタンをタッチする。(50音パレットが小文字*に変わる。)*選択可能な文字のみ
※50音パレットは **小文字** ↔ **大文字** ボタンをタッチするたびに、小文字または大文字に切り替わります。



カタカナ、英数を入力するには

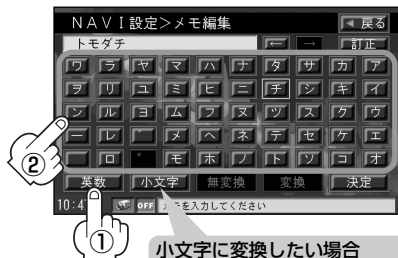

小文字に変換したい場合

- 小文字** ボタンをタッチする。(50音パレットが小文字*に変わる。)*選択可能な文字のみ
※50音パレットは **小文字** ↔ **大文字** ボタンをタッチするたびに、小文字または大文字に切り替わります。

例 メモに「友達の家」と入力する場合

① と も た ち の い え と 文字を
1文字ずつタッチする。

② **変換** ボタンをタッチする。

：変換候補画面が表示されます。



- 漢字変換しない場合は **無変換** ボタンをタッチしてください。
- ← / → をタッチして変換する文字の範囲を選択することができます。選択されている文字はグレーの帯で表示されます。
- [] ボタンタッチで1文字分のスペースを空けます。

③ 変換したい漢字にタッチする。



- 次ページがある場合 ▲ / ▼ ボタンで1ページずつの戻し/送り表示をします。
- **閉じる** ボタンをタッチすると変換候補画面を閉じることができます。

① **かな** ボタンをタッチする。

：タッチするたびに50音パレットが
▶かな▶英数▶かな」と切り替わります。

入力したい文字、かな/英数を選択してください。

② 入力したい文字を選びタッチする。

登録地点の編集／見る(2)

■ TEL ボタンをタッチした場合

：電話番号編集画面が表示されます。

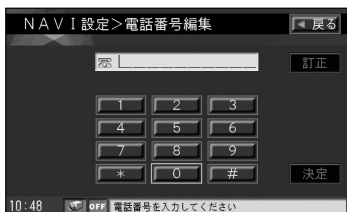

※12文字まで入力できます。

■ マーク ボタンをタッチした場合

：マーク編集画面が表示されます。



※ここで選んだマークが地図上に表示されます。

■ アラーム ボタンをタッチした場合

：アラーム編集画面が表示されます。

① お好みのアラーム音を選んでタッチする。

※ **OFF** を選択した場合、アラーム音は鳴りません。

② 案内距離 (**50m** / **100m** / **300m** / **500m**)

を選んでタッチする。

※選択した距離まで近付くと、アラーム音が鳴ります。

③ 特定の方向から登録地点に近づいたときに

アラーム音を鳴らす場合は、 **進入角度** ボタンをタッチする。

：進入角度編集画面が表示されます。

選択時点灯

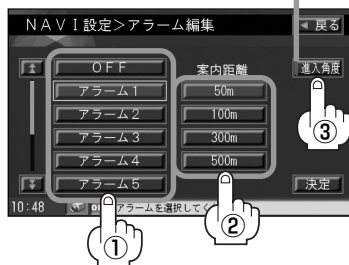

④ 矢印をタッチして、自車マークの方向を修正し、**決定** ボタンをタッチする。

: アラーム編集画面に戻り、**進入角度** ボタンの表示灯が点灯されます。



進入角度の設定をした場合、左15°右15°の範囲から登録地点に近付いたときにアラーム音を鳴らします。

■ **カメラ** ボタンをタッチした場合

: カメラ地点編集画面が表示されます。

① **カメラ地点** ボタンをタッチする。

: 表示灯を点灯／消灯するたびに自動で表示する (ON) /しない (OFF) が切り替わります。

② **決定** ボタンをタッチする。

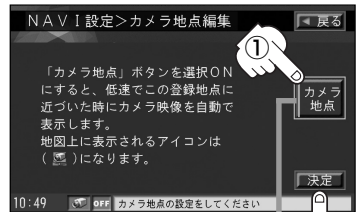

表示する (ON) に設定した場合、カメラ地点として設定されます。地図上のマークはになり、他のマークには変更できません。

NAV I
設定

登録地点の編集／見る

4 入力が終わったら・・・

決定 ボタンをタッチする。

設定を変更し、登録地点詳細画面に戻ります。他の項目 (名称 / TEL / メモ / マーク / アラーム / カメラ) を変更 / 登録する場合は、手順 **3**、**4** (210～213ページ) を繰り返してください。



5 **現在地** ボタンを押すと、現在地の地図に戻ります。

戻る ボタンを2回タッチすると、メニュー画面に戻ります。

登録地点の並び替えをする

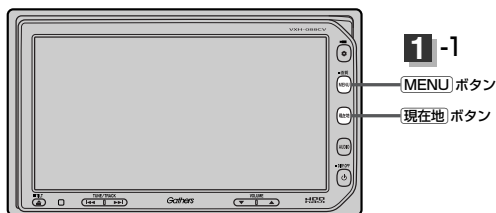

- 1 MENU ボタンを押し、
NAVI設定 ボタンを選択して、
登録地点編集 ボタンをタッチする。
: 登録地点編集画面が表示されます。



- 2 並び替えをしたい地点を選び、タッチする。
: 登録地点詳細画面が表示されます。

↑ / ↓ ボタンタッチ
でページ戻し / 送り表示



< 順番を並び替えて表示したい場合

表示したい順(**登録順** / **マーク順**)を選んでタッチする。

登録順 ボタン……地点が登録された順(古いものから)に表示

マーク順 ボタン…同じマークのもの同士をまとめて表示

- 3 並び替え ボタンをタッチする。
: 登録地点並び替え画面が表示されます。

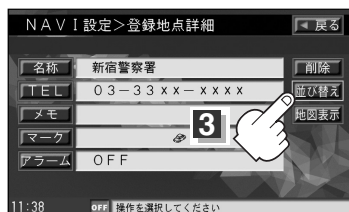

4 挿入したい場所の **挿入** ボタンをタッチする。

例 4 国立国会図書館の下に挿入する場合



5 設定を終わるには・・・

現在地 ボタンを押すと、現在地の地図に戻ります。

MENU ボタンを押すと、メニュー画面に戻ります。



アドバイス

- 登録地点が自宅以外に2個以上ある場合に並び替えができます。2個以下の場合は **並び替え** ボタンは表示されません。
- カーソルを登録地点マークに合わせ **設定** → **地点を編集する** で登録地点詳細画面を表示させることもできます。

登録地点の地図を呼び出す

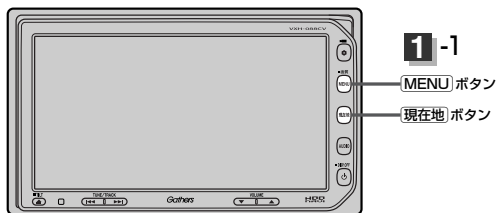

- 1 MENU ボタンを押し、
NAVI設定 ボタンを選択して、
登録地点編集 ボタンをタッチする。

: 登録地点編集画面が表示されます。



- 2 地点を選び、タッチする。

: 登録地点詳細画面が表示されます。

↑ / ↓ ボタンタッチ
でページ戻し / 送り表示

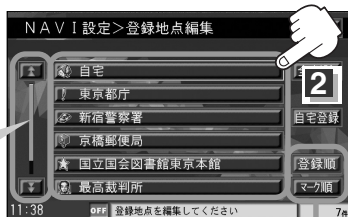

リストを並び替えて表示することができます。 [P] 214ページ

- 3 地図表示 ボタンをタッチする。

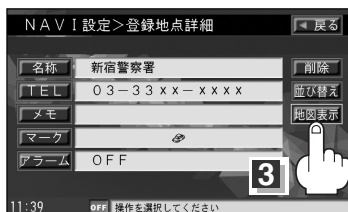

- 4 設定を終わるには・・・

現在地 ボタンを押すと、現在地の地図に戻ります。

MENU ボタンを押すと、メニュー画面に戻ります。



地図の呼び出しは、**MENU** → **目的地** → **登録地点** でもできます。

[P] 「登録地点で地点を探す」92ページ

登録地点を削除する

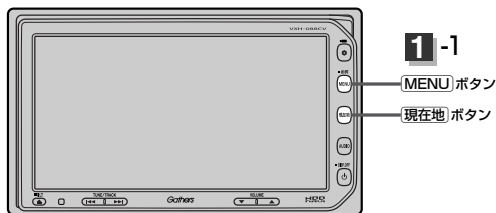

- 1 **MENU** ボタンを押し、
NAVI設定 ボタンを選択して、
登録地点編集 ボタンをタッチする。
: 登録地点編集画面が表示されます。



- 2 削除したい地点を選び、タッチする。
: 登録地点詳細画面が表示されます。
<全地点を削除したい場合
全削除 ボタンをタッチする。

↑ / ↓ ボタンタッチでページ戻し / 送り表示

リストを並び替えて表示することができます。 [P.214ページ]

- 3 **削除** ボタンをタッチする。
: 登録地点を削除してもいいかどうかの確認メッセージが表示されるので **はい** を選択すると、
地点を削除し、登録地点編集画面に戻ります。

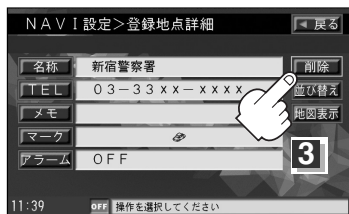

- 4 設定を終わるには・・・
現在地 ボタンを押すと、現在地の地図に戻ります。
戻る ボタンをタッチすると、メニュー画面に戻ります。



アドハイス

- 地点を削除すると、地図上からマークが消え、登録した名称 / TEL / メモ / アラーム / カメラ (フロントカメラ / コーナーカメラ接続時) も全て消えてしまいます。
一時的に、地図上からマークを消したい場合は、「表示項目の設定を変える」191～193ページをご覧ください。(この場合は、全ての登録地点マークが、地図上から消えます。)
- カーソルを登録地点マークに合わせ **設定** → **地点を編集する** で登録地点詳細画面を表示させることもできます。

【登録地点の地図を呼び出す】

NAV I 設定

【登録地点を削除する】

音声案内の音量を調整するには

ルート案内時や音声操作時の音声案内の音量は、下記の手順で調整してください。

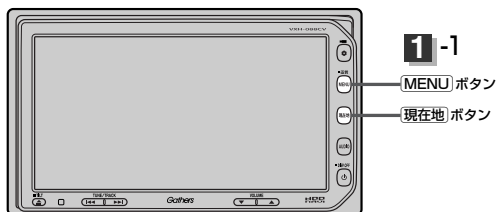

1

MENU ボタンを押し、
NAVI設定 ボタンを選択して、
音声案内設定 ボタンをタッチする。

：音声案内設定画面が表示されます。

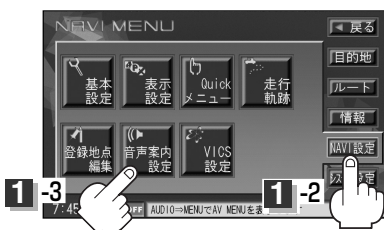

2

設定したい音量のボタンをタッチして、
お好みの音量に調整する。

調整時に“この音量でご案内します。”と音声
が鳴ります。

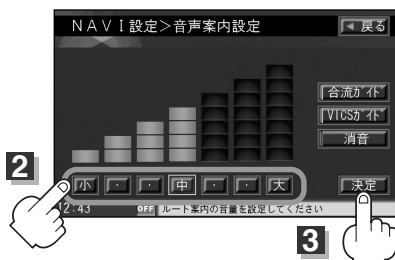

3

設定を終わるには・・・
決定 ボタンをタッチする。

：設定を保存し、メニュー画面に戻ります。

4

現在地 ボタンを押すと、現在地の地図に戻ります。

合流ガイドを止めるには

高速道路の合流地点に近くなるとお知らせする音声案内を止めます。

①手順 **2** で **合流ガイド** ボタンをタッチする。

※ボタンをタッチし、表示灯を点灯/消灯するたびにガイドする/しないが切り替わります。

例)「この先、本線に合流します。」

② **決定** ボタンをタッチする。



VICSガイドを止めるには

ルート案内中にルート上に発生した渋滞や交通規制をお知らせする音声案内を止めます。

①手順 **2** で **VICSガイド** ボタンをタッチする。

※ボタンをタッチし、表示灯を点灯/消灯するたびにガイドする/しないが切り替わります。

例)「およそ2km先、渋滞しています。」

② **決定** ボタンをタッチする。



 VICS情報を受信できない場合などは、**VICSガイド** ボタンの表示灯を点灯にしても、渋滞/規制情報を音声案内しない場合があります。

音声案内を止めるには

①手順 **2** で **消音** ボタンをタッチする。

: 音声が消えます。

② **決定** ボタンをタッチする。



 ●音声案内は前側の右スピーカーから出力されます。
●ルート案内時に**現在地**ボタンを押すと、もう一度音声案内を聞くことができます。

VICS表示の設定をする

地図画面に交通情報(レベル3)を表示する道路や表示する項目の設定をすることができます。

📄 「交通情報(VICS情報)について」137ページ

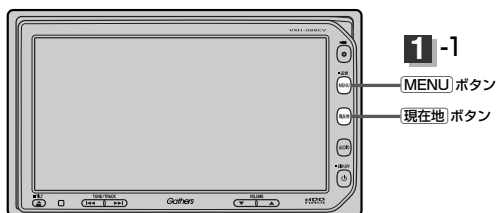

1

MENU ボタンを押し、
NAVI設定 ボタンを選択して、
VICS設定 ボタンをタッチする。

: VICS設定画面が表示されます。

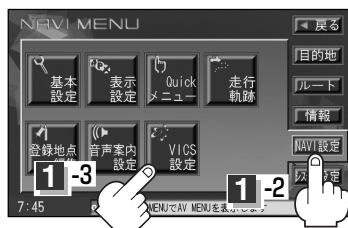

2

VICS表示設定 ボタンをタッチする。

: VICS表示設定画面が表示されます。

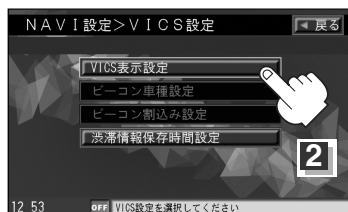

3

表示したい項目 (**規制**、**渋滞無し**、**渋滞混雑**、**駐車場**) をタッチする。

※項目ボタンをタッチし、表示灯を点灯／消灯するたびに、マークや矢印の表示／非表示が切り替わります。

表示灯



3

4

表示したい道路 (**一般道**、**有料道**) をタッチする。

一般道…一般道路に対し交通情報を表示

有料道…有料道路に対し交通情報を表示

表示灯



5

5 設定を終わるには・・・

決定 ボタンをタッチする。

：設定を保存し、1つ前の画面に戻ります。

6 **現在地** ボタンを押すと、現在地の地図に戻ります。

戻る ボタンをタッチすると、メニュー画面に戻ります。

情報表示を止めるには

設定画面で、表示を止めたい項目(**規制**、 **渋滞無し**、 **渋滞混雑**、 **駐車場**)、表示を止めた道路(**一般道**、 **有料道**)をタッチし、表示灯を消灯させます。



アドハイス

- VICS表示の設定は **MENU** → **情報** → **FM多重** → **VICS表示設定**、または別売のVICS光・電波ビーコンユニットを接続している場合 **MENU** → **情報** → **ビーコン** → **VICS設定** → **VICS表示設定** でもできます。
- 表示したい項目の表示灯を点灯させても、レベル3表示されない場合は、表示中の地域に情報が無い、または表示中の縮尺がレベル3表示できない縮尺であることが考えられます。
- 情報が多い場合は、レベル3表示するまでに数秒かかることがあります。
- レベル3表示は、地図スクロール中はデータ処理のために消える場合がありますが、スクロールを止めると表示されます。
- 地図画面に交通情報(レベル3)を表示する場合は、143ページ手順 **1** ~ **3** にしたがって **受信番組設定** を **交通情報番組(VICS)を受信します** に設定し、VICS放送局(138ページ)を受信してください。
 - ☞ 「受信する情報(交通情報/一般情報)を選ぶには」 143、144ページ
 - ☞ 「選局するには」 150~155ページ

レベル3表示時の“矢印表示の点滅する/しない”について

①手順 **4** (220ページ)で、**点滅** ボタンの表示灯を点灯させると、レベル3の矢印表示が点滅します。

② **決定** ボタンをタッチする。



ビーコン車種設定について

別売

本機を装着している車の車種を設定してください。

この情報は、光ビーコン発信機を介して光ビーコン管理者に送られ、交通管理等に利用されますので、必ず設定してください。（工場出荷時は“小型車両”に設定されています。）

本機に別売のVICS光・電波ビーコンユニットを接続すると、ビーコンの車種設定ができます。



1

MENU ボタンを押し、
NAVI設定 ボタンを選択して、
VICS設定 ボタンをタッチする。

: VICS設定画面が表示されます。

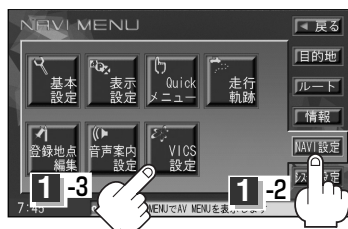

2

ビーコン車種設定 ボタンをタッチする。

: ビーコン車種設定画面が表示されます。

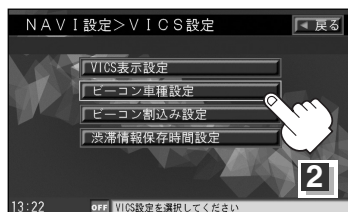

3

車種を選択してタッチする。

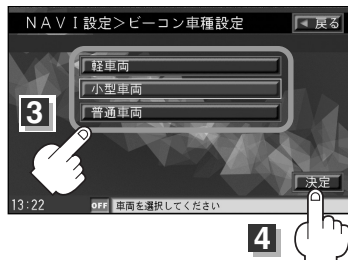

4

設定を終わるには・・・

決定 ボタンをタッチする。

: 設定を保存し、1つ前の画面に戻ります。

5

現在地 ボタンを押すと、現在地の地図に戻ります。

戻る ボタンをタッチすると、メニュー画面に戻ります。

ビーコンの割込み表示を設定する(1)

別売

本機に別売のVICs光・電波ビーコンユニットを接続すると、ビーコンの割り込み情報(文字/図形情報)を受信時に自動的に表示する/しない、音で知らせる/知らせないを設定できます。



- 1 **MENU** ボタンを押し、
NAV設定 ボタンを選択して、
VICS設定 ボタンをタッチする。
: VICS設定画面が表示されます。



- 2 **ビーコン割込み設定** ボタンをタッチする。
: ビーコン割込み設定画面が表示されます。



- 3 設定したい項目 (**ビーコン受信音**、
ビーコン割込み) をタッチする。
: 表示灯を点灯/消灯するたびに割込み
する/しないが切り替わります。

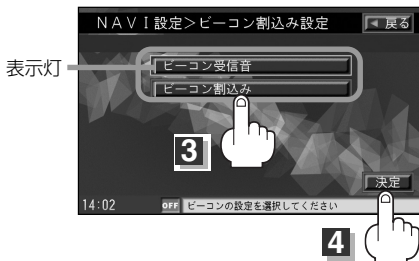

- 4 設定を終わるには・・・
決定 ボタンをタッチする。
: 設定を保存し、1つ前の画面に戻ります。

- 5 **現在地** ボタンを押すと、現在の地図に戻ります。
戻る ボタンをタッチすると、メニュー画面に戻ります。

ビーコン車種設定

NAV I 設定

ビーコンの割込み表示

ビーコンの割り込み表示を設定する(2)

別売



アドバイス

ビーコン割り込み ボタンの表示灯を点灯させると、簡易図形の最新情報が届いた場合は、最新の情報を表示します。(図形情報がない場合でも、文字情報を受信していれば文字情報が表示されます。)

また、**ビーコン受信音** ボタンの表示灯を点灯させると、割り込み表示した場合に音でお知らせします。

割り込み表示機能は、現在地表示時に可能です。ただし、再探索中などは割り込み表示しません。また、割り込み表示は、約7秒後には消えます。

情報表示中に新しい情報を受信したら・・・

自動的に情報を書きかえます。

渋滞情報保存時間を設定する

取得したVICS情報を保存する時間を設定することができます。



- 1 **MENU** ボタンを押し、
NAVI設定 ボタンを選択して、
VICS設定 ボタンをタッチする。
: VICS設定画面が表示されます。

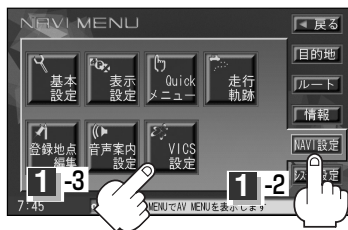

- 2 **渋滞情報保存時間設定** ボタンをタッチする。
: 渋滞情報保存時間設定画面が表示されます。

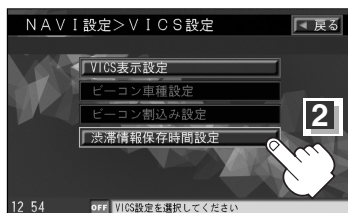

- 3 保存時間(**15分** / **30分** / **1時間** / **2時間**)
を選び、タッチする。

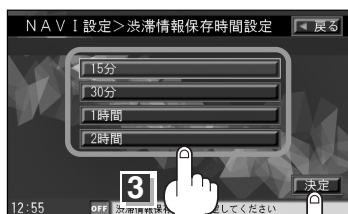

- 4 設定を終わるには・・・
決定 ボタンをタッチする。
: 設定を保存し、1つ前の画面に戻ります。

- 5 **現在地** ボタンを押すと、現在地の地図に戻ります。
戻る ボタンをタッチすると、メニュー画面に戻ります。



アドドライブ

- VICS情報が受信されない状態で、設定した保存時間を過ぎると情報が消去されます。
- 設定した保存時間内に新しいVICS情報を受信した場合は、情報が上書きされます。

ナビコンの割込み表示

NAV I 設定
渋滞情報保存時間の設定

システム設定

ETCの各機能を設定するには	228、229
ETCについて	230
ETCの基本操作	231
ETCを起動する	231
ETCカードを取り出す	231
ETCを利用するには	232
料金所通過の方法	232
メンテナンス情報を設定する	233～236
日付の設定をする	233、234
通知開始日の設定をする	234
距離の設定をする	234
設定項目の名称を変更する	235
メンテナンス情報のお知らせを止めるには	236
メンテナンス情報の設定を消去するには	236
壁紙を変える	237～239
画像を追加する	240～242
画像をメモリースティックにコピーする	243、244
オプションボタンの設定をする	245、246
機能の内容について	246
キー操作音を止めるには	247
キー操作音を鳴らすには	247
データを初期化（消去）する	248、249
フロントカメラ／コーナーカメラ映像を 表示するには	250～255
フロントカメラ／コーナーカメラの 設定をする	250、251
フロントカメラ／コーナーカメラ映像を 表示するには	252
リアカメラとコーナーカメラを組み合わせて 使用する場合	252
フロントカメラ／コーナーカメラ地点を登録する	253
コーナーカメラガイドを表示するには	254
コーナーカメラガイドの見かた	254、255
カメラの映像について	255
QQコールを利用する	256
QQコールとは	256
QQコールを利用するまでの流れ	256
QQコールを表示する	257

ETCの各機能を設定するには

別売

ETCレーンの表示／非表示の設定や本機に別売のETCユニットを接続している場合に本機でETCカード挿入アイコンや料金所通過確認ブザー、ETC音声ガイド、ETCカード未挿入警告の有無の設定をすることができます。

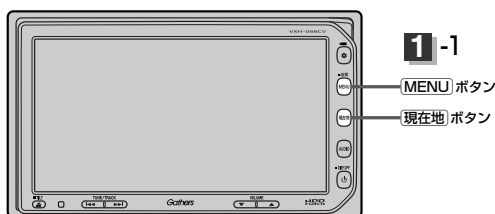

1

- MENU** ボタンを押し、
システム設定 ボタンを選択して、
ETC設定 ボタンをタッチする。
： ETC設定画面が表示されます。



2

設定する項目を選びタッチする。

カード挿入表示 ボタンをタッチする。

： ETCカード挿入表示 ↔ 非表示が切り替わります。

※表示するように設定した場合、ETCカードを挿入すると情報バーに **ETC** アイコンが表示されます。

ブザー ボタンをタッチする。

： ETCカードを挿入したときや、入口／出口料金所通過時に、ETC車載機のブザーを鳴らす ↔ 鳴らさないが切り替わります。(ETC本体から鳴ります。)

ETC音声ガイド ボタンをタッチする。

： タッチするたびに、利用料金をナビゲーション本体から音声ガイドする ↔ しないが切り替わります。(ナビゲーション本体から音声が出来ます。)

ETCレーン表示 ボタンをタッチする。

： ETCレーンの表示 ↔ 非表示が切り替わります。

※表示するように設定した場合、料金所手前でETCレーンを表示します。

カード未挿入警告 ボタンをタッチする。

： エンジンをかけたときに、ETCカードが挿入されていない場合にナビゲーション本体から音声で警告する ↔ しないが切り替わります。

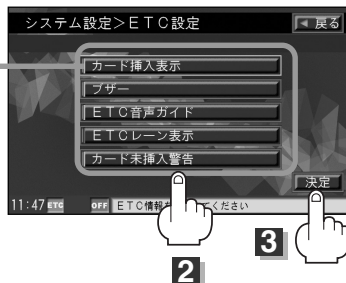

3 設定を終わるには・・・

決定 ボタンをタッチする。

：設定を保存し、メニュー画面に戻ります。

4 **現在地** ボタンを押すと、現在地の地図に戻ります。



ETCレーン表示 はETCユニットを接続してなくても設定できます。



ETCは財団法人道路システム高度化推進機構の登録商標です。

<ETCとは>

インターチェンジランプなどの料金所では、いったん、停車して通行料金を支払います。これは、現在の有料道路利用において、一般的な通行料金の支払い方法となっています。

しかし、このような料金所通過時における一時停止は、交通の流れを妨げ、渋滞発生の一因ともなっています。実際、料金所を通過する際に、渋滞で待たされることは少なくありません。

ETC（ノンストップ自動料金支払いシステム）ユニットは、ETC対応車線に設置されたアンテナと車載ETCユニット間の無線通信により、現金、クレジットカードなどの受け渡しを行わずに、自動的に料金支払いができるシステムです。

ETCによって、料金支払いにかかる時間が短縮されるため、料金所通過時における渋滞の軽減が期待されています。

通行料金は、有料道路利用時の記録をもとに請求され、後日、金融機関などから引き落とされます。

※ETCに対応した料金所は、今後、順次拡大していく予定です。

<ETCを利用するには>

ETCをご利用になるには、本ETCユニットのほかに、クレジット会社が発行するETC専用のカードが必要になります。

カードの発行は、カード会社の審査・条件を満たしている必要があります。詳しくは、各カード会社へお問い合わせください。

また、ETCをご利用になるときの事前準備、ご利用時の諸注意、および取扱い方法については、ETCユニットに添付の取扱説明書をご覧ください。

⚠警告

- ETCユニットを分解したり、改造したりしないでください。分解すると保証対象外になります。また、改造すると電波法により罰せられることがあります。
- ETCカード以外のもの（コイン、金属板など）を挿入しないでください。また、濡れた手で操作したり、濡れたカードを挿入しないでください。事故、火災、感電、故障の原因になります。

⚠注意

- ご利用時はETCカードが挿入されているかどうか確認してください。
- 車を離れるときは、ETCカードを車内に放置しないでください。故障、変形、盗難のおそれがあります。
- ETCカードをETCユニットに入れたまま、バッテリーを外さないでください。
- 安全のため、走行中は、ETCカードの出し入れをしないでください。
- **カード挿入表示** の表示灯を点灯してETCカード挿入を表示するように設定している場合、有効期限の切れたETCカードをETCユニットに挿入すると、地図画面に **ETC** アイコンは表示されますが、ETCゲートは通過できませんのでご注意ください。

 「ETCの各機能を設定するには」 228、229ページ



- システム作動中はETCユニット内の温度が上昇します。そのため、ETCカードの表面も暖かくなりますが、故障ではありません。
- ETCカード以外のカードを挿入すると変形、破損するおそれがありますので、挿入しないでください。

ETCを起動する



1 車のエンジンスイッチを I (ACC) または II (ON) にしてナビゲーションの電源を入れる。

2 ETCカードをETCユニットに、“カシャン”と音がするまで押し込む。

数秒後、情報バーに **ETC** アイコンが表示されます。

アイコン



-  アドハイス
- 車のエンジンスイッチを I (ACC) または II (ON) にすると、ETCユニットの機能チェックが自動的に行なわれ、ETCカード挿入部の表示灯が緑色に点灯します。
 - ナビゲーションシステムを起動すると、自動的にETCユニットの機能チェックが行なわれます。
 - ETCカードを先に挿入しておいても、同様に起動できます。
 - ETCカードの挿入後は、情報バーに **ETC** アイコンが表示されるまで、カードの排出などの操作を行なわないでください。
- ※ **カード挿入表示** の表示灯を消灯している場合は **ETC** アイコンは表示されません。
-  「ETCの各機能を設定するには」228ページ
- ETCカードの情報読みとり中は、カードを取り出さないでください。
 - ETCユニットやETCカードに異常があったときは、ETCを利用できません。
 - ETCカードの読み込みなどが正常に行なえなかったときは、警告音とともに、画面にエラーメッセージが表示されます。

〔ETCのしくみ〕

システム
設定

〔ETCの基本操作〕

ETCカードを取り出す

1 車を停車し、車のエンジンスイッチを0(OFF)にして、ナビゲーションの電源を切る。

2 ETCユニットの取り出しボタンを押して、ETCカードを取り出す。

料金所通過の方法

1 料金所手前でETCレーンが表示されます。



2 ETCゲートに進入すると「利用料金は〇〇円でした」という音声ガイドが流れ、利用金額と利用時刻が画面に表示されます。



3 ゲートを通過します。



アドバイス

- ETCゲートでは、何らかの理由で先行車両が停車することがあります。ゲート通過時は速度を落として、開閉バーが開いたことを確認し、周囲の状況を確認しながら安全に走行してください。
- **ETCレーン表示**の表示灯を消灯している場合は、ETCレーンは表示されません。また、ETCレーンは何らかの理由で変更されることがあります。ETCレーンを確認し、周囲の状況を確認しながら安全に走行してください。

メンテナンス情報を設定する(1)

GPSからの日付情報と車速信号を使用して車のオイルや消耗部品の交換・イベント時期などがきたことを音と画面でお知らせします。

■日付の設定：車検・点検／オイル交換／クリーンフィルター交換／タイヤローテーション／結婚記念日／誕生日1／誕生日2／お好み

■距離の設定：オイル交換／クリーンフィルター交換／タイヤローテーション



- 1** MENU ボタンを押し、
システム設定 ボタンを選択して、
メンテナンス ボタンをタッチする。
：メンテナンス設定画面が表示されます。



- 2** 設定項目を選び、タッチする。
：メンテナンス設定詳細画面が表示されます。

メンテナンス設定画面1

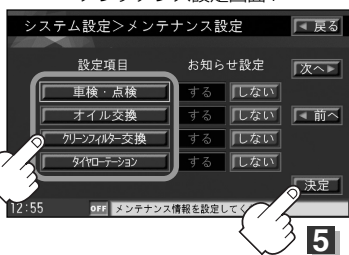

次へ ボタン
をタッチ

前へ ボタン
をタッチ

メンテナンス設定画面2

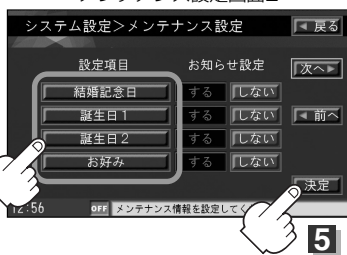

- 3** 各項目を設定する。



日付・距離の両方、または日付のみ・距離のみを設定してください。
項目によっては日付のみの場合があります。

日付の設定をする

- ① 年月日設定 ボタンをタッチする。
：日付入力設定画面が表示されます。

メンテナンス設定詳細画面

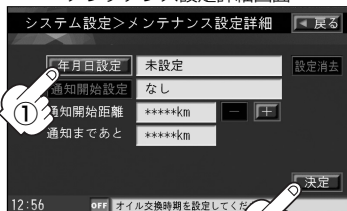

4

「ETCを利用するには」

システム設定

「メンテナンス情報を設定する」

メンテナンス情報を設定する(2)

② 数字をタッチして日付を入力する。

：年の入力には西暦（4桁）で入力します。
ひと桁の月日を設定するときには前に「0」を付けてください。
例）2007年9月5日は「20070905」とタッチする。



- 日付の設定はお知らせしたい年の西暦(年)を入力してください。
- 設定した日付がすぎたら、もう一度、日付の設定をしておいてください。

入力した数字を1つ訂正する場合

訂正 ボタンをタッチします。

全ての数字を訂正する場合

訂正 ボタンを長めにタッチします。



数字入力時、選べない数字は暗くなります。

③ **決定** ボタンをタッチする。

：メンテナンス設定詳細画面に戻ります。

通知開始日の設定をする

① **通知開始設定** ボタンをタッチする。

：タッチするたびに

→ なし → 3日前から → 7日前から (当日)

と切り替わります。

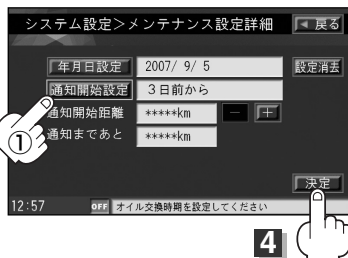

距離の設定をする (オイル交換・クリーンフィルター交換・タイヤローテーションのみ)

① **- / +** ボタンをタッチして距離を設定する。

※設定距離は500～3万kmの範囲で、500km単位で設定できます。



設定した距離がすぎたら、もう一度、距離の設定をしておいてください。

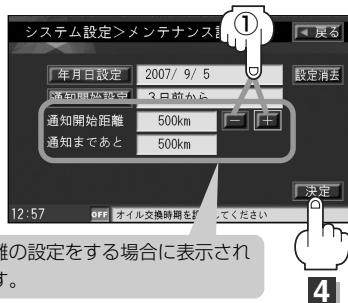

距離の設定をする場合に表示されます。

設定項目の名称を変更する (お好みのみ)

① 設定項目名称 ボタンをタッチする。

: 設定項目名称編集画面が表示されます。

② 入力する。

※ひらがな(漢字)/カタカナを5文字まで英数字を11文字まで入力できます。

☞入力方法は「登録地点の編集/見る」の手順 **3**、**4** (210~213ページ)を参照。

③ 入力が終わったら・・・

決定 ボタンをタッチする。

: メンテナンス設定詳細画面に戻ります。

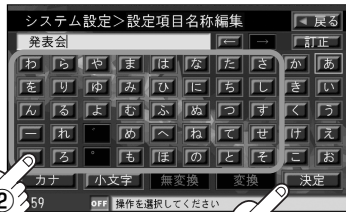
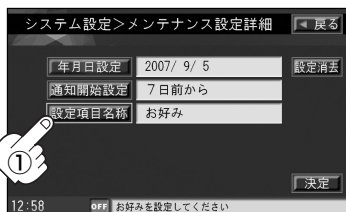

4 **決定** ボタンをタッチすると・・・

: メンテナンス設定画面が表示され、お知らせ設定を **する** が選択されます。(ボタン点灯)

5 設定を終わるには・・・

決定 ボタンをタッチする。

: 設定を保存し、メニュー画面に戻ります。

6 **現在地** ボタンを押すと、現在地の地図に戻ります。



ナビデバイス

●通知開始設定の日になった/設定日当日になった/設定日をすぎた、または設定をした距離を走行すると、ナビゲーションを立ち上げた(起動した)ときにそれぞれの画面でお知らせします。

※ **お知らせ不要** ボタンをタッチすると現在地表示画面に切り替わり、次回起動時からは案内されません。

●メンテナンス内容および時期の設定はお買い上げいただきました販売店へご相談ください。

●メンテナンス情報の設定をしていても、お知らせ設定を **しない** にしているときは案内されません。

☞「**メンテナンス情報のお知らせを止めるには**」236ページ

●お知らせするメンテナンス時期と実際にメンテナンスが必要な時期はお車の使用状況によって異なる場合があります。

●メンテナンス情報で計測される走行距離と実際の走行距離が異なる場合があります。

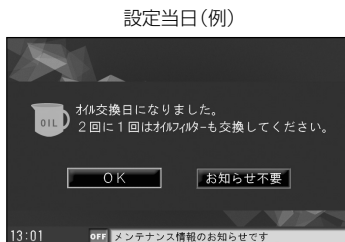

メンテナンス情報を設定する(3)

メンテナンス情報のお知らせを止めるには

- ① 手順 **1** (233ページ)にしたがって操作し、各設定項目の **しない** ボタンをタッチする。
※お知らせしたいときには、再度 **する** ボタンをタッチしてください。
- ② **決定** ボタンをタッチする。

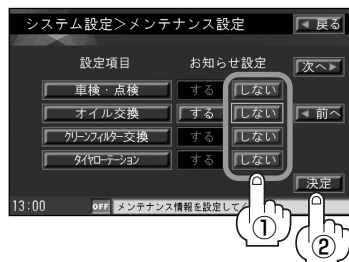

メンテナンス情報の設定を消去するには

- ① 手順 **1** (233ページ)にしたがって操作し、設定を消去する項目を選びタッチする。
- ② **設定消去** ボタンをタッチする。

: 設定を消去してもいいかどうかの確認メッセージが表示されるので **はい** を選択します。

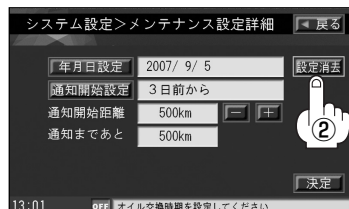
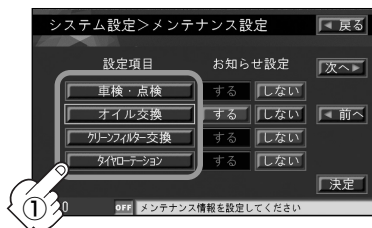

壁紙を変える(1)

画面の背景をお好きな画像にすることができます。



- 1 **MENU** ボタンを押し、
システム設定 ボタンを選択して、
壁紙 ボタンをタッチする。

: 画像設定画面が表示されます。



- 2 画像の変更や削除、スライド表示などを行うことができます。

- ① **画像リスト** ボタンをタッチする。

: 画像リスト画面が表示されます。

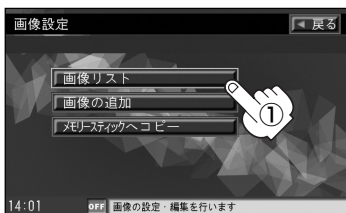

- ② **プリインストール** / フォルダ
1~4を選択しタッチする。

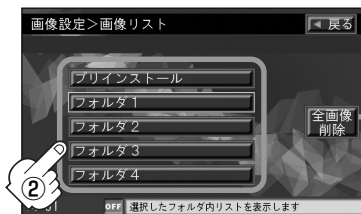

全画像削除 ボタンをタッチするとプリインストール以外のフォルダ内の画像データを一括で削除することができます。この場合、フォルダ名を変更されている場合は、フォルダ名が工場出荷時の状態に戻ります。
※本機を他人に譲り渡したり処分などされる場合は、追加した画像データは削除してください。

- ③ 表示したいファイル(壁紙)を
選択しタッチする。

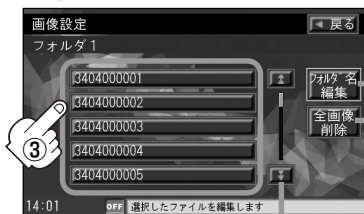

フォルダ名編集 ボタンをタッチするとお好きなフォルダ名にすることができます。[A] 編集のしかたは「登録地点の編集/見る」の手順 3、4 (210~213ページ)を参照。

全画像削除 ボタンをタッチすると選択中のフォルダ内の画像データを一括で削除することができます。

▲ / ▼ ボタンで1ページずつの
戻し/送り表示

- プリインストールには既存の画像(壁紙)があります。フォルダ1~4にお好きな画像(壁紙)を追加することができます。[A] 「画像を追加する」240~242ページ
- フォルダに画像がない場合は **戻る** ボタンをタッチしてフォルダを選択しなおしてください。

〔メンテナンス情報を設定する〕

システム
設定

〔壁紙を変える〕

壁紙を変える(2)

④ 壁紙 ボタンをタッチする。

：壁紙にしてもいいかどうかのメッセージが表示されるので **はい** をタッチすると、メニューの壁紙(背景)に設定され画像表示画面に戻ります。



■ 画像表示画面のその他のボタンについて

- **前へ** ボタンをタッチする。
：1つ前のファイル画像を表示します。
- **次へ** ボタンをタッチする。
：次のファイル画像を表示します。
- **削除** ボタンをタッチする。
：表示中のファイル画像を削除します。
※削除してもいいかどうかのメッセージが表示されるので **はい** または **いいえ** のどちらかをタッチしてください。
- **スライドショー** ボタンをタッチする。
：一定の間隔で選択したフォルダ内の画像を順次表示します。
※スライドショーを終わるには画面をタッチすると画像表示に戻ります。

● **編集** ボタンをタッチする。

：画像の表示位置の調整や拡大／縮小をすることができます。



縮小 ボタンをタッチすると画像を縮小できます。

画像が画面に収まりきらない場合に画像を動かすことができます。(縮小画面も同等)

- ↑ ボタンをタッチする。：上に動きます。
- ↓ ボタンをタッチする。：下に動きます。
- ← ボタンをタッチする。：左に動きます。
- ボタンをタッチする。：右に動きます。



拡大 ボタンをタッチすると画像を拡大できます。

* 1 : **戻る** ボタンをタッチすると結果を反映して画像表示画面に戻ります。

※選択できないボタンは暗くなります。





3

現在地 ボタンを押すと、現在地の地図に戻ります。

戻る ボタンをタッチすると、メニュー画面に戻ります。



アドバイス

- 800×480ドットの画像がちょうど本機の画面の大きさです。あらかじめこの大きさで画像を作成しておくと、本機に表示したときに画像が切れたり、小さく表示されたりすることなくきれいに表示されます。
 - JPEG画像を表示する場合、画面(800×480ドット)より大きい画像も、そのまま表示されます。
縮小 ボタンをタッチして小さくするか、    ボタンをタッチして表示位置の調整をしてください。
 - 表示できるのは、拡張子がJPGのみですが、拡張子がJPGでも表示できない場合もあります。
- ※本機はファイル名は拡張子を含め半角64文字までのファイルを認識できます。(ファイル名は半角英数字・_(アンダースコア)・全角の漢字・ひらがな・カタカナ・英数字を表示できます。)
- 画像表示画面で、本機に画像を追加していない場合やプリインストールは **削除** と **編集** ボタンは選択できません。
 - 画像リスト画面で **全画像削除** ボタンをタッチして画像(壁紙)を一括削除しても既存の画像(壁紙)は削除されません。

画像を追加する(1)

CD-Rまたはメモリスティックを使用して本機にお好きな画像を追加することができます。

※画像設定画面を表示する前にCD-Rまたはメモリスティックを本機に挿入しておく必要があります。

※Music Rackモードで再生中はコピーできません。また、CDを本機(Music Rack)に録音中はコピーも設定できません。



1

MENU ボタンを押し、
システム設定 ボタンを選択して、
壁紙 ボタンをタッチする。

：画像設定画面が表示されます。



2

画像の追加 ボタンをタッチする。

：追加方法選択画面が表示されます。

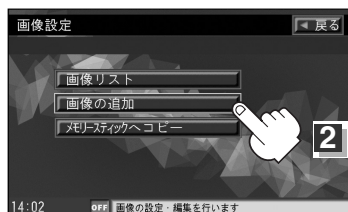

3

追加する方法 (**CDから追加** /
メモリスティックから追加) を
選択しタッチする。

：画像選択画面が表示されます。

※画像選択画面を
表示するまでに
しばらく時間が
かかる場合があ
ります。

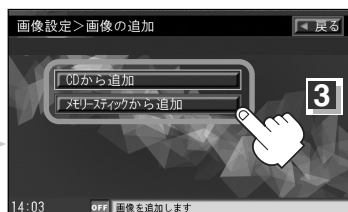

4

画像選択画面より追加したいファイル画像をタッチする。

例 CD-Rから追加する場合

1. 追加したいファイルをタッチする。

：チェックマーク(✓)が付きます。

チェッ
クマ
ーク



＜ファイル画像を表示しながら、追加ファイル画像を選択する場合

① **🔍** ボタンをタッチする。

：画像表示画面を表示します。



② **選択** ボタンをタッチする。

戻る ボタンをタッチすると…

：画像選択画面に戻り、選択したファイル画像にチェックマーク(✓)が付きます。

選択したファイルを止めるには…

解除 ボタンをタッチする。

：選択したファイル画像に付いているチェックマーク(✓)が消えます。



前へ ボタンタッチで1つ前の画像を表示

次へ ボタンタッチで次の画像を表示

2. **追加** ボタンをタッチする。

：画像リスト画面が表示されます。

画像選択画面(例)



チェック
マーク

ファイルを一括で選択することができます。
(全てのファイルにチェックマーク(✓)が付きます。)

選択したファイルを止める(取消)することができます。
(全てのファイルのチェックマーク(✓)を消します。)

※1つずつ選択、解除する場合はファイルを1つずつタッチしてください。タッチするたびにチェックマーク(✓)の表示(選択)、非表示(解除)が切り替わります。

↑ / **↓** ボタンで1ページずつの戻し/送り表示

3. 追加したいHDD(本機)のフォルダをタッチする。

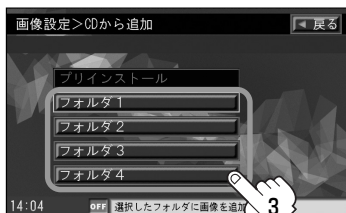

システム

(画像追加)

画像を追加する(2)

4. 画面に表示されるメッセージを確認し、**OK** ボタンをタッチする。

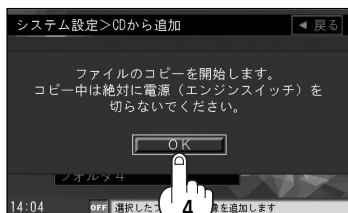

：チェックマークの付いたファイルをHDD(本機)にコピーします。

注意 コピー中は電源を切らないでください。故障の原因となります。

※コピーできるファイルの数がオーバーする場合メッセージが表示されるので、他のフォルダを選択するか、コピーしたいファイルを選択しなおしてください。

※コピーを中止する場合は、(左記画面のとき)**中止** ボタンをタッチしてください。

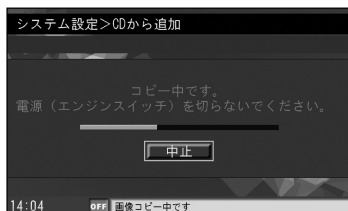

：コピーが終了すると画像設定画面に戻ります。



アドバイス

- CD-Rまたはメモリースティックから追加した画像に変えるには「**設定**」[壁紙を変える]237～239ページを参照してください。
- コピーできるのは、拡張子がJPGのみですが、拡張子がJPGでも表示できない場合もあります。
- 1Mバイト以上のサイズのファイルはコピーできません。(リストに表示されません。)
- フォルダ名／ファイル名は全角32(半角64)文字までのファイルを認識できます。(フォルダ名／ファイル名は半角の英数字・ (アンダースコア)・全角の漢字・ひらがな・カタカナ・英数字を表示できます。)
- CD-Rに画像を収録するときは、フォルダの階層は3階層まで
半角128文字(全角64文字)となるように作成してください。 **例** ¥○○○¥△△△¥×××.JPG
- 1つのフォルダ内でリストに表示されるファイル数は200以内です。(既存の画像含む。)
- 本機(HDD)にコピーできるファイル数は最大800です。
- コピー時、同じ名前のファイルがある場合、同じ名前前で表示されます。
- Music Rackに音楽を録音している場合は、録音を止めてからデータの追加をしてください。
- 画像選択画面に表示される画像数は最大255です。256以上画像がある場合はCD-Rに収録されている順に255表示されます。
- CD-Rに書き込む際のフォーマット形式はJolietにしてください。ディスクはファイナライズ処理してください。(Romeo/ISO9660/バケットライト方式などは不可)

5

設定を終わるには…

現在地 ボタンを押すと、現在地の地図に戻ります。

戻る ボタンをタッチすると、メニュー画面に戻ります。

画像をメモリースティックにコピーする(1)

本機(HDD)に増えてしまった画像データをメモリースティックへ保存することができます。

※メモリースティックを本機に挿入しておく必要があります。

※Music Rackモードで再生中はコピーできません。また、CDを本機(Music Rack)に録音中はコピーも設定できません。

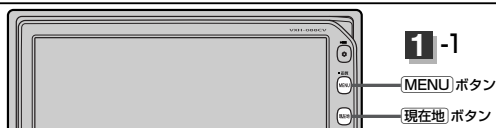

- 1 MENU ボタンを押し、
システム設定 ボタンを選択して、
壁紙 ボタンをタッチする。

: 画像設定画面が表示されます。



- 2 メモリースティックへコピー ボタンを
タッチする。

: 画像リスト画面が表示されます。

画像設定画面

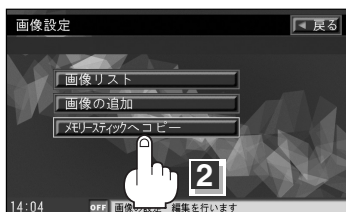

- 3 コピーしたいフォルダをタッチする。

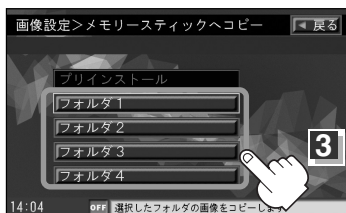

- 4 コピーしたい画像ファイルを選択する。

 1つずつ選択、解除する場合は、ファイルを1つずつタッチしてください。タッチするたびにチェックマーク(✓)の表示(選択)、非表示(解除)が切り替わります。

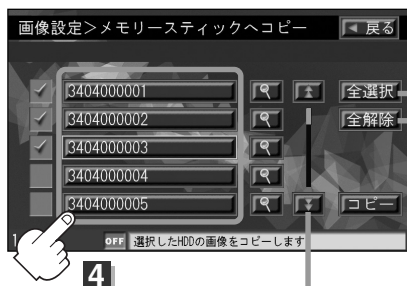

全選択 をタッチすると選択中のフォルダ内の画像データを一括で選択することができます。(全てのファイルにチェックマーク(✓)が付きます。)

全解除 をタッチすると選択したファイルを止める(取消)することができます。

↑ / ↓ ボタンで1ページずつの戻し/送り表示

〔画像追加〕

システム
設定

〔メモリースティックへ壁紙コピー〕

画像をメモリースティックにコピーする(2)

＜ファイル画像を表示しながら、コピーしたいファイル画像を選択する場合

① **🔍** ボタンをタッチする。

：画像表示画面を表示します。



② **選択** ボタンをタッチする。

戻る ボタンをタッチすると…

：画像選択画面に戻り、選択したファイル画像にチェックマーク(✓)が付きます。

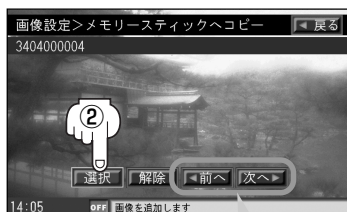

選択したファイルを止めるには…

解除 ボタンをタッチする。

：選択したファイル画像に付いているチェックマーク(✓)が消えます。

前へ ボタンタッチで1つ前の画像を表示

次へ ボタンタッチで次の画像を表示

5

コピー ボタンをタッチする。

：画面に表示されるメッセージを確認し、**OK** ボタンをタッチすると、チェックマークの付いたファイルのコピーを開始します。

⚠ 注意

- コピー中は電源を切らないでください。
- コピー中にメモリースティックを抜かないでください。故障の原因となります。



6

設定を終わるには…

現在地 ボタンを押すと、現在地の地図に戻ります。

戻る ボタンをタッチすると、メニュー画面に戻ります。



- コピーできるファイルがメモリースティックの容量をオーバーする場合、メッセージが表示されるので、コピーしたいファイルを選択しなおしてください。
- コピーを中止する場合はコピー中に画面の**中止** ボタンをタッチしてください。

オプションボタンの設定をする(1)

本機の **OPTION** ボタン(🔘) によく使う機能を設定することができます。設定すると **OPTION** ボタン(🔘) を押して、右画面地図表示や地図モード切替えなどの操作ができます。

※別売のフロントカメラまたはコーナカメラを接続している場合は、オプションボタン設定はできません。

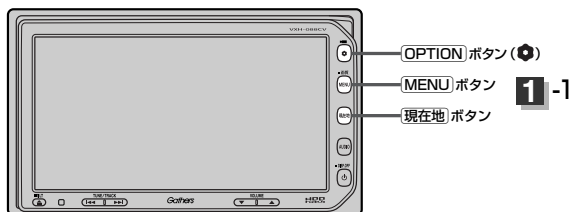

- 1** **MENU** ボタンを押し、
システム設定 ボタンを選択して、
オプションボタン ボタンをタッチする。
: オプションボタン設定画面が表示されます。



- 2** 設定する機能 (**右画面地図** / **地図モード** / **ミュート** / **自宅**) を選んでタッチする。

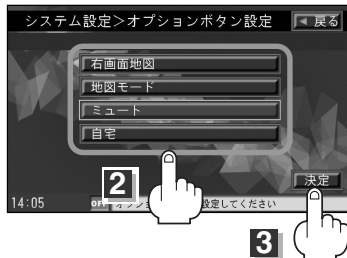

- 3** 設定を終わるには・・・
決定 ボタンをタッチする。
: 設定を保存し、メニュー画面に戻ります。

- 4** **現在地** ボタンを押すと、現在地の地図に戻ります。

「メモリースティックへ壁紙コピー」

システム
設定

「オプションボタンの設定」

オプションボタンの設定をする(2)

機能の内容について

手順 **2** で設定した機能は、**OPTION** ボタン(🔴)を押すと以下のようになります。

右画面地図 を設定した場合

: 現在地表示時の右画面に地図を表示することができます。

🔍 「右画面に地図を表示する」 68ページ

地図モード を設定した場合

: **OPTION** ボタン(🔴)を押すたびに、地図表示(方位)を切り替えます。

🔍 「地図表示(方位)を切り替える」 53、54ページ

ミュート を設定した場合

: 画面はそのまま、オーディオの音量のみ消します。もう一度**OPTION** ボタン(🔴)を押すと音量が出ます。

自宅 を設定した場合

: 自宅までのルート探索をします。

🔍 「現在地から自宅までのルートを探索する場合」 67ページ

キー操作音を止めるには

ナビゲーション操作時、キー操作音(ピッ)を出す／出さないを選べます。

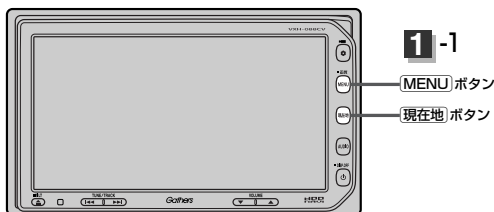

- 1** MENU ボタンを押し、
システム設定 ボタンを選択して、
その他 ボタンをタッチする。
: その他画面が表示されます。



- 2** キー操作音 ボタンをタッチする。
: 表示灯が消灯します。

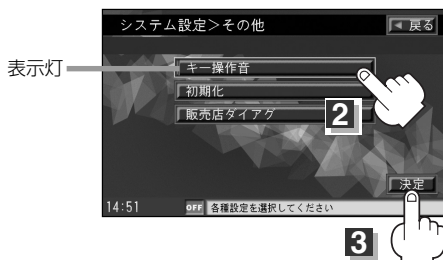

- 3** 設定を終わるには・・・
決定 ボタンをタッチする。
: 設定を保存し、メニュー画面に戻ります。

- 4** 現在地 ボタンを押すと、現在地の地図に戻ります。

キー操作音を鳴らすには

- ① 手順 **2** で、再度、**キー操作音** ボタンをタッチする。
: 表示灯が点灯します。
- ② **決定** ボタンをタッチする。

「オプションボタンの設定」

システム
設定

「キー操作音を止める」

データを初期化(消去)する

本機に登録・設定された内容(登録地点、登録ルート、音楽データ、画像など)やメモリースティックにあるデータ、センサー学習度を初期化することができます。

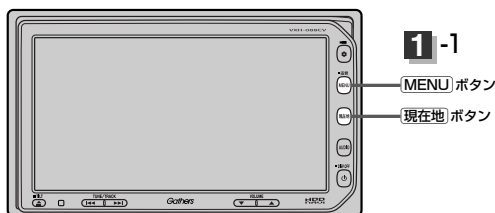

1

MENU ボタンを押し、
システム設定 ボタンを選択して、
その他 ボタンをタッチする。

：その他画面が表示されます。



2

初期化 ボタンをタッチする。

：初期化メニュー画面が表示されます。

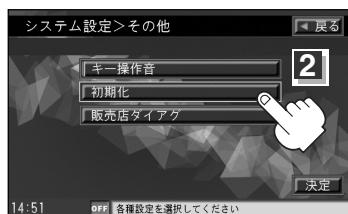

3

初期化したい項目(**メモリースティックの初期化**、
登録データの初期化、 **センサー学習度の初期化**、
出荷状態に戻す) ボタンをタッチする。

：初期化してもいいかどうかのメッセージが表示されるので“はい”を画面にしたがって選択します。

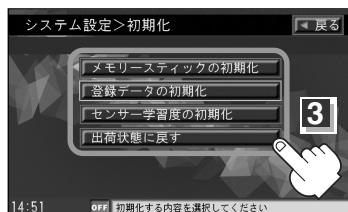

注意

- 初期化中は車のエンジンスイッチ(電源)を0(OFF)にしないでください。故障の原因となります。
- 初期化で“はい”を選択すると、お客様の登録情報は消去され、二度と復帰しません。



- 初期化が終了したら、車のエンジンスイッチ(電源)をO(OFF)にしてください。
- 他人に譲渡または処分などされる際は、お客様が入力された個人情報(登録地点の住所や電話番号など)、登録ルートなどの登録情報を必ず消去してください。
- 手順 **3** で選択する項目によって初期化される内容が異なります。

メモリースティックの初期化 …メモリースティックにあるデータを初期化します。

登録データの初期化 ……音楽・画像データ以外の登録・設定した内容を初期化します。

センサー学習度の初期化 ……車の走行状況を初期化します。

出荷状態に戻す ……個人情報に関する設定を工場出荷時の状態に戻します。

※イコライザ設定や音場(DSP)の設定などや、Digital TVの設定内容はそれぞれ初期化を行なってください。  別冊のオーディオ編参照

- 本機は、走行するたびに車の走行状況(距離・方位・傾斜(3D))を学習し、記録しています。(センサー学習度)走行を重ねることで測位の精度が高くなります。
測位の誤差が大きくなったり、タイヤ交換やチェーンの装着、他車への載せ替えなどされたり、他人に譲渡または処分などされる場合は、センサー学習度の初期化を行なってください。

フロントカメラ／コーナカメラ映像を表示するには(1) 別売

本機に別売のフロントカメラ／コーナカメラを接続している場合、走行速度が低速になると自動的に画面がフロントカメラ／コーナカメラの映像に切り替わるように設定できます。左右の見通しがよくない場所や道路端への幅寄せ・細い道路でのすれ違いなどで車のフロント付近／左サイド前輪付近から前方をモニター画面で確認することができます。

(フロントカメラ／コーナカメラの映像を調整するには「映像の調整のしかた」260、261ページをご覧ください。)

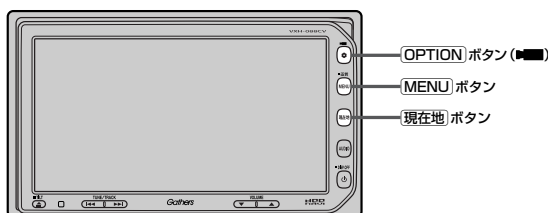

フロントカメラ／コーナカメラの設定をする

走行速度に連動してカメラ映像を自動で表示できるようにしたり、 アイコンを情報バーに表示するように設定することができます。

- 1** **MENU** ボタンを押し、
システム設定 ボタンを選択して、
カメラ ボタンをタッチする。

：カメラ設定画面が表示されます。



- 2** 設定したい項目 (**はい** / **いいえ**) を選んで
タッチする。

例) コーナカメラ接続の場合

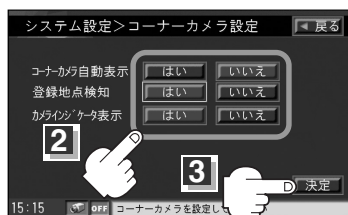

- 3** 設定を終わるには・・・
決定 ボタンをタッチする。

：設定を保存し、メニュー画面に戻ります。

- 4** **現在地** ボタンを押すと、現在地の地図に戻ります。

■ “フロント／コーナーカメラ自動表示” について

車の走行速度が低速になったとき、自動的にカメラ映像を表示する／しないの設定ができます。

■ “登録地点検知” について

- 登録してあるカメラ地点に低速で近づいたとき、自動的にカメラ映像を表示する／しないの設定ができます。
- この機能を使うには、あらかじめカメラ地点を登録しておかないと使えません。

☞ 「[フロントカメラ／コーナーカメラ地点を登録する](#)」 253ページ

- カメラ地点編集画面で **カメラ地点** の表示灯を消灯している場合は、自動的にカメラ映像は表示されません。☞ 「[登録地点の編集／見る](#)」 213ページ

■ “カメラインジケータ表示” について

フロントカメラ／コーナーカメラを接続すると情報バーに

 アイコンを表示する／しないの設定ができます。

アイコンの色について

“フロント／コーナーカメラ自動表示” で **はい**／**いいえ** の設定によってアイコンの色が変わり、自動表示できるかどうか区別できます。

緑色(はい) : 低速走行になると自動的にカメラ映像を表示できます。

灰色(いいえ) : 低速走行になっても自動的にカメラ映像を表示できません。



アイコン

フロントカメラ/コーナーカメラ映像を表示するには

フロントカメラ/コーナーカメラの設定をする (250ページ) で“フロント/コーナーカメラ自動表示”や“登録地点検知”で **はい** に設定すると、車速判定機能により、車の走行速度が低速になると自動的にカメラ映像が表示されます。

低速で走行すると・・・

前方または左前コーナーのカメラ映像を表示します。

走行速度があがると・・・

もとの画面に戻ります。

例) コーナーカメラ映像

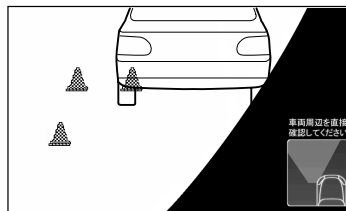

アドバイス

- 低速走行または停車時に **[OPTION]** ボタン () を押して、フロントカメラ/コーナーカメラ映像を表示することができます。

もとの画面に戻りたいときは、もう一度 **[OPTION]** ボタン () を押してください。

- 高速走行時に **[OPTION]** ボタン () を押しても、メッセージが表示されフロントカメラ/コーナーカメラ映像を表示できません。その状態のまま低速走行すると、1回だけカメラ映像を表示します。

リアカメラとコーナーカメラを組み合わせて使用する場合

リアカメラとコーナーカメラを組み合わせて使う場合、車のシフトレバーをリバースに入れているときに、リアカメラとコーナーカメラの映像を切り替えることができます。縦列駐車をする場合などに、映像画面を切り替えて後方と左側面を確認することができます。

1

車のシフトレバーをリバースに入れる。

※ **[OPTION]** ボタン () を押すたびに、映像画面が切り替わります。

リアカメラ映像画面

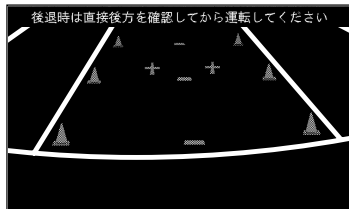

コーナーカメラ映像画面

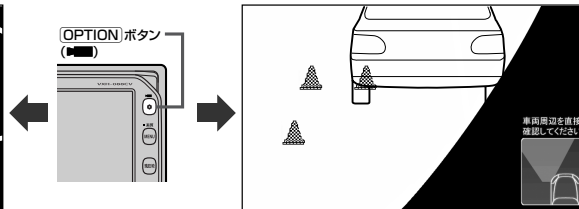

アドバイス

車のシフトレバーをリバース以外に入れている場合は、コーナーカメラ映像のみ表示します。リアカメラ映像画面への切り替えはできません。

フロントカメラ／コーナーカメラ地点を登録する

フロントカメラ／コーナーカメラ映像を自動的に表示するカメラ地点を登録します。

1 地図をスクロールさせて、マークをつけたい場所にカーソル(—|—)を合わせ、**設定** ボタンをタッチする。

：設定メニューが表示されます。

最も詳細な地図を選んでおくと、位置の誤差が少なくなるよ！



2 **地点を登録する** ボタンをタッチする。



3 **カメラ地点** ボタンをタッチする。

：“地点を登録しました。”とメッセージが表示され、地図上にカメラ地点マークが追加されます。

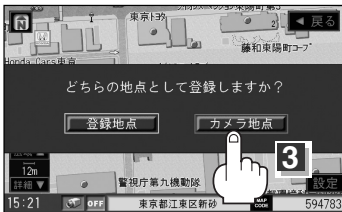

アドバイス

- フロントカメラまたはコーナーカメラを接続していない場合は、どちらの地点として登録するかどうかのメッセージは表示されません。
- 地図上には  マークが表示されます。

4 設定を終わるには・・・
戻る ボタンをタッチするか**現在地** ボタンを押す。

：現在地の地図に戻ります。

システム
設定

フロントカメラ／コーナーカメラ

コーナークメラガイドを表示するには



- 必要な距離は各販売店で設定されます。設定の変更等については、各販売店にご相談ください。
- フロントカメラではガイド表示はしません。

1 コーナークメラ映像画面で画面をタッチし、**ガイドON** ボタンをタッチする。

：コーナークメラガイドが表示されます。

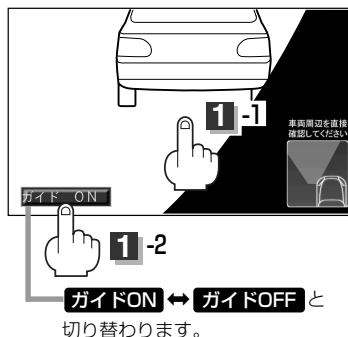

2 表示を止めるには・・・

ガイドOFF ボタンをタッチする。

コーナークメラガイドの見かた

画面上に車両の前側バンパー左コーナーと路肩の距離の目安が表示されます。



- 画面上に表示されるコーナークメラガイドは目安です。コーナークメラの映像だけを見ながらの運転は絶対に行なわないでください。また、左折時には内輪差に注意してください。
- 道路端へ幅寄せするときは、直接目で周囲の安全を確認し、ゆっくりした速度で運転してください。

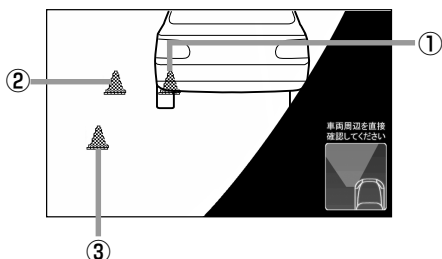

- ①フロントバンパーより約40cmの位置を示します。
- ②フロントバンパーより約40cm、左ドアミラー先端より約30cmの位置を示します。
- ③左ドアミラー先端より約30cmの位置を示します。

<自車の状況>

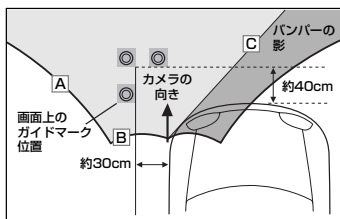

※A、B、Cのラインは説明のためのイメージです。

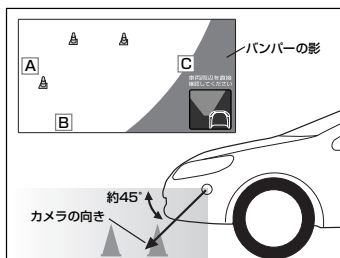

- ガイド表示は、車幅や距離感覚を補うための目安です。
 - ・図に示すガイド表示の距離は、車種によって異なります。
 - ・次のようなときはガイド表示と実際の路面上の距離・障害物との距離に誤差が生じます。
 - ・勾配の急な坂道などが後方にあり、路面に対して車両が傾いているとき。
 - ・搭乗人数や積載量などにより、車両が傾いているとき。
- ガイド表示は路面上の距離を示す目安となりますので、画面に立体物が映し出された場合は実際の距離感とは異なります。

カメラの映像について

- カメラの映像は広角レンズを使用しているため、実際の距離と感覚が異なります。
- 夜間または暗所ではカメラの映像が見えない、または見にくいことがあります。
- コーナーカメラシステムは、レンズの結露防止のため防滴密閉構造となっています。カメラ本体のネジを緩めたり、分解することは絶対にやめてください。防滴性能の劣化をまねき、故障などの原因となります。
- レンズ前面のカバーが汚れていると鮮明な映像が得られません。水滴、雪、泥などが付着したときは、水を含ませた柔らかい布などで拭き取ってください。ゴミ等が付いた状態で、乾いた布等で強くこするとレンズカバーにキズが付くことがあります。

⚠ 注意

- 雨滴などがカメラ部に付着すると、映りが悪くなるおそれがあります。
- 高圧洗車をする場合は、カメラの周囲部に直接水をかけないでください。水が入り、カメラレンズに結露などが発生したり、故障の原因となったり、火災、感電の原因となります。
- カメラ部は精密機械のため、強い衝撃は与えないでください。故障の原因となったり、破損して火災、感電の原因となります。
- 車両の乗車人数や燃料の容量、車両姿勢などによってコーナーカメラガイドの示す位置がずれます。実際の周りの状況を直接目で確認してご使用ください。
- フロントカメラ／コーナーカメラの映像は、あくまで運転の補助手段としてご使用ください。安全のためカメラ使用時も直接目で安全確認しながら運転してください。
- フロントカメラ／コーナーカメラの映像調整や警告文位置の調整などをするときは、必ず車を安全な場所に停車して行なってください。

QQコールを利用する

QQコールとは

「QQコール」とは、QQコール対応ナビゲーションシステムをご利用のお客様に提供される有料オプションサービスの一つで、全国のHondaディーラーやサービス工場など、Hondaネットワークでお客様をサポートするシステムです。

お車の応急処置はもちろん、レンタカーや飛行機などの代替交通手段、宿泊先までを専門のスタッフがコーディネート、手配します。

「QQコール」は、Honda販売店ででの入会手続きが必要です。詳しくは、QQコールの紹介ページをご覧ください。<http://premium-club.jp/qqcall>

QQコールを利用するまでの流れ

QQコールを利用するには、販売店ででの入会登録手続きが必要です。

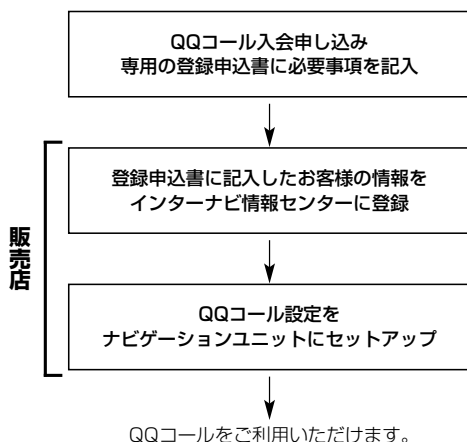

QQコールを表示する

QQコールセンターの電話番号や現在地のマップコードを表示することができます。

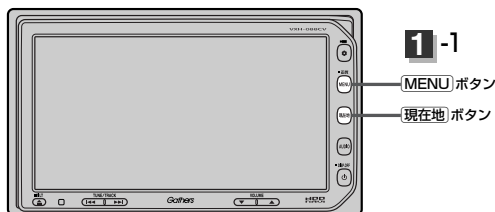

1

- ① **MENU** ボタンを押し、
システム設定 ボタンを選択して、
QQコール ボタンをタッチする。

: QQコールセンターの電話番号と
現在地のマップコードが表示されます。

- ② お手持ちの携帯電話などで表示されている
QQコールセンターへ電話をかける。

: オペレータが対応しますので、表示されている
現在地のマップコードを伝えてから用件をお
えください。



〔QQコールを利用する〕

システム
設定

〔QQコールを表示する〕

2

会話が終わったら・・・

閉じる ボタンをタッチすると、現在地の地図に戻ります。



ナビデバイス

QQコールセンターの電話番号と現在地のマップコードを表示中は以下の機能のみ操作が可能です。

- 地図表示 (方位) の切り替え
- 地図の拡大 / 縮小
- 地図スクロール
- オーディオモードの音量調整
- オーディオモードのON / OFF

その他

映像の調整のしかた	260、261
明るさ調整	260
コントラスト調整	261
色の濃さ調整	261
色合い調整	261
初期値に戻すには	261
メニューの配色を変える	262
音声はそのまま画面を消すには	263
ボタンの照明について	263
ナビゲーション画面から他のモードに 替えるには	264
ナビゲーション画面を表示するには	264
ナビゲーション画面を表示したままで 音楽を聞くには	265
音楽／音声の再生を止めるには	265
リアカメラ映像を表示するには	266～269
リアカメラ映像を表示するには	266
リアカメラガイドを表示するには	266
リアカメラガイドの見かた	267
警告文の位置を下げるには	268
カメラの映像について	269
リモコンを使う	270～285
安全上のご注意	270、271
使用上のご注意	272
リモコンに電池を入れる	273
リモコンをホルダーから取りはずす	274
リモコンをホルダーに収める	274
リモコンの主な便利機能	275
各部の名称とはたらき	276～283
リモコンの10キーで文字を入力するには	284
10キーでの文字の入力のしかた	285

ルート案内時の注意点	286～289
出発地・経由地・目的地の 設定について	290、291
経由地、目的地の登録のポイント	290
経由地を使って上手にルートを作る	291
地図ソフトについて	292、293
地図に表示される記号	294、295
市街地図(12m/25mスケール)の 収録エリア	296～299
細街路(主要市区町村道路)探索エリア	299
VICSの概要	300、301
VICS 情報有料放送 サービス契約約款	302、303
故障かな?と思ったら	304～308
こんなメッセージが出たときは	309
初期設定一覧	310、311
別売品(システムアップ)に ついて	312、313
主な仕様	314
構成内容	315、316
保証/アフターサービスについて	317

映像の調整のしかた

ナビゲーション画面のときは、明るさ／コントラスト調整ができます。本機に別売のリアカメラ、フロントカメラ、コーナーカメラを接続している場合、リアカメラ、フロントカメラ、コーナーカメラの映像は、色の濃さ／色合い／明るさ／コントラスト調整ができます。

映像調整は、ナビゲーション画面・リアカメラ・フロントカメラ・コーナーカメラの画面で別々に調整することができます。

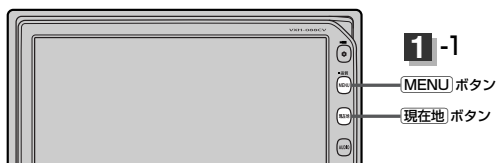

- 1 MENU ボタンを長押しし(約2秒以上)、
画質調整 ボタンをタッチする。

: 画質調整画面が表示されます。



- 2 調整したい項目(明るさ / コントラスト) をタッチする。



- 3 ◀ ▶ ボタンをタッチして、調整する。

明るさ(1~31)調整



- ▶ ボタンをタッチすると明るくなり、
- ◀ ボタンをタッチすると暗くなる。



暗くなる ← 明るくなる

コントラスト(1~31)調整

- ▶ ボタンをタッチすると白さが増し、
- ◀ ボタンをタッチすると黒さが増す。

 直射日光の反射などで画面が見えにくいときは、 側へ調整してください。



黒さが ← 白さが
増す 増す

色の濃さ(1~31)調整

※リアカメラ、フロントカメラ、コーナercameraのみ

- ▶ ボタンをタッチすると濃くなり、
- ◀ ボタンをタッチすると淡くなる。

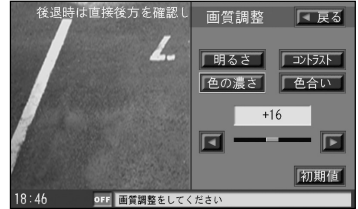

淡く ← 濃く
なる なる



色合い(1~31)調整

※リアカメラ、フロントカメラ、コーナercameraのみ

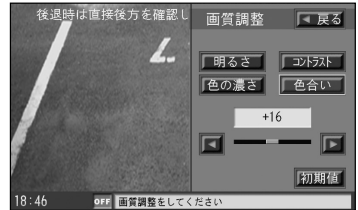
- ▶ ボタンをタッチすると緑が強くなり、
- ◀ ボタンをタッチすると赤が強くなる。



赤が強く ← 緑が強く
なる なる

- 調整はタッチパネルの  ボタンまたは  ボタンをタッチしつづけると素早く調整できます。タッチするのをやめると、その値で止まります。お好みの調整レベルでタッチするのを止めてください。
- 車のライトをつけているとき (ON時) とライトを消しているとき (OFF時) とで、各々の調整値 (明るさ / コントラスト / 色の濃さ / 色合い) をメモリーしています。ライトをつけているとき / ライトを消しているときで、各々、お好みの値に調整してください。
- 画面右側の調整画面は約20秒間表示されます。

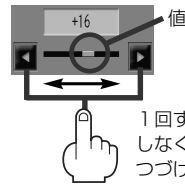

1回ずつタッチしなくても押しつづけると値を素早く調整することができます。

4 設定を終わるには・・・

現在地 ボタンを押すと、地図画面に戻ります。

戻る ボタンをタッチすると、画面調整画面に戻ります。

初期値に戻すには

手順 **2** (260ページ) で、**初期値** ボタンをタッチする。

設定した値が工場出荷時の値に戻ります。

メニューの配色を変える

メニュー画面の背景の色や情報バーの色を変えることができます。

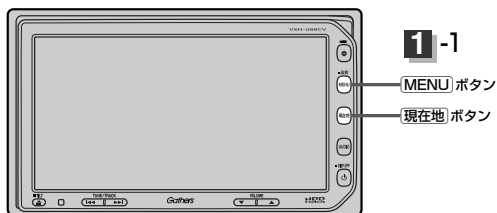

1 **MENU** ボタンを長押しし(約2秒以上)、

メニュー配色 ボタンをタッチする。

:メニュー配色画面が表示されます。



2 設定したい色(**1** / **2** / **3**) を
選んでタッチする。



ここをタッチすると透過率を
変更することができます。



- 色を変えるときは、トップメニュー画面またはサブメニュー画面を表示時に**MENU** ボタンを長押しし(2秒以上)、**メニュー配色** ボタンをタッチして各ボタンをタッチすると色の確認ができます。
- 画面右側の調整画面は約20秒間表示されます。

3 設定を終わるには・・・

現在地 ボタンを押すと、現在地の地図に戻ります。

戻る ボタンをタッチすると、画面調整画面に戻ります。

音声はそのまま、画面を消すには

画面を消して、音声のみ聞くことができます。

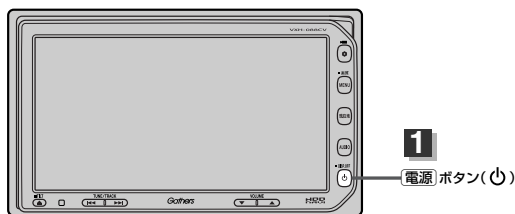

1 電源 ボタン(⏻)を長押しする。(約2秒以上)

：画面のバックライトが消えて、黒くなります。







再度画面を表示する場合は画面をタッチするか、もう一度電源 ボタン(⏻)を押してください。

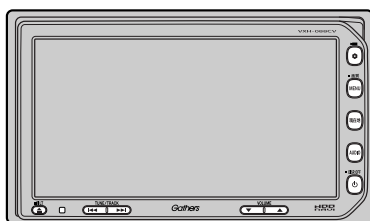

- リアカメラが接続されている場合に車のシフトレバーをリバースに入れると、画面消モード中でも、カメラ映像に自動的に切り替わります。
※シフトレバーをリバース以外に入れると、画面消モードに戻ります。
- リアカメラが接続されていて、カメラ映像を表示している場合は、電源 ボタン(⏻)を長押ししても画面を消すことはできません。

ボタンの照明について



車のライトをONにすると、本機のボタンの文字 (MENU、AUDIO)やボタン(**現在地**)、イラスト(、、、、、)、ディスプレイ部を開いたときのイラスト()、DVD/CD 挿入口が点灯します。

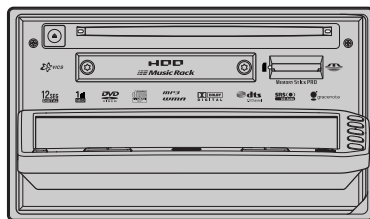

メニューの配色を変える / 音声はそのまま、画面を消すには

その他

ボタンの照明について

ナビゲーション画面から他のモードに替えるには

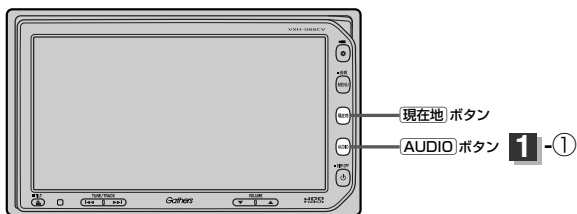

1

- ① 地図画面で **AUDIO** ボタンを2回押す。

: AVソース画面が表示されます。

- ② 表示したいモード (**CD/DVD** / **Music Rack** / **VTR** / **Digital TV** / **FM** / **AM** / **M.S.** / **USB**) ボタンをタッチする。

: 各モード画面が表示(ナビゲーションと同時起動)されます。

AVソース画面



AMを選んだ場合



ナビゲーション画面を表示するには

現在地 ボタンを押すと、地図画面に戻ります。



- **現在地** ボタンを押すと、ナビゲーション画面を表示させルート案内等をさせながら、DVDビデオ、FM/AM、Digital TVの音声やMusic Rack、CD/MP3/WMA、M.S.、USBメモリデバイスの音楽を聞いたりすることができます。

また、情報バーに曲名などを表示するように設定することもできます。

「表示項目の設定を変える」191～193ページ

- Music Rack、CD/MP3/WMA、FM/AM、M.S.、USBメモリデバイス画面を表示させながら、音声案内を割り込ませたりすることができます。情報バーには道路名(周辺の名称)、目的地への到着予想時刻、残距離表示と現在選択しているモードのマークを表示します。

ナビゲーション画面を表示したままで音楽を聞くには

ナビゲーション画面表示中にルート案内等をしなが、DVDビデオ、FM/AM、Digital TVの音声やMusic Rack、CD/MP3/WMA、M.S.、USBメモリデバイスの音楽を聞いたりすることができます。

ナビゲーション画面から他のモードに替えるには / ナビゲーション画面を表示したままで音楽を聞くには

1 現在地表示時に **Quick** ボタンをタッチする。

: Quickメニュー画面が表示されます。



2 聞きたいモード (**Music Rack** / **CD/DVD** / **Digital TV** / **AM** / **FM**) ボタンをタッチする。

: ナビゲーション画面が表示され、選択したモードの音楽/音声は再生されます。



2



Music Rackモード選択中



オーディオデバイス

- よく使うオーディオソースを選んでQuickメニューに登録することができます。別冊のオーディオ編「**カスタマイズソースを設定するには**」42、43ページ
- ナビゲーション画面の情報バーにMusic Rack、CD/MP3/WMA、M.S.、USBメモリデバイスで再生中の曲名やDVDビデオのタイトル・チャプター番号、AM/FMの周波数、Digital TVで選択中の放送局名を表示することができます。**「表示項目の設定を変える」**191～193ページ

音楽/音声の再生を止めるには

電源 ボタン(⏻)を押す。

: 音楽/音声の再生を中止します。

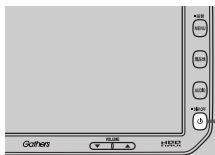

電源 ボタン(⏻)

その他

リアカメラ映像を表示するには(1)

別売

本機に別売のリアカメラを接続している場合、車のシフトレバーをリバースに入れると、自動的に画面がリアカメラの映像に切り替わります。

(リアカメラの映像を調整するには「映像の調整のしかた」260、261ページをご覧ください。)

リアカメラ映像を表示するには

車のシフトレバーをリバースに入れると・・・

リバースに入れている間は、リアカメラの映像を表示します。

その間、後方確認のメッセージが表示されます。

シフトレバーをリバース以外に入れると・・・

もとの画面に戻ります。

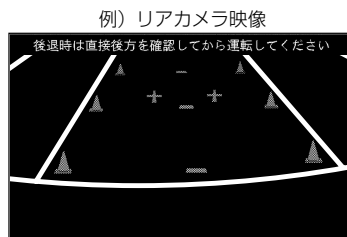

リアカメラガイドを表示するには

1

パーキングブレーキを引いて車のシフトレバーをリバースに入れ、リアカメラ映像画面を表示し、画面をタッチして **ガイドON** ボタンをタッチする。

: リアカメラガイドが表示されます。

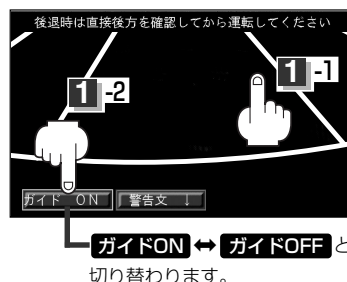

ガイドON ↔ **ガイドOFF** と切り替わります。

2

表示を止めるには・・・

ガイドOFF ボタンをタッチする。

⚠ 注意

- リアカメラが映し出す範囲には限界があります。またリアカメラの画面上に表示されるリアカメラガイドは、実際の車幅・距離間隔と異なる場合があります。
- 夜間や暗い場所など、使用状況により画質が低下する場合があります。
- 後退するときには、直接目で後方を確認しながら後退を開始してください。リアカメラの映像は後方確認の補助手段としてご使用ください。
- リアカメラの映像だけを見ての後退は絶対行なわないでください。
- 雨滴などがカメラ部に付着すると、映りが悪くなるおそれがあります。
- リアカメラの映像調整や警告文位置の調整などをするときには、必ず車を安全な場所に停車して行なってください。

リアカメラガイドの見かた

画面上に車両の後方と車幅や距離感覚を補う目安が表示されます。

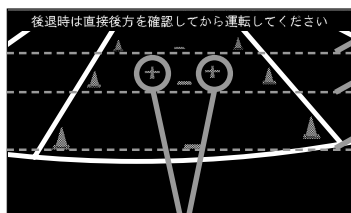

- ① バンパー後端より約2mの位置を示します。
- ② バンパー後端より約1mの位置を示します。
- ③ バンパー後端より約0.5mまたは0.25mの位置を示します。
※車種により位置は異なります。
- ④ テールゲートなどの開閉に必要な距離を示します。

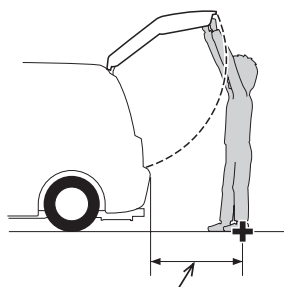

テールゲートなどの開閉に必要な距離



- テールゲートなどの開閉に必要な距離は、各販売店で設定されます。
- 設定の変更などについては、各販売店にご相談ください。

<自車の状況>

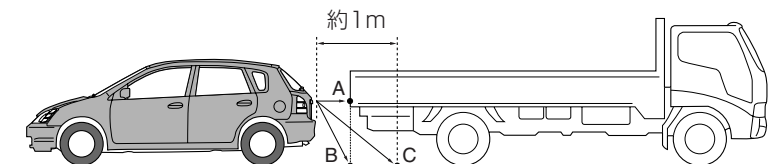

<画面の状況>

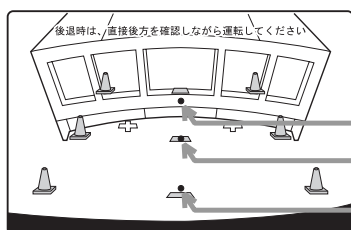

A
C
B

画面上では、自車から約1m先のCの位置にトラックが駐車してあるように見えますが、実際にはBの位置まで後退するとトラックに接触してしまいます。

画面上では手前よりB、C、Aの順に見えますが、実際にはAとBは自車から同じ距離で、CはAとBより遠い距離にあります。

その他

リアカメラ映像を表示するには



- ガイド表示は、車幅や距離感覚を補うための目安です。
 - (267ページ)に示すガイド表示の距離は、車種によって異なります。
 - 次のようなときはガイド表示と実際の路面上の距離・障害物との距離に誤差が生じます。
 - ・ 勾配の急な坂道などが後方にあり、路面に対して車両が傾いているとき。
 - ・ 搭乗人数や積載量などにより、車両が傾いているとき。
- ガイド表示は路面上の距離を示す目安となりますので、画面に立体物が映し出された場合は実際の距離感とは異なります。

警告文の位置を下げるには

1

リアカメラ映像画面表示中に画面をタッチして **警告文↓** ボタンをタッチする。

：画面上部の警告文が画面下部に表示されます。

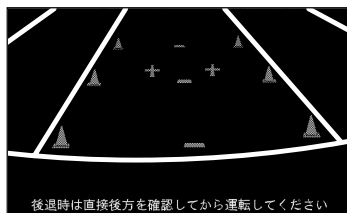

警告文 ↓ ↔ **警告文 ↑** と切り替わります。

2

位置を上げるには・・・

警告文 ↑ ボタンをタッチする。



車種によっては、警告文を画面下側にすると車両後端が見えなくなり、危険な場合があります。その場合は警告文を画面上側にするなどしてください。

カメラの映像について

- カメラの映像は広角レンズを使用しているため、実際の距離と感覚が異なります。
- リアカメラの映像は鏡像です。鏡像とは映し出される画像が車両のバックミラーやサイドミラーで見るのと同じ左右反転させた画像です。
- 夜間または暗所ではリアカメラの映像が見えない、または見にくいことがあります。
- リアカメラは、レンズの結露防止のため防滴密閉構造となっています。カメラ本体のネジを緩めたり、分解することは絶対にやめてください。防滴性能の劣化をまねき、故障などの原因となります。
- レンズ前面のカバーが汚れていると鮮明な映像が得られません。水滴、雪、泥などが付着したときは、水を含ませた柔らかい布などで拭き取ってください。ゴミなどが付いた状態で乾いた布などで強くこするとレンズカバーにキズが付くことがあります。

安全上のご注意

⚠ 危険



電池のプラス⊕とマイナス⊖を確認して正しく入れてください。
電池の液もれ、発熱、破裂により、火災・けがや、
周囲を汚損させる原因となります。



火の中に入れてたり加熱したりしないでください。
電池の液もれ、発熱、破裂により、火災・けがや周囲を
汚損させる原因となります。



電池の液が目に入った場合は、失明の恐れがありますので
こすらずに、すぐにきれいな水で充分洗ったあと、
直ちに医師の治療を受けてください。

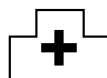

本機を、前方の視界を妨げる場所やハンドル・シフトレバー・ブレーキペダル等の運
転操作を妨げる場所など運転に支障をきたす場所、同乗者に危険を及ぼす場所、エア
バッグシステムの動作を妨げる場所に置いたり、取り付けたりしないでください。
交通事故やけがの原因となります。



分解禁止

本機を分解したり、改造しないでください。
事故・火災の原因となります。



運転中に本機の操作はしないでください。
事故の原因となります。



電池のプラス⊕とマイナス⊖を針金などの金属で接続しない。
電池の液もれ、発熱、破裂により、火災・けがや周囲を
汚損させる原因となります。



⚠ 警告



水や海水につけたり、ぬらしたりしない。
電池の発熱やサビにより、火災の原因となります。



液もれ、変色、変形など今までと異なることに気づいた
時は使用しないでください。電池の発熱や破裂により、
火災やけがの原因となります。



電池の液が皮膚や衣服についた場合は、皮膚に障害をおこす恐れが
あるので、すぐにきれいな水で洗い流す。



⚠ 注意



強い衝撃を与えたり、投げつけたりしない。

電池の液もれ、発熱、破裂により、火災・けがや周囲を汚損させる原因となることがあります。

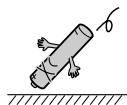

高温の場所(直射日光の当たる場所、炎天下の車内、火のそばなど)や低温の場所(寒い戸外など)に放置しない。電池の液もれ、発熱、破裂により、火災・けがや周囲を汚損させる原因となることがあります。



小児が使用する場合は、保護者が取扱説明書の内容を教え、また、使用の途中においても、取扱説明書のとおりを使用しているかどうか注意する。事故の原因となることがあります。



乳幼児の手の届かない所に保管する。また、使用中は乳幼児が電池を機器から取り出さないよう注意する。事故の原因となることがあります。



使用上のご注意

- お買い上げ後、初めてご使用の際は、単4形乾電池を入れてお使いください。
- 直射日光の当たる場所に長時間放置しないでください。
- ご使用の際は、リモコンの発光部をナビゲーションのリモコン受光部に向けてください。

※ 電池の消耗により、リモコンの使える範囲が狭くなったり、ボタンを押しても操作できないことがあります。

この場合は、電池を交換してください。

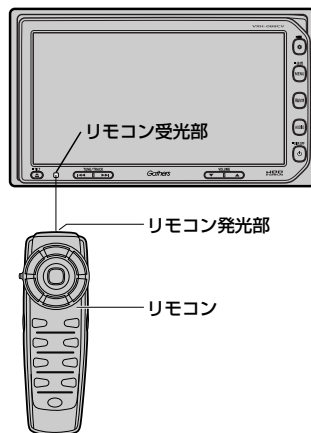

リモコンに電池を入れる

付属の単4形乾電池を2個使用します。

⚠ 危険

- 電池は、極性(⊕、⊖)に注意し、表示通りに入れてください。
- 金属性のピンセットなどで電池をつかまないでください。ショート(短絡)する恐れがあります。
- 分解や加熱をしたり、水の中に入れてたりしないでください。破裂するなどの危険があります。また、捨てるときは燃えないゴミとして、処理してください。

⚠ 注意

- 電池は、小さなお子様の手が届かないところに置いてください。
- 万一、電池を飲み込んだ場合には、直ちに医師と相談してください。
- 長時間使用しない場合は、本体から取り出し、湿気の少ない場所で保管してください。

1 ツメを押し下げ、そのまま手前に引きます。

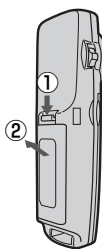

2 左に入れる電池はマイナスを上にして入れ、右の電池はプラスを上にして入れます。

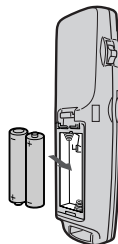

3 ふたの下のツメを本体の溝に合わせ、閉めます。



その他

「リモコンを使う」

リモコンを使う(3)

別売

リモコンをホルダーから取りはずす

- 1 ホルダーの左右のツメを少し外側に広げて、はずします。

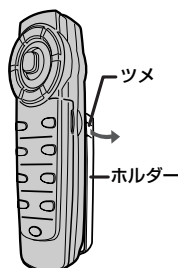

- 2 そのまま手前に引きます。

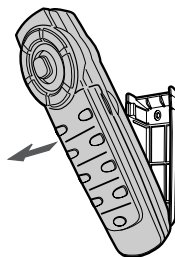

リモコンをホルダーに収める

- 1 ホルダー下部のツメに、リモコン下部の溝を合わせます。

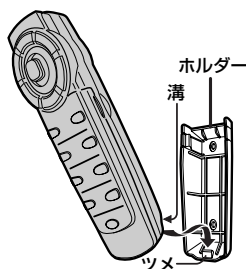

- 2 カチッと音がしてホルダーの左右のツメがはまるまで、リモコンをホルダーに押しつけます。

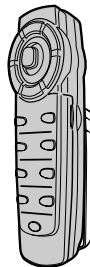

リモコンの主な便利機能

地図を動かすときに使用

- 1 カーソルキーをスクロールしたい方向へ動かす。
：地図がスクロールされます。

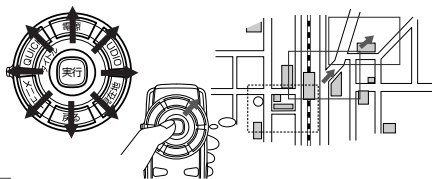

押し続けると連続してスクロールします。カーソルキーは8方向に動かすことができます。

画面のメニュー等を選択し、実行するときに使用

- 1 画面上の項目を選ぶ。(※)
カーソルキーを使用して選びます。
- 2 選んだ項目を押す(実行する)。
実行 ボタンを押します。
選んだ項目の内容を実行したり、次画面を表示させます。
※リモコンで選んだ項目は外わくが黄色に表示されます。

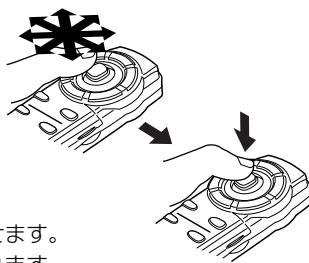

NAVI/AV切替スイッチについて

ナビゲーション画面を表示させながらオーディオ (CD/Music Rack/MP3/WMA/ラジオ/DVD/Digital TV) を同時起動した場合に、ナビゲーションまたはオーディオのどちらのモード操作をナビゲーションが受信するか、あらかじめ設定することができます。

NAVI 側にスイッチをスライドさせる。

：ナビゲーション操作を行ないます。

AV 側にスイッチをスライドさせる。

：オーディオ操作を行ないます。

2画面 ボタンについて

現在地表示時、全画面表示 ↔ 2画面表示の切り替えを行ないます。

各部の名称とはたらき

[ナビゲーションの操作]

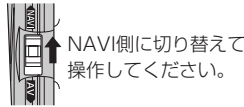

電源 ボタン

- ・オーディオ操作をON/OFFするときに使います。
- ・長押しすると、画面が消えます。もう一度ボタンを押すと、再度画面を表示します。

QUICK ボタン

現在地表示中に押すとQUICKメニューが、スクロール先で押すと設定メニューが表示されます。

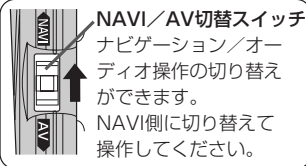

メニュー ボタン

- ・メニュー画面を表示します。
- ・長押しすると画面調整画面が表示されます。

ページ ボタン(▼/▲)

1画面で表示できないときに押すと、ページ送り(▼) / 戻し(▲)します。

2画面 ボタン

押すたびに、2画面表示 ↔ 全画面表示と切り替わります。

フリップ

リモコン発光部

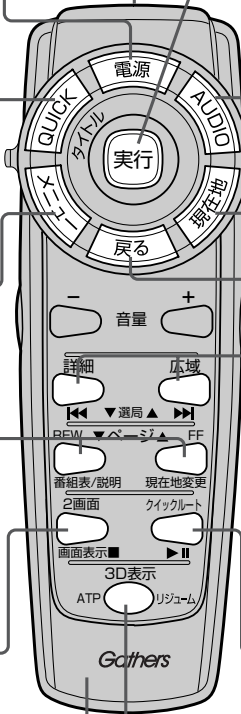

カーソルキー(✳)

- ・地図表示位置を変えたり、画面で項目を選ぶときに使います。
- ・入力画面のとき、文字選択に使います。

実行 ボタン

- ・画面で選んだ項目を実行します。
- ・現在地表示中に押すと、渋滞/規制地点が表示されます。(設定ルート上に渋滞/規制がある場合)
- ・スクロール先で押すと、設定メニューが表示されます。

AUDIO ボタン

ナビゲーション画面で1回押すと、最後に選択した画面(AV含む)になります。もう一度押すと、AVソース画面を表示します。

現在地 ボタン

現在地の地図を表示します。

戻る ボタン

1つ前の選択画面に戻ります。

詳細/広域 ボタン

地図の拡大(詳細)、縮小(広域)をします。

クイックルート ボタン

クイックルート探索に使います。

3D表示 ボタン

押すたびに、3D、北方向を上(平面地図)、進行方向を上(平面地図)と、地図表示が切り替わります。

■フリップを開けた場合

検索 ボタン

- ・電話番号入力画面または郵便番号入力画面で入力途中に押すと、入力した電話番号または郵便番号に該当するリストまたは地図が表示されます。
- ・50音入力画面で押すと、入力した施設名または地名で検索が開始されます。
- ・マップコード入力画面／緯度・経度入力画面で押すと、入力したマップコードまたは緯度・経度で検索が開始されます。



50音 ボタン

施設の名前を入力して目的地を探すときに、施設50音入力画面を表示します。

TEL ボタン

電話番号を入力して目的地を探すときに、電話番号入力画面を表示します。

10キー&編集ボタン

文字または数字を入力するときに使います。

※詳しくは284、285ページをご覧ください。

[CD/Music Rack/MP3/WMA/M.S./USBの操作]



AV側に切り替えて操作してください。

電源 ボタン

- ・オーディオモードを開始/終了 (AV OFF状態) にします。
- ・長押しすると画面が消えます。もう一度押しと、再び画面を表示します。

QUICK ボタン

QUICKメニューを表示します。

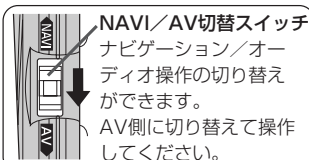

NAVI/AV切替スイッチ
ナビゲーション/オーディオ操作の切り替えができます。
AV側に切り替えて操作してください。

メニュー ボタン

AVメニュー画面を表示します。

音量 ボタン(-/+)

- : 音量減 + : 音量増

Music Rackの場合

ページ ボタン(▼/▲)

1ページで表示できないトラックリストを、ページ送り(▼)/戻し(▲)します。

MP3/WMAの場合

フォルダ/グループ ボタン

好きなフォルダ/グループを選びます。
REW : フォルダ/グループ戻し
FF : フォルダ/グループ送り

M.S./USBの場合

フォルダ/アルバム ボタン

好きなフォルダ/アルバムを選びます。
REW : フォルダ/アルバム戻し
FF : フォルダ/アルバム送り

リモコン発光部

カーソルキー(+)

画面で項目を選択するときに使用します。

実行 ボタン

画面で選んだ項目を実行します。

AUDIO ボタン

AVソース画面または前回最後に選択していたモード画面を表示します。

現在地 ボタン

現在地の地図を表示します。

戻る ボタン

1つ前の選択画面に戻ります。

トラック ボタン(◀◀ / ▶▶)

- ・好きな曲を選びます。
- ・ボタンを押し続けると早戻し(◀◀) / 早送り(▶▶)します。

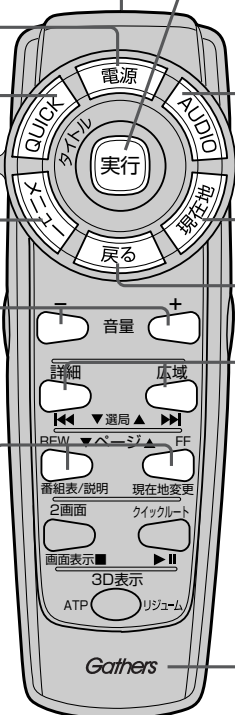

■フリップを開けた場合

10キー ボタン

文字または数字を入力するときに使用します。

小文字 ボタン

押すたびに編集画面で50音バレットが小文字↔大文字と切り替わります。

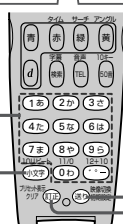

送り ボタン

10キーで文字を入力したとき、その文字を確定します。

訂正 ボタン

10キーボタンで文字または数字を入力時、訂正する時に使用します。1.5秒以上長押しで一括消去します。

[ラジオの操作]



AV側に切り替えて操作してください。

電源 ボタン

- ・オーディオモードを開始/終了 (AV OFF状態に) します。
- ・長押しすると画面が消えます。もう一度押しすと、再び画面を表示します。

QUICK ボタン

QUICKメニューを表示します。



NAVI/AV切替スイッチ

ナビゲーション/オーディオ操作の切り替えができます。
AV側に切り替えて操作してください。

メニュー ボタン

AVメニュー画面を表示します。

音量 ボタン(-/+)

- : 音量減 + : 音量増

ページ ボタン

プリセット放送局を選びます。
(ただし、エリアは除く)

リモコン発光部

カーソルキー(+)

画面で項目を選択するときに使います。

実行 ボタン

画面で選んだ項目を実行します。

AUDIO ボタン

AVソース画面または前回最後に選択していたモード画面を表示します。

現在地 ボタン

現在地の地図を表示します。

戻る ボタン

1つ前の選択画面に戻ります。

選局 ボタン(▼/▲)

- ・好きなチャンネルを選びます。また、このボタンを押し続けると自動選局を開始します。
- ・ボタンを押すと自動選局をします。

フリップ

■フリップを開けた場合

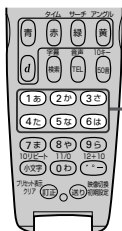

プリセット選択 ボタン

プリセット放送局を選択します。
(ただし、エリアは除く)

[DVDの操作]

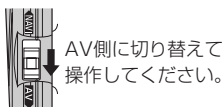

電源 ボタン

- ・オーディオモードを開始/終了 (AV OFF状態) にします。
- ・長押しすると画面が消えます。もう一度押しと、再び画面を表示します。

タイトル ボタン

DVDビデオ再生中に押しと、タイトルメニュー画面になります。

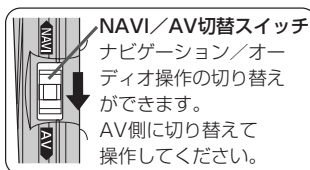

メニュー ボタン

DVDビデオ再生中に押しと、DVDメニュー画面になります。

音量 ボタン(-/+)

- : 音量減 + : 音量増

REW ボタン(早戻し)

FF ボタン(早送り)

- ・早戻し/早送ります。
- ・倍率ごとに早戻し/早送ります。
- ・一時停止中に押しと、スロー戻し/スロー送ります。

停止 ボタン(■)

再生中に押しと、再生を止めます。

リモコン発光部

カーソルキー(+)

画面で項目を選択するときを使用します。

実行 ボタン

画面で選んだ項目を実行します。

AUDIO ボタン

AVソース画面または前回最後に選択していたモード画面を表示します。

現在地 ボタン

現在地の地図を表示します。

戻る ボタン

DVDメニュー画面操作時に1つ前の画面に戻ります。
※ディスクによってはこの操作を禁止しているものもあります。

スキップ ボタン(◀▶)

チャプター画像を戻す(◀) / 進め(▶)ます。

再生/一時停止 ボタン(▶||)

再生中に押しと、音声・映像が一時的に止まり、もう一度押しと、再び再生が始まります。

リジューム ボタン

DVDビデオ再生中に、メニュー画面を表示させた後、このボタンを押しと、メニュー画面を表示させる前の所より再生(リジューム再生)を行ないます。

フリップ

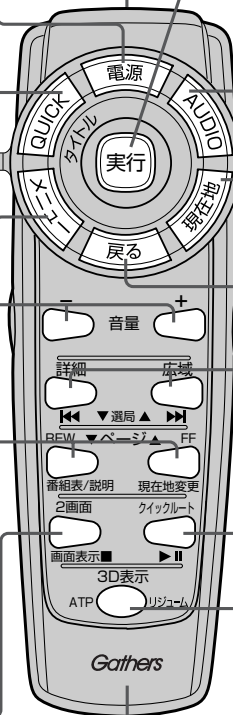

■フリップを開けた場合

タイム ボタン

(再生中のみ)

押すごとに再生時間の表示が切り替わります。

サーチ ボタン

タイトルサーチ、チャプターサーチ、タイムサーチの選択画面を表示します。

アングル ボタン

(再生中のみ)

押すごとに、アングルが切り替わります。

字幕 ボタン

(再生中のみ)

押すごとに、ディスクに収録されている字幕言語リストの中で、字幕言語が切り替わります。

音声 ボタン

(再生中のみ)

押すごとに、ディスクに収録されている音声言語リストの中で、音声言語が切り替わります。

リピート ボタン

再生中に押すと、リピートモードが切り替わります。

初期設定 ボタン

再生中に停止ボタンを押して、設定ボタンを押すと、各種設定画面が表示されます。

訂正 ボタン

10キーボタンで入力した数字を訂正するときに使用します。

10キーボタン

数字を入力するときに使います。
※詳しくは284、285ページをご覧ください。

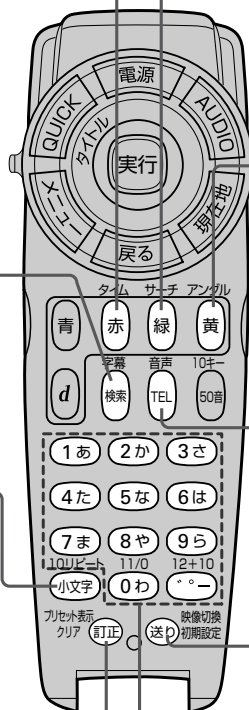

【地上デジタルテレビの操作】



AV側に切り替えて操作してください。

電源 ボタン

- ・オーディオモードを開始/終了 (AV OFF状態に) します。
- ・長押しすると、画面が消えます。もう一度押しと、再び画面を表示します。

QUICK ボタン

QUICKメニューを表示します。



NAVI/AV切替スイッチ
NAVI/AV操作の切り替えができます。
AV側に切り替えて操作してください。

メニュー ボタン

デジタルメニュー画面を表示します。

音量 ボタン(-/+)

- : 音量減 + : 音量増

番組表 ボタン

番組表を表示します。

説明 ボタン

1.5秒以上長押しで、番組詳細画面を表示します。

画面表示 ボタン

チャンネル表示の表示/非表示を切り替えます。

リモコン発光部

カーソルキー(+)

画面で項目を選択するときに使用します。

実行 ボタン

画面で選んだ項目を実行します。

AUDIO ボタン

AVソース画面または前回最後に選択していたモード画面を表示します。

現在地 ボタン

現在地の地図を表示します。

戻る ボタン

1つ前の選択画面に戻ります。

選局 ボタン(▼/▲)

チャンネルを選局するときに使用します。また、このボタンを押し続けると自動選局を開始します。

現在地変更 ボタン

視聴エリア変更画面を表示します。

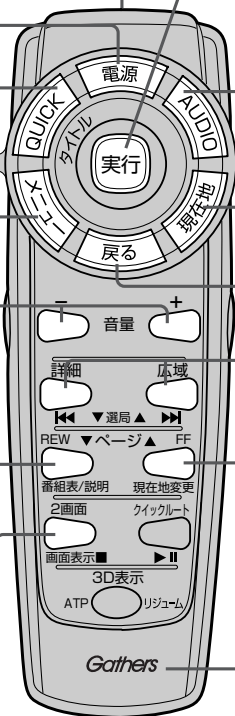

フリップ

■フリップを開けた場合

カラー ボタン(青・赤・緑・黄)

番組表など画面上で指示が出たときに使います。

d(ディー)ボタン

データ放送画面を表示します。

字幕 ボタン

押すごとに字幕を切り替えます。

プリセット表示 ボタン

チャンネルリスト画面を表示します。

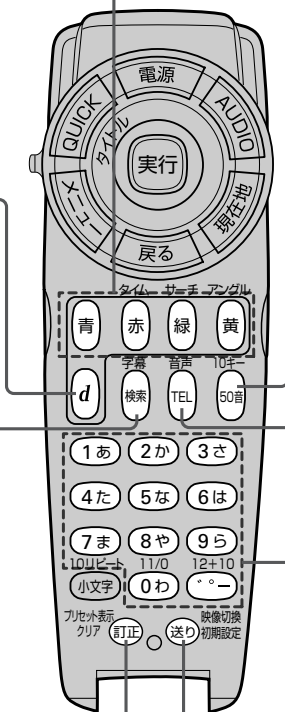

10キー ボタン

チャンネル番号を入力して選局するときに使います。

音声 ボタン

押すごとに音声を切り替えます。

数字 ボタン

- ・チャンネル選択をするときに使います。
- ・数字を入力するときに使います。

映像切換 ボタン

- ・押すごとに12セグ↔1セグを切り換えます。
- ・長押しで、映像を切り換えます。

その他

リモコンを使う

リモコンの10キーで文字を入力するには

文字の割り当て

文字の入力のしかたには、10キーを押して直接入力する方法と、カーソルキーを動かして画面に表示された50音パレットから文字を選択する方法があります。また、両方の操作を混ぜて行うこともできます。

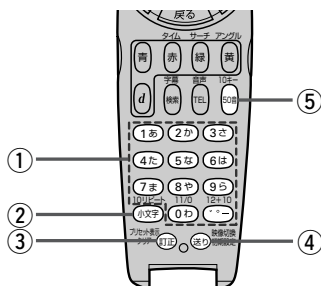

10キーでは、1つのボタンに複数の文字が割り当てられています。10キーに割り当てられた文字および編集ボタンのはたらきは以下のとおりです。

文字の割り当て表

押すボタン	入力文字
① 1あ ボタン	かな・漢字：あいうえお カナ：アイウエオ 英数：1ABC
2か ボタン	かな・漢字：かきくけこ カナ：カキクケコ 英数：2DEF
3さ ボタン	かな・漢字：さしすせそ カナ：サシスセソ 英数：3GHI
4た ボタン	かな・漢字：たちつてと カナ：タチツテト 英数：4JKL
5な ボタン	かな・漢字：なにぬねの カナ：ナニヌネノ 英数：5MNO
6は ボタン	かな・漢字：はひふへほ カナ：ハヒフヘホ 英数：6PQR

7ま ボタン	かな・漢字：まみむめも カナ：マミムメモ 英数：7STU
8や ボタン	かな・漢字：やゆよ カナ：ヤユヨ 英数：8VWX
9ら ボタン	かな・漢字：らりるれるろ カナ：ラリルレロ 英数：9YZ
0わ ボタン	かな・漢字：わをん カナ：ワヲン 英数：0-_/.
⌂ ボタン	かな・漢字：ゝ 〃 ー カナ：ゝ 〃 ー
小文字 ボタン	小文字を入力したい時に押します。
訂正 ボタン	文字を1文字消去する。
送り ボタン	10キーで文字(かな/カナ/英数)を入力したとき、その文字を確認します。 ※続けて同じボタンの文字を入力するときは、1文字入力後、送りボタンを押してカーソルを右に移動させた後、次の文字を入力します。次に入力する文字が違うボタンの文字のときは、次の文字のボタンを押すと自動的にカーソルが右に移動します。
50音 ボタン	押すごとに、 「かな→カナ→英数」と切り替えます。

10キーでの文字入力のみ



50音パレットで文字を入力する場合

1 入力したい文字が割り当てられたボタンをくり返し押して、入力したい文字を表示させます。

2 **送り** ボタンを押して文字を確定します。

※次に入力したい文字が同じボタンに割り当てられていない場合は、**送り** ボタンを押す必要はありません。次に入力したい文字のボタンを押すと、前回の文字は自動的に確定されます。

例) あおと入力する場合  あ →  →  お

あかと入力する場合   あ → か  ボタンを押した時点で“あ”文字は確定されます。

※入力を間違えた場合は**訂正** ボタンを押して入力し直します。

訂正 ボタンを長押しすると、入力した文字がすべて消去されます。

3 手順**1**、**2**をくり返し、文字を入力します。

電話番号入力画面で数字を入力する場合

入力は数字のみです。

1 入力したい数字のボタンを押します。

※入力した時点で、文字は確定されます。

※入力を間違えた場合は**訂正** ボタンを押して入力し直します。

訂正 ボタンを長押しすると、入力した文字がすべて消去されます。

2 **検索** ボタンを押すと、地図検索を始めます。



- ここで説明した入力方法は1例です。この他にも文字の入力画面があります。
- 10キーで入力している時に、カーソルキーを動かして画面に表示された50音パレットから文字を入力する操作を混ぜ合わせて行なうことも可能です。

ルート案内時の注意点(1)

- 表示されるルートは参考ルートです。最短ルートをとらない場合があります。
- 道路は日々変化しており、地図ソフト作成時期の関係から、形状、交通規制などが実際と異なる場合があります。必ず実際の交通規制にしたがって走行してください。
- ルート探索中は、車両走行にともなう地図の移動が遅れることがあります。
- ルート探索終了後、探索されたルートが表示されるまでに時間がかかることがあります。
- 目的地および経由地に到着してもルートが消えない場合があります。新しいルートを探るか、エンジンスイッチをO(OFF)にしたときにルートは消えます。
- 再探索をしたとき、通過したと判断した経由地に戻るルートは探索しません。
- ルート表示時に地図を移動させると、ルートの再表示に時間がかかることがあります。
- 距離優先でルート探索をした場合、細い道路の通過や有料道路の乗り降りを繰り返すことがあります。
- 距離優先でルート探索をした場合でも、出発地、目的地の近くでは、安全のため通りやすい基本道路を優先するので、距離優先とならない場合があります。
- 道路が近接している所では、正確に位置を設定してください。特に、上り、下りで道路が別々に表示されているような場所では、進行方向に注意して道路上に目的地や経由地を設定してください。
- 経由地が設定されている場合は、各経由地間のルートをそれぞれ別々に探索していますので、以下になることがあります。
 - どれか1か所でもルートが探索できなかったときは、全ルートが表示されません。
 - 経由地付近でルートがつかないことがあります。
 - 経由地付近でUターンするルートが表示されることがあります。
 - 距離優先での探索でも、細街路(灰色(細線)の道路)は、通行の安全上、最短ルートとならない場合があります。
 - 現在地および目的地(経由地)付近における細街路(灰色(細線)の道路)を使用したルートについては、音声での案内は行ないません。地図上のルート表示を確認のうえ、実際の交通規制にしたがって走行してください。
 - 細街路(灰色(細線)の道路)から、それ以外の道路に出るルートおよび細街路に入るルートでは交通規制を考慮していないので、現地では十分確認のうえ、実際の交通規制にしたがって走行してください。
- 以下のような場合、ルートが探索できないことがあります。
 - 現在地と目的地が遠すぎる場合。
この場合は目的地をもう少し近づけてから再度ルート探索してください。
 - 交通規制で目的地や経由地まで到達できない場合。
 - 極度に迂回したルートしかない場合。
 - その他、条件によってはルート探索できない場合があります。

■以下のようなルートが表示されることがあります。

- ルート探索しても、自転車マークの前または後からルートが表示されることがあります。
- 目的地を設定しても、目的地の前または後にルートが表示されることがあります。
- ルート探索しても、他の道路からのルートを表示することがあります。

この場合は自転車マークが現在地とずれている可能性がありますので、自転車マークが正しい道路に戻ってから、再度ルート探索を行なってください。

- 登録地、案内情報から呼び出した地点をそのまま目的地や経由地に設定すると、遠回りなルートを表示することがあります。修正する場合は、進行方向などに注意して設定してください。インターチェンジ(IC)やサービスエリア(SA)などのように上りと下りの道路が別々になっている場所では、特にご注意ください。

- **一般道優先** に表示をしてルート探索させても、有料道路を通るルートが設定される場合があります。

ルートを修正したいときは、一般道路に経由地を設定して再度ルート探索を行なってください。

- 陸路のみで目的地に到着できるときや **探索条件** の設定でフェリーを優先“する”に設定していなくても、フェリー航路でのルートが設定される場合があります。ルートを修正したいときは、陸路に経由地を設定して再度ルート探索を行なってください。

- フェリー航路は、旅客のみ、二輪車のみ航路を除いた主なものがルート設定可能ですが、目安としてお考えいただき、実際の所要時間、運行状況などをご確認の上、利用してください。

ルート案内時の注意点(2)

自車マークの表示誤差について

自車マークの現在地や進行方向は、以下のような走行条件などによってずれることがあります。故障ではありませんので、しばらく走行を続けると正常な表示に戻ります。

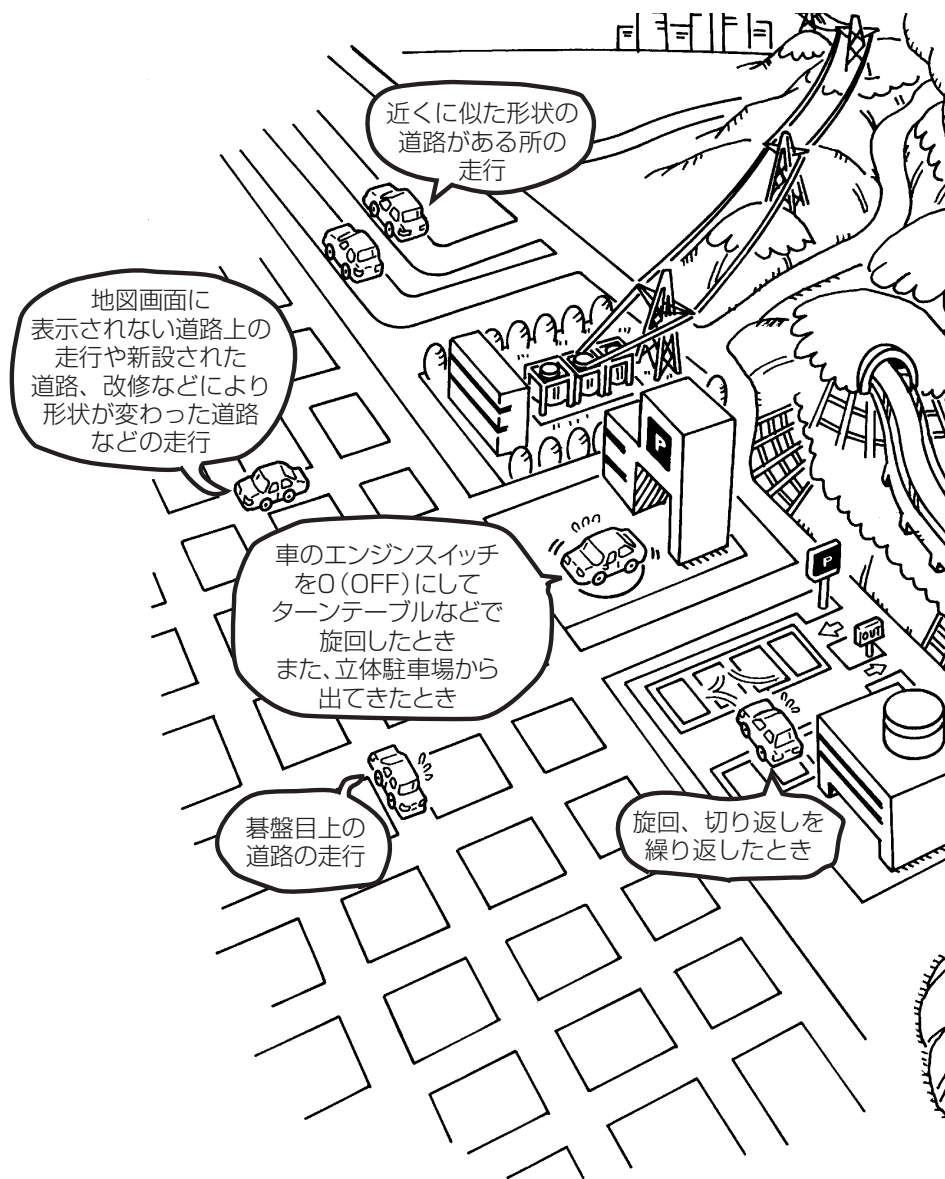



アドバイス

エンジンを始動してすぐ車を動かしたときも、自車マークの向きがずれることがあります。

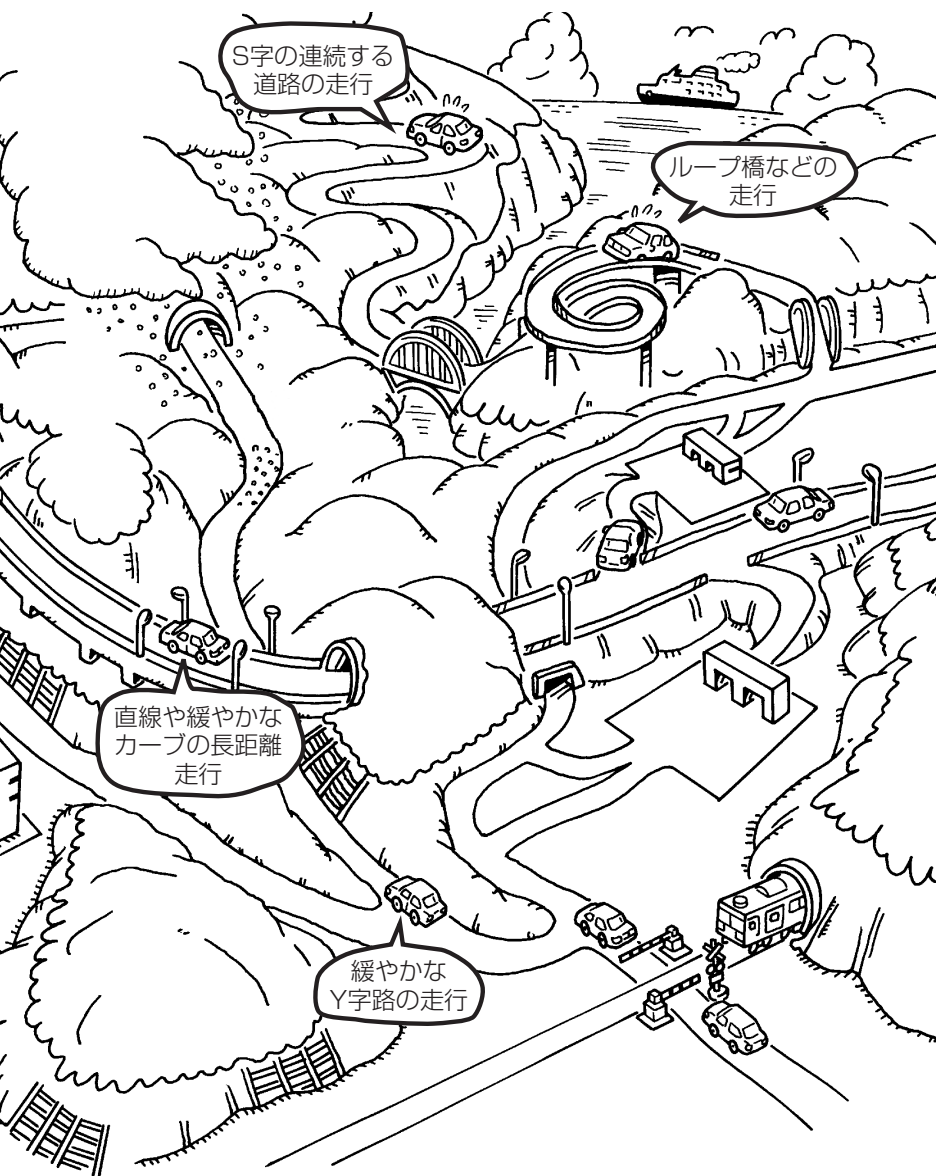

その他

〔ルート案内時の注意点〕

出発地・経由地・目的地の設定について

経由地、目的地の登録のポイント

経由地、目的地は必ず最詳細地図で設定してください。

最詳細地図で設定しなかった場合、次のように設定したい場所とはちがう位置に設定してしまう場合があります。

例) 高速道路のPAに経由地を設定した場合

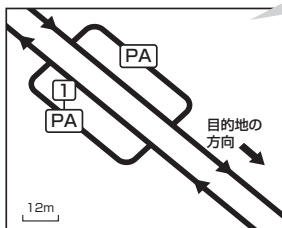

目的地方向と逆のPAに設定され、正しいルートが作れないことがあります。

例) 設定したい経由地付近に細街路がある場合

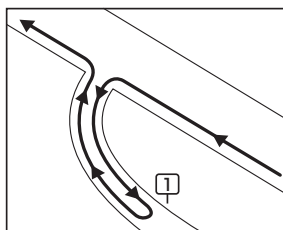

立ち寄りたい地点とは別の道路上に設定され、正しいルートが作れないことがあります。

最詳細地図で
見てみると...

例) 中央分離帯のある一般道路に目的地を設定した場合

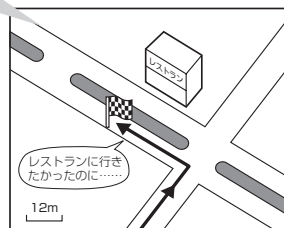

目的地と逆の車線に設定されたり、遠まわりルートを設定することがあります。

経由地は最詳細地図で目的地方向上にあるPA、車線側に設定してください。

目的地は最詳細地図で、車線等を確認して設定してください。

経由地/目的地は、交差点には設定しないでください。

メニューの検索で施設の地図を探した場合

例) 「施設や店舗を探す」で“○○水族館”の地図を表示し、目的地を登録した場合

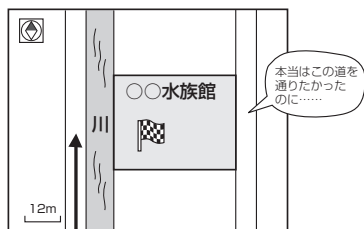

本当はこの道を通りたかったのに……

目的地マークに一番近い道路であるため、川向こうのこの道路上の地点が、ルート探索の実際の目的地になります。

出発地/経由地/目的地のマークは施設上に登録されますが、ルート探索の実際の出発地/経由地/目的地は、登録した地点に一番近い探索データのある道路上の地点となります。このため、意図したルートとはちがうルートが設定される場合があります。

これをさけるには、最詳細地図で、探索データのある道路のうち、お好きな道路上(目的地方向の車線側)に登録してください。



出発地／経由地／目的地を登録した地点から直線距離で一番近い道路がルート探索の実際の出発地／経由地／目的地になります。

経由地を使って上手にルートを作る

例) ルートの途中に立ち寄りた場所があるとき

経由地を設定しない場合、立ち寄りた場所を通らないルート(---▶)を作ることがあります。

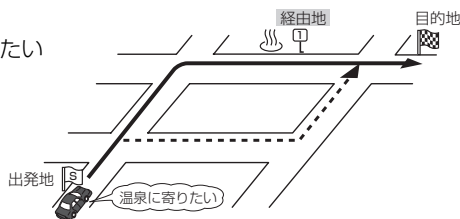

例) 経由地は出発地(現在地)から近い順に、1、2、3...と、設定してください。

良い例

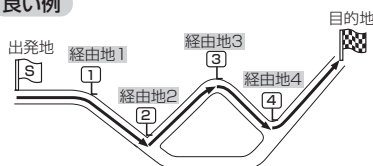

悪い例

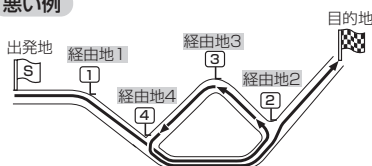

例) 希望する高速道路インターから乗りたい(降りたい)場合



希望するICの入口(出口)に経由地を設定します。
 経由地を設定しない場合は、希望しないインターを選ぶことがあり、遠回りのルート(---▶)を選ぶことがあります。

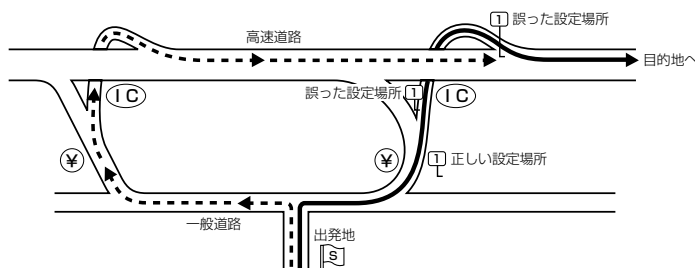

ICの本線や分岐点などには経由地を設定しないでください。
 遠回りのルート(---▶)を選ぶことがあります。

地図ソフトについて

株式会社ゼンリンからお客様へのお願い

「本モデル」(「機器」)に格納されている地図データおよび検索情報等のデータ(「本ソフト」)の製作にあたって、毎年新しい情報を収集・調査していますが、膨大な情報の改訂作業を行うため収録内容に誤りが発生する場合や情報の収集・調査時期によっては新しい情報の収録がなされていない場合等、収録内容が実際と異なる場合がありますので、ご了承下さい。

重要 !!

本使用規定(「本規定」)は、お客様と株式会社ゼンリン(「弊社」)の間の「本モデル」(「機器」)に格納されている地図データおよび検索情報等のデータ(「本ソフト」)の使用許諾条件を定めたものです。本ソフトをご使用になる前に、必ずお読み下さい。本ソフトをご使用になった場合は、本規定にご同意いただいたものとします。

使用規定

- 弊社は、お客様に対し、機器の取扱説明書(「取説」)に従い本ソフトを機器で使用する権利を許諾します。
- お客様は、本ソフトの使用前には必ず取説を読み、その記載内容に従って使用するものとし、特に以下の事項を遵守するものとします。
 - 必ず安全な場所に車を停車させて本ソフトを使用すること。
 - 車の運転は必ず実際の道路状況や交通規制に注意しそれらを優先して行うこと。
- お客様は、以下の事項を了承するものとします。
 - 本ソフトの著作権は弊社または弊社に著作権にもとづく権利を許諾した第三者に帰属すること。
 - 本ソフトおよび本ソフトを使用することによってなされる案内などは必ずしもお客様の使用目的または要求を満たすものではなくまた全て正確かつ完全ではないこと。弊社は、これらがあっても本ソフトの交換・修補・代金返還その他の責任を負わないこと。
 - 本ソフトに関する弊社のお客様に対する損害賠償責任は、故意または重大失による場合を除き、直接的かつ通常の損害の賠償に限られ、また、本ソフトと同等の機能を有する弊社商品の標準価格を限度とすること。この規定は、本ソフトに関する弊社の損害賠償責任の全てを規定したものとすること。
- お客様は以下の行為をすることはできません。
 - 本規定で明示的に許諾される場合を除き、本ソフトの一部でも、複製、抽出、転記、改変、送信することまたは同時に2台以上の機器で使用すること。
 - 第三者に対し、有償無償を問わず、また、方法の如何を問わず、本ソフト(形態の如何を問わず、その全部または一部の複製物、出力物、抽出物その他利用物を含む。)の一部でも利用させること。
 - 本ソフトをリバースエンジニアリング、逆コンパイル、逆アセンブルすることその他のこれらに準ずる行為をすること。
 - その他本ソフトについて本規定で明示的に許諾された以外の使用または利用をすること。

交通事故防止等安全確保のために必ずお守りください

この取扱説明書では、安全に係わる注意事項を、その危険の大きさの程度に応じて、次のように記載しています。

⚠警告： その危険を回避できなかった場合に、死亡又は重傷を負う可能性のあるもの

- 運転者は、走行中に操作をしないでください。**
運転を誤り交通事故を招くおそれがあります。
- 操作は、安全な場所に停車して行ってください。**
安全な場所以外では追突、衝突されるおそれがあります。
- 運転中は、画面を注視しないでください。**
運転を誤り、交通事故を招くおそれがあります。
- 常に実際の道路状況や交通規制・標識などを優先して運転してください。**
画面に表示された道路状況・交通規制・標識表示や経路探索、音声案内などが実際と異なる場合があるため、運転を誤り交通事故を招くおそれがあります。
- 一方通行表示についても常に実際の標識表示を優先してください。**
一方通行表示は全ての一方通行道路についてなされている訳ではありません。また、一方通行表示のある区間でも実際にはその一部が両面通行の場合があります。
- 本ソフトを救急施設などへの誘導用に使用しないでください。**
本ソフトには全ての病院、消防署、警察などの情報が含まれてはいりません。また、情報が実際と異なる場合があります。そのため、予定した時間内にこれらの施設に到着できない可能性があります。
- この地図の作成に当たっては、国土地理院長の承認を得て、同院発行の2万5千分の1地形図を使用しています。(承認番号平17総使、第598-104号)
- 本ソフトに使用している交通規制データは、道路交通法に基づき設立された全国交通安全活動推進センターが作成した交通規制番号図を用いて、(財)日本交通管理技術協会(TMT)が作成したものを使用しています。(承認番号07-5)

- 本ソフトに使用している交通規制データは、2006年4月現在のもので、本データが現場の交通規制と違うときは、現場の交通規制標識・標示等にしてください。
- 本ソフトに使用している交通規制データの著作権は、(財)日本交通管理技術協会が有し、弊社は二次的著作物作成の使用実施権を取得しています。
- 本ソフトに使用している交通規制データを無断で複写・複製・加工・改変することはできません。
- 本ソフトに使用している電話番号検索はタウンページ2006年11月のものを使用しています。
- VICISは財団法人道路交通情報通信システムセンターの登録商標です。
- 本ソフトで表示している経緯度座標数値は、日本測地系に基づくものとなっています。
- 道路データは、高速、有料道路についてはおおむね2006年12月、国道、都道府県道についてはおおむね2006年11月までに収集された情報に基づき製作されておりますが、表示される地図が現場の状況と異なる場合があります。ご了承ください。
 - ◆リアル3D交差点 ……ルート案内時、東・名・阪の主要交差点をリアルデザインで案内します。(1494ヶ所、4770方面)
 - ※全ての交差点において収録されているわけではありません。
 - ◆JCTビュー ……ルート案内時、自動的に高速・首都高速・都市高速のJCTをリアルデザインで案内します。(2239ヶ所、4487方面)
 - ◆方面看板 ……ルート案内時、国道をはじめとした一般道の行き先案内を表示します。(全国の主要交差点)
 - ※全ての交差点において収録されているわけではありません。
- 経路探索は、2万5千分の1地形図(国土地理院発行)の主要な道路において実行できます。但し、一部の道路では探索できない場合があります。また、表示された道路が現場の状況から通行が困難な場合がありますのでご注意願います。現場の状況を優先して運転してください。
- 「市街地図」データは弊社発行の住宅地図に基づき作成しております。なお、「市街地図」は地域により作成時期が異なるため、一部整合が取れていない地域があります。また、「市街地図」収録エリアにおいては、データの整備状況により一部収録されていない地域があります。ご了承ください。
- 電話番号検索データはタウンページ(2006年11月発行)をもとに作成しています。タウンページは、NTT東日本およびNTT西日本の商標です。
- 個人宅電話番号検索は、(株)ダイケイのテレデータを使用しています。公開「電話番号」および公開電話番号登録者「名字」の入力で、地域に格差がありますが全国でピンポイント地図検索が可能です。なお、検索された物件の一部では周辺までの表示になる場合があります。また、電話番号非公開個人宅のデータは収録しておりません。
- 路上パーキングのデータは、警視庁から提供された設置路線情報(2000年10月末現在)をもとに(株)ゼンリンが整備したものです。その後変更されている場合があります。予めご了承ください。
- VICISリンクデータベースの著作権は、(財)日本デジタル道路地図協会、(財)日本交通管理技術協会に帰属しております。なお、本ソフトは、全国47都道府県のVICISレベル3対応データを収録しております。VICISによる道路交通情報(渋滞や混雑の矢印等)の地図上への表示は毎年、追加・更新・削除され、その削除された部分は経年により一部の情報が表示されなくなることがあります。
 - ※収録エリアには2007年4月時点でVICISサービスが開始されていないエリアも含まれております。
 - VICISサービスの開始時期については(財)道路交通情報通信システムセンターまでお問い合わせください。

VICISに関するお問い合わせ

(財)道路交通情報通信システムセンター

窓口：東京センター

電話番号：0570-00-8831 (全国)

PHS専用：03-3592-2033 (東京) / 06-6209-2033 (大阪)

FAX：03-3592-5494

【本ソフトの情報について】本ソフトは、おおむね以下の年月までに収集された情報に基づいております。

- 道路：2006年12月(高速・有料道路) / 2006年11月(国道・都道府県道)
- 交通規制※1：2006年4月
- 住所検索：2006年10月
- 電話番号検索：2006年11月
- 個人宅電話番号検索：2006年8月
- 郵便番号検索：2006年11月
- ジャンル様：2006年12月
- 高速・有料道路料金：2006年12月
- 市街地図：2006年10月
- ※1 交通規制は普通自動車に適用されるもののみです。

【VICISレベル3対応データ収録エリア】全国47都道府県

※但し、収録エリアには2007年4月時点でVICISサービスが開始されていないエリアも含まれております。
VICISサービスの開始時期については(財)道路交通情報通信システムセンターまでお問い合わせください。

本ソフトについてのお問い合わせ先

フリーダイヤル0120-210-616受付時間 10:00~17:00 月~金(祝日・弊社指定休日は除く)

2007年4月発行 製作・発行/株式会社ゼンリン

© 2006.TMT © 2006 NIPPON TELEGRAPH AND TELEPHONE EAST CORPORATION

© 2006 NIPPON TELEGRAPH AND TELEPHONE WEST CORPORATION © 2007 AREX CO.,LTD.

© 2007 ZENRIN CO., LTD. © ジオ技術研究所

本モデルの最初のHDDバージョンアップキット(地図更新版)の発売は、2008年12月頃を予定しております。

それ以降、年に1回の地図更新を計画しております。

地図の更新は予告なく終了する場合があります。

その他

地図ソフト(ソフト)

地図に表示される記号

地図表示記号(例)

	都道府県庁舎・北海道支庁庁舎 (オレンジ色)		ファミリーレストラン		その他目標施設
	市役所・特別区庁舎(黄色)		山頂		JRA競馬場・ウインズ
	町村役場・政令指定都市区役所庁舎		工場		ガソリンスタンド
	官公署・市町村役場支所(出張所)		一方通行記号		展望タワー
	消防署(含む：分署・支署・出張所)		交差点		動物園
	自衛隊		サービスエリア		植物園
	高校		パーキングエリア		水族館
	病院		インターチェンジ		ゴルフ場
	警察署・交番・駐在所		ジャンクション		温泉
	図書館		料金所		スキー場
	海水浴場・(湖水、池)水泳場		ランプ(出入口)		遊園地・テーマパーク
	デパート・スーパー・ショッピング施設		ランプ(出口専用)		テーマパークゲート
	ホテル・旅館・宿泊施設		駐車場		キャンプ場
	史跡・旧跡、観光名所		運動施設		スタジアム
	神社		サッカースタジアム		公園
	寺院(仏閣、地蔵)		カー用品店		マリナー
	教会		墓地		
	城跡				
	美術館				
	博物館				
	郵便局				
	銀行				
	飛行場・空港				
	港				
	フェリーターミナル				

道路の表示色

青色：高速道路、有料道路

赤色：国道

緑色：主要地方道、県道

灰色(太線)：一般道、細街路(経路案内対象)

灰色(細線)：細街路(経路案内対象外)

薄紺色：フェリー航路(経路案内対象外含む)

※経路対象・経路対象外ともに破線表示

※市街地図の場合、上記と異なる色で表示されます。

※計画道路

建設中などで、地図ソフト作成時点で未開通の道路は計画道路として道路種別を表す色の破線として表示されます。

ランドマークの種類(例)

-  ガソリンスタンド
-  カーディーラー
-  ファーストフード
-  コンビニエンスストア
-  ファミリーレストラン
-  スーパー
-  デパート
-  スポーツ
-  家電
-  ファッション
-  カー用品店
-  レンタカー
-  銀行
-  高校
-  短大
-  大学
-  幼稚園
-  病院
-  公共施設
-  文化施設

立体アイコン(例)

-  東京タワー
-  サンシャイン60
-  神宮球場
-  松江城
-  日本武道館
-  横浜ランド
マークタワー
-  東京都庁
(第一庁舎)
-  通天閣
-  金閣寺
-  原爆ドーム

高速情報アイコン(例)

-  トイレ
-  郵便ポスト
-  授乳室
-  公衆電話
-  軽食
-  コーヒー
-  レストラン

その他

〔地図に表示される記号〕

市街地図(12m/25mスケール)の収録エリア(1)

90%以上収録地域 → 無印、50%以上収録地域 → □、50%未満収録地域 → ■

北海道	札幌市、函館市、小樽市、旭川市、室蘭市、釧路市、帯広市、北見市、夕張市、苫小牧市、稚内市、美瑛市、虻別市、江別市、赤平市、紋別市、士別市、名寄市、三笠市、根室市、千歳市、恵庭市、北広島市、石狩市、当別町、釧路町、岩見沢市、網走市、留萌市、滝川市、砂川市、歌志内市、深川市、富良野市、登別市、江差町、斜里町、伊達市、白老町、音更町、北斗市
青森県	三沢市、青森市、弘前市、八戸市、黒石市、五所川原市、十和田市、むつ市、藤崎町、大鰐町、東北町、つがる市、平川市
岩手県	盛岡市、宮古市、大船渡市、水沢市、花巻市、北上市、久慈市、遠野市、陸前高田市、釜石市、江刺市、二戸市、雫石町、岩手町、滝沢村、一関市、紫波町、矢巾町、大槌町、山田町、岩泉町、八幡平市、奥州市
宮城県	多賀城市、仙台市、石巻市、塩竈市、気仙沼市、白石市、角田市、名取市、岩沼市、大河原町、山元町、松島町、七ヶ浜町、利府町、富谷町、色麻町、加美町、登米市、栗原市、東松島市、美里町、大崎市
秋田県	秋田市、能代市、横手市、大館市、鹿鹿市、湯沢市、鹿角市、五城目町、井川町、由利本荘市、湯上市、大仙市、北秋田市、にかほ市、仙北市
山形県	山形市、米沢市、鶴岡市、酒田市、新庄市、寒河江市、上山市、村山市、長井市、天童市、東根市、尾花沢市、南陽市
福島県	福島市、会津若松市、郡山市、いわき市、白河市、須賀川市、喜多方市、相馬市、二本松市、桑折町、国見町、本宮町、鏡石町、西郷村、矢吹町、小野町、田村市、南相馬市、伊達市
茨城県	水戸市、日立市、土浦市、取手市、ひたちなか市、五霞町、境町、守谷市、利根町、古河市、石岡市、結城市、龍ヶ崎市、下妻市、水海道市、常陸太田市、高萩市、北茨城市、笠間市、牛久市、つくば市、鹿嶋市、潮来市、茨城市、美野里町、大洗町、東海村、鉾田市、神栖市、阿見町、常陸大宮市、那珂市、筑西市、板東市、稲敷市、かすみがうら市、桜川市、行方市、常総市、つくばみらい市、小美玉市、河内町

栃木県	宇都宮市、小山市、足利市、栃木市、佐野市、鹿沼市、日光市、真岡市、大田原市、矢板市、上三川町、河内町、巨野町、益子町、市貝町、芳賀町、壬生町、野木町、大平町、都賀町、那須町、那須塩原市、さくら市、那須烏山市、下野市
群馬県	前橋市、高崎市、伊勢崎市、太田市、桐生市、富士見村、榛東村、吾妻町、吉井町、甘楽町、中之条町、東吾妻町、嬬恋村、草津町、みなかみ町、玉村町、板倉町、明和町、千代田町、大泉町、邑楽町、沼田市、館林市、渋川市、藤岡市、富岡市、安中市、みどり市
埼玉県	川越市、熊谷市、川口市、さいたま市、所沢市、飯能市、加須市、本庄市、春日部市、狭山市、深谷市、上尾市、草加市、越谷市、蕨市、戸田市、入間市、鳩ヶ谷市、朝霞市、志木市、和光市、新座市、桶川市、久喜市、本本市、八潮市、富士見市、三郷市、蓮田市、鶴ヶ島市、吉川市、三芳町、毛呂山町、鷲宮町、松伏町、行田市、秩父市、東松山市、羽生市、鴻巣市、坂戸市、幸手市、日高市、伊奈町、越生町、滑川町、嵐山町、小川町、川島町、吉見町、鳩山町、横瀬町、皆野町、長瀨町、小鹿野町、東秩父村、美里町、神川町、上里町、江南町、寄居町、騎西町、北川辺町、大利根町、宮代町、白岡町、菅浦町、栗橋町、杉戸町、ふじみ野市、ときがわ町
千葉県	千葉市、市川市、船橋市、木更津市、松戸市、野田市、茂原市、佐倉市、旭市、習志野市、柏市、勝浦市、市原市、流山市、八千代市、我孫子市、鎌ヶ谷市、浦安市、四街道市、袖ヶ浦市、八街市、印西市、白井市、銚子市、館山市、成田市、東金市、鴨川市、君津市、富津市、酒々井町、富里市、印旛村、本埜村、栄町、神崎町、大栄町、多古町、東庄町、大網白里町、九十九里町、山武市、松尾町、横芝光町、芝山町、一宮町、睦沢町、長生村、白子町、南房総市、匝瑳市、香取市、長柄町、長南町、大多喜町、御宿町、鋸南町、いすみ市

東京部	千代田区、中央区、港区、新宿区、文京区、台東区、墨田区、江東区、品川区、目黒区、大田区、世田谷区、渋谷区、中野区、杉並区、豊島区、北区、荒川区、板橋区、練馬区、足立区、葛飾区、江戸川区、八王子市、立川市、武蔵野市、三鷹市、青梅市、府中市、昭島市、調布市、町田市、小金井市、小平市、日野市、東村山市、国分寺市、国立市、西東京市、福生市、狛江市、東大和市、清瀬市、東久留米市、武蔵村山市、多摩市、稲城市、羽村市、瑞穂町、日の出町、あきる野市、 檜原村 、 奥多摩町
神奈川県	横浜市、川崎市、横須賀市、平塚市、鎌倉市、藤沢市、小田原市、茅ヶ崎市、逗子市、 相模原市 、三浦市、厚木市、大和市、伊勢原市、海老名市、南足柄市、綾瀬市、葉山町、寒川町、大磯町、二宮町、中井町、大井町、開成町、愛川町、城山町、秦野市、座間市、松田町、 山北町 、箱根町、真鶴町、湯河原町、清川村、藤野町
新潟県	新潟市、 三条市 、 長岡市 、 柏崎市 、 新発田市 、 小千谷市 、 加茂市 、十日町市、燕市、 栃尾市 、 糸魚川市 、 五泉市 、 上越市 、 阿賀野市 、 佐渡市 、 魚沼市 、 聖籠町 、見附市、 村上市 、 田上町 、 湯沢町 、 妙高市 、 南魚沼市 、 胎内市
富山県	富山市 、高岡市、 魚津市 、 氷見市 、滑川市、 黒部市 、 砺波市 、小矢部市、 南砺市 、射水市
石川県	野々市町、内灘町、 金沢市 、 七尾市 、 小松市 、 輪島市 、 珠洲市 、 加賀市 、 羽咋市 、 津幡町 、 かほく市 、 白山市 、 能美市 、 志賀町 、 川北町
福井県	福井市 、 鯖江市 、 坂井市 、 美浜町 、 高浜町 、 敦賀市 、 小浜市 、 大野市 、 勝山市 、 あわら市 、 越前市
山梨県	甲府市 、 富士吉田市 、 都留市 、 山梨市 、 大月市 、 韮崎市 、 南アルプス市 、 北杜市 、 甲斐市 、 笛吹市 、 増穂町 、 昭和町 、 富士河口湖町 、 上野原市 、 甲州市 、 市川三郷町 、 中央市

長野県	松本市 、 長野市 、 上田市 、 岡谷市 、 飯田市 、 諏訪市 、 須坂市 、 小諸市 、 伊那市 、 駒ヶ根市 、 中野市 、 大町市 、 飯山市 、 茅野市 、 塩尻市 、 佐久市 、 千曲市 、 東御市 、 軽井沢町 、 御代田町 、 下諏訪町 、 富士見町 、 辰野町 、 箕輪町 、 南箕輪村 、 松川町 、 高森町 、 阿智村 、 白馬村 、 坂城町 、 小布施町 、 山ノ内町 、 筑北村 、 安曇野市
岐阜県	岐阜市、多治見市、岐南町、 関ヶ原町 、 神戸町 、 大垣市 、 高山市 、 関市 、 中津川市 、 美濃市 、 瑞浪市 、 下呂市 、 羽島市 、 恵那市 、 美濃加茂市 、 土岐市 、 各務原市 、 可児市 、 山県市 、 瑞穂市 、 笠松町 、 坂祝町 、 富加町 、 飛騨市 、 本巣市 、 郡上市 、 海津市 、 北方町 、 輪之内町 、 安八町
静岡県	浜松市 、 沼津市 、 富士市 、 静岡市 、 熱海市 、 三島市 、 富士宮市 、 伊東市 、 島田市 、 磐田市 、 焼津市 、 掛川市 、 藤枝市 、 御殿場市 、 袋井市 、 下田市 、 裾野市 、 湖西市 、 伊豆市 、 東伊豆町 、 河津町 、 松崎町 、 西伊豆町 、 函南町 、 清水町 、 長泉町 、 小山町 、 芝川町 、 富士川町 、 岡部町 、 大井川町 、 御前崎市 、 吉田町 、 菊川市 、 森町 、 新居町 、 伊豆の国市 、 牧之原市
愛知県	名古屋市、岡崎市、一宮市、瀬戸市、春日井市、津島市、碧南市、刈谷市、 豊田市 、 安城市 、 西尾市 、 蒲郡市 、 犬山市 、 江南市 、 小牧市 、 稲沢市 、 東海市 、 大府市 、 知多市 、 知立市 、 尾張旭市 、 高浜市 、 岩倉市 、 豊明市 、 日進市 、 田原市 、 東郷町 、 長久手町 、 豊山町 、 春日町 、 清須市 、 大口町 、 扶桑町 、 七宝町 、 美和町 、 甚目寺町 、 大治町 、 蟹江町 、 飛島村 、 弥富市 、 阿久比町 、 東浦町 、 南知多町 、 武豊町 、 一色町 、 幸田町 、 三好町 、 音羽町 、 一宮町 、 御津町 、 豊橋市 、 半田市 、 豊川市 、 常滑市 、 新城市 、 美浜町 、 吉良町 、 幡豆町 、 小坂井町 、 愛西市 、 北名古屋市
三重県	津市 、 松阪市 、 久居市 、 いなべ市 、 東員町 、 菟野町 、 四日市市 、 伊勢市 、 桑名市 、 鈴鹿市 、 名張市 、 尾鷲市 、 亀山市 、 鳥羽市 、 熊野市 、 美杉村 、 玉城町 、 度会町 、 志摩市 、 伊賀市 、 木曾岬町 、 朝日町 、 川越町
滋賀県	近江八幡市 、 草津市 、 大津市 、 彦根市 、 長浜市 、 守山市 、 志賀町 、 栗東市 、 野洲市 、 湖南市 、 甲賀市 、 安土町 、 日野町 、 竜王町 、 米原市 、 高島市 、 東近江市

市街地図(12m/25mスケール)の収録エリア(2)

90%以上収録地域 → 無印、50%以上収録地域 → □、50%未満収録地域 → ■

京都府	城陽市、向日市、八幡市、京田辺市、大山崎町、久御山町、井手町、木津町、精華町、 京都市 、 福知山市 、 舞鶴市 、 綾部市 、宇治市、宮津市、亀岡市、長岡京市、宇治田原町、山城町、加茂町、笠置町、 和束町 、南山城村、 京丹後市 、 南丹市
大阪府	大阪市、堺市、岸和田市、豊中市、池田市、吹田市、泉大津市、貝塚市、守口市、枚方市、茨木市、八尾市、泉佐野市、富田林市、寝屋川市、松原市、大東市、和泉市、箕面市、柏原市、羽曳野市、門真市、摂津市、高石市、藤井寺市、東大阪市、四條畷市、交野市、大阪狭山市、阪南市、忠岡町、田尻町、高槻市、河内長野市、泉南市、島本町、豊能町、能勢町、熊取町、岬町、太子町、河南町、千早赤阪村
兵庫県	尼崎市、明石市、西宮市、芦屋市、伊丹市、宝塚市、三木市、播磨町、 福崎町 、太子町、 上郡町 、神戸市、 姫路市 、洲本市、相生市、 豊岡市 、加古川市、赤穂市、西脇市、高砂市、川西市、小野市、三田市、加西市、 篠山市 、猪名川町、稲美町、淡路市、南あわじ市、 養父市 、 丹波市 、 宍粟市 、 朝来市 、たつの市、 多可町 、 香美町 、 新温泉町 、加東市
奈良県	奈良市、橿原市、 桜井市 、生駒市、平群町、三郷町、斑鳩町、田原本町、明日香村、大和高田市、大和郡山市、天理市、五條市、御所市、香芝市、葛城市、上牧町、王寺町、広陵町、河合町、安堵町、川西町、 宇陀市 、三宅町
和歌山県	和歌山市、海南市、岩出市、 かつらぎ町 、 湯浅町 、 吉備町 、橋本市、有田市、御坊市、 田辺市 、 新宮市 、 白浜町 、 那智勝浦町 、紀の川市、 有田川町
鳥取県	鳥取市 、米子市、倉古市、境港市、 岩美町 、三朝町、日吉津村
島根県	松江市 、 浜田市 、 出雲市 、 益田市 、 大田市 、安来市、 江津市 、 雲南市 、 斐川町
岡山県	岡山市、倉敷市、玉野市、備前市、早島町、勝央町、久米南町、 津山市 、笠岡市、井原市、総社市、 高梁市 、 新見市 、建部町、瀬戸町、和気町、里庄町、矢掛町、鏡野町、奈義町、西粟倉村、美作市、吉備中央町、瀬戸内市、赤磐市、真庭市、美咲町、浅口市

広島県	呉市 、 尾道市 、福山市、 府中市 、府中町、坂町、江田島市、広島市、竹原市、三原市、 三次市 、 庄原市 、大竹市、 東広島市 、廿日市市、海田町、熊野町、 安芸高田市
山口県	下関市 、宇部市、 山口市 、萩市、防府市、下松市、 岩国市 、山陽小野田市、 光市 、 長門市 、 柳井市 、美祢市、周南市、和木町、平生町
徳島県	徳島市、鳴門市、小松島市、 阿南市 、 吉野川市 、石井町、松茂町、北島町、藍住町、板野町、上板町、 阿波市 、 美馬市 、 三好市
香川県	高松市 、 丸亀市 、坂出市、善通寺市、 観音寺市 、さぬき市、東かがわ市、土庄町、 綾川町 、宇多津町、 まんのう町 、琴平町、 多度津町 、 三豊市 、 小豆島町
愛媛県	松山市 、 今治市 、宇和島市、八幡浜市、新居浜市、 西条市 、 大洲市 、伊予市、 四国中央市 、松前町、砥部町、伊方町、 久万高原町 、西予市、東温市
高知県	高知市 、 室戸市 、 安芸市 、 南国市 、 土佐市 、 須崎市 、宿毛市、土佐清水市、 春野町 、 佐川町 、 梶原町 、 四万十市 、香南市、 香美市 、 四万十町 、 黒潮町
福岡県	北九州市、福岡市、大牟田市、久留米市、中間市、小郡市、春日市、宗像市、志免町、粕屋町、水巻町、直方市、 飯塚市 、田川市、柳川市、 八女市 、筑後市、大川市、行橋市、豊前市、筑紫野市、大野城市、太宰府市、前原市、古賀市、那珂川町、宇美町、篠栗町、須恵町、新宮町、久山町、芦屋町、岡垣町、遠賀町、二丈町、志摩町、 うきは市 、大刀洗町、苅田町、吉富町、福津市、宮若市、 嘉麻市 、朝倉市、鞍手町、大木町、 築上町
佐賀県	佐賀市 、 唐津市 、鳥栖市、多久市、伊万里市、 武雄市 、 鹿島市 、小城市、白石町、 嬉野市 、 神崎市 、 久保田町
長崎県	佐世保市 、時津町、 長崎市 、島原市、諫早市、 大村市 、平戸市、 松浦市 、 五島市 、波佐見町、 対馬市 、 壱岐市 、西海市、雲仙市、長与町、南島原市

熊本県	熊本市、玉名市、八代市、人吉市、荒尾市、水俣市、山鹿市、菊池市、宇土市、植木町、大津町、菊陽町、合志市、益城町、阿蘇市、南小国町、小国町、上天草市、宇城市、高森町、天草市
大分県	大分市、別府市、中津市、日田市、佐伯市、臼杵市、津久見市、竹田市、豊後高田市、杵築市、宇佐市、豊後大野市、由布市、九重町、玖珠町、国東市
宮崎県	宮崎市、都城市、延岡市、日南市、小林市、日向市、串間市、西都市、えびの市、清武町
鹿児島県	鹿児島市、鹿屋市、枕崎市、いちき串木野市、阿久根市、出水市、大口市、指宿市、西之表市、垂水市、薩摩川内市、日置市、曾於市、霧島市、南さつま市、志布志市、奄美市
沖縄県	那覇市、宜野湾市、浦添市、名護市、糸満市、沖縄市、本部町、読谷村、嘉手納町、北谷町、北中城村、中城村、西原町、豊見城市、与那原町、南風原町、石垣市、うるま市、宮古島市、南城市、八重瀬町



アドハイス

- 地図ソフトの更新により収録エリアは変わります。
- 収録されている市街地図データの調査終了時期は一部を除き、2006年10月です。

細街路(主要市区町村道路)探索エリア

細街路(主要市区町村道路)を含めたルートの探索を行なうことができます。

探索されたルートは細街路中では黄色で表示されます。



注意

狭すぎて、自動車が通行できない細街路を案内することがあります。運転の際は現地の状況にしてください。

VICSの概要

VICSはVehicle Information and Communication System(道路交通情報通信システム)の略です。「**VICS**」および「 **vics**®」は財団法人道路交通情報通信システムセンターの商標です。

〈概念〉

道路交通にかかわる様々な情報を、直接車載機にリアルタイムに提供することにより、ドライバーが適切なルートを選ぶことができ、その結果として、車の流れの分散、渋滞の緩和が促され、道路交通の安全性、円滑性が向上することを目的としています。

〈システム概要〉

このシステムは、(財)道路交通情報通信システムセンター(VICSセンター)*¹から、3種類のメディア(電波ビーコン、光ビーコン、FM多重放送)*²を使ってリアルタイム*³に送られてくる道路交通情報(渋滞、事故、工事、所要時間、駐車場など)を、車載機で受信、表示するというものです。表示形態は文字情報表示(レベル1)、簡易図形表示(レベル2)、地図表示(レベル3)の3段階あります。

本機では、FM多重放送の**VICS**情報を受信し、レベル1~3を表示します。電波ビーコンや光ビーコンからの**VICS**情報を受信するには、別売の**VICS**光・電波ビーコンユニットが必要です。

※本書および画面表示では、**VICS**情報を“交通情報”とも呼んでいます。

*¹ (財)道路交通情報通信システムセンター(VICSセンター)は、警察庁、総務省、国土交通省を主務官庁とする公益の財団法人です。

*² FM多重放送では広域情報を提供します。主として、電波ビーコンは高速道路に、光ビーコンは一般道路に設置されており、走行している場所に即した情報を提供します。

*³ 通信処理のため、5分程度の遅れはあります。

〈サービスエリア〉

東京都、神奈川県、千葉県、埼玉県、大阪府、愛知県、京都府、兵庫県、長野県、広島県、福岡県、宮城県、北海道(札幌地区、旭川地区、函館地区、釧路地区、北見地区)、静岡県、群馬県、岡山県、福島県、沖縄県、宮崎県、岐阜県、三重県、山口県、茨城県、和歌山県、滋賀県、奈良県、栃木県、山梨県、新潟県、石川県、熊本県、大分県、香川県、愛媛県、徳島県、高知県、佐賀県、長崎県、鹿児島県、福井県、富山県、山形県、秋田県、青森県、島根県、鳥取県、岩手県、全国の高速道路(電波ビーコン)で展開されています。(平成19年7月1日現在)

〈情報提供時間〉

ビーコン……24時間

FM多重放送……24時間(ただし、第1、第3日曜日の翌日の月曜日、午前1時~午前5時までは放送を休止する場合があります。)

〈情報の更新について〉

おおむね、5分間隔で更新されます。

〈FM文字多重放送の一般情報(番組)の道路交通情報とのちがいについて〉

一般情報の道路交通情報が30分ごとに手入力されるのに対して、**VICS**ではリアルタイムに情報を提供しています。

〈VICSリンクデータベースの著作権について〉

VICSリンクデータベースの著作権は(財)日本デジタル道路地図協会、(財)日本交通管理技術協会が有しています。

* VICSリンク：各メディアを介して車両へ道路交通情報を提供する際、道路の統一的な表現手段として「VICSリンク」を定義しています。リンクは道路ネットワークを交差点、インターチェンジ、ジャンクション、分岐点、合流点等の適切な分割点(ノード)で分割し、その分割単位に付番したものであり、道路ネットワーク上の道路交通情報の表現が的確かつ効率的に行えます。

* VICSリンクデータベース：VICSリンクと(財)日本デジタル道路地図協会が製作しているデジタル地図との対応テーブル。

〈VICSに関する問い合わせ先について〉

問い合わせの内容によって、下記のように問い合わせ先が異なります。

問い合わせ項目	問い合わせ先	お買い上げの 販売会社	VICSセンター* (東京センター)
VICSの概念、計画			○
レベル1の表示内容			○
レベル2の表示内容			○
レベル3の表示内容		○	
サービスエリア		○	
受信可否		○	
車載機の調子、機能、使い方		○	

* VICS関連商品、VICS情報の受信エリアや内容の概略、レベル3(地図)表示の内容に関することは弊社「お客様相談室」(連絡先は裏表紙をご覧ください)へお問い合わせください。

* VICSの概念、計画、または表示された情報内容に関することは(財)VICSセンターへお問い合わせください。(ただし、レベル3(地図)表示の表示内容は除く。)

(財)VICSセンター

電話受付時間 9:30~17:45(土曜、日曜、祝祭日を除く)

電話番号 【東京センター(お客様問い合わせ窓口)ユーザー問い合わせ番号】
0570-00-8831

※PHSからはご利用できません。

全国どこからでも市内通話料金でご利用になれます。

【PHS専用問い合わせ番号】

(03)3592-2033または(06)6209-2033

FAX受付時間 24時間

FAX番号 (03)3592-5494

〈使用上のご注意〉

- 提供された情報と実際の交通規制が異なる場合は、実際の交通規制に従ってください。
- 提供される情報はあくまでも参考情報です。
- 提供されるデータ等は最新情報でない場合があります。

VICS 情報有料放送サービス契約約款

第1章 総 則

(約款の適用)

第1条 財団法人道路交通情報通信システムセンター（以下「当センター」といいます。）は、放送法（昭和25年法律第132号）第52条の4の規定に基づき、このVICS情報有料放送サービス契約約款（以下「この約款」といいます。）を定め、これによりVICS情報有料放送サービスを提供します。

(約款の変更)

第2条 当センターは、この約款を変更することがあります。この場合には、サービスの提供条件は、変更後のVICS情報有料放送サービス契約約款によります。

(用語の定義)

第3条 この約款においては、次の用語はそれぞれ次の意味で使用します。

- (1) VICSサービス
当センターが自動車を利用中の加入者のために、FM多重放送局から送信する、道路交通情報の有料放送サービス
- (2) VICSサービス契約
当センターからVICSサービスの提供を受けるための契約
- (3) 加入者
当センターとVICSサービス契約を締結した者
- (4) VICSデスクランブラー
FM多重放送局からのスクランブル化（攪乱）された電波を解読し、放送番組の視聴を可能とするための機器

第2章 サービスの種類等

(VICSサービスの種類)

- 第4条 VICSサービスには、次の種類があります。
- (1) 文字表示型サービス
文字により道路交通情報を表示する形態のサービス
 - (2) 簡易図形表示型サービス
簡易図形により道路交通情報を表示する形態のサービス
 - (3) 地図重畳型サービス
車載機のもつデジタル道路地図上に情報を重畳表示する形態のサービス

(VICSサービスの提供時間)

第5条 当センターは、原則として一週間に概ね120時間以上のVICSサービスを提供します。

第3章 契 約

(契約の単位)

第6条 当センターは、VICSデスクランブラー1台毎に1のVICSサービス契約を締結します。

(サービスの提供区域)

第7条 VICSサービスの提供区域は、別表1のとおりとします。ただし、そのサービス提供区域内であっても、電波の伝わりにくいとるころでは、VICSサービスを利用することができない場合があります。

(契約の成立等)

第8条 VICSサービスは、VICS対応FM受信機（VICSデスクランブラーが組み込まれたFM受信機）を購入したことに、契約の申込み及び承諾がなされたものとみなし、以後加入者は継続的にサービスの提供を受けることができるものとします。

(VICSサービスの種類の変更)

第9条 加入者は、VICSサービスの種類に対応したVICS対応FM受信機を購入することにより、第4条に示すVICSサービスの種類の変更を行うことができます。

(契約上の地位の譲渡又は承継)

第10条 加入者は、第三者に対し加入者としての権利の譲渡又は地位の承継を行うことができます。

(加入者が行う契約の解除)

第11条 当センターは、次の場合には加入者がVICSサービス契約を解除したものとみなします。

- (1) 加入者がVICSデスクランブラーの使用を将来にわたって停止したとき
- (2) 加入者の所有するVICSデスクランブラーの使用が不可能となったとき

(当センターが行う契約の解除)

第12条 当センターは、加入者が第16条の規定に反する行為を行った場合には、VICSサービス契約を解除することがあります。また、第17条の規定に従って、本放送の伝送方式の変更等が行われた場合には、VICSサービス契約は、解除されたものと見なされます。

- 2 第11条又は第12条の規定により、VICSサービス契約が解除された場合であっても、当センターは、VICSサービスの視聴料金の払い戻しをいたしません。

第4章 料 金

(料金の支払い義務)

第13条 加入者は、当センターが提供するVICSサービスの料金として、契約単位ごとに加入時に別表2に定める定額料金の支払いを要します。なお、料金は、加入者が受信機を購入する際に負担していただいております。

第5章 保 守

(当センターの保守管理責任)

第14条 当センターは、当センターが提供するVICSサービスの視聴品質を良好に保持するため、適切な保守管理に努めます。ただし、加入者の設備に起因する視聴品質の劣化に関してはこの限りではありません。

(利用の中止)

- 第15条 当センターは、放送設備の保守上又は工事やむを得ないときは、VICSサービスの利用を中止することがあります。
- 2 当センターは、前項の規定によりVICSサービスの利用を中止するときは、あらかじめそのことを加入者にお知らせします。ただし、緊急やむを得ない場合は、この限りではありません。

第6章 雑 則

(利用に係る加入者の義務)

第16条 加入者は、当センターが提供するVICSサービスの放送を再送信又は再配分することはできません。

(免責)

- 第17条 当センターは、天災、事変、気象などの視聴障害による放送休止、その他当センターの責めに帰すことのできない事由によりVICSサービスの視聴が不可能ないし困難となった場合には一切の責任を負いません。また、利用者は、道路形状が変更した場合等、合理的な事情がある場合には、VICSサービスが一部表示されない場合があることを了承するものとします。但し、当センターは、当該変更においても、変更後3年間、当該変更に対応していない旧デジタル道路地図上でも、VICSサービスが可能な限度で適切に表示されるように、合理的な努力を傾注するものとします。
- 2 VICSサービスは、FM放送の電波に多重して提供されていますので、本放送の伝送方式の変更等が行われた場合には、加入者が当初に購入された受信機によるVICSサービスの利用ができなくなります。当センターは、やむを得ない事情があると認める場合には、3年以上の期間を持って、VICSサービスの「お知らせ」画面等により、加入者に周知のうえ、本放送の伝送方式の変更を行うことがあります。

【別表1】「サービスの提供区域」

東京都 23区及び昭島市、あきる野市、稲城市、青梅市、清瀬市、国立市、小金井市、国分寺市、小平市、狛江市、立川市、西東京市、多摩市、調布市、八王子市、羽村市、東久留米市、東村山市、東大和市、日野市、府中市、福生市、町田市、三鷹市、武蔵野市、武蔵村山市

神奈川県 厚木市、綾瀬市、伊勢原市、海老名市、小田原市、鎌倉市、川崎市、相模原市、座間市、逗子市、茅ヶ崎市、秦野市、平塚市、藤沢市、三浦市、南足柄市、大和市、横須賀市、横浜市

埼玉県 上尾市、朝霞市、入間市、岩槻市、桶川市、春日部市、加須市、上福岡市、川口市、川越市、北本市、行田市、久喜市、飯谷市、鴻巣市、越谷市、さいたま市、坂戸市、幸手市、狭山市、志木市、草加市、秩父市、鶴ヶ島市、所沢市、戸田市、新座市、蓮田市、鳩ヶ谷市、羽生市、飯能市、東松山市、日高市、深谷市、富士見市、本庄市、三郷市、八潮市、吉川市、和光市、蕨市

千葉県 我孫子市、市川市、市原市、印西市、浦安市、柏市、勝浦市、鎌ヶ谷市、鴨川市、木更津市、佐倉市、白井市、袖ヶ浦市、館山市、千葉市、銚子市、東金市、流山市、習志野市、成田市、野田市、船橋市、松戸市、茂原市、八街市、八千代市、四街道市

愛知県 安城市、一宮市、稲沢市、犬山市、岩倉市、大府市、岡崎市、尾張旭市、春日井市、蒲郡市、刈谷市、江南市、小牧市、新城市、瀬戸市、高浜市、知多市、知立市、津島市、東海市、常滑市、豊明市、豊川市、豊田市、豊橋市、名古屋市中区、西尾市、日進市、半田市、尾西市、碧南市

大阪府 池田市、和泉市、泉大津市、泉佐野市、茨木市、大阪市、大阪狭山市、貝塚市、交野市、門真市、河内長野市、岸和田市、堺市、四条畷市、吹田市、摂津市、泉南市、大東市、高石市、高槻市、豊中市、富田林市、寝屋川市、伊弉野市、東大阪府、枚方市、藤井寺市、松原市、箕面市、守口市、八尾市

京都府 綾部市、宇治市、亀岡市、京田辺市、京都市、城陽市、長岡京市、福知山市、舞鶴市、宮津市、向日市、八幡市

長野県 飯田市、飯山市、伊那市、上田市、大町市、岡谷市、更埴市、駒ヶ根市、小諸市、佐久市、塩尻市、須坂市、諏訪市、茅野市、中野市、長野市、松本市

兵庫県 相生市、明石市、赤穂市、芦屋市、尼崎市、伊丹市、小野市、加古川市、加西市、川西市、神戸市、三田市、洲本市、高砂市、宝塚市、龍野市、豊岡市、西宮市、西脇市、姫路市、三木市

福岡県 飯塚市、大川市、大野城市、大牟田市、春日市、北九州市、久留米市、古賀市、田川市、太宰府市、筑後市、筑紫野市、中間市、直方市、福岡市、前原市、宗像市、柳川市、山田市、八女市、行橋市

広島県 因島市、尾道市、呉市、竹原市、廿日市市、広島市、福山市、府中市、三原市、三次市

宮城県 石巻市、岩沼市、角田市、気仙沼市、塩竈市、白石市、仙台市、多賀城市、名取市、古川市

北海道 (札幌地区) 赤平市、芦別市、石狩市、岩見沢市、歌志内市、恵庭市、江別市、小樽市、北広島市、札幌市、砂川市、滝川市、伊達市、千歳市、苫小牧市、登別市、美瑛市、三笠市、室蘭市、夕張市

静岡県 熱海市、伊東市、磐田市、御殿場市、静岡市、島田市、下田市、裾野市、天竜市、沼津市、浜北市、浜松市、袋井市、富士市、藤枝市、富士宮市、三島市、焼津市

群馬県 安中市、伊勢崎市、太田市、桐生市、渋川市、高崎市、館林市、豊岡市、沼田市、藤岡市、前橋市

福島県 会津若松市、いわき市、喜多方市、郡山市、白河市、須賀川市、相馬市、二本松市、原町市、福島市

岡山県 井原市、岡山市、笠岡市、倉敷市、総社市、高梁市、玉野市、津山市、新見市

沖縄県 糸満市、浦添市、沖縄市、宜野湾市、名護市、那覇市

宮崎県 大崎市、西都市、日南市、延岡市、都城市、宮崎市

岐阜県 恵那市、大垣市、各務原市、岐阜市、関市、高山市、多治見市、土岐市、中津川市、羽島市、瑞浪市、美濃加茂市、山県市、瑞穂市

三重県 伊勢市、尾鷲市、亀山市、桑名市、鈴鹿市、津市、久居市、松阪市、四日市市

山口県 岩国市、宇部市、小野田市、下松市、下関市、長門市、萩市、光市、防府市、美祿市、柳井市、山口市、周南市

茨城県 石岡市、笠間市、北茨城市、古河市、高萩市、土浦市、下館市、下妻市、日立市、常陸太田市、ひたちなか市、水戸市、結城市

北海道 (旭川地区) 旭川市、士別市、名寄市、富良野市、留萌市

和歌山県 有田市、海南市、御坊市、新宮市、田辺市、和歌山市

滋賀県 大津市、近江八幡市、草津市、彦根市、守山市、八日市市、栗東市

奈良県 生駒市、橿原市、香芝市、御所市、桜井市、天理市、奈良市、大和郡山市、大和高田市

栃木県 足利市、今市市、宇都宮市、大田原市、小山市、鹿沼市、黒磯市、佐野市、栃木市、日光市、真岡市、矢板市

山梨県 塩山市、大月市、甲府市、都留市、韭崎市、富士吉田市、山梨市、南アルプス市

新潟県 小千谷市、柏崎市、加茂市、五泉市、三条市、新発田市、上越市、白根市、燕市、栃尾市、豊栄市、長岡市、新潟市、新潟市、見附市、村上市、両津市

石川県 金沢市、小松市、珠洲市、七尾市、羽咋市、松任市、輪島市

北海道 (函館地区) 函館市

熊本県 荒尾市、牛深市、宇土市、菊池市、熊本市、玉名市、人吉市、水俣市、八代市、山鹿市

大分県 宇佐市、臼杵市、大分市、杵築市、佐伯市、竹田市、津久見市、中津市、日田市、別府市

香川県 坂出市、善通寺市、高松市、丸亀市、さぬき市、東かがわ市

愛媛県 今治市、伊予市、伊予三島市、宇和島市、大洲市、川之江市、西条市、東予市、新居浜市、松山市、八幡浜市

佐賀県 伊万里市、鹿島市、唐津市、佐賀市、多久市、武雄市、鳥栖市

長崎県 諫早市、大村市、佐世保市、島原市、長崎市、平戸市、福江市、松浦市

鹿児島県 阿久根市、出水市、指宿市、大口市、鹿児島市、加世田市、鹿屋市、国分市、川内市、垂水市、西之表市、枕崎市

徳島県 阿南市、小松島市、徳島市、鳴門市

高知県 安芸市、高知市、宿毛市、須崎市、土佐市、土佐清水市、中村市、南国市、室戸市

福井県 大野市、小浜市、鯖江市、武生市、敦賀市、福井市

富山県 魚津市、小矢部市、黒部市、新湊市、高岡市、砺波市、富山市、滑川市、氷見市

山形県 山上市、寒川江市、酒田市、新庄市、鶴岡市、天童市、長井市、南陽市、東根市、村山市、山形市、米沢市

秋田県 秋田市、大館市、男鹿市、能代市、本荘市、湯沢市

青森県 青森市、黒石市、五所川原市、十和田市、八戸市、弘前市、三沢市、むつ市

岩手県 一関市、大船渡市、釜石市、北上市、久慈市、遠野市、花巻市、宮古市、水沢市、盛岡市、陸前高田市

島根県 出雲市、江津市、大田市、浜田市、平田市、益田市、松江市、安来市

鳥取県 倉吉市、境港市、鳥取市、米子市

岩手県 一関市、大船渡市、釜石市、北上市、久慈市、遠野市、花巻市、宮古市、水沢市、盛岡市、陸前高田市

北海道 (釧路地区) 釧路市、根室市、帯広市

北海道 (北見地区) 網走市、北見市、紋別市

【別表2】視聴料金 315円 (うち消費税15円)
ただし、車載機購入価格に含まれております。

その世

【約款】

故障かな?と思ったら(1)

ちょっとした操作のミスや接続のミスで故障と間違えることがあります。
修理を依頼される前に、下記のようなチェックをしてください。それでもなお異常があるときは、
使用を中止してお買い上げの販売店にご連絡ください。



Music Rack/DVDビデオ/CD/MP3/WMA/FM/AMラジオ/Digital TV/M.S./USBメモリデバイスの再生に関する内容については、別冊の「オーディオ編」をご覧ください。

基本的な操作関係

症状	原因	処置	参考ページ
電源が入らない。	電源コードの接続が不完全。	接続を確認してください。	—
ナビゲーション画面(地図)が乱れる。	電氣的ノイズを発生する機器(携帯電話や無線機器など)を本機の近くで使用している。	本機から離して使用するか、それらの機器の使用を中止してください。	—
映像が出ない。	明るさ/コントラスト調整が暗い方いっぱいになっている。	明るさ/コントラストを調整してください。	260、261
	画面消しになっている。	画面をタッチして解除してください。	263
低温時(0℃以下)に車のエンジンスイッチをII(ON)にすると、しばらく画面が暗い。	液晶(内部照明装置(バックライト))の特性によるものです。	故障ではありません。しばらくそのままお待ちください。本体の温度が上がると元に戻ります。	—
オーディオの音声が出ない。	音量調整が最小になっている。	パネルの(VOLUME)ボタンで調整してください。	—
	音を消している(ミュート中)((OPTION)ボタン(🔇)にミュートを設定している場合)	(OPTION)ボタン(🔇)を押してミュートを解除してください。	245、246
ディスプレイ部が閉じない。	メモリースティックが奥まで挿入されていない。	奥まで挿入してください。	41
	ディスク排出処理中。	排出が終わったらディスクを取り出してください。取り出さないとディスプレイ部は閉じません。	39、40
本機に設定した内容、登録地点などが消失している。	<ul style="list-style-type: none"> ●初期化を行なった ●本機の使用を誤った ●ノイズの影響を受けた ●修理を依頼した などにより本機に設定した内容が消失する場合があります。	消失したデータについては補償できません。	—

自車マーク関係

症状	原因	処置	参考ページ
平面地図画面と3Dビューで地名表示が異なる。	画面が煩雑にならないよう、文字情報の間引き処理を行なっています。また道路や地名などを複数表示することもあります。	故障ではありません。	—

症 状	原 因	処 置	参考 ページ
現在地が正しく表示されない。	走行条件やGPS衛星の状態により、表示誤差が生じた。	GPS衛星電波を受信してください。	38
自車を移動させても地図がスクロールしない。	現在地表示になっていない。	現在地 ボタンを押してください。	-
自車マークが表示されない。	現在地表示になっていない。	現在地 ボタンを押してください。	-
走行すると道路が消える。	走行中は細街路を表示しません。	故障ではありません。	20
地図画面上のGPS受信表示がいつまでも灰色のまま。	GPSアンテナ上に物が置いてあるため、GPS衛星からの電波が受信できない。	アンテナ上に物を置いたり、ペンキやワックス等を塗ったりしないでください。また、積もった雪は、取り除いてください。	21
	GPS衛星の受信感度が悪い。	GPS衛星からの電波が安定するまでお待ちください。	38
自車位置精度が悪い。	タイヤチェーンの装着、本システムの他車への載せ替えなどにより、車速パルスからの車速推定にずれ(進みや遅れ)が発生した。	しばらく(およそ30km/hの速度で30分程度)走行すると自動的に調整されます。または、センサー学習度を消去してください。	248、 249
	GPS内蔵レーダー探知機などを設置している。	本機やGPSアンテナから離れた位置にGPS内蔵レーダー探知機などを設置するか、使用しないでください。	-

目的地/経由地/メニュー項目などが選択または設定できない

症 状	原 因	処 置	参考 ページ
再探索時、経由地を探索しない。	すでに経由地を通過した、または通過したと判断した。	通過した経由地を再び経由したい場合は、再度ルート設定を行ってください。	-
ルート情報が表示されない。	ルート探索を行っていない。	目的地を設定し、ルート探索を行ってください。	110 113
	"ルート案内"が停止になっている。	"ルート案内"を開始してください。	58、122
ルート探索後、有料道路出入口付近を通っても、案内記号が表示されない。	自車マークが探索されたルート上を走行していない。(案内記号は、探索されたルート内容に関するマークのみを表示)	探索されたルート上を走行してください。	-
自動再探索ができない。	道幅が3m以下の細街路(灰色(細線)の道路)を走行している。または自動ルートがない。	探索対象道路を走行してください。または手動で再度探索をやり直してください。ただし、このときは全ルート探索を行ないます。	72~74、 110~113、 131
経由地が設定できない。	すでに経由地を5か所設定している。	経由地は5か所以上設定することはできません。数回に分けて探索を行ってください。	-

故障かな?と思ったら(2)

音声案内関係

症 状	原 因	処 置	参考 ページ
音声案内しない。	探索されたルートを外れている。	探索されたルートに戻るか、再度ルート探索を行なってください。	110~113、131
	“ルート案内”が停止になっている。	“ルート案内”を開始してください。	58、122
	消音 ボタンをタッチして音声をなくしている。	音量ボタンをタッチするか 消音 ボタンをタッチして解除してください。	218、219
実際の道路と案内が異なる。	音声案内の内容は右左折する方向、他の道路との接続形態などにより異なった内容になる場合があります。	実際の交通ルールにしたがって走行してください。	—

ルート探索関係

症 状	原 因	処 置	参考 ページ
探索されたルートが表示されない。	目的地の近くに道路がない。	目的地を近くの道路まで位置修正してください。特に、上り下りで道路が別々に表示されているような場所では進行方向に注意の上、道路上に目的地や経由地を設定してください。	—
	出発地と目的地が近い。	距離を離してください。	—
探索されたルートが途切れて表示される。	探索では、細街路* (灰色(細線)の道路)を使用しないエリアがあるため*、現在地または経由地が途中から表示されたり、または途切れたりすることがあります。	故障ではありません。	299
大回りな自動ルートを探索する。	探索では、細街路(灰色(細線)の道路)を使用しないエリアがあるため*、大回りなルートになることがあります。	基本道路(灰色(細線)以外の道路)に近づけて設定してください。	299
	出発地、目的地付近の道路に規制がある(一方通行など)ときに遠回りのルートを出すことがあります。	出発地や目的地を少しずらして設定してください。 または、通りたいルートに経由地を設定してください。	—
	細街路(灰色(細線)の道路)を探索に使用するエリアでは、現在地および目的地(経由地)付近では左折を優先しているため、遠回りになることがあります。	故障ではありません。	299
	車の方向(矢印の向き)が目的地方向と逆のときは進行方向にそってルートを作成するため、遠回りのルートを作成することがあります。	故障ではありません。	—

症 状	原 因	処 置	参考 ページ
ランドマークの表示が 実際と異なる。	地形データの不備や誤りにより起 こることがあります。	地図ソフトが古い場合があります ので、お買い上げの販売店にご相 談ください。	—
出発地、経由地、目的 地から離れたポイント にルートが引かれる。	地図上の出発地、経由地、目的地 付近に経路探索用のデータが入っ ていないため、ルート案内の開始、 経由、終了点が離れてしまう。	近くの道路上に目的地を設定して ください。ただし、近くの道路が 細街路(灰色(細線)の道路)の場合、 少し離れた一般道路からルートが 引かれる場合があります。	299
意図したルートとは違 うルートが引かれる。	目的地の近くに探索可能な道路が ない。	目的地と逆の車線に設定されたり し、正しいルートが作れないこと がありますので、目的地は最詳細 地図で車線等を確認して設定して ください。	290
	目的地を建物の中心に設定してい る。		
	中央分離帯のある道路の反対側に 目的地・経由地を設定している。	一方通行を考慮してルート探索す るので大回りなルートを引く場合 があります。最詳細地図で車線な どを確認して設定してください。	290

* : 政令指定都市、および県庁所在地以外(地図ソフトの更新により変わることがあります。)

※ : 細街路とは道幅5.5m未満の道路のことをいいます。

VICS関係

症 状	原 因	処 置	参考 ページ
VICS情報(レベル1 とレベル2)が表示さ れない。	VICS情報を受信していない。	情報を受信していないときは、表示 できません。	—
	交通情報番組を選択していない。	交通情報番組(VICS)を受信します ボタンを選択してください。	143
VICS情報(レベル3) が表示されない。	VICS情報を受信していない。	情報を受信していないときは、表示 できません。	—
	交通情報番組(VICS)を受信します を選択していない。	交通情報番組(VICS)を受信します ボタンを選択してください。	143
一般情報が表示されな い。	走行中に一般情報を表示しようと した。	安全な場所に車を止めてから操作を してください。	—
	一般情報を受信していない。	情報を受信していないときは、表示 できません。	—
	一般情報番組を受信します を選択し ていない。	一般情報番組を受信します ボタンを 選択してください。	143

その他

「故障かな?」と思ったら

故障かな?と思ったら(3)

リアカメラシステム関係

症 状	原 因	処 置	参考 ページ
カメラ映像が出ない。	シフトレバーがRの位置になっていない。	シフトレバーがRの位置になっているか確認してください。	266
カメラ映像の映りが悪い。	前面のレンズカバーが汚れている。	水を含ませた柔らかい布などで軽く拭いてください。	269
カメラ映像に白い光の縦線が入る。	CCD素子を利用したカメラの特性です。	故障ではありません。	-
リアカメラのガイド表示が出ない。	ガイド表示が設定されていない。	販売店で車種にあわせた設定と調整を行なってください。	-
	ガイド表示が ガイドOFF になっている。	シフトレバーがRの位置になっている状態で画面をタッチし、 ガイドON ボタンをタッチしてください。	266
リアカメラのガイド表示が正しく合っていない。	ガイド表示が正しく調整されていない。	販売店での調整が必要です。	-
	乗車している人数や荷物、地形の影響などで車両が傾いている。	平らな場所や荷物を下ろした状態でご確認ください。ガイド表示の調整が必要な場合は販売店にご相談ください。	-

フロントカメラ／コーナーカメラシステム関係

症 状	原 因	処 置	参考 ページ
カメラ映像が出ない。	車速が速い。	減速してください。	-
	加速した。		
カメラ映像の映りが悪い。	前面のレンズカバーが汚れている。	水を含ませた柔らかい布などで軽く拭いて下さい。	255
カメラ映像に白い光の縦線が入る。	CCD素子を利用したカメラの特性です。	故障ではありません。	-
コーナーカメラのガイド表示が出ない。	ガイド表示が ガイドOFF になっている。	徐行もしくは停止した状態で画面をタッチし、 ガイドON ボタンをタッチしてください。	254
コーナーカメラのガイド表示が正しく合っていない。	ガイド表示が正しく調整されていない。	販売店での調整が必要です。	-
	乗車している人数や荷物、地形の影響などで車両が傾いている。	平らな場所や荷物をおろした状態でご確認ください。ガイド表示の調整が必要な場合は販売店にご相談ください。	-

こんなメッセージが出たときは

メッセージ表示	メッセージが出るとき	本機の動作および処置	参考ページ
“受信局が変化しました。情報を受信中です。” (FM多重)	FM多重のVICS情報(レベル1/レベル2)表示中に受信周波数が変わり、その後、FM多重の情報を受信したが、表示可能な情報ではないとき。	表示可能な情報が受信できるまでは、“受信局が変化しました。情報を受信中です。”が表示されたままとなります。しばらく待っても表示が変わらない場合は、放送エリア外にある、または、エリア内にあるが電波状況が悪く、受信できない可能性があります。	—
“情報の受信中です。” (FM多重)	FM多重の表示しようとしている情報が受信できていないとき。(受信感度は良い)	受信できるまでしばらくお待ちください。	—
“ビーコンの接続が確認できません。” (ビーコン)	別売のVICS光・電波ビーコンユニットが正しく接続されていないとき。	接続を確認してください。	—
“サーチ中は登録できません。” (FM多重)	放送局のサーチ中に、 プリセット ボタンをタッチしたとき。	サーチが完了して周波数が表示された後、左記の操作をしてください。表示されている周波数が保存されます。	156、157
“放送局は登録されていません。” (FM多重)	放送局を1つもプリセットしていないときに、 プリセット ボタンをタッチしたとき。	あらかじめ、放送局をプリセットしておかないと、この機能は動きません。	156、157
“情報を受信していません。” (FM多重)	受信エリア外に居るとき。	受信エリア外では、受信できません。	—
	受信エリア内に居るが、電波状況が悪く、受信できないとき。	場所を移動してみてください。	—
	放送局のサーチ中に 文字情報 / 図形情報 ボタンをタッチしたとき。	サーチが完了して周波数が表示された後、左記の操作をしてください。	—
	VICS 放送局を受信しているが、一般情報を受信する設定になっているとき。 一般情報放送局を受信しているが、交通情報を受信する設定になっているとき。	交通情報を受信する場合は、交通情報を受信する設定にし、 VICS 放送局を受信してください。また、一般情報を受信する場合は、一般情報を受信する設定にし、一般情報放送局を受信してください。	143、144
	VICS 放送局でも、一般情報放送局でもない放送局(周波数)を受信しているとき。	すべてのFM放送局が交通情報／一般情報を放送しているわけではありません。交通情報／一般情報を放送している放送局を受信してください。	139、140
“この情報は表示できません。”	走行中に文字情報を表示しようとしたとき。	安全な場所に車を止めてから操作をしてください。	—

「故障かな?と思ったらい」

その他

「こんなメッセージが出たときは」

初期設定一覽

各種設定初期状態は下記のとおりです。

ナビゲーション

画面表示	メイン画面	北方向を上 スケール=25m
	右画面	進行方向を上 スケール=200m
探索条件	探索条件=自動 料金表示=普通車 自動再探索する=ON フェリーを優先する=OFF 季節規制を考慮する=ON 時間規制道路を考慮する=ON VICS自動再探索する=ON VICS情報を考慮する=ON 統計交通情報を考慮する=ON	
	F M 多重	受信番組設定 周波数設定
エコドライブ情報	画面表示=OFF 履歴=なし 急加減速のお知らせ=する エコ速度超過のお知らせ=しない アイドリングのお知らせ=する 評価履歴=残す エコドライブ開始=しない	
基本設定	到着予想	自動=ON 一般道路=35km/h 国道=45km/h 有料道路=80km/h
表示設定	地図表示画面	<input type="checkbox"/> メイン画面 住所の色分けを表示=する 名称の文字サイズ=小 吹き出しを表示=する 標高地図を表示=する 地図モード=北向き 3Dの視覚調整=10目盛中左から 1目盛目
		<input type="checkbox"/> 右画面 右画面に地図表示=しない 住所の色分けを表示=する 名称の文字サイズ=小 吹き出しを表示=する 標高地図を表示=する 地図モード=進行方向 3Dの視覚調整=10目盛中左から 1目盛目
		<input type="checkbox"/> 地図の色 昼夜切替え=スモール連動 標高地図色=季節連動

表示設定	地図表示画面	<input type="checkbox"/> 表示項目 緯度・経度を表示=しない 登録地点を表示=する MAPCODEを表示=する 曲名を表示=しない 情報バー表示設定=道路名
	ルート案内	ルート情報=高速道路走行中に 表示する ルート色=ピンク 交差点情報=常に表示する 方面看板=常に表示する JCTビュー=表示する リアル3D=表示する 交差点拡大図=表示する
	ランドマーク	カーディナー=Honda Cars店
ナビメニュー	自車マーク	標準(赤色)
	標準	
軌跡/地点	軌跡記録スタート/ストップ=ストップ 軌跡保存データ=なし 登録地点=未登録	
音声案内	中 合流ガイド=ON VICSガイド=ON	
VICS	車種設定	小型車両(別売のVICS光・電波ビーコン ユニット接続時)
	ビーコン 割込み設定	ビーコン受信音=ON <input type="checkbox"/> (別売のVICS光・電波ビ ビーコン割込み=ON <input type="checkbox"/> ーコンユニット接続時)
	VICS表示設定	一般道=ON、 有料道=ON 規制=ON、 点滅=ON 駐車場=ON、 渋滞無し=ON、 渋滞混雑=ON
	渋滞情報 保存時間	1時間
ETC設定	カード挿入表示=ON ブザー=ON ETC音声ガイド=ON ETCレーン表示=OFF カード未挿入警告=ON	

メンテナンス	車検・点検=しない オイル交換=しない クリーンフィルター交換=しない タイヤローテーション=しない 結婚記念日=しない 誕生日1=しない 誕生日2=しない お好み=しない
壁紙	Brilliant Road ※プリンスツールに既存の壁紙画像30枚あり
オプションボタン	ミュート
その他	キー操作音=ON
カメラ	フロント/コーナーカメラ 自動表示=いいえ 登録地点検知=はい カメラインジケータ表示=はい (別売のフロント/コーナーカメラ接続時)
メニュー配色	配色=1 透過率=20%

映像調整

色の濃さ	16 (カメラ映像 ^{※2})	ナビ、 カメラ映像 ^{※2} 共通
色合い	16 (カメラ映像 ^{※2})	
明るさ	31	
明るさ(イルミ ^{※1} ON時)	12 (フロント/コーナー カメラは6)	
コントラスト	16	
ディスプレイ	フル (カメラ映像 ^{※2})	

※ナビゲーション画面時は、色の濃さ/色合い/ディスプレイ選択は表示されません。

※1 イルミ=イルミネーション

※2 カメラ映像=リアカメラ・フロントカメラ・
コーナーカメラ

別売品(システムアップ)について

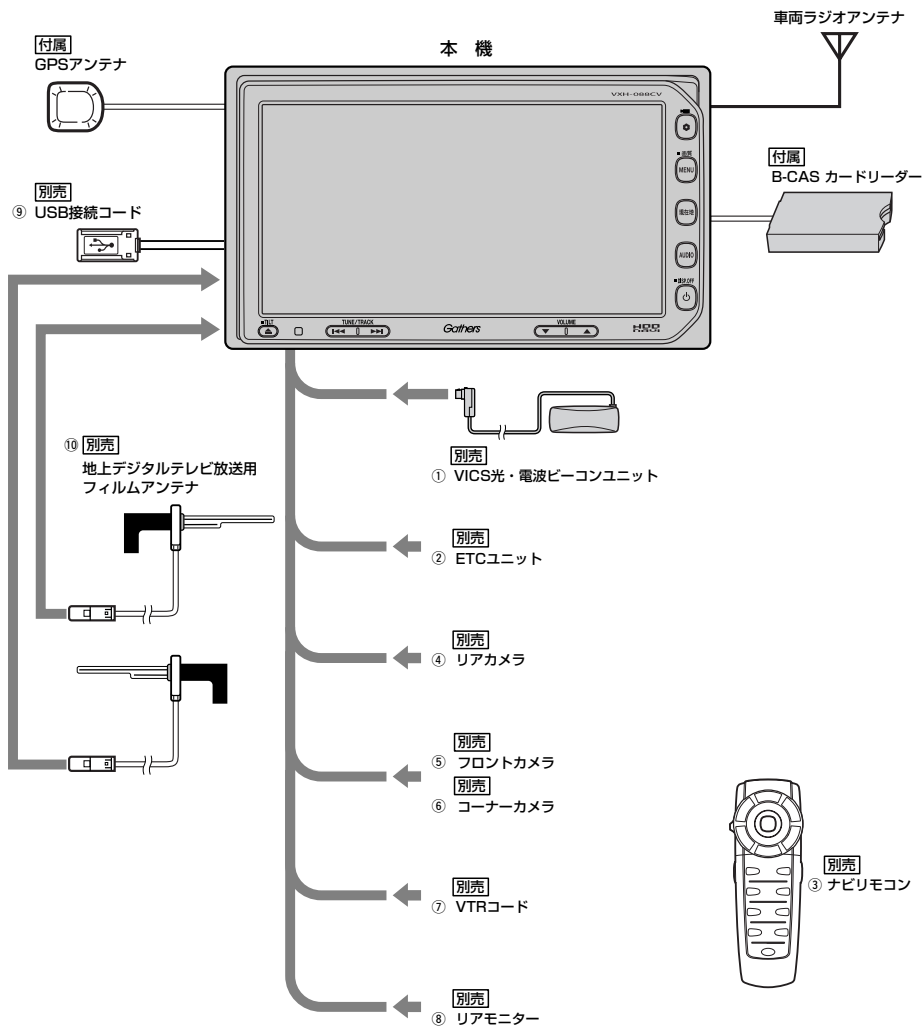

- ① **VICS光・電波ビーコンユニット**
電波・光ビーコンを媒体として送られてくる**VICS**情報(レベル1~3)を本機で見ることができます。
- ② **ETCユニット**
- ③ **ナビリモコン**
本機でナビゲーション操作やオーディオ操作するための専用リモコンです。
- ④ **リアカメラ**
- ⑤ **フロントカメラ**
- ⑥ **コーナカメラ**
- ⑦ **VTRコード**
市販のビデオカメラなどを接続する場合に必要です。
- ⑧ **リアモニター**
- ⑨ **USB接続コード**
市販のUSBメモリデバイス(USBフラッシュメモリ／(ATRAC AD対応)ウォークマン)を接続する場合に必要です。
- ⑩ **地上デジタルテレビ放送用フィルムアンテナ**
地上デジタルテレビ放送を受信します。

※本機で使用できる別売品については、お買い上げの販売店におたずねください。

主な仕様

モニター部

種類	液晶カラーモニター
駆動方式	TFTアクティブマトリックス方式
画面サイズ	7V型
使用光源	冷陰極管

地上デジタルテレビ部

受信チャンネル	000～999 UHF：13～62チャンネル
放送方式	地上デジタル放送方式(日本) 12セグ/ワンセグ
アンテナ入力端子	専用端子

ナビゲーション部

GPSアンテナ	マイクロストリップ 平面アンテナ
受信周波数	1575.42MHz (C/Aコード)
受信方式	パラレル16チャンネル
受信感度	-130dBm
位置更新時間	約0.5秒
フォーマット	オリジナルHDDフォーマット

CD部

S/N	75dB以上
周波数特性	20～20,000Hz
高調波ひずみ率	0.1%以下(1kHz)

ラジオ・チューナー部

回路方式	AM/FM/MPX ラジオPLL方式
受信周波数	FM 76.0～90.0MHz AM 522～1629kHz
実用感度	FM 15dB μ AM 32dB μ
S/N比	FM 55dB AM 50dB
ステレオセパレーション歪率	FM 30dB FM 0.3% AM 0.5%

DVD部

対応ディスク	種類 DVDビデオ
読み取り方式	非接触光学式読み取り (半導体レーザー使用)
周波数特性	20Hz～20,000Hz
S/N比	80dB以上
高調波ひずみ率	0.1%以下(1kHz)
ダイナミックレンジ	80dB以上

入出力端子

電源入力端子	24ピン専用コネクター
VTRコード接続端子	8ピン専用コネクター
リアモニター接続端子	7ピン専用コネクター
ビーコン入力端子	ミニDIN8ピン
GPSアンテナ入力端子	GPSコネクター
ラジオ入力端子	JASO ANTジャックメス
(VICIS入力端子)	ラジオ入力端子と共用)
B-CASカードリーダー接続端子	16ピン専用コネクター
ETC端子	5ピン専用コネクター
リアカメラ接続端子	5ピン専用コネクター
フロント/コーナーカメラ接続端子	7ピン専用コネクター
USB端子	4ピン専用コネクター
車両信号入力端子	3ピン専用コネクター

その他

電源	DC12V
最大出力	50W×4 (15.2V)
外形寸法	約190.5×111×178mm (幅×高さ×奥行) ※突起部は除く。
質量(本体のみ)	約3110g

※仕様およびデザインは、改良のため予告なく変更することがあります。

※モニター部の画面サイズのV型(7V型等)は、有効画面の対角寸法を基準とした大きさの目安です。

構成内容(1)

外形寸法図 (本体)

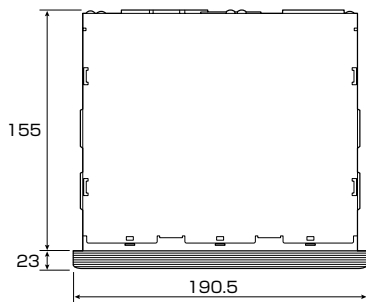

[平面図]

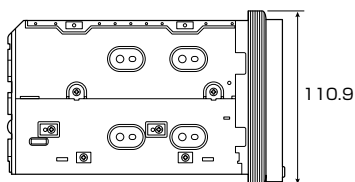

[左側面図]

(単位: mm)

(GPSアンテナ)

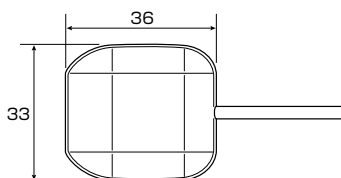

[平面図]

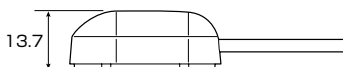

[側面図]

(単位: mm)

(VICS光・電波ビーコンユニット)

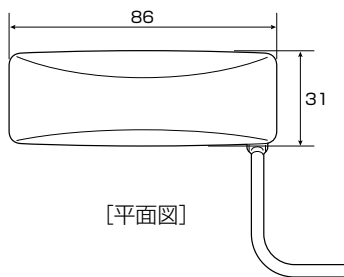

[平面図]

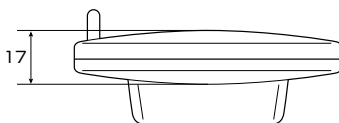

[正面図]

(単位: mm)

その他

〔主な仕様〕
／
〔構成内容〕

構成内容(2)

(B-CASカードリーダー)

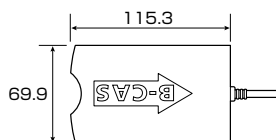

[平面図]

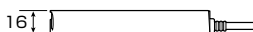

[側面図]

(単位：mm)

(ナビリモコン)

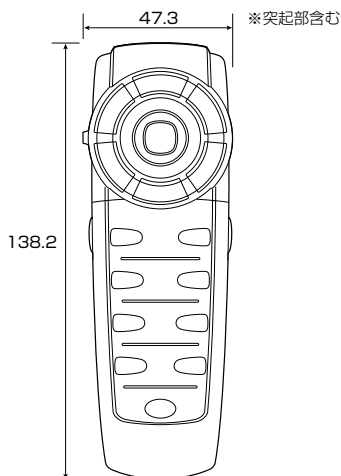

[平面図]

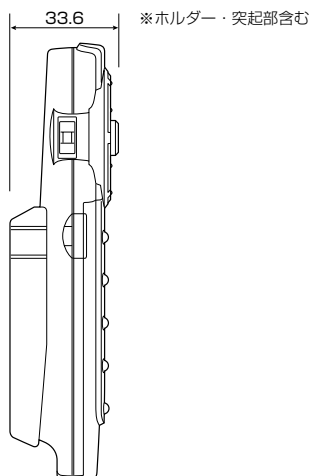

[側面図]

(単位：mm)

保証／アフターサービスについて

■保証について

- 保証書に記載された「販売会社印・お買い上げ日」を確認し、よくお読みのうえ、大切に保管してください。

■アフターサービスについて

- 調子が悪いとき……………まず、この取扱説明書をもう一度ご覧になってお調べください。
- それでも調子が悪いとき……………保証規定に従い修理させていただきますので、お買い上げの販売会社に修理を依頼してください。
- 保証期間中の修理……………保証書の記載内容に基づいて修理いたします。詳しくは保証書をご覧ください。
- 保証期間経過後の修理……………修理によって機能が維持できる場合は、ご要望により有料修理いたします。
- 補修用性能部品……………製造打ち切り後、最低6年間保有しています。

保証書やアフターサービスの詳細、その他ご不明の点はお買い求めの販売店へご相談ください。



索引

索引(1)

数字・アルファベット

- 1ルート探索・複数ルート探索
- をすする109~113
- 3Dの角度を調整する.....187、188
 - 3Dビュー53、54
- ETC164、165、228~232
- GPSについて38
 - GPS衛星の電波を受信する38
- QQコール256、257
- Quick機能.....58、59
- VICS
 -136~163、220~225、300~303
 - FM多重136~158
 - ビーコン159~163
 - VICS概要300、301
 - VICS情報有料放送サービス契約約款302、303

ア行

- 一方通行表示26
- 迂回探索132
- 映像の調整260、261
- エコドライブ情報171~175
- おすすめ168~170
- オプションボタンの設定245、246
- 音声案内について.....69、70
- 音声案内の音量を調整する218、219
 - 合流ガイドを止める219
 - VICSガイドを止める219

カ行

- 各部の名称とはたらき43
- 壁紙
 - 画像をメモリースティックにコピー.....243、244
 - 画像を追加240~242
 - 壁紙を変える237~239
- キー操作音を止めるには247
- 軌跡
 - 記録する207
 - 記録を止める208
 - 消去する209
 - 表示する208
 - 表示を止める208
- クイックルート.....66、67
- 経由地117~120
- 現在地表示52
- 構成内容315、316
- 高速道路情報194、195
- 故障かな?と思ったら304~308

コーナーカメラ	250~255
こんなメッセージが出たときは	309

サ行

細街路(主要市区町村道路)	
探索エリア	299
再生できるディスクについて	34、35
市街地図(12m/25mスケール)の	
収録エリア	296~299
自転車マーク	48、49
自転車マークの位置と角度を修正	180、181
施設情報	
施設の名前で地点を探す	81~84
施設のジャンルから地点を探す	86~88
周辺にある施設から地点を探す	99~101
表示できる施設	89~91
渋滞地点	133
縮尺スケール	48、51
仕様	314
初期設定一覧	310、311

タ行

探索条件	72~74、121、182
自動再探索	72
地図	
地図画面の見かた	48、49
地図の縮尺レベル	51
地図を動かす	55
地図を拡大/縮小する	50
地図画面を表示する	46、47
地図表示(方位)を切り替える	53、54

地図ソフトについて	292、293
地図に表示される記号	294、295

地点

削除する	217
地図を呼び出す	216
登録	61、62
編集/見る	210~213
カタカナ/漢字を入力	
TEL/マーク/名称/メモ	
アラーム音を変更/入力文字訂正/	
カメラ地点設定	
マークの表示を止める	191~193

地点を探す

緯度と経度で地点を探す	103
目的地履歴の中から地点を探す	
削除する	94、95
施設の名前で地点を探す	81~84
施設のジャンルから地点を探す	86~88
自宅周辺の地図を表示する	85
周辺にある施設から地点を探す	99~101
住所で地点を探す	75~77
地図から地点を探す	104
地名から地点を探す	97、98
電話番号で地点を探す	78~80
登録地点で地点を探す	92、93
マップコードで地点を探す	102
郵便番号で地点を探す	96
データベースについて	31
ディスクの取扱いかた	36
ディスクを入れる/取り出す	39、40
ディスプレイ部の角度を調整する	42
データの初期化	248、249

索引(2)

テナント情報	24、59
デモ走行	134

ナ行

ナビゲーション画面から他のモードに替える	264
ナビゲーション画面を表示したままで	
音楽を聞く	265

ハ行

場所を登録

地点を登録	59、61
目的地にする	59、66

表示項目の設定

緯度・経度を表示／登録地点マーク表示／ 情報バー表示を切り替え	191～193
ビル・テナント情報	24、59
フロントカメラ	250～255
平面地図画面	53、54
別売品	312、313
保証／アフターサービス	317

マ行

右画面に地図を表示	68
右画面表示の内容設定	185、186
メイン画面の設定を変える	183、184
メニュー項目一覧	56、57
メニューの基本操作	60
メニューの配色を変える	262
メモリースティックについて	32
メモリースティックを入れる／取り出す	41
メンテナンス情報の設定	233～236

目的地までのルートを探索	66
目的地(経由地)を変更	
経由地の変更／削除	120
目的地の変更	116

ラ行

ラジオ／地上デジタルテレビ放送／

オーディオの設定について	33
ランドマークの設定	202、203
リアカメラ映像	266～269
リージョン番号	35
立体ポリゴン	49
リモコンを使う	270～285
ルート案内スタート／ストップ	58、122
ルートを編集	

現在のルートを表示	123、124
ルート保存	125
登録ルートの呼び出し・削除	126、127
現在のルート削除	128

ルートの設定

案内標識(方面看板)	25、197
音声案内	69、70
交差点拡大図表示	200
交差点情報表示	196
自動再探索	72
ジャンクションビュー	24、198
渋滞予測ルート探索	129、130
速度設定(到着予想設定)	178
複数ルート探索	25、109～113
リアル3D交差点	26、199
ルートの色	195
レーンガイド	25

- 商品についてのお問い合わせは、お買い求めの販売店または株式会社ホンダアクセスお客様相談室までお願いします。

株式会社ホンダアクセス「お客様相談室」

全国共通フリーダイヤル ☎0120-663521

(受付時間：9時～12時、13時～17時／但し、土日・祝祭日は除く)

販売元	株式会社 ホンダ アクセス	〒352-8589 埼玉県新座市野火止8丁目18番地4号
製造元	三洋電機株式会社	〒574-8534 大阪府大東市三洋町1番1号