

日々のうれしいが広がる魅力のカード
Honda C-card 入会受付中

メンバー登録で
便利とおトクが広がる!

**Honda
C-card
メンバー**

登録受付中

充実のサービス Honda Cカードメンバーズ
<http://www.honda.co.jp/C-CARD/>

Honda Finance

「ホンダファイナンス」はカーライフをサポートする安心のクレジット及び、個人・法人ともに便利に使えるカーリース商品をお届けします。



ホンダ アクセスのお届けする Honda純正用品は3年間6万km保証です。

- 保証修理を受けられる期間は、弊社製品をHonda販売会社にて、Honda車にお取付けした日から3年間とします。ただし、その期間内であっても走行距離が6万kmまでとします。(ケミカル用品、油脂類などの消耗品と別扱い保証の用品は除きます)
- お車を安全快適にご使用いただくためには、お客様の正しい使用と点検、整備が必要です。取扱説明書に示す取扱方法にしたがって、ご使用ください。

- 価格は取付費を含まないメーカー希望小売価格(消費税込み)で参考価格です。
- 車両のアクセサリースイッチ取付場所は限られています。スイッチを必要とするアクセサリーの装着については販売会社にご確認ください。
- 写真は撮影、印刷インキの関係で実際の色調とは異なって見えることがあります。
- 撮影のため、アクセサリー以外の小道具を使用しています。
- [] 内の数字は標準取付時間です。取付費は、販売会社によって異なります。詳しくは販売会社にお問い合わせください。
- 仕様・価格は2009年10月現在のものです、予告なく変更する場合があります。

HJ1-130 HJ2-130 HM3-130 HM4-130 HM3-230 HM4-230

製造事業者 株式会社ホンダ アクセス

お問い合わせ、ご相談はお近くの販売会社または下記「お客様相談室」まで。
株式会社ホンダアクセス 全国共通・フリーダイヤル ☎0120-663521
「お客様相談室」受付時間:9~12時 13~17時/日、土・日・祝祭日・弊社指定休日を除く

インターネットで、Honda純正アクセサリーの情報をお伝えしております。
<http://www.honda.co.jp/ACCESS/>

軽四輪自動車にも保管場所が必要です。
軽四輪自動車は地域により、車庫の届出(自動車保管場所届出書)が必要です。詳しくは、販売会社にお問い合わせください。

愛車をいつまでも美しく、快適に、 Honda車にベストマッチのケミカル用品 Honda Original Chemicals



クルマ美しくケミカル 新車の輝きをいつまでも

①せんしゃせっと
洗車とワックスが一歩にできる便利なセット。シャンプー&ワックス、合成ワセム液、ジャンボスポンジ、収納袋付き。
¥5,250 (消費税抜き ¥5,000)
(08M00-ST5-A00)

②シャンプー&ワックス
洗車するだけでワックス効果も得られます。
¥1,365 (消費税抜き ¥1,300)
500ml (08CBA-R010S0)

③カーシャンプー
ボディの塗装面、タイヤ等に付着した汚れの洗浄に最適です。フライングボリマー加工車にも使用できます。
¥630 (消費税抜き ¥600)
600ml (08CBA-A020S0)

④アルミホイールクリーナー
アルミホイール塗装面に固着して落とすのがつらくなったブレーキダストを、化学反応を利用して効果的に取り除きます。
¥3,150 (消費税抜き ¥3,000)
500ml (08CBA-X020N0)

⑤高級カーワックス・ハード
紫外線を吸収し塗装の色あせを抑え、保護します。全塗装専用本格つや出し、保護剤。
¥2,835 (消費税抜き ¥2,700)
300g (08CDA-A020L0)

⑥カーワックス・ハード
高級天然ワックスを使用した全塗装専用本格つや出し、車のクレンジアップに最適。
¥1,050 (消費税抜き ¥1,000)
250g (08CDA-A010M0)

⑦タッチアップペイント
ボディの小さな傷の補修に便利です。香りが35 (消費税抜き ¥700)
15ml
ナイトホークブラックパール (08C52-TB92P)
タフタフホワイト (08C52-TNH578)
アジスターシルバーメタリック (08C52-TNH700M)
プレミアムグレイオパール (08C52-TPB83P)
プレミアムホワイトパール (08C52-TNH624P)
アミラルブルーメタリック (08C52-TNH716M)
ソレントブルーパール (08C52-TB599P)

クルマ安心、快適ケミカル カーライフをもっと豊かに、快適に

⑧ガラス撥水剤 (スプレータイプ)
フロントガラスにスプレーするだけで撥水効果が得られます。
¥1,260 (消費税抜き ¥1,200)
80ml (08C8C-X010S0)

⑨クルマ長持ちケミカル
クルマをいつまでも大切に

⑩タイヤ&合成レザーワックス
美しいつやを出し、同時に帯電防止でほこりを寄せつけません。
¥1,260 (消費税抜き ¥1,200)
420ml (08CDE-A010L0)

⑪タイヤコート
タイヤのつやを長時間持続させます。
¥1,580 (消費税抜き ¥1,500)
300ml (08CDE-A030M0)

⑫本革クリーナー
本革シート等の洗浄、保護に最適。
¥1,050 (消費税抜き ¥1,000)
180ml (08CAZ-B010S0)

停止表示板
チェーンを装着するときや、万一クルマを停めるときに安心です。折りたたむので、いつでも収納しておけます。
¥2,520 (消費税抜き ¥2,400)
(08M09-S2K-001)

ライフハンマー
万一の事故等で車内に閉じ込められた際の脱出用ハンマーです。
¥2,940 (消費税抜き ¥2,800)
(08Z47-E52-B00)

ライフライト2
高い視認性を誇り、雨天でも使用できる生活防水。(国土交通省保安基準適合品)
¥3,675 (消費税抜き ¥3,500)
※単3アルカリ乾電池2本含む
(08Z47-E52-F00)

ファーストエイドキット
万一のケガの応急処置に役立つファーストエイドキット。携帯しておけば安心です。
¥6,300 (消費税抜き ¥6,000)
(08Z25-E52-000A)

セット内容
①ファーストエイドバッグ
②救急包帯
③三角巾(特大・8つ折)
④レスキューシート
⑤救急ハサミ(中)
⑥清拭用ペーパー・クロス
⑦救急絆創膏

消棒 RESCUE®
消棒 RESCUE (簡易消火具/ホルダー付)
一本で消火機能をはじめ、ドアウィンドウを破砕するハンマー機能、シートベルトを切断するカッター機能を備えた頼れるツールです。
¥5,250 [LH] (消費税抜き ¥5,000)
(08Z47-E52-000A)

噴射口
噴射イメージ

【消す】
2ステップで素早く操作。消火後の消火剤(粉末・泡等)による後始末も不要です。通電中の電装系への使用でも電装系への影響はありません。

【切る】
シートベルトカッター
外れなくなってしまったシートベルトを切断し、脱出をサポートします。

【割る】
ガラス破砕先端部
ドアが開かなくなってしまった車両からの脱出時、ドアウィンドウを粉砕し、脱出をサポートします。

炭酸ガスボンベ

HONDA
The Power of Dreams

VAMOS HOBIO

GENUINE ACCESSORIES



ENJOY YOUR HOBBY

Honda純正用品は
3年間6万km保証

カタログPDFの情報は2009年10月現在のものです。

Honda Access



Category:

Modulo
Honda Custom Performance

中味も大事だけど、見た目も大事なのは、趣味の道具と一緒に。
誰にも似てない自分のスタイルは、モジュールで表現できます。



Photo: Lタイプ
Uパッケージ/モジュール装着車
ボディカラーはアラバスターシルバー・メタリック

- Lower Skirt Front (Aero Bumper) ×1
- Halogen Fog Light ×1 set
- Beam Light ×1 set
- Lower Skirt (Side) ×1 set
- Aluminum Wheel/Euro Spoke R5 ×4

Modulo Concept:

モジュールは、ホンダアクセスがHonda車の性能、魅力を際立たせたオリジナルカスタマイズ。
Honda純正用品ならではの、デザイン性、機能性、信頼性、品質保証などによって、他にマネのできないクオリティを実現。

モジュールは、デザイン、機能、品質のベストを提案します。

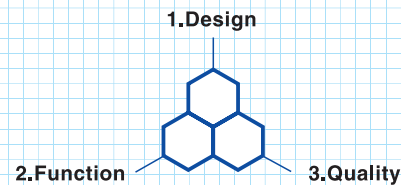

- 1. デザイン** デザイナーがクルマづくりの技と感性で、クルマの個性を一段と際立たせたベストデザイン。
- 2. 機能** エンジニアがクルマとカスタマイズを一体開発することにより、完成度の高いHonda車の基本性能、機能を引出すオリジナルカスタマイズ。
- 3. 品質保証** 単体品質はもちろん、エンジニアが実車走行によるクルマの総合品質を追求。モジュールはすべて、3年間6万kmのロングラン保証、補修用パーツも販売終了後3年間確保。

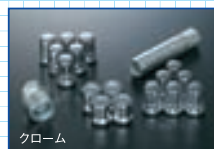

- 07 スプラインホイールナット**
(ナット16個セット【マックガード社製】)
クローム ¥14,700 (消費税抜き ¥14,000)
ガンメタリック ¥16,800 (消費税抜き ¥16,000)
※テンポラリータイヤおよびスチールホイールには装着できません。

- 08 スプラインホイールナット+ロックナットセット**
(ナット12個+ロックナット4個セット【マックガード社製】)
クローム ¥18,375 (消費税抜き ¥17,500)
ガンメタリック ¥21,525 (消費税抜き ¥20,500)
※テンポラリータイヤおよびスチールホイールには装着できません。

Aero Parts:



- 01 ロアスカート・フロント** ⊕ **ホビオ用エンブレム**
(エアロバンパー)

ロアスカート・フロント (エアロバンパー)	¥60,900	0.3H	(消費税抜き ¥58,000)
ホビオ用エンブレム	¥735	0.1H	(消費税抜き ¥700)
セット合計	¥61,635	0.4H	(消費税抜き ¥58,700)

※ロアスカート・フロントは、標準装備エアロタイプバンパーを取外し装着となります。また、ホビオ用エンブレムとセット装着となります。



- 02 ロアスカート・サイド**
左右セット ¥42,000 0.3H (消費税抜き ¥40,000)
※標準のサイドスカートを取外し装着となります。

Aluminum Wheel:



- 05 タービンディッシュ 12 inch**
(ダイヤカット・12×3 1/2J)
¥22,050/1本 0.7H/1本
(消費税抜き ¥21,000/1本)

※アルミホイール用ホイールナットが必要です。
※メーカーオプションのUパッケージ装着車には装着できません。

Halogen Fog Light:



ロアスカート用
(マルチコートブルー)

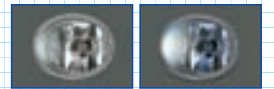

- 03 ハロゲンフォグライト(ロアスカート用) 左右セット**

クリア	¥15,750	(消費税抜き ¥15,000)
取付アタッチメント	¥13,650	1.0H (消費税抜き ¥13,000)
セット合計	¥29,400	1.0H (消費税抜き ¥28,000)

マルチコートブルー	¥17,850	(消費税抜き ¥17,000)
取付アタッチメント	¥13,650	1.0H (消費税抜き ¥13,000)
セット合計	¥31,500	1.0H (消費税抜き ¥30,000)

●35W
※ロアスカート用はロアスカート(フロント)との同時装着が必要です。

Beam Light:



- 04 ビームライト**
¥16,800 1.0H (消費税抜き ¥16,000)

 - 高輝度、長寿命、低消費電力のパワーLED採用
 - 常時点灯により昼夜を問わず対向車や歩行者へ自車の存在をアピール
 - イグニッションに連動し、常時点灯(パーキングブレーキONにて消灯)

※ロアスカート(フロント)との同時装着が必要です。



- 10 アルミホイール用ホイールナット**
キャップタイプ(16個セット)
¥2,940 (消費税抜き ¥2,800)



- 11 アルミホイール用ホイールロックナット**
キャップタイプ(4個セット)
¥5,040 (消費税抜き ¥4,800)

- 09 収納ケース**
¥3,675 (消費税抜き ¥3,500)
●取り外したナットを収納するケース



- 12 アルミホイール用ホイールロックナット**
キャップタイプ(4個セット【マックガード社製】)
●パッケージ入りで、キーおよび取り外したナットを収納するケースとして使用できます。
¥6,300 (消費税抜き ¥6,000)
※テンポラリータイヤおよびスチールホイールには装着できません。

Category: Slide Rail System

ラゲッジスペースをもっと使いやすく。
 選べる便利アイテム、スライドレールシステムです。

基本アイテム: Rail & Hook Kit



Photo: Lタイプ ボディカラーはアドミラルグレー・メタリック

基本アイテムは、レール&フックキット。

2本のレールと4つのフック。
 これがスライドレールシステムの基本となるレール&フックキットです。
 ラゲッジスペースのフロア両サイドにレールを設置し、
 そこにフックを取り付け、固定穴に合わせて
 好みの位置でロックできます。

01 レール&フックキット (レール2本、フック4個セット)

¥16,800 0.5H (消費税抜き ¥16,000)

- ※標準装備のタイダウンフックを取外し装着となります。
- ※ラゲッジクッションマット、タイダウンベルトとの同時装着はできません。
- ※ご使用の際は、取扱説明書をご確認ください。

02 フックキット (スペア用) フック2個セット

¥5,250 (消費税抜き ¥5,000)

- もっとフックがほしい方に、スペア用フック

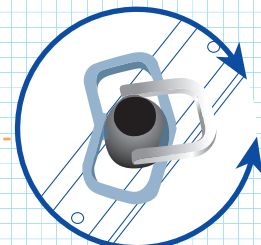

フック上部のリングは360°回転します。
 可倒式で使いやすく便利です。

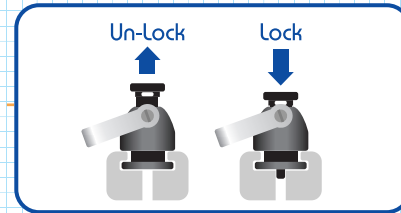

フックを好みの位置に近づけ、穴の少し手前で上部の
 ロックボタンをプッシュ。そのまま穴の位置へ動かすと、
 カチッと音がしてロックされます。
 ※ロックノブが確実にロックされていることを確認してください。



ラゲッジルームネットのフックをリングにかけて固定できます。
 ※ラゲッジルームネットの詳細は9ページをご覧ください。

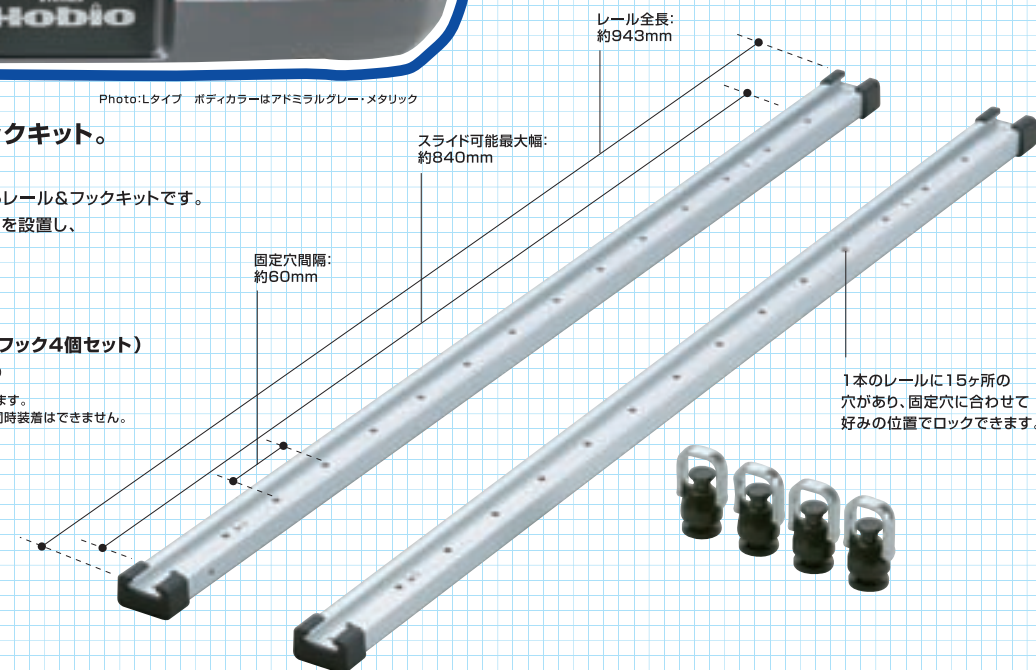

同時装着適用一覧

○:同時装着可能

	追加装着キット (単品)		備考
	パーティション キット	トレイキット	
基本装着キット			
スライドレールシステム			
レール&フックキット+ パーティションキット (1セット)	○ *1	○ *2	*1 3キットまで追加可能 *2 1キットまで追加可能
レール&フックキット+ トレイキット (1セット)	○ *3	○ *4	*3 2キットまで追加可能 *4 1キットまで追加可能ですが、 スライド量が制限されます。

使用目的に合わせて好きなキットをプラス。

Rail & Hook Kit ⊕ Partition Kit



Photo: Lタイプ ボディカラーはアドミラルグレー・メタリック

ラゲッジスペースを分割する、パーティションキット。

レール&フックキットのレールにパーティションを取り付けて、
 ラゲッジスペース内の空間を効果的に仕切ります。

01 レール&フックキット ¥16,800 0.5H (消費税抜き ¥16,000)

(レール2本、フック4個セット)

03 パーティションキット ¥14,700 0.1H (消費税抜き ¥14,000)

(許容荷重約20kg)

セット合計 ¥31,500 0.6H (消費税抜き ¥30,000)

- ※レール&フックキットとのセット装着が必要です。
- ※標準装備のタイダウンフックを取外し装着となります。
- ※ラゲッジクッションマット、タイダウンベルトとの同時装着はできません。
- ※パーティションに腰掛けたり、寄りかかたりしないでください。
- ※ご使用の際は許容荷重の範囲内でご使用ください。
- ※ご使用の際は取扱説明書をご確認ください。

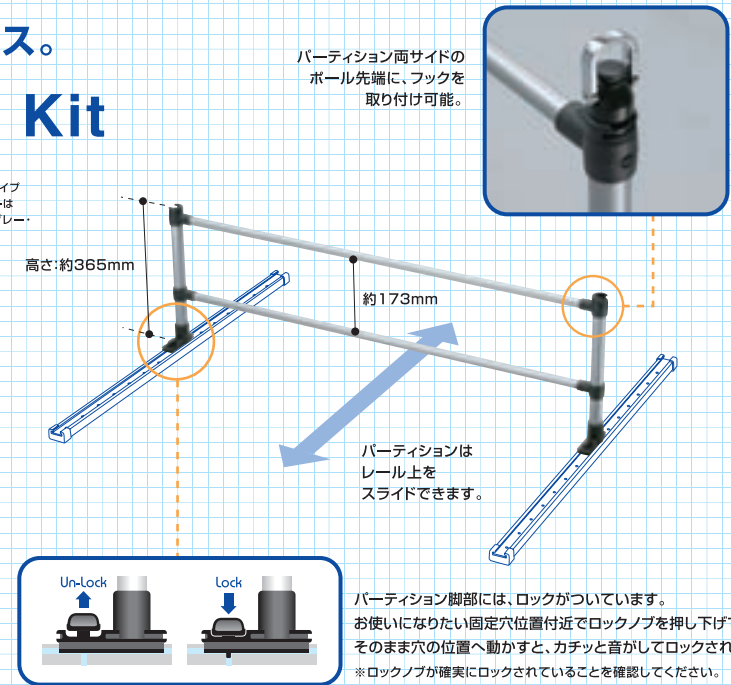

パーティション両サイドの
 ボール先端に、フックを
 取り付け可能。

パーティションは
 レール上を
 スライドできます。

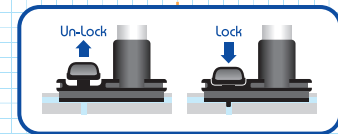

パーティション脚部には、ロックがついています。
 お使いになりたい固定穴位置付近でロックノブを押し下げて、
 そのまま穴の位置へ動かすと、カチッと音がしてロックされます。
 ※ロックノブが確実にロックされていることを確認してください。

組み合わせ例

パーティションとトレイを同時装着することもできます。 ※同時装着適用一覧をご確認ください。



Rail & Hook Kit ⊕ Tray Kit



Photo: Lタイプ ボディカラーはアドミラルグレー・メタリック

汚れ物や濡れた物に便利、防水仕様のトレイキット。

スキーやスノーボード、ダイビング用品、アウトドアグッズなど、クルマに
 汚れた物や濡れた物を積むシーンは意外に多いもの。そんなとき
 トレイキットを装着していれば、いつでもラゲッジスペースを清潔に保てます。

01 レール&フックキット ¥16,800 0.5H (消費税抜き ¥16,000)

(レール2本、フック4個セット)

04 トレイキット ¥17,850 0.1H (消費税抜き ¥17,000)

セット合計 ¥34,650 0.6H (消費税抜き ¥33,000)

- ※レール&フックキットとのセット装着が必要です。
- ※標準装備のタイダウンフックを取外し装着となります。
- ※ラゲッジクッションマット、タイダウンベルトとの同時装着はできません。
- ※テールゲートを開ける時は、ロックノブがロックされていることを確認してください。
 トレイが後方に飛び出している状態でテールゲートを破損する恐れがあります。
- ※ご使用の際は取扱説明書をご確認ください。

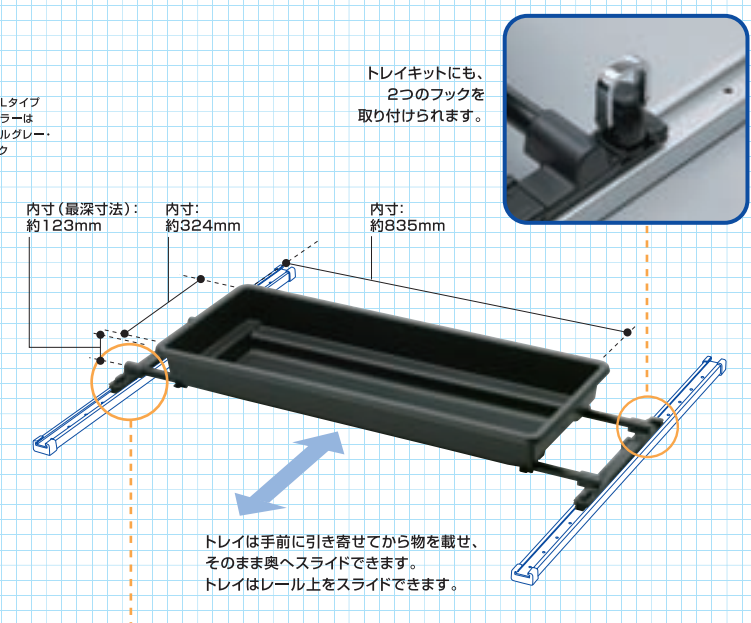

トレイキットにも、
 2つのフックを
 取り付けられます。

トレイは手前に引き寄せてから物を載せ、
 そのまま奥へスライドできます。
 トレイはレール上をスライドできます。

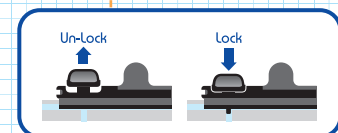

トレイのフレーム部には、ロックがついています。
 お使いになりたい固定穴位置付近でロックノブを押し下げて、
 そのまま穴の位置へ動かすと、カチッと音がしてロックされます。
 ※ロックノブが確実にロックされていることを確認してください。

トレイは簡単に脱着可能、持ち運びにも便利。

レールに2本のバーで構成された
 フレーム部を取り付け、その上にトレイをセット。
 汚れたトレイは取り外して洗えるので便利です。

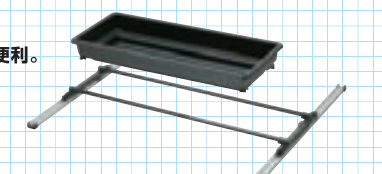

Category: Cargo Room

眠れなくなるほど、イメージを膨らませてください。
楽しいアイデアをカタチにできる、数々の Tool があります。

Tools:

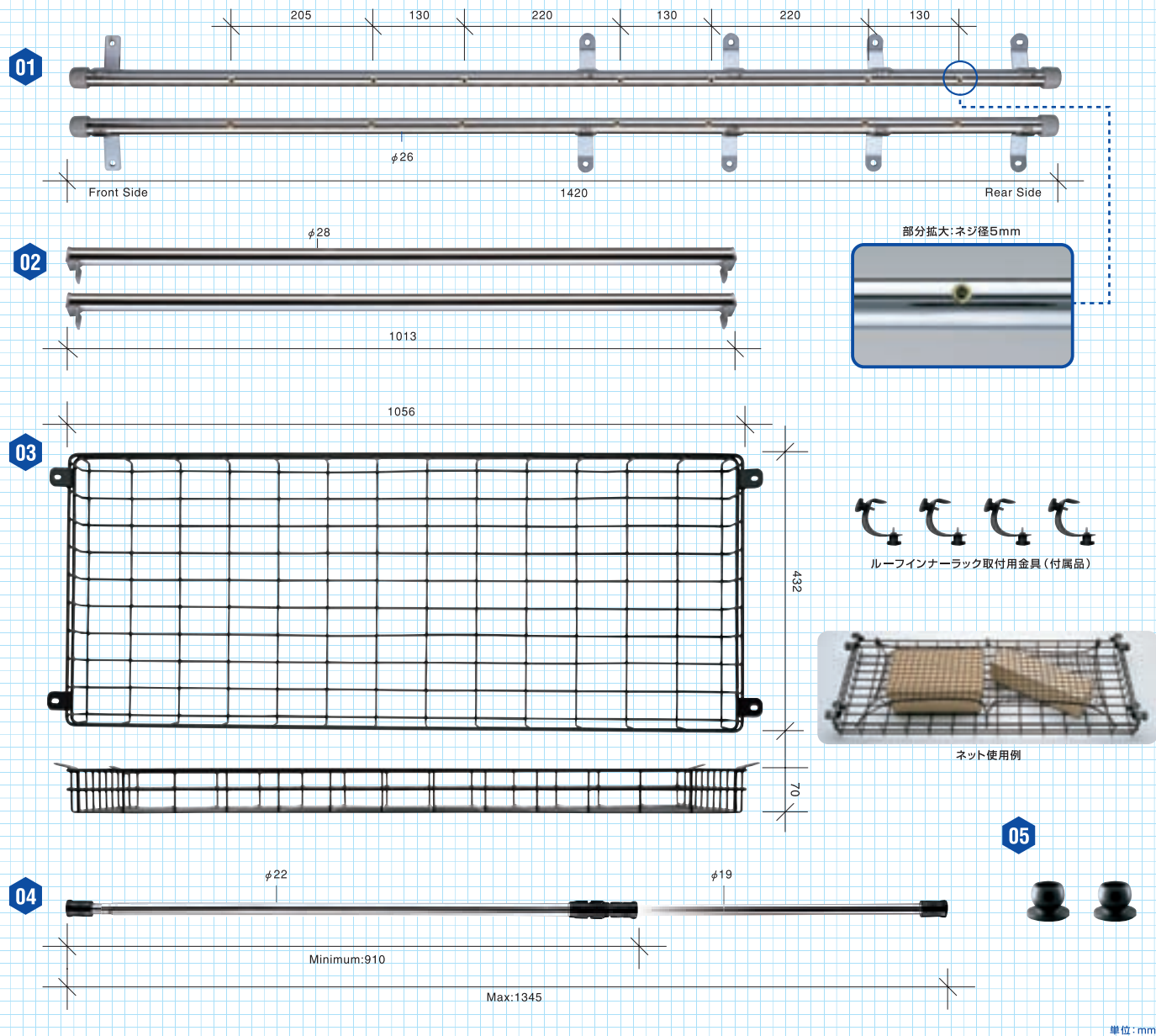

01 ルーフインナーサイドパイプ

ルーフ部のユーティリティナットに装着。パイプを有効的に使うための基本アイテムです。別売のクロスバー(固定式)や、ルーフインナーラックの取り付けが可能です。

左右セット **¥21,000** [0.6H] (消費税抜き ¥20,000)

- 外径φ28(内径φ26)のスペーサー4ヶ付き
- 許容荷重3kg/本
- クロスバー(固定式)と同時装着時は5kg/本
- ※ルーフインナークロスバーとの同時装着はできません。

04 クロスバー(伸縮式)

標準装備のユーティリティナットに別売のパイプホルダーを装着して取り付けます。クロスバーの伸縮は、工具を使わず行えるので、カンタンにカーゴアレンジを変えられます。

02 クロスバー(固定式)

別売のルーフインナーサイドパイプと組み合わせて使用。パイプを趣味に合わせた空間に仕上げることができます。

クロスバー(固定式)2本セット **¥10,500** [0.1H] (消費税抜き ¥10,000)

ルーフインナーサイドパイプ 左右セット **¥21,000** [0.6H] (消費税抜き ¥20,000)

セット合計 **¥31,500** [0.7H] (消費税抜き ¥30,000)

- 許容荷重5kg/本
- ルーフインナーサイドパイプとの同時装着となります。
- ルーフインナーサイドパイプ以外には装着できません。
- ルーフインナークロスバー、ルーフインナーラック(ネット付)との同時装着はできません。

05 クロスバー(伸縮式)1本

クロスバー(伸縮式)1本 **¥5,250** (消費税抜き ¥5,000)

パイプホルダー 左右2個セット **¥2,100** [0.1H] (消費税抜き ¥2,000)

セット合計 **¥7,350** [0.1H] (消費税抜き ¥7,000)

- 外径φ28(内径φ22/φ19)のスペーサー各1ヶ付き
- 許容荷重1kg/本
- 装着には別売のパイプホルダーが必要となります。
- ルーフ部に装着時、ルーフインナークロスバーとの同時装着はできません。
- 4人乗車の場合、装着できない場所があります。

03 ルーフインナーラック(ネット付)

別売のルーフインナーサイドパイプに装着。落下防止用のネットが付属されているので、趣味の小物類や衣類をスマートに収納でき、走行中も安心です。

ルーフインナーラック **¥11,550** [0.1H] (消費税抜き ¥11,000)

ルーフインナーサイドパイプ 左右セット **¥21,000** [0.6H] (消費税抜き ¥20,000)

セット合計 **¥32,550** [0.7H] (消費税抜き ¥31,000)

- 取付位置は4パターン
- 許容荷重5kg
- リアアンダーミラーとの同時装着はできません。
- ルーフインナーサイドパイプとの同時装着となります。
- ルーフインナーサイドパイプ以外には装着できません。
- ルーフインナークロスバー、クロスバー(固定式)との同時装着はできません。

05 パイプホルダー

クロスバー(伸縮式)を取り付ける際のベースになるホルダーです。ユーティリティナットに六角レンチで固定。クロスバー(伸縮式)との接合部は、ボールジョイントタイプです。

左右2個セット **¥2,100** [0.1H] (消費税抜き ¥2,000)

Variation:

装着例 No.1

ルーフインナーサイドパイプ ⊕ ルーフインナーラック



ルーフインナーサイドパイプに付属の取付用金具で装着します。

装着例 No.2

ルーフインナーサイドパイプ ⊕ クロスバー(固定式)

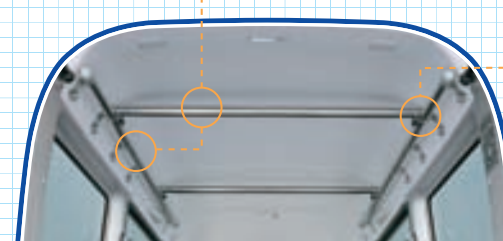

ルーフインナーサイドパイプに付属のネジでカンタンに装着できます。

装着例 No.3

クロスバー(伸縮式) ⊕ パイプホルダー

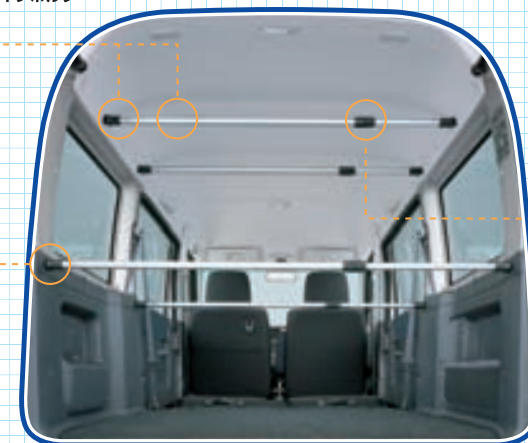

パイプホルダーとの接合部はボールジョイントタイプです。



パイプホルダー装着例

キャップを締めた状態

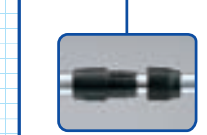

キャップを緩めた状態

06 スペーサー(外径φ28)



追加購入する場合 1個 **各¥472** (消費税抜き 各¥450)

- ABS樹脂製
- カラー:ブラック

重要項目 活用時の注意事項

- 各バー及びパイプの許容荷重を厳守してください。
●許容荷重以上の荷重を与えると、ボディに損傷を与える可能性があります。
- 許容荷重以上の荷重がかかる場合は、必ず床面まで縦パイプを設置して、縦パイプで荷重を受け止めるように加工してください。
●縦パイプがスレないように固定してください。
- 市販の外径φ28のパイプと組み合わせる場合は、付属のスペーサーを使用して、ジョイントとの隙間ができないようにしてください。
- 積載物が動かないように固定してください。

縦パイプ設置例(市販パーツ)

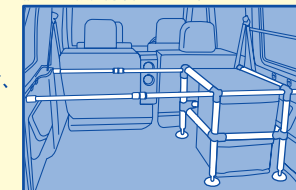

Roof Inner Crossbar:

07 ルーフインナークロスバー

高い天井を利用した2本のパイプが、使い方の自由を広げます。

▲フロント用 **¥7,350** [0.2H] (消費税抜き ¥7,000)

- 許容荷重:1kg
- 後部座席に乗車の際はバーを取り外してください。
- 使用の際は取扱説明書をご覧ください。
- ルーフインナークロスバーと天井のすき間は約19cmとなります。

●リア用 **¥11,550** [1.2H] (消費税抜き ¥11,000)

- 許容荷重:上段1kg、中段2kg、下段4kg
- 使用の際は取扱説明書をご覧ください。
- 上段固定時のルーフインナークロスバーと天井のすき間は約16cmとなります。
- 車両限定型ISOIXチャイルドシート、リアアンダーミラーとの同時装着はできません。

- ルーフインナーサイドパイプ、クロスバー(固定式)、ルーフインナーラックとの同時装着はできません。
- クロスバー(伸縮式)のルーフ部装着時は同時装着できません。
- ルーフインナークロスバーに物を載せる場合は、しっかり固定してください。



●クッション **¥5,250** (消費税抜き ¥5,000)

- セット内容:クッション(2個) 固定ラバー(4個)





Category:

Interior
Modulo
Honda Custom Performance

いちばん居心地のいい場所を自分でプロデュース。
スポーティにも、シックな雰囲気にも、アレンジは自在です。

Photo: Lタイプ インテリアモデュロ装着車



Photo: Lタイプ インテリアモデュロ装着車



Photo: Lタイプ インテリアモデュロ装着車



インテリアモデュロは、
Honda車のインテリア空間をより個性的に、
質感と風格さえも感じさせるインテリアカスタマイズ。
シフトノブやステアリングホイールなど、統一コンセプトでデザイン。
純正ならではの、バリエーション・デザイン・品質を実現。

01 シートカバー (ブラック/スポーティ/タン色調)

シートカバー (合皮製) 各¥43,050 **[各0.5H]**
(消費税抜き 各¥41,000)

アームレスト用 (合皮製) 各¥2,100 **[各0.1H]**
(消費税抜き 各¥2,000)

- ※シートカバーおよび、アームレスト用はProには装着できません。
- ※アームレスト用はAT車専用です。
- ※アームレスト用シートカバーも合わせてお買い求めください (Mタイプを除く)。
- ※あらかじめアームレスト用のカットラインが入っています。
- ※シートカバーおよび、アームレスト用は、メーカーオプションのワイハブルマットを装備した場合、装着できません。



(スポーティ/合皮製)
2本スポーク用 ¥6,300 **[1.0H]**
(消費税抜き ¥6,000)
3本スポーク用 ¥6,300 **[1.0H]**
(消費税抜き ¥6,000)

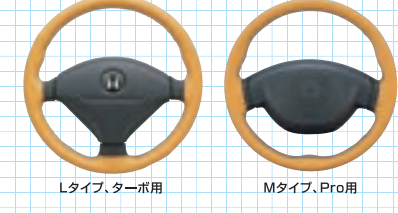

(タン色調/合皮製)
2本スポーク用 ¥6,300 **[1.0H]**
(消費税抜き ¥6,000)
3本スポーク用 ¥6,300 **[1.0H]**
(消費税抜き ¥6,000)

02 ステアリングホイールカバー
(ブラック/赤ステッチ・本革製)
2本スポーク用 ¥9,450 **[1.0H]** (消費税抜き ¥9,000)
3本スポーク用 ¥9,450 **[1.0H]** (消費税抜き ¥9,000)

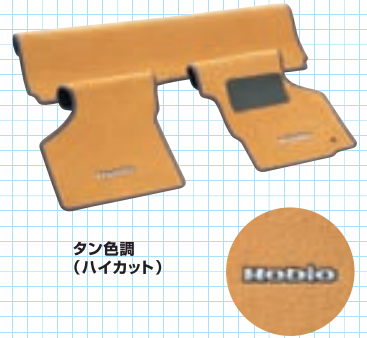
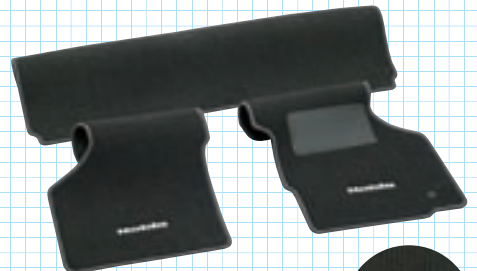

03 フロアカーペットマット
各¥14,700 **[各0.1H]** (消費税抜き 各¥14,000)
●ヒールパッド付 ●スレ防止加工 (裏面) ●耐久性、難燃性に優れた素材を使用
※Proには装着できません。

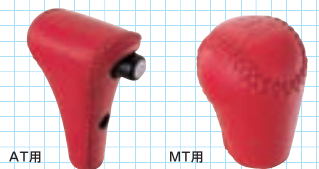

04 シフトノブ
AT用 各¥4,725 **[各0.1H]** (消費税抜き 各¥4,500)
MT用 各¥5,250 **[各0.1H]** (消費税抜き 各¥5,000)

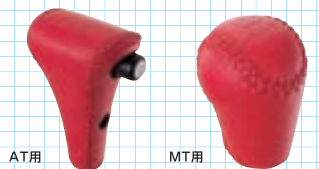

Lタイプにヘアライン調 (メーター部、センター+アシスタント部セット) を装着

05 インテリアパネル ヘアライン調

メーター部 ¥10,500 **[0.1H]** (消費税抜き ¥10,000)

センター+アシスタント部セット ¥15,750 **[0.2H]** (消費税抜き ¥15,000)

※標準装備のシャンシルパー・センターパネル&アシスタントパネルとの色調は異なります。

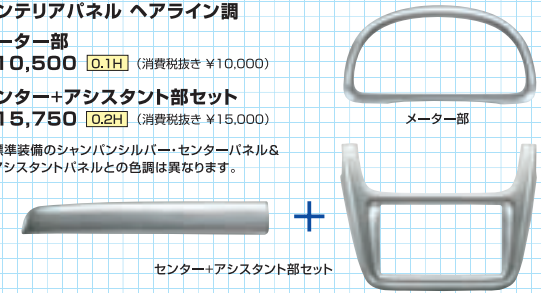

06 大型ルーフコンソール

本体 ¥13,650 **[1.2H]** (消費税抜き ¥13,000)
ハーネスキット ¥1,050 (消費税抜き ¥1,000)

セット合計 ¥14,700 **[1.2H]** (消費税抜き ¥14,000)

- 中央部に間仕切りを設定 ●許容重量 1.5kg
- 奥行: センター部 145mm / 左右大型ポケット 290mm
- ※取付には別売のハーネスキットが必要です。

- <取り扱以上の注意>
1. 急発進時収納物がすべり落ちないように、下記事項を守ってください。
- コンソール内に堅い物や鋭利な物を入れないでください。
- コンソール内に本や雑誌等を重ねて収納しないでください。
 2. 炎天下での駐車は大変高温になりますので、ライター、スプレー缶等を収納しないでください。
 3. 最大収納重量: 左右大型ポケット、センター部、それぞれ500gまで。



●ファスナーを開けて
大きな荷物も収納可能

07 ラグジュアリーネット

¥10,500 **[0.2H]**
(消費税抜き ¥10,000)

- ユーティリティネットに付属の取付フックを装着して固定
- 許容重量 2kg



Category: Interior

もうひとつの自分の部屋、と考えると気合いが入ってきませんか。
収納をふやす。便利をふやす。どこまでも、こだわられます。

01 ユーティリティボックス

¥6,300 (消費税抜き ¥6,000)
●助手席シートのヘッドレストに取り付けて使用
●様々なアイテムをキレイにまとめて収納可能



02 ドキュメントバッグ

¥4,200 (消費税抜き ¥4,000)
●車検証や取扱説明書を収納
●シートバックに簡単に装着可能
●縦:約34cm/横:約47cm
●メーカーオプションのワイパバルマット
装着車には装着できません。



05 キックガード

¥3,150 (消費税抜き ¥3,000)

●お子様の足蹴りからシートバックを保護
●汚れても簡単に着脱でき、洗って使用可能
(小物が入るポケット付き)
※助手席シートに装着した場合、車両装備のコンビニフック、助手席シートバックポケットは使用できません。
※ペットシートマットとの同時装着はできません。



06 アシストグリップ

(左側スライドドア専用グリップ)
¥8,400 1.0H (消費税抜き ¥8,000)
●つかみやすく、滑りにくいグリップ形状



08 アームレストコンソール

本体 ¥8,400 (消費税抜き ¥8,000)
アームレストコンソールリッド ¥4,200 0.2H (消費税抜き ¥4,000)
セット合計 ¥12,600 0.2H (消費税抜き ¥12,000)

●CD3枚+MD13枚もしくは、MD22枚収納可能
(収納容量は目安です。収納するものの形状により変化します)
※AT車専用です。
※アームレストコンソールリッドとのセット装着となります。
※シートカバーのアームレスト用は装着できません。
※リアシートを収納する時は運転席のシートを前に移動する必要があります。



11 ラゲッジクッションマット

¥21,000 (消費税抜き ¥20,000)
●耐久性、難燃性に優れた素材を使用したクッションタイプ
※走行中は使用できません。
※スライドレールシステムとの同時装着はできません。

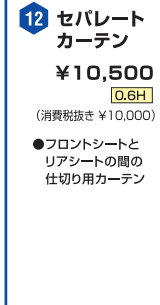
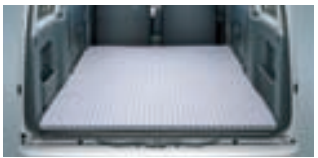

15 フロアカーペットマット

ベーシック (レベルカット/グレー)
¥12,600 0.1H (消費税抜き ¥12,000)
●ズレ防止加工 (裏面)
●耐久性、難燃性に優れた素材を使用



16 パーソナルボックス

¥1,995 (消費税抜き ¥1,900)
●灰皿が便利な小物入れ



13 フロアラパーマット

フロント用2枚セット ¥4,725 0.1H (消費税抜き ¥4,500)
フロント/リア用セット ¥9,450 0.1H (消費税抜き ¥9,000)

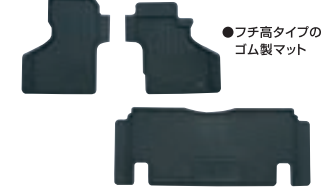

17 トラッシュボックス

¥2,940 (消費税抜き ¥2,800)



03 灰皿 (LED照明付灰皿)

フタを開けるとソーラー電池充電式のLED照明が点灯、フタを開けた後も約10秒~15秒間光り続けます。
¥5,040 (消費税抜き ¥4,800)
※リアアームレストのカップホルダーのみ装着できます。



04 LEDルームランプ

¥3,675 (消費税抜き ¥3,500)
●電球を付け替えるだけで、シャープなホワイト照明に ●LEDバルブ・ホワイト1個入
※フロントマップランプのみ装着できます。 ※1年間保証



07 ランバーフィットサポート

¥10,290 (消費税抜き ¥9,800)
●腰痛でお悩みのドライバーのために開発された、いままでにない画期的な体圧分散シート。
●おクルマのシートと身体の隙間を埋める、オーダーメイドのジャストフィットであなたの腰をサポート。
※サイドエアバッグ装着車の助手席ではご使用できません。
※成型後は元に戻らなくなります。
※ご購入の際は、販売会社にて商品の確認、又は説明を受けた上でご購入ください。



09 タイダウンベルト

1本 ¥4,410 (消費税抜き ¥4,200)
●長さ調節式 (最長3.3m)
※スライドレールシステムとの同時装着はできません。

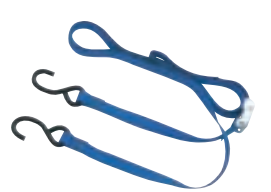

10 クォーターウィンドウパイプ

左右セット ¥5,250 0.1H (消費税抜き ¥5,000)
●荷崩れなどからウィンドウを保護
●カラー:ブラック



14 シートカバー

防水シートカバー (ピーコックブルー) (フロント用/1座席)
¥8,400/1枚 (消費税抜き ¥8,000/1枚)
●通気性のある防水性素材を使用



18 バックプザー

¥6,825 0.2H (消費税抜き ¥6,500)
●バックする時にブザー音で注意喚起



19 ファンシーポケットライト

(グリーン/ブルー/アンバー) 各¥8,190 各0.5H (消費税抜き 各¥7,800)
●コクピットまわりを演出するLED照明
●省電力間接照明
※いずれかの選択となります。 ※ETC車載器との同時装着はできません。
※撮影のため点灯状態を強調して再現したものです。

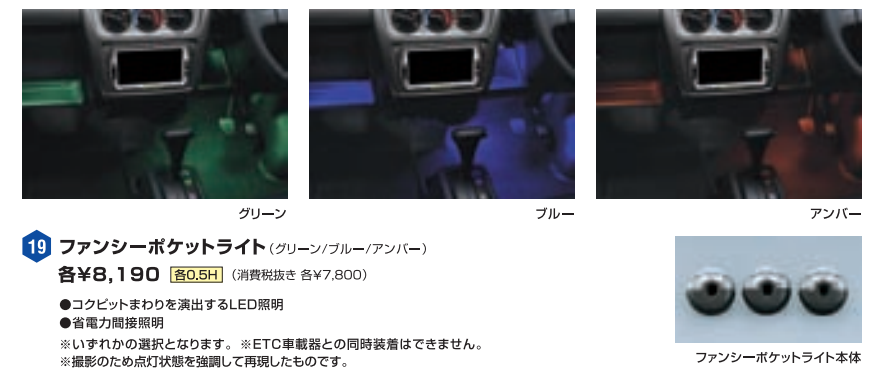

21 アロマモーメント

Hondaとair aroma社が共同で香りをデザインした、天然100%ビュアなエッセンシャルオイル、AROMA MOMENT。ドライブシーンや気分にあわせて気軽に車内でアロマセラピーの世界をお楽しみください。

ディフューザーキット 各¥2,940 (消費税抜き 各¥2,800)
キット内容:ディフューザー(1個)/エッセンシャルオイル(3ml)
※ディフューザーは1年間保証



香りの種類:
オレンジ パラダイス/フレッシュ シトロン/コラル ミント/ラベンダードロップ/ピンクローズ/ビュア ハーブ
※追加用のエッセンシャルオイル(5ml)各¥1,470(消費税抜き 各¥1,400)、オイルパッド¥315(消費税抜き ¥300)もご用意しています。
詳しくは専用カタログをご覧ください。
※エアアロマ air aroma は、air aroma社の商標です。

25 ドライブレコーダー

急ブレーキや急ハンドル、クルマに衝撃が加わると、ブザーで警告すると同時にその前後の映像20秒間(前約12秒/後約8秒)、音声、速度、加速度、日時を自動的に保存します。いざという時に、その時の実際の映像を確認できます。



＜セット内容＞
① 本体
② 広画角CCDカメラ
③ SDメモリーカード(512MB/再生ソフト内蔵)
本体 ¥49,350 (消費税抜き ¥47,000)
取付アタッチメント ¥5,250 1.3H※ (消費税抜き ¥5,000)
合計 ¥54,600 1.3H※ (消費税抜き ¥52,000)
※本体とオプションスイッチを同時装着する場合 1.4H となります。
※保存件数は自動による約10件、スイッチ操作による約5件。
※上記保存件数を超えた場合、古いものから上書きされます。



その時の映像をその場でナビで再生が可能です。
●ギャズナビコンボで再生する場合:映像コード、VTRコードが必要です。
●またSDカードに対応したパソコンなら、自宅でも再生も可能です。
※パソコンの動作環境:
Windows2000 SP4以降/XP SP2以降/Vista
※ナビでの再生は映像のみとなります。

●本機は衝撃を検知して映像を記録する装置です。すべての状況において映像を記録することを保証したものではありません。以下の場合などは、衝撃が検知できず映像が記録できない場合があります。
① 衝撃が弱く、本機が検知するように設定されたセンサー感度に満たない場合。② 本機の取付状態に問題が発生した場合。③ 大きな事故や水没などで本機が損傷を受けた場合。
●衝撃を感じて映像が記録されなかった場合や、記録された映像データが破損していた場合による損害、本機の故障や本機を使用することによって生じた損害については弊社は一切責任を負いません。
●本機は、証拠としての効力を保証するものではありません。
●本機で記録した映像は、その使用目的や使用方法によっては、被写体のプライバシーなどの権利を侵害する場合がありますのでご注意ください。
●夜間にナビの画面や屋間に太陽光を反射してダッシュボード等がガラスに映りこみ、映像に残る場合があります。また外部環境により映像画質が変化します。
●LED信号機は目に見えない高速で点滅しているため、本機で撮影すると、点滅して撮影される場合があります。
●信号が映っていない場合は前後の映像や周辺の車両の状態から判断断ります。LED信号機が映らない件については弊社は一切責任を負いません。
●詳しくは専用カタログをご覧ください。



020 フットライト フロント左右セット ¥6,300 0.5H (消費税抜き ¥6,000)
●ドアを開くと点灯、閉めると減光し数秒後に消灯
※バルブが4色同梱されておりますので、装着時に好きな色をお選びいただけます。
※撮影のため点灯状態を強調して再現したものです。

22 ハンズフリー通信キット

(PDC方式用/cdmaOne方式用)
本体 各¥20,790 各0.4H (消費税抜き 各¥19,800)
ハンズフリーサブアタッチメント ¥1,050 (消費税抜き ¥1,000)
セット合計 各¥21,840 各0.4H (消費税抜き 各¥20,800)

●自動着信・自動終話機能 ●ワンタッチ発信機能(3件)
※交通安全上、運転中の通話は避けてください。やむをえず受ける場合は、ハンズフリーで「かけ直す」ことを伝え、安全な場所に停車してから発信してください。
※PDC方式用は、800MHz/1.5GHz帯デジタル方式携帯電話のみに接続可能です。また、cdmaOne方式用は、cdmaOne方式携帯電話のみに接続可能です。
現在お持ちの携帯電話が使用できない場合があります。
※FOMA携帯電話はご使用できません。



23 携帯電話ホルダー

¥2,625 (消費税抜き ¥2,500)

●ワンタッチ着脱機能
※ハンズフリー通信キットに適用する携帯電話を装着することができます。



24 ETC車載器

ブザーガイドタイプ(アンテナ分離型)

動作状態や料金の通過をブザーで知らせるシンプルタイプです。
取付位置:
インパネポケット内(運転席側)装着

¥10,500 0.8H (消費税抜き ¥10,000)



音声ガイドタイプ(アンテナ分離型)

アンテナ部にスピーカーを内蔵し、通行料金のほかETCカードの有効期限も音声でお知らせします。また、LEDランプでETCカードの挿入状態も確認できます。
取付位置:
インパネポケット内(運転席側)装着

¥14,175 0.8H (消費税抜き ¥13,500)



●ETCシステムは、有料道路料金をキャッシュレス決済によりノンストップで通行できるシステムです。
※ファンシーポケットライトとの同時装着はできません。
※ETC車載器を使用するには「セットアップ」作業が必要となります。(別途セットアップ費用が必要です) ※別途、決済用の「ETCカード」が必要となります。
※ETCレーン内では開閉パーや前車の急停車に十分注意し、いつでも停車できる安全な速度(時速20km以下)で通行してください。
※安全のため走行中の操作はしないでください。必ず安全な場所に停車してから操作・確認を行ってください。

Option

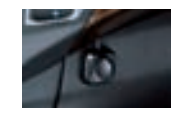

26 オプションスイッチ
映像データを、任意で保存したい時に使用する手動スイッチです。
¥2,100 0.3H (消費税抜き ¥2,000)
※交通安全上、運転中の操作はしないでください。



27 映像コード(ドライブレコーダー専用)
ドライブレコーダーをナビで再生する際に必要です。
¥1,050 (消費税抜き ¥1,000)



28 VTRコード
ギャズナビコンボで再生する際に必要です。
¥2,100 0.3H (消費税抜き ¥2,000)
※VTRコードはいずれかの選択となります。



29 VTRコード(ステレオミニプラグタイプ)
ギャズナビコンボで再生する際に必要です。
¥2,100 0.3H (消費税抜き ¥2,000)
※VTRコードはいずれかの選択となります。

Category: Exterior

クルマに自分を合わせるより、自分にクルマを合わせる。
Exterior Tool が、あとちょっとの「こうしたい!」をかなえます。

01 ドアミラーカバー (Lタイプ・ターボ用/クロームメッキ) 左右セット
¥7,350 **0.2H** (消費税抜き ¥7,000)

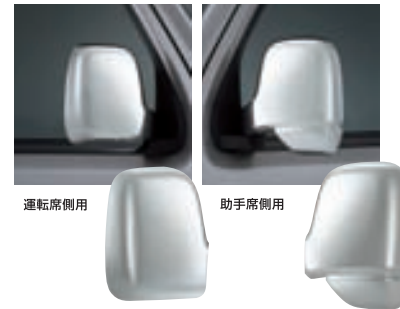

運転席側用 助手席側用

02 ドアミラーカバー (Mタイプ・Pro用/クロームメッキ) 左右セット
¥7,350 **0.2H** (消費税抜き ¥7,000)

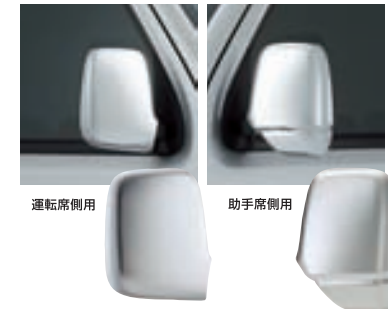

運転席側用 助手席側用

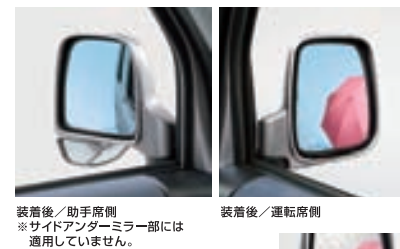

装着後/助手席側 ※サイドアンダーミラー部には適用していません。

03 アクアクリンミラー
ブルー ¥10,290 **0.2H** (消費税抜き ¥9,800)

ミラー表面の親水処理により、雨滴を膜のように広げ、雨天時の視認性を向上させます。
●標準装備のミラーサブAssy.を外し装着となります。
※鏡面に撥水剤が付着すると性能が低下する場合があります。
○写真は撮影のため、フロントガラスを下げた状態です。

04 ドアバイザー フロント/リア 4枚セット
¥13,650 **0.4H** (消費税抜き ¥13,000)



05 ドアハンドルパネル (クロームメッキ) フロント/リア 4枚セット
¥7,350 **0.1H** (消費税抜き ¥7,000)

●ドアミラーカバーとのコーディネートでプレミアム感をアップ

09 ライセンスフレーム
メッキタイプ、カラードタイプ (フロント用/リア用)
各¥3,675 **各0.1H** (消費税抜き 各¥3,500)

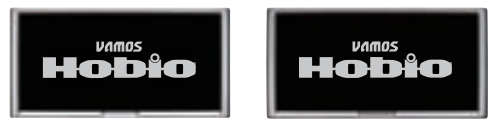

メッキタイプ カラードタイプ

11 エンブレム ゴールド
Hマーク2個+車名エンブレム
¥5,250 **0.5H** (消費税抜き ¥5,000)



Hマーク2個+車名エンブレム
¥5,250 **0.5H** (消費税抜き ¥5,000)
●ロアスカート(フロント) 装着用



TURBO



13 バンパーコーナープロテクター (フロント用) 2本セット
¥4,200 **0.2H** (消費税抜き ¥4,000)

●ロアスカート(フロント) 装着時は装着できません。



14 マッドガード (リア用) 左右セット
¥4,200 **0.1H** (消費税抜き ¥4,000)

●ルーフィナーラック、ルーフィナーラッククロスバーとの同時装着はできません。

15 リアアンダーミラー
¥8,925 **1.0H** (消費税抜き ¥8,500)

●シガーライターキットから電源を供給、コード長3.3m



標準バンパー用(マルチコートブルー)



クリア マルチコートブルー

06 ハロゲンフォグライト (標準バンパー用) 左右セット
クリア ¥15,750 (消費税抜き ¥15,000)
取付アタッチメント ¥17,850 **1.0H** (消費税抜き ¥17,000)
セット合計 ¥33,600 **1.0H** (消費税抜き ¥32,000)

マルチコートブルー ¥17,850 (消費税抜き ¥17,000)
取付アタッチメント ¥17,850 **1.0H** (消費税抜き ¥17,000)
セット合計 ¥35,700 **1.0H** (消費税抜き ¥34,000)

●35W



07 ボディサイドモール (クロームメッキ) 左右セット
¥15,750 **0.2H** (消費税抜き ¥15,000)



08 ルーフキャリア
¥42,000 **0.6H** (消費税抜き ¥40,000)

●許容荷重25kg ●耐久性の高い6本足構造のフレーム
●風切り音を軽減するキャリアフラップをフロント部に装備
※Uパッケージ装備車には装着できません。
※長尺物を積載し、テールゲートを開くと、干渉する場合がありますのでご注意ください。

10 ナンバープレートロックボルト
¥3,675 (消費税抜き ¥3,500)

●ナンバープレートの盗難を抑制
●マックガード社製
●4本入りセット/ボルト長20mm
※字式ナンバープレートには装着できません。
※ライセンスフレーム(スペーサーあり)との同時装着はできません。

12 ホイールキャップ (スーパーメタルコート) 4枚セット
¥25,200 **0.4H** (消費税抜き ¥24,000)

※標準装備のホイールキャップを取外し装着となります。
※Uパッケージ装備車には装着できません。



16 ワーキングライト
¥3,675 (消費税抜き ¥3,500)

●シガーライターキットから電源を供給、コード長3.3m

Pet Item

17 ペットキャリー
ペットを連れてのドライブをサポートするペットキャリーです。ISOFIXロアアンカレッジに取り付けるタイプで走行中ペットキャリーの転倒などを防ぎます。



ワンタッチでキャリー脱着

ISOFIXロアアンカレッジ装備車専用
¥25,200 (消費税抜き ¥24,000)

●寸法:幅約27cm×奥行約48cm×高さ約31cm
●移動に便利な肩掛け用ストラップ付き
●前部・上部は、通気性の良いメッシュ素材
●ファスナーを開ければお掃除も簡単

※走行時はすべての開口部を閉じてご使用ください。
※ISOFIXロアアンカレッジ以外には装着できません。
※ペットシートマットとの同時装着はできません。

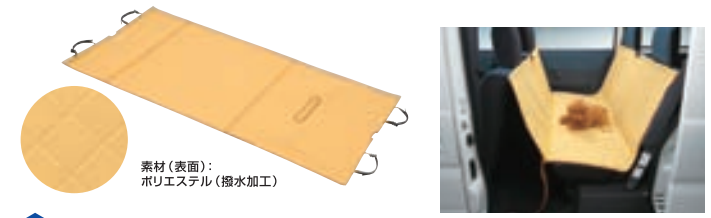

素材(表面): ポリエステル(撥水加工)

18 ペットシートマット
取り付け取り外しも簡単で小型犬から大型犬まで使えるサイズの表面撥水加工のシートマットです。明るいイエローカラーで楽しい車内空間を演出します。

Sサイズ ¥21,000 (消費税抜き ¥20,000)

●寸法:長さ233cm×幅115cm
※キックガード、ペットキャリー、車両限定型ISOFIXチャイルドシートとの同時装着はできません。

ペット専用(ファスナー閉)



ペットと同乗用(ファスナー開)

Winter Item

19 スタッドレスタイヤセット (アルミホイール+スタッドレスタイヤ)

アルミホイール:13×4.00B
●タイヤ:ブリヂストン BS BLIZZAK REVO GZ (155/70R13)
●タイヤ:グッドイヤー GY ICENAVI ZEAI (155/70R13)
※メーカーオプションのUパッケージ装備車専用です。
●価格は販売会社にお問い合わせください。



22 タイヤチェーン類 (12インチ/13インチ共用)
オートソック (応急用タイヤ滑り止め)
突然の降雪時にあると便利な応急用タイヤ滑り止め

145R12 6PR, 155/70R13タイヤ共用
¥13,650 (消費税抜き ¥13,000)

●タイヤにかぶせるだけで、取り付け取り外しが簡単
●軽量コンパクト設計で持ち運びが楽、いつでもクルマに携帯
●雪解け道も静かに走行できる布(ポリエステル)製

《使用限度》 使用後下記の状態になりましたら、再使用しないでください。
●接地部(布)の表面が摩耗し、裏面の黒い布が表面に露出した場合。●接地部(布)に破れ等が発生した場合。
●裏側ゴム部に、傷・伸び・破断が発生した場合。●メッシュ部に破断等が発生した場合。
※使用限度に達するまで、再使用が可能です。
※駐車の際(特に屋外・夜間等)には、必ず製品を取り外してください。路面と固着し製品の破損を誘発する原因になります。
※チェーン規制時には通行できない場合があります。※スタッドレスタイヤセットには装着できません。■詳しくは専用カタログをご覧ください。



20 タイヤチェーン類 (12インチ用)
スチール 145R12 6PRタイヤ用 ¥8,925 (消費税抜き ¥8,500)

サイルチェーン 145R12 6PRタイヤ用 ¥26,250 (消費税抜き ¥25,000)
●サイルチェーンは、取付、取外しが簡単なゴム製チェーン

21 タイヤチェーン類 (13インチ用)
スチール 155/70R13タイヤ用 ¥8,925 (消費税抜き ¥8,500)

サイルチェーン 155/70R13タイヤ用 ¥26,250 (消費税抜き ¥25,000)
●サイルチェーンは、取付、取外しが簡単なゴム製チェーン
※メーカーオプションのUパッケージ装備車専用です。

※タイヤチェーンはタイヤサイズに合わせてお選びください。
詳しくは巻末のアクセサリ・リストをご覧ください。
※スタッドレスタイヤセットには装着できない場合があります。

23 ワイパーブレード (スノータイプ)
フロント用 1本 ¥3,150 (消費税抜き ¥3,000)
※運転席用・助手席用で2本必要です。

リア用 (アーム付タイプ) ¥6,300 **0.1H** (消費税抜き ¥6,000)
●凍結防止用のカバー付

フロント用 リア用

Honda カーケアメニュー

※施工価格、施工時間、保証内容については販売会社にお問い合わせください。
詳しくは専用カタログをご覧ください。

For Body

ブライトポリマー (優れた光沢と撥水性)
光沢感が強く、降雨時には水をはじきます。耐久性に優れたフッ素樹脂をベースとした塗膜保護剤です。密着性に優れた透明被膜を塗装表面に形成し、塗装面を保護します。

●**新車登録後〜3ヶ月以内の施工で5年間保証**
付属のメンテナンスクリーナーキットを用いて6ヶ月に1回必ずお客様がメンテナンスを行うこと、12ヶ月毎の定期点検(無料)をお受けいただくことで、向こう一年間ずつ保証が継続されます。

ウルトラガラスコーティング (低撥水タイプのガラス系被膜)
熱や摩擦への耐久性に優れたガラス系被膜がボディの塗装を長期間保護します。汚れが付きにくい無機被膜なので、水洗いで汚れを落とせます。

●**新車登録時の施工で5年間保証**
12ヶ月毎の定期点検(無料)をお受けいただくことで、向こう一年間ずつ保証が継続されます。

ウォーターブラッシュコート (澄んだ輝きと滑水性)
汚れが付きにくく、汚れても水洗い洗車で落とせます。界面活性剤とシリケート樹脂が塗装表面に被膜を形成し、ボディの塗装を保護すると共に汚れの付着を防ぎます。

●**新車登録時の施工で5年間保証**
付属のメンテナンスキットを用いて6ヶ月に1回必ずお客様がメンテナンスを行うこと、12ヶ月毎の定期点検(無料)をお受けいただくことで、向こう一年間ずつ保証が継続されます。

For Aluminum Wheels

アルミホイールコート
耐熱性・耐久性に優れたガラス系素材に界面活性剤をプラス。しつこいブレーキダストの固着を防ぎ、汚れも落とすやすくなります。水洗いだけで汚れを落とせます。カーシャンプーの使用を控えられるため、環境への負担を軽減でき、洗車時の使用水量も削減できます。約1年間(使用状況により異なります)効果が持続します。

For Windows



撥水ガラスコート (雨天時の視界確保)
ガラス専用の撥水処理剤です。雨水やクルマの跳ね上げた水が水滴となって流れ、水膜にならないので雨の日のドライブが快適です。撥水ブレードラバーとの併用で、撥水効果が約1年間持続します。

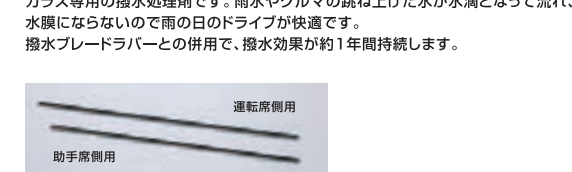

24 撥水ブレードラバー (撥水ガラスコート施工専用ワイパーブレードラバー)
運転席側用 ¥1,417 **0.1H** (消費税抜き ¥1,350)
助手席側用 ¥1,417 **0.1H** (消費税抜き ¥1,350)



Category:

Gathers
Honda Multi Car-AV System

知りたかったポイントをナビゲーションシステムに聞く。好きな曲をいい音で聴く。ギャガズがあれば、行きも帰りもさらに盛り上がります。

Photo: Mタイプ
写真のギャガスナビコンボは
VXM-105CF



Gathers Concept:

ギャガスは、ホンダアクセスと主要オーディオメーカー各社が、厳しい品質基準と先端の機能を盛り込み、共同開発したHonda車専用の純正カーオーディオです。

1. 最適仕様	アンテナ・スピーカーを含めたトータルシステムとして、様々なHonda車の車室特性に合わせた最適な仕様を提供します。車種別の視野角や、ディスプレイのフロントウィンドウへの映り込みを配慮するなど、純正ならではのセッティングを行っています。
2. 機能	Honda車のオーディオスペースにジャストフィットする専用設計と、ボタンノブ類までも操作性を考慮したレイアウトとしています。
3. 品質保証	厳しい耐振、耐熱テストを実施し、基板設計から、各部品に至るまで、Honda車と同様の品質基準をクリア。3年間6万kmのロングラン保証です。

■ギャガス ナビコンボ オプション対応表

Navi Option	オーディオレス車またはMタイプのメーカーオプションのオーディオ、Proの標準装備オーディオを取り外しシステムアップ					
	デュアルサイズ HDDナビコンボ		デュアルサイズ SSDナビコンボ		デュアルサイズメモリーナビコンボ	
	VXH-108VFI	VXH-108VF	VXS-102Vfi	VXS-102VSi	VXM-108CS	VXM-105CF
ETC車載器	○	○	○	○	○	○
VICS光・電波ビーコンユニット	○	○	○	○	-	-
VTRコード*	○	○	○	○	○	○
VTRコード(ステレオミニプラグタイプ)*	○	○	○	○	○	○
iPod接続コード	○	○	-	-	-	○
USB接続コード	○	○	○	○	○	-
USB接続コード & Baet Jam	○	○	-	-	-	-
AUX接続コード	-	-	-	-	○	○
リモコン	○	-	○	○	○	-

*VTRコードはいずれかの選択となります。

■ギャガス オーディオ オプション対応表

Audio Option	オーディオレス車またはMタイプのメーカーオプションのオーディオ、Proの標準装備オーディオを取り外しシステムアップ						Mタイプのメーカーオプションオーディオをシステムアップ
	デュアルサイズ CD/USB コンボ	デュアルサイズ CD/MD コンボ	デュアルサイズ CD コンボ	デュアルサイズ CD/カセット コンボ	マルチメディア CD チューナー	マルチコントロール コンボ	
	WX-104CU	WX-484M	WX-104C	WX-484T	CX-484	AX-299	
AUX接続コード	○	○	○	○	○	-	
8連奏CDチェンジャー	-	-	-	-	-	○	
MDプレーヤー*	-	-	-	-	-	○	
ストレートCDプレーヤー*	-	-	-	-	-	○	
ストレートカセットプレーヤー*	-	-	-	-	-	○	

*各プレーヤーはいずれかの選択となります。

Gathers Navigation Systems

各モデルについて、詳しくは次のページをご覧ください。

地デジの美しさを極め、情報性能も最先端。
12セグ&インターナビ対応のプレミアムナビ。

01 HDD インターナビ 地デジモデル デュアルサイズHDDナビコンボ VXH-108VFI



HDD 40GB	7.0型 W-VGA (広視野角)
インターナビ	TV 12セグ+ワンセグ
Bluetooth® ハンズフリー	CD/DVD
SDHC	USB/iPod® (オプション)

三洋電機製 *1 *2 *4 *5 *6 *7 *8

- 地上デジタル12セグ+ワンセグ 4チューナー搭載
- インターナビ・プレミアムクラブ対応(地図更新1回無償)
- iPod®ダイレクトデジタル接続
- ミュージックラック録音

本体 ¥281,400
(消費税抜き ¥268,000)

*別途、デジタルTV用フィルムアンテナ、取付アタッチメントおよび取付費が必要です。

モニターは高精細、受信感度も良好。
12セグを堪能できて総合力も高い多機能ナビ。

02 HDD 地デジモデル デュアルサイズHDDナビコンボ VXH-108VF



HDD 40GB	7.0型 W-VGA (広視野角)
TV 12セグ+ワンセグ	CD/DVD
SDHC	USB (オプション)
iPod® (オプション)	

三洋電機製 *1 *2 *4 *5 *6 *7

- 地上デジタル12セグ+ワンセグ 4チューナー搭載
- 7.0型ワイドVGA広視野角モニター
- iPod®ダイレクトデジタル接続
- ミュージックラック録音

本体 ¥246,750
(消費税抜き ¥235,000)

*別途、デジタルTV用フィルムアンテナ、取付アタッチメントおよび取付費が必要です。

12セグ視聴をはじめエンタメ機能が充実。
インターナビにも対応したハイクラスSSDナビ。

03 SSD インターナビ 地デジモデル デュアルサイズSSDナビコンボ VXS-102VFI



SSD 8GB	7.0型 W-QVGA
インターナビ	TV 12セグ+ワンセグ
Bluetooth® ハンズフリー/オーディオ再生	CD/DVD
SDHC	USB/iPod® (オプション)

クラリオン製 *1 *2 *4 *5 *6 *7 *8

- 地上デジタル12セグ+ワンセグ 4チューナー搭載
- インターナビ・プレミアムクラブ対応(地図更新1回無償)
- 8GB SSD (ソリッド ステート ドライブ) 搭載
- ミュージックラック録音

本体 ¥225,750
(消費税抜き ¥215,000)

*別途、デジタルTV用フィルムアンテナ、取付アタッチメントおよび取付費が必要です。

インターナビの情報性能や高速操作を、
魅力的な価格で実現したベーシックSSDナビ。

04 SSD インターナビ ワンセグモデル デュアルサイズSSDナビコンボ VXS-102VSi



SSD 8GB	7.0型 W-QVGA
インターナビ	TV ワンセグ
Bluetooth® ハンズフリー/オーディオ再生	CD/DVD
SDHC	USB/iPod® (オプション)

クラリオン製 *1 *2 *4 *5 *6 *7 *8

- インターナビ・プレミアムクラブ対応(地図更新1回無償)
- 8GB SSD (ソリッド ステート ドライブ) 搭載
- ミュージックラック録音
- ワンセグチューナー内蔵

本体 ¥176,400
(消費税抜き ¥168,000)

*別途、デジタルTV用フィルムアンテナ、取付アタッチメントおよび取付費が必要です。

高画質な12セグを楽しめて検索情報も豊富。
操作も機能もシンプルなフレンドリーナビ。

05 メモリー 地デジモデル デュアルサイズメモリーナビコンボ VXM-105CF



SD 8GB	7.0型 W-QVGA
TV 12セグ+ワンセグ	AUX-IN
CD	iPod® (オプション)

パナソニック製 *1 *2 *5 *6

- 地上デジタル12セグ+ワンセグ 4チューナー搭載
- 8GB SDメモリーカードに詳細な地図データを収録
- iPod®ダイレクトデジタル接続
- ナビシンプルメニュー画面

本体 ¥183,750
(消費税抜き ¥175,000)

*別途、デジタルTV用フィルムアンテナ、取付アタッチメントおよび取付費が必要です。

かわいい操作キーと画面ボタンが魅力。
地図データも充実のベーシックメモリーナビ。

06 メモリー ワンセグモデル デュアルサイズメモリーナビコンボ VXM-108CS



フラッシュメモリー 8GB	7.0型 W-QVGA (広視野角)
TV ワンセグ	AUX-IN
CD	SDHC
USB (オプション)	iPod® (オプション)

三洋電機製 *1 *2 *5 *6 *7

- メモリーナビならではの高速レスポンス
- 押すのが楽しくなるグミキーを採用
- エコドライブ情報
- ワンセグチューナー内蔵

本体 ¥134,400
(消費税抜き ¥128,000)

*別途、デジタルTV用フィルムアンテナ、取付アタッチメントおよび取付費が必要です。

好きな場所に持ち出して、自分らしく使いこなす。
ワンセグも音楽も楽しめる新感覚ナビゲーション。

07 ハンディ ナビゲーション デバイス PXM-108ST



フラッシュメモリー 8GB	4.5型 W-QVGA
タッチパネル	GPSアンテナ内蔵
AUX-IN	TV ワンセグ
ワンセグ録音/再生機能	音楽再生機能

三洋電機製

- 8GBの内蔵メモリーを搭載
- ナビ機能を使いながら、「音楽再生」や「TV視聴」が可能
- 充電式バッテリー内蔵
- ワンセグチューナー内蔵

本体 ¥75,600
(消費税抜き ¥72,000)

*別途、取付アタッチメントおよび取付費が必要です。

- *1 システムアップはオプションから選びください。
- *2 CD-R/RWで記録されたディスクはご使用にできない場合があります。
- *3 DVD-R/RWで記録されたディスクはご使用にできない場合があります。
- *4 DVD±R/±RW/±R DLで記録されたディスクはご使用にできない場合があります。
- *5 エコドライブ機能の機能オフは機能オフCDにつきまして、ギャガズのCD再生機能における再生の保証はできません。
- *6 8cmシングルディスクには対応していません。また8cmCDアダプターはご使用にできません。
- *7 「USBマスストレージクラス」のUSBデバイス以外USB機器は接続しないでください。
- *8 インターナビ・プレミアムクラブの各種情報を受けるには、会員登録が必要です。詳しくは販売会社にてご確認ください。

- *正しく安全にお使いいただくため、ご使用前に必ず「取扱説明書」をよくお読みください。
- *ナビゲーションによるルート案内や音声ガイド時は、必ず道路標識など実際の交通規制に従って運転してください。交通事故の原因となります。
- *安全のため走行中の運転者による操作はしないでください。前方不注意により交通事故の原因となります(走行中は操作に制限があります)。必ず安全な場所に停車してから操作・確認を行ってください。
- *ナビゲーションシステムは、安全のため、走行中にはDVDビデオやTV画面、ビデオなどの映像は表示されません。音声のみお楽しみいただけます。
- *画面はすべてメモミ合成です。
- *iPod®は、著作権のないマテリアル、または法的に複製・再生を許諾されたマテリアルを個人が私的に複製・再生するために使用許諾されるものです。著作権の侵害は法律上禁止されています。iPod®は、米国および他の国々で登録されたApple Inc.の商標です。
- *Bluetooth®は、米国Bluetooth SIG, Inc.が所有する登録商標で、本田技研工業株式会社と株式会社ホンダアクセスはライセンスに基づき使用しています。



Navigation All Line Up



詳しくは、「Gathers総合カタログ」もしくは
<http://www.honda.co.jp/navi/vamos-hobio/> を
 ご覧ください。

01	02	03	04	05	06	07
HDD インターナビ 地デジモデル	HDD 地デジモデル	SSD インターナビ 地デジモデル	SSD インターナビ ワンセグモデル	メモリー 地デジモデル	メモリー ワンセグモデル	ハンディ ナビゲーション デバイス
デュアルサイズHDDナビコンボ VXH-108VFi	デュアルサイズHDDナビコンボ VXH-108VF	デュアルサイズSSDナビコンボ VXS-102VFi	デュアルサイズSSDナビコンボ VXS-102VSi	デュアルサイズメモリーナビコンボ VXM-105CF	デュアルサイズメモリーナビコンボ VXM-108CS	PXM-108ST
地デジの美しさを極め、 情報性能も最先端。 12セグ&インターナビ対応の プレミアムナビ。 <small>(三洋電機製)</small> *1 *2 *4 *5 *6 *7*8	モニターは高精細、 受信感度も良好。 12セグを堪能できて 総合力も高い多機能ナビ。 <small>(三洋電機製)</small> *1 *2 *4 *5 *6 *7	12セグ視聴をはじめ エンタメ機能が充実。 インターナビにも対応した ハイクラスSSDナビ。 <small>(クラリオン製)</small> *1 *2 *4 *5 *6 *7 *8	インターナビの 情報性能や高速操作を、 魅力的な価格で実現した ベーシックSSDナビ。 <small>(クラリオン製)</small> *1 *2 *4 *5 *6 *7 *8	高画質な12セグを楽しめて 検索情報も豊富。 操作も機能もシンプルな フレンドリーナビ。 <small>(パナソニック製)</small> *1 *2 *5 *6	かわいい操作キーと 画面ボタンが魅力。 地図データも充実の ベーシックメモリーナビ。 <small>(三洋電機製)</small> *1 *2 *5 *6 *7	好きな場所に持ち出して、 自分らしく使いこなす。 ワンセグも音楽も楽しめる 新感覚ナビゲーション。 <small>(三洋電機製)</small> ※車両から取り外し使用した場合、 一部機能に制限があります。
Internavi PremiumClub インターナビ・プレミアムクラブ		Internavi PremiumClub インターナビ・プレミアムクラブ		Internavi PremiumClub インターナビ・プレミアムクラブ		

モデル名	VXH-108VFi	VXH-108VF	VXS-102VFi	VXS-102VSi	VXM-105CF	VXM-108CS	PXM-108ST
インターナビ・プレミアムクラブ対応	●☆		●☆	●☆			
QQコール対応(有料サービス)	●	●	●	●	●	●	
ナビ	HDD	●					
	SSD(Solid State Drive)		●	●			
	SDカード				●		
	フラッシュメモリー					●	●
ビジュアル	モニター	●	●	●	●	●	●
	デジタルTV(地デジ)	●	●	●	●	●	●
オーディオ	DVDビデオ	●	●	●	●	●	
	CD	●	●	●	●	●	
	CD録音	●	●	●	●	●	
	USB接続	○	○	○	○		○
	iPod®対応	○	○	○	○	○	○
	AM/FMラジオ	●	●	●	●	●	●
機能拡張	ETC(ナビ連動タイプ)	○	○	○	○	○	○
	FM-VICS	●	●	●	●	●	●
	VICS光・電波ビーコン	○	○	○	○		
	インターナビ交通情報 (オンデマンドVICS、フローティングカーシステム、渋滞予測情報)	●		●	●		
Bluetooth®	● (ハンズフリー・TEL機能有り)		● (ハンズフリー・TEL機能有り、オーディオ再生対応)	● (ハンズフリー・TEL機能有り、オーディオ再生対応)			

●:標準装備 ○:ナビオプション ☆:所定の時期に1度、地図データ更新を無償でご提供します。(インターナビ・プレミアムクラブへの会員登録が必要です)

■ ナビコンボ単体 希望小売価格(消費税込み)							
本体	¥281,400	¥246,750	¥225,750	¥176,400	¥183,750	¥134,400	¥75,600
取付アタッチメント	¥6,300	¥6,300	¥6,300	¥6,300	¥6,300	¥6,300	¥12,600
デジタルTV用フィルムアンテナ	¥6,825	¥6,825	¥6,825	¥3,675	¥6,825	¥3,675	-
セット合計	¥294,525	¥259,875	¥238,875	¥186,375	¥196,875	¥144,375	¥88,200
標準取付時間	1.9H	1.7H	1.9H	1.7H	1.7H	1.5H	0.5H

ギャザズナビゲーション 全モデル対象 Hondaの延長保証「マモル」新車プラン

あなたの新車に延長保証! ギャザズナビゲーション*も延長保証

Hondaの延長保証 マモル

「マモル」新車プランへ、お車ご購入と同時にご加入いただけますと、走行距離に関わらず、保証を5年目まで延長できます。

保証料金 13,000円 非課税

ご加入期限 **新車ご購入後1年以内**
※ただし、走行距離2万km以内

対象車両 **日本国内で販売されているHonda四輪車**
※ただし、貨物車および使用の形態が営業目的(業務用)等、一部の車両は除きます。

*ギャザズナビゲーション本体のみ対象となります。詳しくは販売会社にお問い合わせください。

Internavi PremiumClub

通常のVICSに加えて、さらにきめ細やかなインターナビ交通情報など、先進の情報性能がより快適なカーライフをサポートします。

詳しくはインターナビ・プレミアムクラブホームページをご覧ください。
<http://www.premium-club.jp/>

*1 システムアップはオプションから選びください。 *2 CD-R/RWで記録されたディスクはご使用にできない場合があります。 *3 DVD-R/RWで記録されたディスクはご使用にできない場合があります。DVD+R/+RW/±R DLで記録されたディスクはご使用にできません。
 *4 DVD±R/±R DL/±RWで記録されたディスクはご使用にできない場合があります。 *5 コピーコントロール等の機能のついた規格外CDにつきましては、ギャザズのCD再生機器における再生の保証はできません。
 *6 8cmシングルディスクには対応していません。また8cmCDアダプターはご使用にできません。 *7 「USBマストレージクラス」のUSBデバイス以外のUSB機器は接続しないでください。
 *8 インターナビ・プレミアムクラブの各種情報を受けるには、会員登録が必要です。詳しくは販売会社にてご確認ください。

※正しく安全にお使いいただくため、ご使用前に必ず「取扱説明書」をよくお読みください。 ※ナビゲーションによるルート案内や音声ガイド等は、必ず道路標識など実際の交通規制に従って運転してください。交通事故の原因となります。
 ※安全のため走行中の運転者による操作はしないでください。前方不注意により交通事故の原因となります(走行中は操作に制限があります)。必ず安全な場所に停車してから操作・確認を行ってください。
 ※ナビゲーションシステムは、安全のため、走行中にはDVDビデオやTV画面、ビデオなどの映像は表示されません。音声のみお楽しみいただけます。 ※画面はすべてハミコミ合成です。
 ●iPod®は、著作権のないマテリアル、または法的に複製・再生を許諾されたマテリアルを個人が私的に複製・再生するために使用許諾されるものです。著作権の侵害は法律上禁止されています。iPod®は、米国および他の国々で登録されたApple Inc.の商標です。
 ●Bluetooth®は、米国Bluetooth SIG, Inc.が所有する登録商標で、本田技研工業株式会社と株式会社ホンダアクセスはライセンスに基づき使用しています。

Navi Option:

01 ETC車載器 ナビ運動タイプ(アンテナ分離型)

ギャズデュアルサイズナビコンボと連動し、ナビ画面と音声で料金を案内します。履歴も画面表示。窓貼りアンテナタイプ。
取付位置:助手席側インパネトレイ

本体	¥15,960	(消費税抜き ¥15,200)
取付アタッチメント	¥6,300	0.9H (消費税抜き ¥6,000)
セット合計	¥22,260	0.9H (消費税抜き ¥21,200)

●ETCシステムは、有料道路料金をキャッシュレス決済によりノンストップで通行できるシステムです。
※ETC車載器を使用するには「セットアップ」作業が必要となります。(別途セットアップ費用が必要です)
※別途、決済用の「ETCカード」が必要となります。
※ETCレーン内では開閉バーや前車の急停車に十分注意し、いつでも停車できる安全な速度(時速20km以下)で通行してください。
※安全のため走行中の操作はしないでください。必ず安全な場所に停車してから操作・確認を行ってください。
※ファンシーポケットライトとの同時装着はできません。

02 VICS光・電波ビーコンユニット

一般適用の光ビーコン、高速適用の電波ビーコンを受信するためのユニットです。

各¥31,290 **各0.4H** (消費税抜き 各¥29,800)

広範囲の交通情報が得られる。標準装備のFM-VICS機能に加え、常にすぐ先の詳細な情報が得られる電波ビーコン(高速道路に設置)、光ビーコン(主要幹線道路に設置)からの情報を受信することが可能になります。また、D. R. G. (ダイナミック・ルート・ガイダンス)機能により、渋滞時の迂回ルート検索が行えます。 ※VXM-108CS、VXM-105CFには装着できません。



VICS (Vehicle Information & Communication System) は渋滞、事故、工事、規制、所要時間などの状況をリアルタイムに提供するシステムです。各地域の主要道路および全国の高速度道路で情報が提供されています。

●VICSは財団法人道路交通情報通信システムセンターの商標です。
●情報が提供されている地域および高速道路については(財) VICSセンターでご確認ください。全国どこからでも市内通話料金でご利用いただけます。(携帯電話・PHSからはご利用できません。) 携帯電話・PHS専用問い合わせ番号 東京 03-3592-2033 大阪 06-6209-2033

03 VTRコード

ポータブルDVDプレーヤーやビデオカメラなどと接続/再生するコードです。

¥2,100 **0.3H** (消費税抜き ¥2,000)

※VTRコードはいずれかの選択となります。

04 VTRコード (ステレオミニプラグタイプ)

ポータブルオーディオプレーヤー等を接続するコードです。

¥2,100 **0.3H** (消費税抜き ¥2,000)

※ギャズナビコンボではポータブルオーディオプレーヤーの操作はできません。
※ポータブルオーディオプレーヤーのタイプによりご使用できない場合があります。
※VTRコードはいずれかの選択となります。

05 USB接続コード

USBメモリーデバイスやiPod®をギャズナビコンボに接続するためのコードです。充電機能、iPodコントロール機能。

●VXH-108VFI/VXH-108VF/VXM-108CS用
¥4,725 **0.3H** (消費税抜き ¥4,500)

※ソニー製ATRAC AD対応のウォークマンも再生可能(VXM-108CS除く)。
※iPodビデオ再生には対応していません。

●VXS-102VFI/VXS-102VSI用

¥8,400 **0.3H** (消費税抜き ¥8,000)

※iPodビデオを再生する際は、VTRコードおよびApple製iPod純正アクセサリコンボシットAVケーブルが別途必要となります。
最新のコントロール可能iPod®およびその他の接続可能機器については <http://www.honda.co.jp/navi/option/portable/ipodlist/> をご覧ください。

06 USB接続コード& Beat Jam

USBメモリーデバイスやiPod®をギャズナビコンボに接続するコードとパソコン用ソフト(Beat Jam)のセットです。音楽CDや音楽配信サイトなどからパソコンへダウンロードした曲をライブラリーからナビへ転送したり、ナビでリッピングした曲をライブラリーへ転送したりできます。また、パソコン上で自分が使いやすいように音楽データの管理も行えます。

¥7,875 **0.3H** (消費税抜き ¥7,500)

※お手持ちのパソコンに「Beat Jam」をインストールする必要があります。
※VXH-108VFI、VXH-108VF用です。
※対応OS: Windows XP、Vista

07 iPod接続コード

iPod®をギャズナビコンボにダイレクトに接続できるコードです。充電機能付。

●VXH-108VFI/VXH-108VF用 ※ビデオ再生が可能です。
●VXM-105CF用 ※ビデオ再生には対応していません。

各¥8,400 **各0.3H** (消費税抜き 各¥8,000)

最新のコントロール可能iPod®およびその他の接続可能機器については <http://www.honda.co.jp/navi/option/portable/ipodlist/> をご覧ください。

08 AUX接続コード

両側ステレオミニプラグ(φ3.5mm)タイプ
ポータブルオーディオプレーヤーやiPod®等を手軽に接続して楽しめます。

¥1,050 (消費税抜き ¥1,000)

09 リモコン

各操作ボタン類をシンプルにまとめ、優れた操作性を持つリモコン。

通用機種	VXH-108VFI	通用機種	VXS-102VFI
	VXH-108VF		VXS-102VSI
	VXM-108CS		

各¥6,300 (消費税抜き 各¥6,000)

Dual Size Audio:

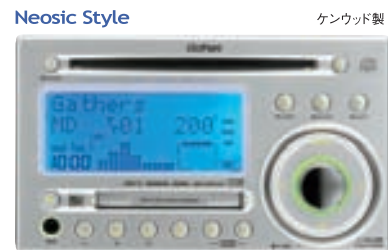

ケンウッド製
WX-484M (シルバー)

CD(CD-R/RW) MP3/WMA AAC MD(MDLP) AM/FM EQ DSP スペアナ AUX入力端子 50W×4 車速連動VOL

10 デュアルサイズCD/MDコンボ WX-484M *1 *4 *5

本体	¥46,200	0.2H (消費税抜き ¥44,000)
ヘッドユニット取付アタッチメント	¥4,725	0.5H (消費税抜き ¥4,500)
セット合計	¥50,925	0.7H (消費税抜き ¥48,500)

最大出力 50W×4 再生周波数範囲 CD:10~20,000Hz MD:20~20,000Hz



ケンウッド製
WX-484T (シルバー)

CD(CD-R/RW) MP3/WMA AAC カセット AM/FM EQ DSP スペアナ AUX入力端子 50W×4 車速連動VOL

11 デュアルサイズCD/カセットコンボ WX-484T *1 *4 *5

本体	¥36,750	0.2H (消費税抜き ¥35,000)
ヘッドユニット取付アタッチメント	¥4,725	0.5H (消費税抜き ¥4,500)
セット合計	¥41,475	0.7H (消費税抜き ¥39,500)

最大出力 50W×4 再生周波数範囲 CD:10~20,000Hz カセット:25~15,000Hz



ケンウッド製
WX-104CU (ブラック)

CD(CD-R/RW) USB/iPod® MP3/WMA AAC AM/FM EQ スペアナ AUX入力端子 45W×4 車速連動VOL

12 デュアルサイズCD/USBコンボ WX-104CU *1 *4 *5 *6

① 本体	¥40,950	0.2H (消費税抜き ¥39,000)
② ヘッドユニット取付アタッチメント	¥4,725	0.5H (消費税抜き ¥4,500)
③ サブフィーターキット	¥1,575	(消費税抜き ¥1,500)
セット合計 (オーディオレス車、Mタイプのみオーディオオプションオーディオを) (取付し装着:①+②)	¥45,675	0.7H (消費税抜き ¥43,500)
セット合計 (Proの標準装備オーディオを外し装着:①+②+③)	¥47,250	0.7H (消費税抜き ¥45,000)

最大出力 45W×4 再生周波数範囲 CD:20~20,000Hz



ケンウッド製
WX-104C (シルバー)

CD(CD-R/RW) MP3/WMA AAC AM/FM EQ スペアナ AUX入力端子 45W×4 車速連動VOL

13 デュアルサイズCDコンボ WX-104C *1 *4 *5

① 本体	¥34,650	0.2H (消費税抜き ¥33,000)
② ヘッドユニット取付アタッチメント	¥4,725	0.5H (消費税抜き ¥4,500)
③ サブフィーターキット	¥1,575	(消費税抜き ¥1,500)
セット合計 (オーディオレス車、Mタイプのオーディオオプションオーディオを) (取付し装着:①+②)	¥39,375	0.7H (消費税抜き ¥37,500)
セット合計 (Proの標準装備オーディオを外し装着:①+②+③)	¥40,950	0.7H (消費税抜き ¥39,000)

最大出力 45W×4 再生周波数範囲 CD:20~20,000Hz

1Din Size Audio:

Neosic Style



ケンウッド製
CX-484 (シルバー)

CD(CD-R/RW) MP3/WMA EQ AM/FM AUX入力端子 50W×4 車速連動VOL

14 マルチメディアCDチューナー CX-484 *1 *4 *5

① 本体	¥30,450	0.2H (消費税抜き ¥29,000)
② ヘッドユニット取付アタッチメント	¥4,725	0.5H (消費税抜き ¥4,500)
③ オーディオポケット	¥1,050	(消費税抜き ¥1,000)
セット合計 (オーディオレス車に装着:①+②+③)	¥36,225	0.7H (消費税抜き ¥34,500)
セット合計 (Mタイプのオーディオオプションのオーディオを、Proの標準装備オーディオを外し装着:①+②)	¥35,175	0.7H (消費税抜き ¥33,500)

最大出力 50W×4 再生周波数範囲 10~20,000Hz

クラリオン製



AX-299 (ブラック)

カセット AM/FM 20W×4

15 マルチコントロールコンボ AX-299 *2

① 本体	¥26,250	0.2H (消費税抜き ¥25,000)
② ヘッドユニット取付アタッチメント	¥1,575	0.2H (消費税抜き ¥1,500)
③ オーディオポケット	¥1,050	(消費税抜き ¥1,000)
④ サブフィーターキット	¥1,575	(消費税抜き ¥1,500)
セット合計 (オーディオレス車に装着:①+②+③+④)	¥30,450	0.4H (消費税抜き ¥29,000)
セット合計 (Mタイプのオーディオオプションのオーディオを外し装着:①+②)	¥27,825	0.2H (消費税抜き ¥26,500)
セット合計 (Proの標準装備オーディオを外し装着:①)	¥26,250	0.2H (消費税抜き ¥25,000)

最大出力 20W×4 再生周波数範囲 30~14,000Hz

※MタイプのオーディオオプションのAM/FMチューナー付CDプレーヤー装備車専用です。装着する場合は、ヘッドユニット取付アタッチメントとプレーヤー取付アタッチメントが必要です。
※各プレーヤー各々の同時装着はできません。



MD(MDLP) MS-242 (ブラック/アンバー照明)



CD(CD-R/RW) CS-131 (ブラック)

16 MDプレーヤー MS-242

① 本体	¥45,150	(消費税抜き ¥43,000)
② ヘッドユニット取付アタッチメント	¥1,575	0.2H (消費税抜き ¥1,500)
③ プレーヤー取付アタッチメント	¥3,150	0.2H (消費税抜き ¥3,000)
セット合計 (Mタイプのオーディオオプションのオーディオを装着:①+②+③)	¥49,875	0.4H (消費税抜き ¥47,500)

再生周波数範囲 20~20,000Hz

17 ストレートCDプレーヤー CS-131 *4 *5

① 本体	¥26,250	(消費税抜き ¥25,000)
② ヘッドユニット取付アタッチメント	¥1,575	0.2H (消費税抜き ¥1,500)
③ プレーヤー取付アタッチメント	¥3,150	0.2H (消費税抜き ¥3,000)
セット合計 (Mタイプのオーディオオプションのオーディオを装着:①+②+③)	¥30,975	0.4H (消費税抜き ¥29,500)

再生周波数範囲 5~20,000Hz

18 ストレートカセットプレーヤー TS-535

① 本体	¥17,850	(消費税抜き ¥17,000)
② ヘッドユニット取付アタッチメント	¥1,575	0.2H (消費税抜き ¥1,500)
③ プレーヤー取付アタッチメント	¥3,150	0.2H (消費税抜き ¥3,000)
セット合計 (Mタイプのオーディオオプションのオーディオを装着:①+②+③)	¥22,575	0.4H (消費税抜き ¥21,500)

再生周波数範囲 40~16,000Hz

CD Changer:

※メーカーオプションのオーディオ装備車に装着できます。
※Proおよびオーディオレス車に装着する場合は、ギャズオーディオ(AX-299)が必要です。
詳しくは13ページ、ギャズ オーディオ オプション対応表をご確認ください。



パナソニック製
8CD DS-505E

19 8連奏CDチェンジャー DS-505E *3 *5

本体	¥36,750	(消費税抜き ¥35,000)
取付アタッチメント(助手席シート下設置)	¥10,500	0.7H (消費税抜き ¥10,000)
セット合計	¥47,250	0.7H (消費税抜き ¥45,000)

再生周波数範囲 17~20,000Hz

AUX Cord:

20 AUX接続コード 両側ステレオミニプラグ(φ3.5mm)タイプ

ポータブルオーディオプレーヤーやiPod®等を手軽に接続して楽しめます。

¥1,050 (消費税抜き ¥1,000)

※ギャズオーディオ(WX-104CU、WX-104C、WX-484M、WX-484T、CX-484)に接続できます。

Speaker:



21 12cmデュアルカーボンスピーカー GS-3672
¥6,825 **0.3H** (消費税抜き ¥6,500)

最大入力 30W 再生周波数範囲 90~20,000Hz
※標準装備スピーカーを外し装着となります。



22 2.5cmソフトドームツイーター GS-3930T
¥4,200 **0.6H** (消費税抜き ¥4,000)

最大入力 60W 再生周波数範囲 3,000~50,000Hz
※Proにのみ装着可能です。



23 4×6インチボックス型リアスピーカー <リア用>

本体	¥14,175	(消費税抜き ¥13,500)
取付アタッチメント	¥4,200	1.0H (消費税抜き ¥4,000)
セット合計	¥18,375	1.0H (消費税抜き ¥17,500)

最大入力 30W 再生周波数範囲 70~20,000Hz
※Lタイプ、ターボにのみ装着可能です。

*1 システムアップはAUX接続コードのみです。*2 システムアップはCDチェンジャーのみとなります。*3 CD-R/RWで記録されたディスクはご使用になれません。*4 CD-R/RWで記録されたディスクはご使用にならない場合があります。
*5 コピーコントロール等の機能のついた規格外CDにつきましては、ギャズのCD再生機器における再生の保証はできません。*6 「USBマスター級クラス」のUSBデバイス以外のUSB機器は接続しないでください。
CD-R/CD-RWについて
■データ書き込み状態が不安定なディスク、記録時および再生時に基盤面に指紋などの汚れや傷などが発生するディスク、またディスクの特性などにより、再生できない場合があります。■記録時に高倍速で記録したCD-R/CD-RWは、再生できないまたは、音飛びなどが発生する場合があります。
■CD-R/CD-RWは通常の音楽CDに比べ高温多湿環境に強く、場合により音飛びが発生しやすくなります。■長時間車室内などに放置(長時間太陽光を記録面に当てると)したディスクは劣化する恐れがあり、再生できない場合があります。また車内とCDプレーヤーなどの温度が30℃程度に下がるまでCD-R/CD-RWを再生しないでください。■CD-R/CD-RWのレーベル面や記録面にシールなどは一切貼らないでください。■フィナールセッション(書き込み終了した物)されていないCD-R/CD-RWは再生できません。

Category: Child Seat

Honda純正のチャイルドシートは、クルマに取り付けた状態での衝撃テストなど、安全性をあらゆる角度から検証しています。

車両限定型 ISOFIXチャイルドシート:



ベースシートをクルマにあらかじめ装備されているロアアンカレッジに連結。さらに、より確実に固定するため、クルマにトップテザーで固定。万一の衝突時にも前方移動を効果的に抑制します。だれでも確実・容易にチャイルドシートを取り付けることができ、一台で乳児から幼児まで継続して使用できます。

01 ASIMOスーパーデラックス (乳児用・幼児用兼用)
国土交通大臣型式指定番号 ㊟ C-515

本体	¥39,795 (消費税抜き ¥37,900)
ベースシート	¥13,650 (消費税抜き ¥13,000)
セット合計	¥53,445 (消費税抜き ¥50,900)

●洗えるシートカバー ●難燃性素材使用 ●5点式ハーネス採用
※ISOFIX (トップテザータイプ) 適用車専用です。 ※ベットのシートマットとの同時装着はできません。 ※ルーフインナークロスバーとの同時装着はできません。

02 ベースシート (トップテザータイプ)
¥13,650 (消費税抜き ¥13,000)

■ASIMOスーパーデラックスをロアアンカレッジに取り付けるための専用ベースシートです (トップテザー付属)。
※ISOFIX (トップテザータイプ) 適用車専用です。 ※ベットのシートマットとの同時装着はできません。 ※ルーフインナークロスバーとの同時装着はできません。

シートベルト固定タイプ:



03 ベビーシート (乳児用シート) 国土交通大臣型式指定番号 ㊟ C-1007 ¥15,750 (消費税抜き ¥15,000) ●洗えるシートカバー ●難燃性素材使用 ●移動の際に便利なアーム付	04 Honda Baby ISOFIX (乳児用) 欧州安全基準型式指定番号 ㊟ 04301146 ¥77,175 (消費税抜き ¥73,500) ●洗えるシートカバー ●難燃性素材使用 ●移動の際に便利なキャリヤハンドル付 ※シートベルト固定のみでの使用となります。 ISOFIX固定ではご使用できません。 ※下側のISOFIXベースを取り外しての装着となります。	05 Honda Kids ISOFIX (幼児用) 欧州安全基準型式指定番号 ㊟ 04301133 ¥69,825 (消費税抜き ¥66,500) ●洗えるシートカバー ●難燃性素材使用 ●5点式ハーネス採用	06 ベーシック (乳児用・幼児用兼用) 国土交通大臣型式指定番号 ㊟ C-1002 ¥31,290 (消費税抜き ¥29,800) ●洗えるシートカバー ●難燃性素材使用 ●5点式ハーネス採用	07 ASIMOスーパーデラックス (乳児用・幼児用兼用) 国土交通大臣型式指定番号 ㊟ C-515 ¥39,795 (消費税抜き ¥37,900) ●洗えるシートカバー ●難燃性素材使用 ●5点式ハーネス採用	08 ASIMOジュニアシート (学童用) 欧州安全基準型式指定番号 ㊟ 04443515 ¥38,850 (消費税抜き ¥37,000) ●洗えるシートカバー ●難燃性素材使用 ●ワンタッチヘッド&サイドサポートアジャスター付
--	---	---	---	---	--

お子様の体格によるご使用の目安

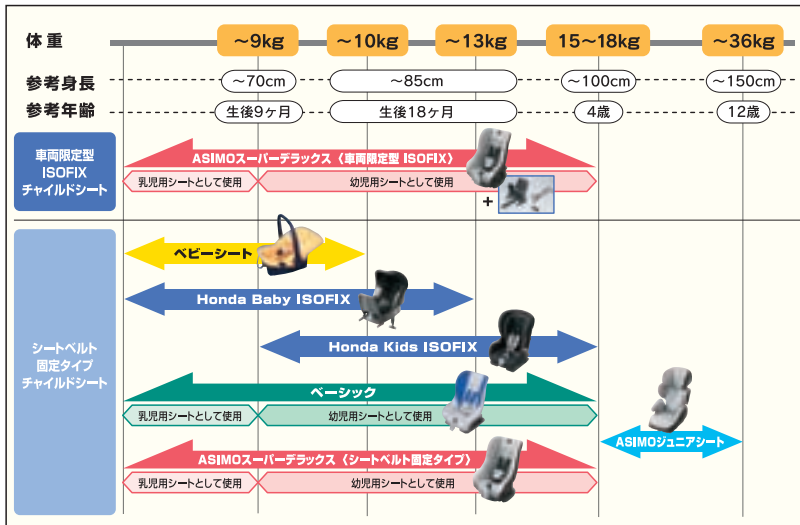

■お子様の体格により上記の表(ご使用の目安)と合わない場合があります。お選びの際には、お子様を実際に座らせるなどして体格にあったものをお選びください。

品名	取付位置		
	前部座席 助手席	後部座席 左右席	
車両限定型 ISOFIXタイプ			
ASIMOスーパーデラックス	乳児用(後向き)	× ○	
	幼児用(前向き)	× ○	
ベビーシート	乳児用(後向き)	× ○	
シートベルト固定タイプ	Honda Baby ISOFIX	乳児用(後向き)	× ○
	Honda Kids ISOFIX	幼児用(前向き)	×注1 ○
	ベーシック	乳児用(後向き)	× ○
		幼児用(前向き)	×注1 ○
	ASIMOスーパーデラックス	乳児用(後向き)	× ○
	幼児用(前向き)	×注1 ○	
ASIMOジュニアシート	学童用(前向き)	×注1 ○	

注1 助手席SRSエアバッグ装備車の助手席に、やむを得ずチャイルドシート(幼児用、学童用)を取り付ける場合は必ず前向き取り付けし、助手席シートを一番後ろに下げ、SRSエアバッグからできるだけ遠ざけて取り付けてください。ご使用可能なお子様の目安(幼児用) 体重9kg~18kgのお子様(生後9ヶ月~4歳位)で一人座りができ、首が安定したお子様、座ったときチャイルドシートによってお子様が変えられること。【学童用】 体重15kg~36kgのお子様(4歳~12歳位)で一人座りができるお子様、座ったときチャイルドシートによってお子様が変えられること。 ※ご購入の際には、販売会社にご相談のうえお子様に合ったものをお選びください。 ※取り付けるチャイルドシートの位置及びお子様の体格により、取付方法が異なりますので、詳しくは販売会社にご相談ください。 ※チャイルドシートの取り付け、使用方法については、必ず車両の取扱説明書および、商品に添付の取扱説明書をよく読みお読みの上、正しくご使用ください。

Option:

09 ネットクッション (ASIMOスーパーデラックス/ベーシック用) 各¥4,725 (消費税抜き 各¥4,500) ●乳児用シートとして使用する時のオプション ●洗える難燃性素材使用 ●乳児にやさしいソフトな感触	10 サンシェード&サポートヘッド (ベビーシート用) ¥4,725 (消費税抜き ¥4,500) ■車内に差し込む日差しをやわらげるサンシェード ■サポートヘッドは乳児にやさしいソフトな感触	11 シートカバークッション (シートベルト固定タイプに適用) 各¥7,350 (消費税抜き 各¥7,000) ■シートの座面を保護するクッション
---	--	--

詳しくは、専用カタログもしくは <http://www.honda.co.jp/childseat/> をご覧ください。

Category: Accessories List

		標準装備またはメーカーオプションオーディオ				備考			
		M	L	ターボ	Pro				
オーディオレス車(フロント2ツイーター&2スピーカー)		■	■	■	■	■標準仕様			
AM/FMチューナー付 カセットプレーヤー+フロント2スピーカー					■	■システムアップはできません。 □メーカーオプション			
AM/FMチューナー付 CDプレーヤー+フロント2ツイーター&2スピーカー		□							

▼デュアルサイズナビコンポ&オプション: ●:適用できます ○:標準装備品を取外して装着となります ○:装着(適用)に組み合わせる条件があります *:装着上の注意があります

ページ NO.	写真 NO.	索引	品名	仕様	品番	メーカー希望小売価格(円) 取付費含まず 消費税抜き価格	標準 取付時間 (H)	パモス ホビオ				備考																																																																																																																																																																																																																																																																																																																																																																																																																																																																																																																								
								M	L	ターボ	Pro																																																																																																																																																																																																																																																																																																																																																																																																																																																																																																																									
14-115-1			HDDインターナビ地デジモデル	VXH-108VF インターナビプレミアムクラブ対応	08A40-8M0-400	281,400	268,000	1.9	●	●	●	○	デジタルTV用フィルムアンテナ。取付アタッチメントが必要です。																																																																																																																																																																																																																																																																																																																																																																																																																																																																																																																							
14-215-2			HDD地デジモデル	VXH-108VF	08A40-8M0-410	246,750	235,000	1.7	●	●	●	●	システムアップはオプション欄をご確認ください。																																																																																																																																																																																																																																																																																																																																																																																																																																																																																																																							
14-616-6			メモリーワンセグモデル	VXM-108CS	08A40-8M0-420	134,400	128,000	1.5	●	●	●	●	仕様等詳しくは専用カタログをご覧ください。																																																																																																																																																																																																																																																																																																																																																																																																																																																																																																																							
17-1	17-2	17-3	17-4	17-5	17-6	17-7	17-8	17-9	17-10	17-11	17-12	17-13	17-14	17-15	17-16	17-17	17-18	17-19	17-20	17-21	17-22	17-23	17-24	17-25	17-26	17-27	17-28	17-29	17-30	17-31	17-32	17-33	17-34	17-35	17-36	17-37	17-38	17-39	17-40	17-41	17-42	17-43	17-44	17-45	17-46	17-47	17-48	17-49	17-50	17-51	17-52	17-53	17-54	17-55	17-56	17-57	17-58	17-59	17-60	17-61	17-62	17-63	17-64	17-65	17-66	17-67	17-68	17-69	17-70	17-71	17-72	17-73	17-74	17-75	17-76	17-77	17-78	17-79	17-80	17-81	17-82	17-83	17-84	17-85	17-86	17-87	17-88	17-89	17-90	17-91	17-92	17-93	17-94	17-95	17-96	17-97	17-98	17-99	17-100	17-101	17-102	17-103	17-104	17-105	17-106	17-107	17-108	17-109	17-110	17-111	17-112	17-113	17-114	17-115	17-116	17-117	17-118	17-119	17-120	17-121	17-122	17-123	17-124	17-125	17-126	17-127	17-128	17-129	17-130	17-131	17-132	17-133	17-134	17-135	17-136	17-137	17-138	17-139	17-140	17-141	17-142	17-143	17-144	17-145	17-146	17-147	17-148	17-149	17-150	17-151	17-152	17-153	17-154	17-155	17-156	17-157	17-158	17-159	17-160	17-161	17-162	17-163	17-164	17-165	17-166	17-167	17-168	17-169	17-170	17-171	17-172	17-173	17-174	17-175	17-176	17-177	17-178	17-179	17-180	17-181	17-182	17-183	17-184	17-185	17-186	17-187	17-188	17-189	17-190	17-191	17-192	17-193	17-194	17-195	17-196	17-197	17-198	17-199	17-200	17-201	17-202	17-203	17-204	17-205	17-206	17-207	17-208	17-209	17-210	17-211	17-212	17-213	17-214	17-215	17-216	17-217	17-218	17-219	17-220	17-221	17-222	17-223	17-224	17-225	17-226	17-227	17-228	17-229	17-230	17-231	17-232	17-233	17-234	17-235	17-236	17-237	17-238	17-239	17-240	17-241	17-242	17-243	17-244	17-245	17-246	17-247	17-248	17-249	17-250	17-251	17-252	17-253	17-254	17-255	17-256	17-257	17-258	17-259	17-260	17-261	17-262	17-263	17-264	17-265	17-266	17-267	17-268	17-269	17-270	17-271	17-272	17-273	17-274	17-275	17-276	17-277	17-278	17-279	17-280	17-281	17-282	17-283	17-284	17-285	17-286	17-287	17-288	17-289	17-290	17-291	17-292	17-293	17-294	17-295	17-296	17-297	17-298	17-299	17-300	17-301	17-302	17-303	17-304	17-305	17-306	17-307	17-308	17-309	17-310	17-311	17-312	17-313	17-314	17-315	17-316	17-317	17-318	17-319	17-320	17-321	17-322	17-323	17-324	17-325	17-326	17-327	17-328	17-329	17-330	17-331	17-332	17-333	17-334	17-335	17-336	17-337	17-338	17-339	17-340	17-341	17-342	17-343	17-344	17-345	17-346	17-347	17-348	17-349	17-350	17-351	17-352	17-353	17-354	17-355	17-356	17-357	17-358	17-359	17-360	17-361	17-362	17-363	17-364	17-365	17-366	17-367	17-368	17-369	17-370	17-371	17-372	17-373	17-374	17-375	17-376	17-377	17-378	17-379	17-380	17-381	17-382	17-383	17-384	17-385	17-386	17-387	17-388	17-389	17-390	17-391	17-392	17-393	17-394	17-395	17-396	17-397	17-398	17-399	17-400	17-401	17-402	17-403	17-404	17-405	17-406	17-407	17-408	17-409	17-410	17-411	17-412	17-413	17-414	17-415	17-416	17-417	17-418	17-419	17-420	17-421	17-422	17-423	17-424	17-425	17-426	17-427	17-428	17-429	17-430	17-431	17-432	17-433	17-434	17-435	17-436	17-437	17-438	17-439	17-440	17-441	17-442	17-443	17-444	17-445	17-446	17-447	17-448	17-449	17-450	17-451	17-452	17-453	17-454	17-455	17-456	17-457	17-458	17-459	17-460	17-461	17-462	17-463	17-464	17-465	17-466	17-467	17-468	17-469	17-470	17-471	17-472	17-473	17-474	17-475	17-476	17-477	17-478	17-479	17-480	17-481	17-482	17-483	17-484	17-485	17-486	17-487	17-488	17-489	17-490	17-491	17-492	17-493	17-494	17-495	17-496	17-497	17-498	17-499	17-500	17-501	17-502	17-503	17-504	17-505	17-506	17-507	17-508	17-509	17-510	17-511	17-512	17-513	17-514	17-515	17-516	17-517

